



arheologija na
avtocestah
slovenije

MP 04
Beltinci-Pince

Pri Muri pri Lendavi



Irena Šavel, Samo Sankovič

Pri Muri pri Lendavi

Boris Kavur, Bojan Djurić, Borut Toškan

Uredniški odbor**Bojan Djurič**, glavni in odgovorni urednik**Vanja Celin**, tehnična urednica**Robert Žvokelj**, likovni urednik**Boris Vičič**, član**Biserka Ribnikar**, članica**Izdajatelj****Zavod za varstvo kulturne dediščine Slovenije**

Metelkova 6, 1000 Ljubljana

Zanj**Jelka Pirkovič**, generalna direktorica**Avtorja****Irena Šavel**

Liškova 61, Černelavci, SI-9000 Murska Sobota

irena.savel@guest.arnes.si**Samo Sankovič**

Pokrajinski muzej Murska Sobota

Trubarjev drevored 4, SI-9000 Murska Sobota

samo.sankovic@guest.arnes.si**Sodelavci****Boris Kavur**

Inštitut za dediščino Sredozemlja,

Znanstveno-raziskovalno središče Koper,

Univerza na Primorskem

Garibaldijeva 1, SI-6000 Koper

boris.kavur@zrs.upr.si**Borut Toškan**

Inštitut za arheologijo ZRC SAZU

Novi trg 2, SI-1001 Ljubljana

borut.toskan@zrc-sazu.si**Bojan Djurič**

Oddelek za arheologijo, Filozofska fakulteta,

Univerza v Ljubljani

Aškerčeva 2, SI-1000 Ljubljana

bojan.djuric@ff.uni-lj.si**Recenzentki****akad. prof. dr. Biba Teržan**

Oddelek za arheologijo, Filozofska fakulteta,

Univerza v Ljubljani

Aškerčeva 2, SI-1000 Ljubljana

biba.terzan@ff.uni-lj.si**doc. dr. Katarina Katja Predovnik**

Oddelek za arheologijo, Filozofska fakulteta,

Univerza v Ljubljani

Aškerčeva 2, SI-1000 Ljubljana

katja.predovnik@ff.uni-lj.si**Lektorja****Martina Rotar**, slovenščina**Mark Valentine**, angleščina**Tehnična priprava publikacije****Nives Spudič****Računalniška obdelava, načrt najdišča in priprava slik****Dejan Rijavec****Fotografije****Samo Tanacek, Branko Kerman****Geodetske izmere****Geoking** Geodetske in turistične storitve d.o.o.

Gradišče 1c, SI-9251 Tišina

Risbe predmetov**Marko Bertalanič, Živa Drvarič, Daniel Bedič,****Jožica Hrustel****Fotografije predmetov****Tomislav Vrečič, Bojan Djurič****Tisk****DesignStudio**, d.o.o., Maribor**Naklada****50 izvodov****Ljubljana, oktober 2011****Vse edicije zbirke Arheologija na avtocestah Slovenije so brezplačne.****http://www.zvkds.si/saas****Vse raziskave je omogočil DARS, d.d.****CIP - Kataložni zapis o publikaciji****Narodna in univerzitetna knjižnica, Ljubljana**

903/904(497.411)(086.034.44)

ŠAVEL, Irena

Pri Muri pri Lendavi [Elektronski vir] / Irena Šavel, Samo Sankovič ; sodelavci Boris Kavur, Bojan Djurič, Borut Toškan ; fotografije Samo Tanacek, Branko Kerman ; fotografije predmetov Tomislav Vrečič, Bojan Djurič ; načrt najdišča Dejan Rijavec ; risbe predmetov Marko Bertalanič ... [et al.]. - El. knjiga. - Ljubljana : Zavod za varstvo kulturne dediščine Slovenije, 2011. - (Zbirka Arheologija na avtocestah Slovenije ; 23)Način dostopa (URL): <http://www.zvkds.si/sl/kulturna-dediscina-slovenije/publikacije/kategorije/4/>

ISBN 978-961-6420-74-7

1. Sankovič, Samo

257861376

Kazalo

Uvod 5

Geografski in arheološki oris najdišča 6

Intenzivni površinski pregled 9

Gradivo s površinskega pregleda 14

Metodologija izkopavanja in opis najdišča 20

Bakrena doba 28

Naselbinske ostaline 28

Najdbe 31

Časovna uvrstitvev najdb 36

Sklep 38

Bronasta doba 39

Naselbinske ostaline 39

Najdbe 40

Sklep 42

Starejša železna doba *Samo Sankovič* 43

Ostaline grobišča in naselja 43

Najdbe 43

Poskus časovne opredelitve gradiva 47

Sklep in datacija 47

Mlajša železna doba *Samo Sankovič* 48

Ostaline poselitve 48

Najdbe 48

Sklep 49

Kamnita orodja *Boris Kavur* 50

Rimska doba 52

Najdbe 53

Sklep 53

Srednjeveška vas Ivankovci *Samo Sankovič* 54

Ostaline naselja 55

Najdbe 60

Zgodovina in datacija 66

Sklep 67

Katalog stratigrafskih enot *Irena Šavel, Samo Sankovič* 68

Bakrena doba 69

Bronasta doba 77

Starejša in mlajša železna doba 79

Mlajša železna doba 89

Nedoločljivo - prazgodovina 89

Rimsko obdobje 91

Srednjeveško obdobje 91

Neopredeljene strukture 140

Katalog gradiva 148

Najdbe iz bakrene dobe 148

Najdbe iz bronaste dobe 180

Starejša in mlajša železna doba 184

Nedoločljivo - prazgodovina 224

Antika 224

Srednji vek 226

Results of radiocarbon dating 362

Sesalska favna *Borut Toškan* 370

Taksonomija 370

Paleoekonomija 370

Tafonomija 372

Sklep 372

Sklep *Irena Šavel, Samo Sankovič* 373

Literatura 375

Indeks stratigrafskih enot 379

Uvod

Arheološko najdišče Pri Muri pri Lendavi na trasi avtocestnega odseka MP 04/2 Lendava–Pince je bilo zaznано pri ekstenzivnem arheološkem pregledu v letu 2004 pod vodstvom Bojana Djurića in Branka Kermana (Djurić/Kerman 2004).

Terenski pregled celotnega avtocestnega odseka je bil izpeljan kot del projekta celovite presoje vplivov na arheološko dediščino ob izgradnji avtocest, ki ga je financirala Družba za avtoceste v Republiki Sloveniji (Pogodba DARS 216/94).

Na mestu odkritja prvih znakov (najdb artefaktov) o obstoju arheološkega najdišča je bil v marcu 2005 opravljen intenzivni površinski pregled in izkopani testni jarki za določitev stratifikacije (Djurić/Kerman/Šavel 2005). Oba postopka sta potrdila prisotnost arheoloških ostalin na parc. št. 2312/4, 8 in 6762/1, 2, k.o. Lendava, s čimer so bili izpolnjeni pogoji za arheološko zavarovalno izkopavanje na tem mestu, kasneje realizirano s pogodbo DARS 534/2005. Zavarovalna arheološka izkopavanja je prevzel Pokrajinski muzej Murska Sobota. Delovno skupino pod vodstvom Irene Šavel so sestavljali arheologi: Samo Sankovič in Mojca Jereb, tehniki: Miha Rihtaršič, Dejan Rijavec, Tomi Vrečič, Jože Varga, Samo Tanacek in 22 delavcev. Konservatorski nadzor nad deli je vodil Ivan Tušek (ZVKDS OE Maribor). Dela so trajala od 25. julija do 27. oktobra 2005. Strokovno in tehnično podpora izkopavanjem so nudili Borut Toškan (paleozoološka analiza), Tomaž Verbič (geološki opis najdišča), Leibniz-Labor für Altersbestimmung und Isotopenforschung, Christian-Albrechts-Universität, Kiel Nemčija (radio-karbonska analiza oglja, Pieter M. Grootes), Boris Kavur (petrografska analiza) ter Geoking Murska Sobota (izdelava geodetskih izmer izkopnega polja). Predmete je fotografiral Tomi Vrečič, fotografsko in terensko dokumentacijo je računalniško obdelal Dejan Rijavec, risbe najdb sta izdelala Marko Bertalanič in Živa Drvarič. Arheološko gradivo sta konservirala Milan Zver in Jože Lorger, restavriral pa Nikola Erlich.

Zavarovalna izkopavanja so pokazala, da je bila večina kulturnih plasti in arheoloških ostalin v dobri meri uničena zaradi obdelovanja njihovih površin. Pod ornico in paleornico (od 30 do 40 cm pod površino) so se pojavile različne geološke osnove, nastale v času pred prvo poselitvijo prostora. Njihova strukturiranost je dokaj pestra. Med zanimivejše geološke formacije sodita dve paleostrugi, ki sta na južnem in severnem delu zamejevali najdišče. Arheološke strukture so bile praviloma vkopane v geološke plasti. So različnih oblik in velikosti, ločimo pa jih tudi po časovnih obdobjih. Odkrili smo nadzemne in vkopane objekte, ognjišča, peči, vodnjak, večje in manjše shrambene in odpadne jame iz bakrene dobe, bronaste dobe, starejše in mlajše železne dobe, rimskega obdobja in iz srednjega veka. Poselitev tega predela, kot so pokazala izkopavanja, se širi tudi zunaj gradbenega posega za potrebe avtoceste (proti vzhodu in zahodu).

Raziskanih je bilo 18.000 m². Celotna površina, predvidena za izkop, je bila razdeljena na sektorje od I do VI, ti pa na kvadrante velikosti 10 × 10 m.

Geografski in arheološki oris najdišča

Najdišče Pri Muri leži v ravnini pri Lendavi, pod obronki Lendavskih gor, 2 km severno od današnjega toka reke Mure; na jugu omejuje najdišče potok Kopica, na vzhodu pa cesta Lendava–Mursko Središče ter zasuta paleostruga spremenjena v umetni kanal (sl. 1–5). Na vojaški karti iz leta 1784 je področje Pri Muri označeno kot travnik (sl. 6). Pred posegom so bile na najdišču njivske površine, ki so pripadale različnim lastnikom. Površina najdišča je del zgodnje pleistocenske murske terase, ki je nastala v obdobju zadnje deglaciacije v Alpah (pribl. 18.000–12.000 let pr. n. št.). Sestavlja jo izključno nekarbonatni prod in podrejeno pesek, njun izvor je predvsem v zgornjem porečju Mure, ki sega

v Vzhodne Alpe. Prodniki pripadajo gnajsu, amfibolitu, žilnemu kremenu, granitu, filitu in pegmatitu (Verbič 2005).

Lendava z okolico je del Dolinskega, ki leži med reko Muro na jugu, gričevjem Goričko na severu in Lendavskimi goricami na vzhodu. Dolinsko je pretežno aluvialna ravan, ki jo prekinjajo komaj zaznavni ostanki pleistocenske površine. Mura, ki je v ledeni dobi z večinoma karbonatnim prodrom in peskom iz alpskega povirja zasula Mursko ravan, se je na prehodu iz pleistocena v holocen sprva vrezala v naplavino in jo v veliki meri odstranila, nato pa zopet začela zasipavati in z nanosi odvrati pritoke z gričevij vzdolž toka proti jugu (Perko/Orožen Adamič 1998, 564, 566). Tako imamo vzdolž Mure širok pas holocenskih naplavin, ki

1 Geografski položaj najdišča Pri Muri pri Lendavi na DMR 100, ©GURS.

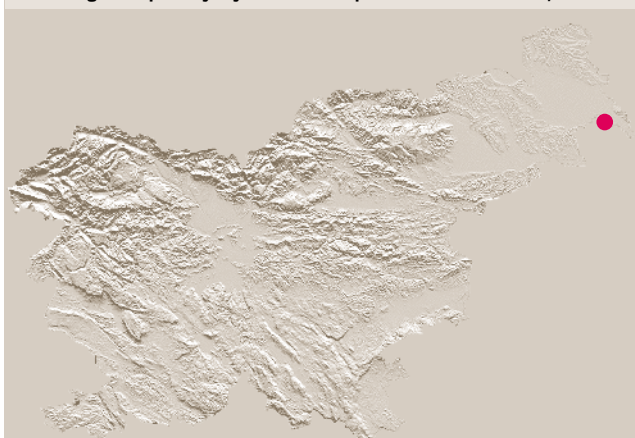

2 Položaj najdišča Pri Muri pri Lendavi; vir: ATLAS Slovenije, ©Mladinska knjiga Založba d.o.o.; M 1:100 000.



3 Položaj najdišča Pri Muri na trasi AC Pince–Lendava; M 1:20 000; podlaga TTN5 list K272000 ©GURS.



4 Pogled na najdišče iz zraka.



se pod ožino pri Gornji Radgoni razširi v široko ravnino. Ta široka dolina je vrezana nekaj metrov globoko v obsežno fluvio-glacialno prodno nasutino Mure iz obdobja würmske poledenitve, ko je Mura izpod čela murskega ledenika v okolici Judenburga nanosila debele nanose silikatnega proda. Na prekmurski strani je ta nanos prekrit z ilovnatno-meljastimi holocenskimi naplavinami Mure in njenih pritokov z Goričkega, mestoma pa tudi s puhlico (Natek 1991, 9).

Na nastanek prsti na Murski ravnini je odločilno vplivala prav reka Mura, ki se je cepila v rokave, premeščala strugo od severa proti jugu in za sabo puščala različno stare prodne in peščene nanose, ki so se mešali s peščenimi, ilovnatimi in glinastimi na-

nosi sosednjih gričevij. Rjava naplavljeni prst pokriva do 5 km širok pas ob Muri, prevladujejo silikatni delci, ki slabo zadržujejo vlogo. Na skrajnem vzhodu, med Muro in Lendavskimi goricami prevladuje lahka rjava naplavljeni prst (Perko/Orožen Adamič 1998, 568–569).

Po oblikovanju terase je Mura s svojim koritom ta del ozemlja v obdobju zadnje deglaciacije v Alpah zapustila. Nanj se je vračala le ob poplavih, ko je prinašala in na poplavni ravnini odlagala drobnnozrnate usedline (droben pesek, melj in glino). Obširni prostor poplavne ravnine so zavzeli manjši potoki (Kobiljski potok z Bukovniškimi potokom in Radmožanskim kanalom, Črnc s Črnim potokom in Libenica), ki imajo svoje porečje predvsem na Goričkem in v Lendavskih goricah, največja pa je Ledava. Po drugi strani pa so se manjši vodotoki oblikovali tudi po nekdanjih koritih Mure (na primer Kopica). Ti vodotoki nimajo neposredne povezave z gričevnatim Goričkim, pač pa je njihovo porečje vezano izključno na ravninsko območje med Ledavo in Muro. V preteklosti, pred regulacijo Mure, so bili ti vodotoki pomembni zato, ker so odvajali visoko podtalnico in s tem omogočali kmetijsko izrabo tal. Danes je podtalnica toliko nižja, da omenjeni potoki nimajo več te funkcije (Verbič 2005).

Za potrebe geološkega opisa so bile izkopane tri sonde ob skrajnih robovih izkopanega prostora. Sonda 1 je bila izkopana v južnem delu najdišča in sicer v paleostrugo SE 3. Prerez je pokazal, da je podlaga peščen nekarbonaten prod Mure (SE 514). Nad njim je pokopan naplavinski horizont (SE 501). Sledijo peščeni poplavni sedimenti (SE 4 in SE 6), nad katerimi sta dva obdelovalna horizonta (SE 1 in SE 2). Sonda 2 je bila izkopana v sredini skrajnega zahodnega roba najdišča (pri 60 m dolžine). Prerez je pokazal, da obdelovalnemu horizontu (SE 1 in SE 2) sledi inicialni horizont (SE 6), ki je nastal na poplavnem peščenu sedimentu reke Mure (SE 535). Sonda 3 je bila izkopana na severu, ob skrajnem zahodnem robu pri 170 m dolžine najdišča. Prerez je pokazal, da je pod obdelovalnim horizontom (SE 1 in SE 2) plast poplavnega peska (SE 6). Pod njim je rumenkasto rdeč meljast pesek (SE 504) in peščen prod v obliki leč (SE 505 in 319), ki se na nekaterih mestih na najdišču (npr. sek. VI, kv. 153–156, sek. VII, kv. 180–181) pojavi kot prodna sipina, katere vrhovi segajo v obdelovalni horizont. Prodne sipine so ostanek prepletajočega se toka reke Mure iz pleistocena in imajo podoben azimut kot današnja Mura (Verbič 2005). Predel Lendave je bil poseljen v različnih arheoloških obdobjih. Najstarejše so posamične in slučajne najdbe kamnitega orodja, ki so bile odkrite v Dolgovaških goricah, Dolgi vasi, Dolini, Dolnjem Lakošu, Lendavi, Pincah in Treh mlinih. V večini primerov so to ploščate ali prevrtane kladivaste kamnite sekire, ki jih hrani Galerija-Muzej v Lendavi (Šavel 1991, 58–62). Zahodno od Lendave na južnem bregu potoka Črnc je bila na predelu Kapitan domb, v bližini Dolnjega Lakoša, v letih 1982 in 1985 ugotovljena poselitev iz časa bakrene dobe (Šavel 1991, 60). Poselitev iz tega

5 Pogled na najdišče proti severu.



6 Najdišče na vojaškem zemljevidu iz leta 1784; M 1:50 000; vir: Rajšp/Serše 2001.



obdobja je bila ugotovljena tudi na raziskanih najdiščih na trasi AC Pince – Lendava, kot so Ivankovci (Tušek *et al.* 2006, 113–119; Tušek/Kavur 2011) in obravnavano najdišče Pri Muri, kjer je bila ugotovljena poselitev tudi v bronasti dobi, v starejši in mlajši železni dobi, rimskem času in srednjem veku (Šavel 2006, 95–97). Iz časa srednje bronaste dobe sta znani naselbini na Olorisu pri Dolnjem Lakošu (Dular *et al.* 2002) in Gaborkert pri Lendavi (Šavel 1991, 61–62), v to obdobje sodi tudi leta 2005 raziskana naselbina Pod gruntni pri Pincah na trasi AC Pince–Lendava (neobjavljeno). Znano je, da je bila na njivah z imenom Pašnik, severno od Gornjega Lakoša, tudi prazgodovinska naselbina, ki pa natančneje časovno ni opredeljena (Šavel 1991, 51). Svojestven pečat je zapustil čas zasedbe Rimljanov, ki se odraža v posameznih zaselkih v bližini Dolge vasi z imenom Borosnjak in Gornje njive (Mikl Curk 1958/59, 173; Šavel 2008) ter Ob Črncu pri Gornjem Lakošu (Šavel 1991, 51). Poglavitna skrb Rimljanov je bila tudi v Panoniji izgradnja novih cest. Cesta, ki je iz Ptuja mimo Ptujskega polja prečkala Slovenske gorice in v medjimurskem delu pri Sv. Martinu na Muri prekoračila reko Muro, je Prekmurje prečkala v smeri od Kota do Dolge vasi (Horvat Šavel 1985a, 163–178). Vpliv rimske kolonizacije je bil prav gotovo najmočnejši ob tej tako imenovani savarijski cesti, saj so tod prevladovali običaji rimskih naseljencev ali domačinov v službi rimske države. Ta vpliv se je kazal predvsem v izdelovanju kamnitih spomenikov, eden od njih je bil leta 1852 najden na poljih zahodno od Dolge vasi (Šavel 1991, 58), ali v zakladnih najdbah, kot je primer leta 1868 najdene sklede z zlatniki, srebrniki, prstani, verižico, zapestnico in okrasnima iglama na poljih pri Dolgi vasi (Šavel 1991, 58). Domači prebivalci so svoje umrle pokopavali v gomilah. V okolici Lendave so še vidne rimskodobne gomile pri Gaberju (Vaška šuma), Kapci (Lisičja jama), Čentibi (Zatak) in Treh mlinih (Golyafa). Med najnovejšimi izkopavanji na obvoznici Lendava in trasi AC Pince – Lendava so bile ugotovljene tudi srednjeveške naselbine pri Dolgi vasi (Gornje njive) iz časa od 11. do 13. stoletja (Šavel/Kerman 2008, 35), pri Čentibi (Zatak) iz časa 13. stoletja (Guštin 2006, 249–257) in pri Lendavi (Pri Muri) iz časa od 12. do 14. stoletja (Šavel/Sankovič 2008, 18–20).

Intenzivni površinski pregled

Bojan Djurić

Intenzivni površinski pregled je na najdišču, znanem pri ekstenzivnem arheološkem pregledu med junijem in decembrom leta 2004 (Djurić/Kerman 2004), v decembru leta 2004 in marcu leta 2005 opravila ekipa pod vodstvom B. Djurića, B. Kermana in I. Šavel (Djurić/Kerman/Šavel 2005). Opravljen je bil v mreži 10 x 10 m na parcelah št. 2312/4, 8 in 2762/1, 2, k.o. Lendava (sl. 7–14). V celoti so bile to njivske površine, ki ležijo v ravnini zahodno ob cesti Lendava–Mursko Središče, vzhodno od zasute paleostruge, spremenjene v umetni kanal, in severno od potoka Kopica.

Na pregledani površini je bilo pobranih 1955 artefaktov in 1 kost (glej Dodatek 1; sl. 10–14). Med artefakti prevladujejo fragmenti gradbenega materiala, predvsem opeke (skupaj 1125 kosov oz. 57,54 % vseh artefaktov), in odlomki (predvsem novoveške in moderne) keramike (skupaj 795 kosov oz. 40,66 %), tem pa sledijo v nekaj večjem številu kosi stekla (20 kosov oz. 1,02 %) ter nekaj kosov plastike (6 kosov oz. 1,52%) in železa (3 kosi oz. 1,52%). Majhna količina modernih smeti kaže na dokaj čiste njivske površine (skupno le 1,58 % modernih nekeramičnih artefaktov). Med fragmenti keramike je bilo odkritih 39 kosov prazgodovinske (4,9 %) in 62 kosov (7,8 %) srednjeveške keramike. Določitev keramike sta opravila B. Djurić in I. Šavel.

7 Območje intenzivnega pregleda na vojaškem zemljevidu iz leta 1784; M 1:20 000; vir: Rajšp/Seře 2001.

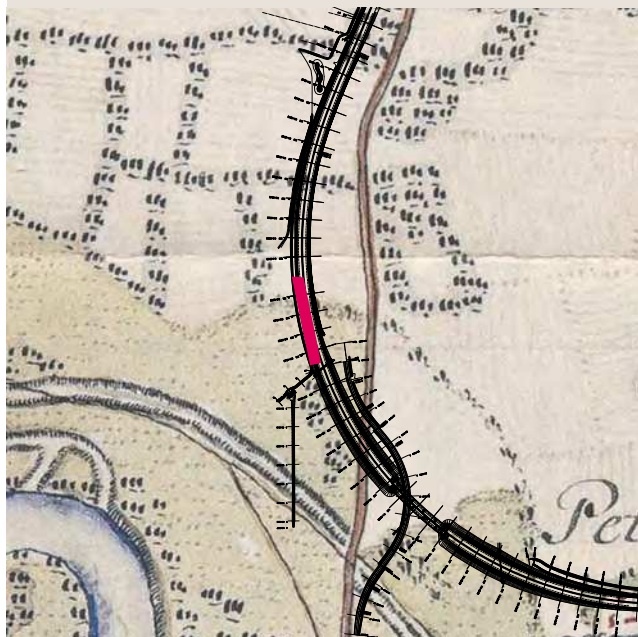

8 Območje intenzivnega pregleda na območju najdišča Pri Muri na digitalnem ortofoto posnetku; M 1:20 000; list K271961B, K272061B; ©GURS.

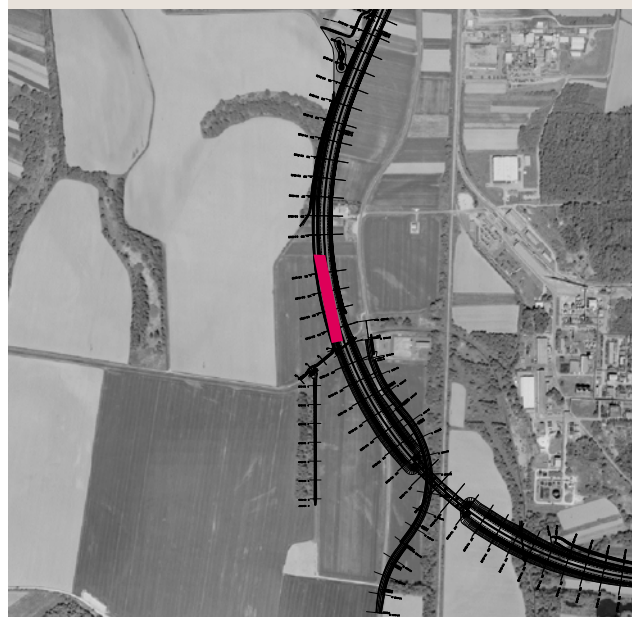

9 Pregledane površine najdišča in lokacija testnih jarkov; M 1:2000.

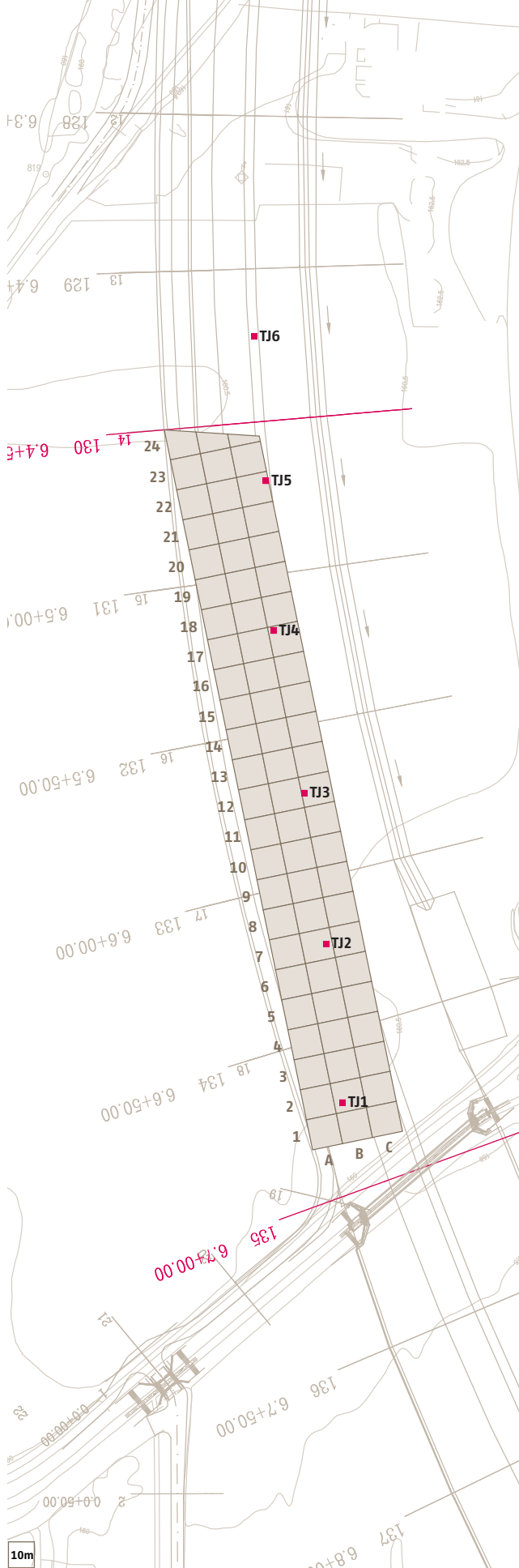

10 Razprostranjenost prazgodovinske keramike; M 1:2000.

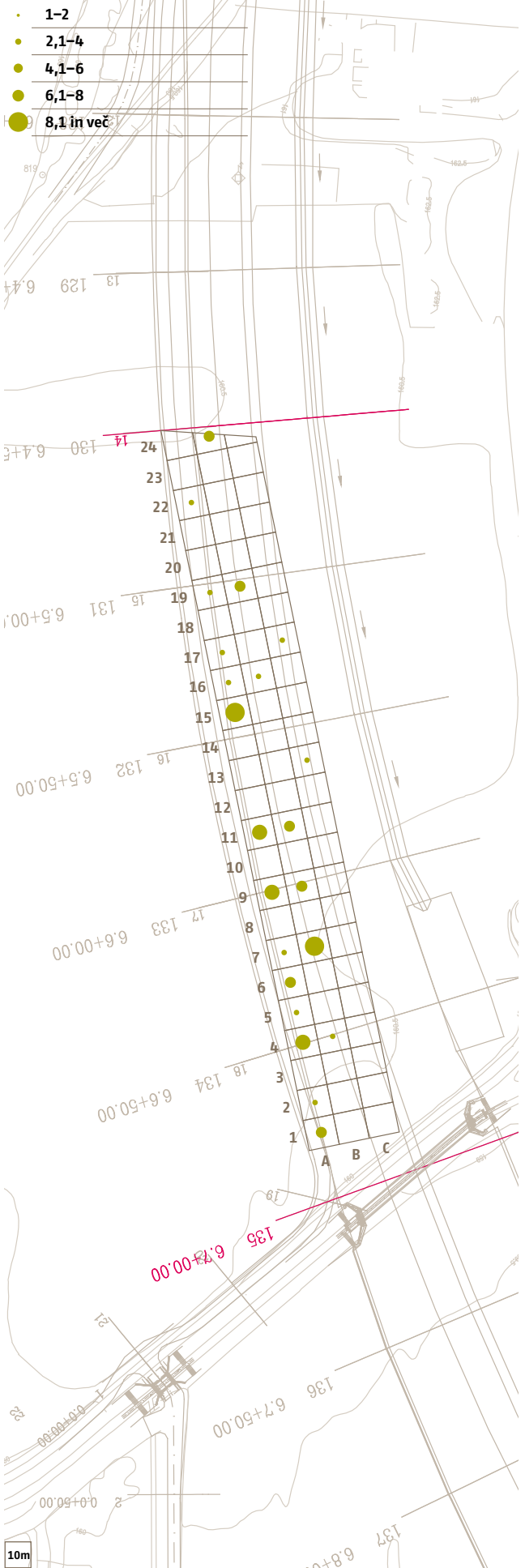

11 Razprostranjenost srednjeveške keramike; M 1:2000.

- 1-2
- 2,1-4
- 4,1-6
- 6,1-9
- 9,1 in več

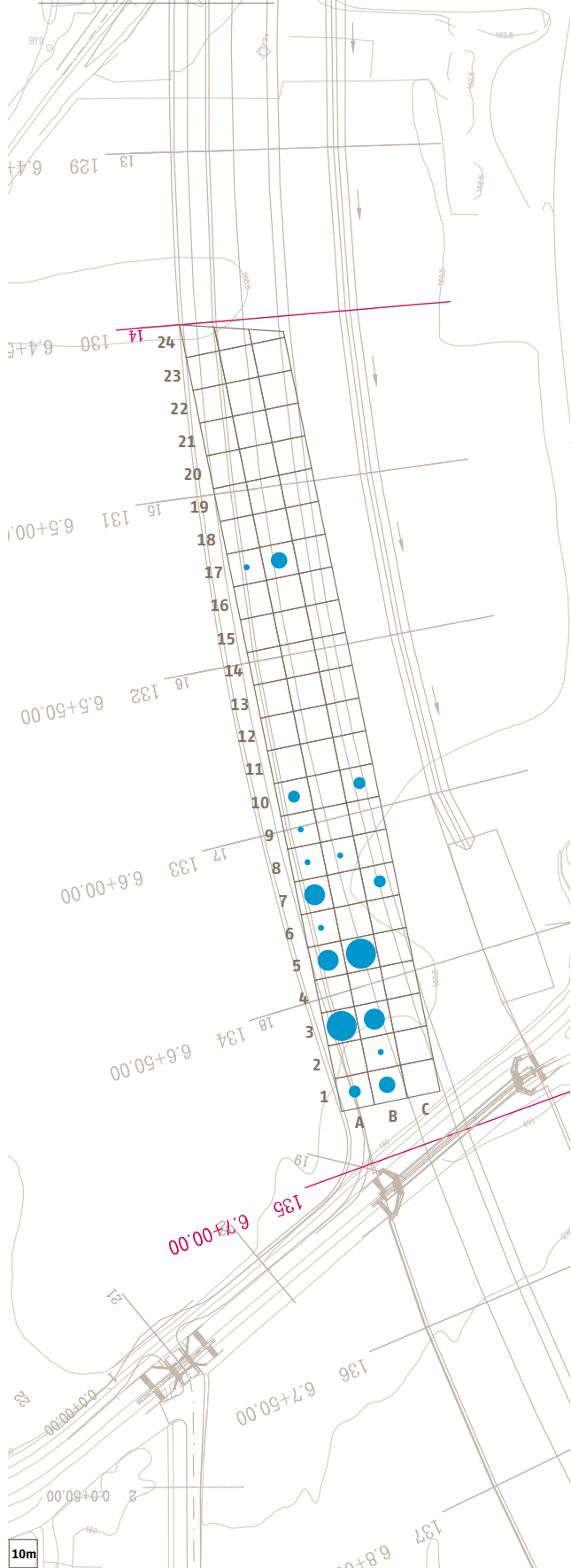

12 Razprostranjenost novoveškega gradbenega materiala; M 1:2000.

- 1-215
- 15,1-25
- 25,1-35
- 35,1-45
- 45,1 in več

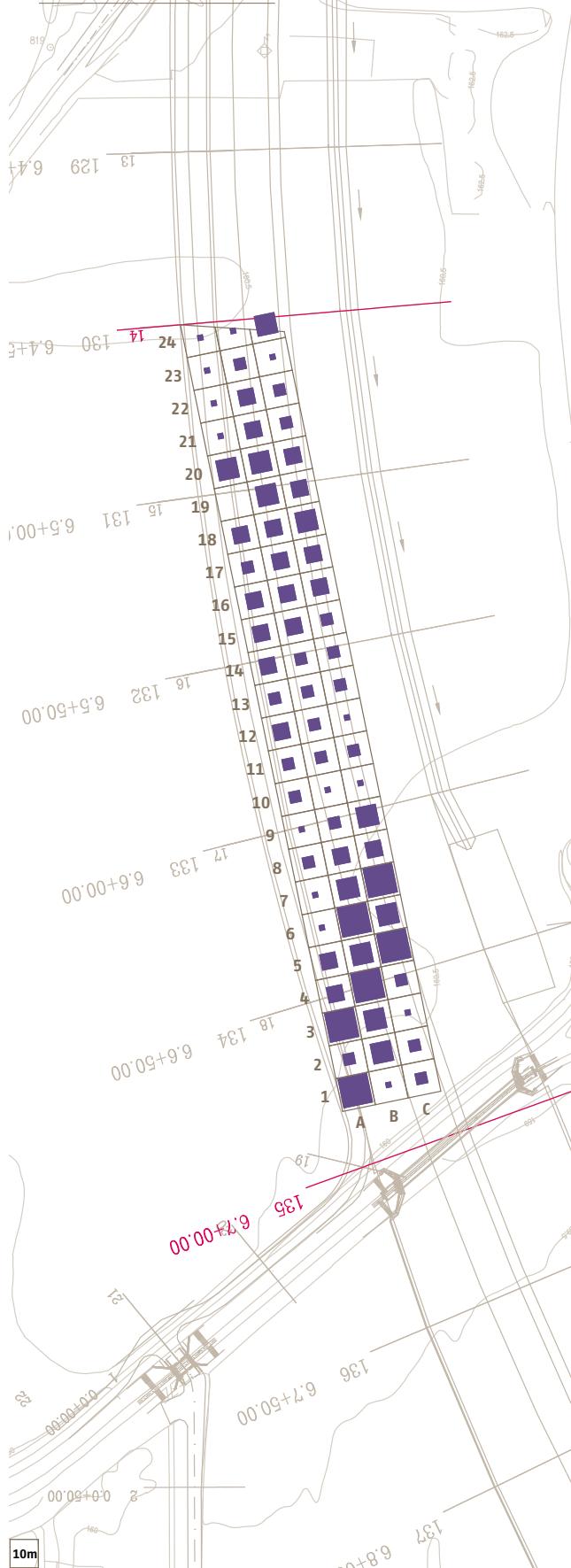

13 Razprostranjenost novoveške keramike; M 1:2000.

- 1-2
- 2,1-4
- 4,1-6
- 6,1-9
- 9,1 in več

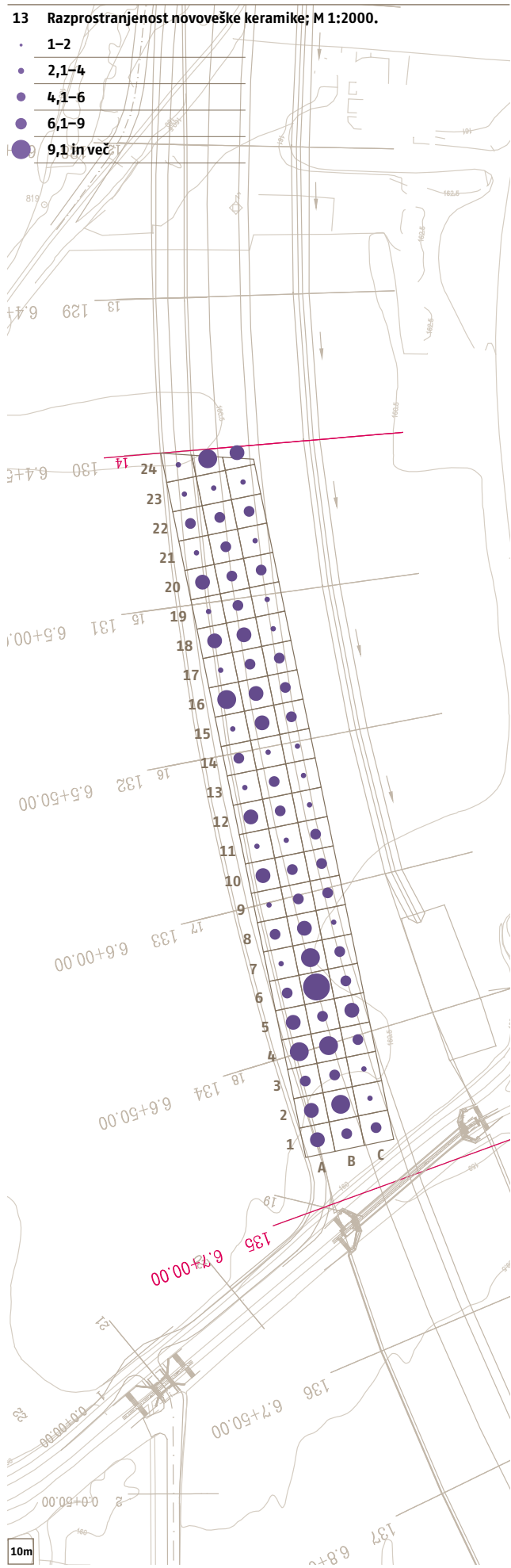

14 Razprostranjenost plastike, stekla in železa; M 1:2000.

- 1-2
- 2,1-4
- 4,1-6

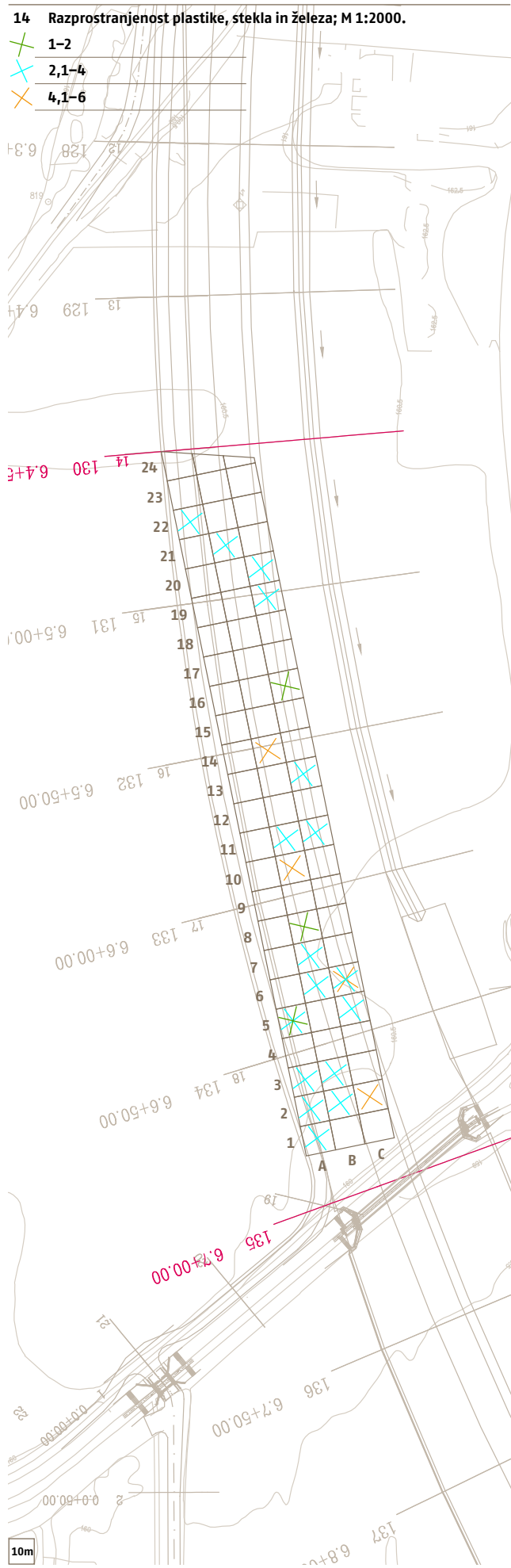

Na pregledanem območju je bilo izkopanih šest (6) testnih jarkov (TJ) velikosti 1 x 1 m (sl. 10).

TJ1

SE 1 (0–0,34 m) – rjava ilovnata zemlja z nekaj odlomki keramike – ornica;

SE 2 (od –0,34 m naprej) – svetlo rjava ilovnata zemlja, geološka osnova.

TJ2

SE 1 (0–0,34 m) – temno rjava ilovnata zemlja z nekaj fragmenti keramike – ornica;

SE 2 (0,34–0,6 m) – svetlo rjava ilovnata zemlja;

SE 3 (od –0,6 m naprej) – svetlo rjava ilovica, geološka osnova.

TJ3

SE 1 (0–0,34 m) – rjava ilovnata zemlja z manjšimi prodniki in nekaj fragmenti keramike – ornica;

SE 2 (od –0,34–0,44 m) – rjava ilovnata zemlja, verjetno spodnji del kulturne plasti;

SE 3 (od –0,44 m naprej) – svetlo rjava ilovica, ki prehaja v peščeno osnovo.

TJ4

SE 1 (0–0,34 m) – rjava ilovnata zemlja z nekaj odlomki keramike – ornica;

SE 2 (od –0,34 m naprej) – svetlo rjava peščena ilovica.

TJ5

SE 1 (0–0,36 m) – rjava ilovnata zemlja z nekaj odlomki keramike – ornica;

SE 2 (od –0,36 m naprej) – svetlo rjava peskasta ilovica.



TJ6

SE 1 (0–0,3 m) – rjava ilovnata zemlja – ornica;

SE 2 (0,3–0,54 m) – temno rjava ilovnata zemlja z odlomki keramike;

SE 3 (od –0,54 m naprej) – svetlo rjava ilovnata zemlja, geološka osnova.

15 Diagram površinskih najdb keramike v %.

	prazgodovinska keramika (4,90%)
	srednjeveška keramika (7,80%)
	novodobna in moderna keramika (87,30%)

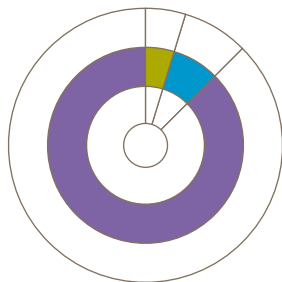

Gradivo s površinskega pregleda

Gradivo hrani NMS.

Okrajšave

PMU	Pri Muri
ZE	zbirna enota
NMS	Narodni muzej Slovenije
pr.	premer
v.	višina
š.	širina
db.	debelina
dl.	dolžina

1 PMU ZE 8B

Del železnega, ukrivljenega traka-stega obroča za sodček(?);
dl. 11,6 cm, š. 3,1 cm, db. 0,4 cm.

2 PMU ZE 5A

Del železnega trakastega okova z luknjo; dl. 7,2 cm, š. 3,4 cm, db. 0,3 cm.

3 PMU ZE 3A

Del steklenega ročaja vrča(?);
dl. 5,7 cm, db. 2–2,4 cm.

4 PMU ZE 16C

Plastični tulec šibernega naboja modre barve; dl. 7 cm.

5 PMU ZE 14C

Del izvihanega profiliranega ustja skodele prevlečene znotraj in po zunanjem robu z oker glazuro; v. 2,6 cm, š. 3 cm, pr. 31 cm.

6 PMU ZE 13B

Del izvihanega ustja in stene skodele prevlečene znotraj in zunaj z oker, na ustju pa z zeleno glazuro; v. 2,6 cm, š. 3,8 cm, pr. 33 cm.

7 PMU ZE 15C

Del širokega izvihanega ustja in stene skodele prevlečene znotraj z oker, na ustju pa z zeleno glazuro; v. 3,5 cm, š. 4,1 cm, pr. 30,8 cm.

8 PMU ZE 2A

Del izvihanega uleknjenega ustja skodele prevlečene znotraj s svetlo rjavo, zunaj in na zunanjen robu ustja pa s temno rjavo glazuro; v. 2,1 cm, š. 3,6 cm, pr. 23,4 cm.

9 PMU ZE 3A

Del izvihanega uleknjenega ustja lonca prevlečenega znotraj in zunaj s temno rjavo glazuro; v. 2 cm, š. 3,3 cm, pr. 11,3 cm.

10 PMU ZE 1B

Del izvihanega uleknjenega ustja lonca prevlečenega znotraj in zunaj s temno rjavo glazuro; v. 2,3 cm, š. 3,1 cm, pr. 18,3 cm.

11 PMU ZE 5A

Del profiliranega navpičnega ustja skodele s sledovi glazure; v. 2 cm, š. 3,2 cm, pr. 14,6 cm.

12 PMU ZE 18C

Del odebeljenega navpičnega ustja skodele prevlečene znotraj in na ustju s temno rjavo glazuro; v. 2 cm, š. 3,9 cm, pr. 16,1 cm.

13 PMU ZE 2C

Del ravnega odebeljenega ustja skodele prevlečene znotraj in zunaj z rjavo glazuro; v. 2,6 cm, š. 4,1 cm, pr. 20,2 cm.

14 PMU ZE 15C

Del profiliranega navpičnega ustja skodele brez sledov glazure;
v. 2,4 cm, š. 3 cm.

15 PMU ZE 16C

Del pokrovke svetlo oker barve;
v. 3,3 cm, š. 3,8 cm, pr. 14 cm.

16 PMU ZE 15B

Del profiliranega ustja cvetličnega lončka svetlo oker barve; v. 2,2 cm, š. 5 cm, pr. 20,2 cm.

M1:2

1



2



3



4



5

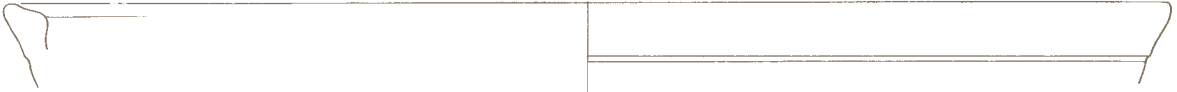

6

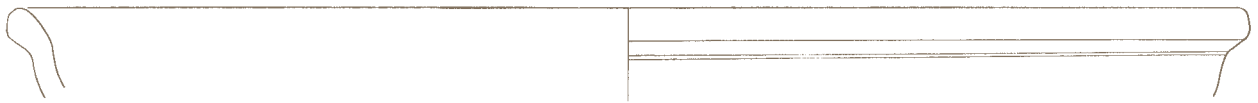

7



8

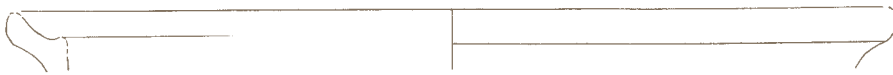

9



10



11



12

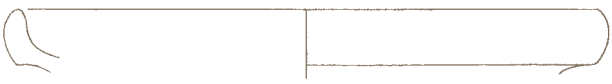

13



14



15



16



TP1

17 PMU ZE 20C

Del izvihanege ustja in stene skledede iz porcelana; v. 2,6 cm, š. 4,3 cm, pr. 36,8 cm.

18 PMU ZE 10A

Del roba in dna krožnika iz porcelana; v. 4,8 cm, š. 4,8 cm, pr. 23,2 cm.

19 PMU ZE 7A

Del dna s prstanasto nogo sklede iz porcelana; v. 6,7 cm, š. 5,9 cm, pr. noge 15,3 cm.

20 PMU ZE 20B

Del krožnika iz porcelana; v. 6,2 cm, š. 5 cm, pr. 18,4 cm.

21 PMU ZE 7A

Del roba in dna krožnika iz porcelana; v. 6,3 cm, š. 2,5 cm.

22 PMU ZE 18C

Del dna malega krožnika iz porcelana s poslikavo cvetlic v zeleni in vijolični barvi, na dnu pa z vtisnjeno številko 31 in črko D; v. 3 cm, š. 2,7 cm.

23 PMU ZE 14B

Del roba krožnika prevlečenega z belo glazuro; v. 2,7 cm, š. 4,8 cm.

24 PMU ZE 1A

Del ustja in stene skodelice iz porcelana; v. 4,3 cm, š. 5,3 cm, pr. 11,4 cm.

25 PMU ZE 14A

Del ustja in stene male skodelice iz porcelana z zlato črto na ustju in pod njo na notranji strani; v. 2,9 cm, š. 2,4 cm, pr. 7,9 cm.

26 PMU ZE 15C

Del porcelanastega dela grla za žarnico(?); v. 3,5 cm, š. 4,3 cm, pr. 10,3 cm.

27 PMU ZE 20A

Del porcelanastega dela grla za žarnico(?); v. 2,9 cm, š. 6,8 cm, pr. 10,5 cm.

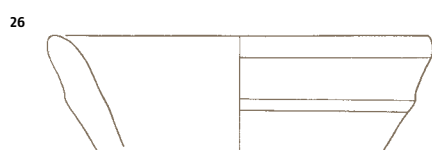
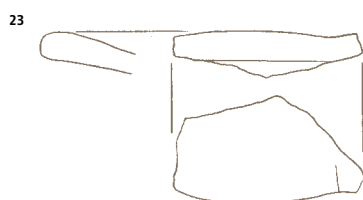
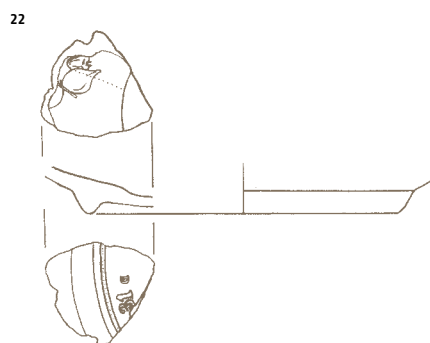

Dodatek 1

Zbiralna enota	Keramika						Gradbeni mat.		Ožgana glina		Pečnica		Fe		Steklo		Plastika		Žlindra		Kost	
	prazg. obd.		ant. obd.		mlaj. obd.		mlaj. obd.		d. št.	i. št.	d. št.	i. št.	d. št.	i. št.	d. št.	i. št.	d. št.	i. št.	d. št.	i. št.	d. št.	i. št.
	d. št.	i. št.	d. št.	i. št.	d. št.	i. št.	d. št.	i. št.														
1	A	2	3,33	2	3,33	15	25	31	51,66	0	0	0	0	0	0	1	0	0	0	0	0	0
	B	0	0	3	5	10	16,66	6	10	0	0	0	0	0	0	0	0	0	0	0	0	0
	C	0	0	0	0	11	18,33	11	18,33	0	0	0	0	0	0	0	0	0	0	0	0	0
2	A	1	1,66	0	0	14	23,33	12	20	0	0	0	0	0	0	1	0	0	0	0	0	0
	B	0	0	1	1,66	21	35	24	40	0	0	0	0	0	0	1	0	0	0	0	0	0
	C	0	0	0	0	5	8,33	10	16,66	0	0	0	0	0	0	0	1	0	0	0	0	0
3	A	0	0	20	33,33	11	18,33	30	50	0	0	0	0	0	0	1	0	0	1	0	0	0
	B	0	0	4	6,66	10	16,66	22	36,66	0	0	0	0	0	0	1	0	0	0	0	0	0
	C	0	0	0	0	2	3,33	9	15	0	0	0	0	0	0	0	0	0	0	0	0	0
4	A	3	5	0	0	24	40	16	26,66	0	0	0	0	0	0	0	0	0	0	0	0	0
	B	1	1,66	0	0	19	31,66	29	48,33	0	0	0	0	0	0	0	0	0	0	0	0	0
	C	0	0	0	0	9	15	13	21,66	0	0	0	0	0	0	0	0	0	0	0	0	0
5	A	1	1,66	5	8,33	13	21,66	17	28,33	0	0	0	0	1	0	1	0	0	0	0	0	0
	B	0	0	8	13,33	9	15	22	36,66	0	0	0	0	0	0	0	0	0	0	0	0	1
	C	0	0	0	0	17	28,33	32	53,33	0	0	0	0	0	0	1	0	0	0	0	0	0
6	A	2	3,33	1	1,66	12	20	8	13,33	0	0	0	0	0	0	0	0	0	0	0	0	0
	B	0	0	0	0	28	46,66	44	73,33	0	0	0	0	0	0	3	0	0	0	0	0	0
	C	0	0	0	0	10	16,66	22	36,66	0	0	0	0	0	0	1	0	1	0	0	0	0
7	A	1	1,66	5	8,33	3	5	7	11,66	0	0	0	0	0	0	0	0	0	0	0	0	0
	B	4	6,66	0	0	19	31,66	22	36,66	0	0	0	0	0	0	1	0	0	0	0	0	0
	C	0	0	2	3,33	8	13,33	29	48,33	0	0	1	0	0	0	0	0	0	0	0	0	0
8	A	0	0	1	1,66	7	11,66	13	21,66	0	0	0	0	0	0	0	0	0	0	0	0	0
	B	0	0	1	1,66	13	21,66	21	35	1	1,66	0	0	1	0	0	0	0	0	0	0	0
	C	0	0	0	0	6	10	16	26,66	0	0	0	0	0	0	0	0	0	0	0	0	0
9	A	3	5	1	1,66	4	6,66	5	8,33	0	0	0	0	0	0	0	0	0	0	0	0	0
	B	2	3,33	0	0	9	15	11	18,33	0	0	0	0	0	0	0	0	0	0	0	0	0
	C	0	0	0	0	8	13,33	23	38,33	0	0	0	0	0	0	0	0	0	0	0	0	0
10	A	0	0	2	3,33	14	23,33	13	21,66	0	0	0	0	0	0	0	0	0	0	0	0	0
	B	0	0	0	0	12	20	7	11,66	0	0	0	0	0	0	0	1	0	0	0	0	0
	C	0	0	2	3,33	7	11,66	9	15	0	0	0	0	0	0	0	0	0	0	0	0	0
11	A	3	5	0	0	5	8,33	14	23,33	0	0	0	0	0	0	0	0	0	0	0	0	0
	B	2	3,33	0	0	6	10	14	23,33	0	0	0	0	0	0	1	0	0	0	0	0	0
	C	0	0	0	0	7	11,66	14	23,33	0	0	0	0	0	0	1	0	0	0	0	0	0

12	A	0	0	0	0	15	25	18	30	1	1,66	0	0	0	0	0	0	0	0	0	0	0	0
	B	0	0	0	0	7	11,66	12	20	0	0	0	0	0	0	0	0	0	0	0	0	0	0
	C	0	0	0	0	3	5	4	6,66	0	0	0	0	0	0	0	0	0	0	0	0	0	0
13	A	0	0	0	0	6	10	14	23,33	0	0	0	0	0	0	0	0	0	0	0	0	0	0
	B	0	0	0	0	7	11,66	14	23,33	0	0	0	0	0	0	0	0	0	0	0	0	0	0
	C	1	1,66	0	0	4	6,66	13	21,66	0	0	0	0	0	0	1	0	0	0	0	0	0	0
14	A	0	0	0	0	11	18,33	18	30	0	0	0	0	0	0	0	0	0	0	0	0	0	0
	B	0	0	0	0	5	8,33	15	25	0	0	0	0	0	0	0	0	1	0	0	0	0	0
	C	0	0	0	0	3	5	10	16,66	0	0	0	0	0	0	0	0	0	0	0	0	0	0
15	A	4	6,66	0	0	4	6,66	17	28,33	0	0	0	0	0	0	0	0	0	0	0	0	0	0
	B	0	0	0	0	14	23,33	20	33,33	0	0	2	0	0	0	0	0	0	0	0	0	0	0
	C	0	0	0	0	10	16,66	13	21,66	0	0	0	0	0	0	0	0	0	0	0	0	0	0
16	A	1	1,66	0	0	20	33,33	20	33,33	0	0	0	0	0	0	0	0	0	0	0	0	0	0
	B	1	1,66	0	0	15	25	21	35	0	0	0	0	0	0	0	0	0	0	0	0	0	0
	C	0	0	0	0	9	15	16	26,66	0	0	0	0	1	0	0	0	2	0	0	0	0	0
17	A	1	1,66	1	1,66	3	5	10	16,66	0	0	0	0	0	0	0	0	0	0	1	0	0	0
	B	0	0	3	5	10	16,66	17	28,33	0	0	0	0	0	0	0	0	0	0	0	0	0	0
	C	1	1,66	0	0	8	13,33	20	33,33	0	0	2	0	0	0	0	0	0	0	0	0	0	0
18	A	0	0	0	0	14	23,33	16	26,66	1	1,66	0	0	0	0	0	0	0	0	0	0	0	0
	B	0	0	0	0	16	26,66	17	28,33	0	0	0	0	0	0	0	0	0	0	0	0	0	0
	C	0	0	0	0	6	10	23	38,33	0	0	0	0	0	0	0	0	0	0	0	0	0	0
19	A	1	1,66	0	0	6	10	0	0	0	0	0	0	0	0	0	0	0	0	0	0	0	0
	B	2	3,33	0	0	11	18,33	22	36,66	1	1,66	0	0	0	0	0	0	0	0	0	0	0	0
	C	0	0	0	0	5	8,33	16	26,66	0	0	0	0	0	0	1	0	0	0	0	0	0	0
20	A	0	0	0	0	18	30	24	40	0	0	0	0	0	0	0	0	0	0	0	0	0	0
	B	0	0	0	0	11	18,33	22	36,66	0	0	0	0	0	0	0	0	0	0	0	0	0	0
	C	0	0	0	0	10	16,66	17	28,33	0	0	0	0	0	0	1	0	0	0	0	0	0	0
21	A	0	0	0	0	5	8,33	9	15	0	0	0	0	0	0	0	0	0	0	0	0	0	0
	B	0	0	0	0	10	16,66	17	28,33	0	0	0	0	0	0	1	0	0	0	0	0	0	0
	C	0	0	0	0	4	6,66	15	25	0	0	0	0	0	0	0	0	0	0	0	0	0	0
22	A	1	1,66	0	0	10	16,66	9	15	0	0	0	0	0	0	2	0	0	0	0	0	0	0
	B	0	0	0	0	9	15	18	30	0	0	0	0	0	0	0	0	0	0	0	0	0	0
	C	0	0	0	0	9	15	14	23,33	0	0	0	0	0	0	0	0	0	0	0	0	0	0
23	A	0	0	0	0	3	5	3	5	0	0	0	0	0	0	0	0	0	0	0	0	0	0
	B	0	0	0	0	3	5	11	18,33	0	0	2	0	0	0	0	0	0	0	0	0	0	0
	C	0	0	0	0	5	8,33	2	3,33	0	0	1	0	0	0	0	0	0	0	0	0	0	0
24	A	0	0	0	0	3	5,55	7	12,96	0	0	0	0	0	0	0	0	0	0	0	0	0	0
	B	1	2,77	0	0	11	30,55	2	5,55	0	0	0	0	0	0	0	0	0	0	0	0	0	0
	C	0	0	0	0	3	25	5	41,66	0	0	0	0	0	0	0	0	0	0	0	0	0	0
		39		62		694		1117		4		8		3		20		6		2		1	

d. št. dejansko število
i. št. interpretirano število

Metodologija izkopavanja in opis najdišča

Pred arheološkim posegom so bile na najdišču Pri Muri izključno njivske površine, ki so bile dalj časa intenzivno izrabljane, zato smo tudi pričakovali, da bodo na najdišču ugotovljene arheološke strukture precej uničene. Meje območja raziskav so bile na južni in severni strani določene z rezultati intenzivnega pregleda, na vzhodni in zahodni strani pa z mejo gradbenega posega. Najdišče velikosti 18.000 m² je bilo razdeljeno na sektorje (I–VII) in kvadrante (od št. 1 do št. 188), v velikosti 10 × 10 m (sl. 16).

Metodologija terenskega dela je bila prilagojena arheološkim izkopavanjem večjih površin, kakršna je bila uporabljena že ob obsežnih arheoloških izkopavanjih v okolici Murske Sobote (trasa AC Vučja vas–Beltinci) in je temeljila na kombinaciji strojnega odstranjevanja ornice in deloma paleornice, temu pa je sledil ročni stratigrafski izkop arheoloških ostalin oziroma plasti. Dokumentiranje odkritih arheoloških plasti, struktur oziroma objektov je potekalo v skladu z uveljavljenimi metodami arheološke terenske dokumentacije in ob uporabi standardnih dokumentacijskih postopkov. Arheološke strukture so bile praviloma odkrite le v primerih, ko so bile vkopane v geološke plasti. Bile so različnih oblik in velikosti, v veliki meri pa so se razlikovale tudi po polnilih. Pri tem velja poudariti, da so bile v številnih primerih močno uničene, tako da se je ohranilo le njihovo dno, ki pogosto ni vsebovalo nobenih najdb. Tekom izkopavanja smo ugotovili, da je bilo najdišče poseljeno v času bakrene in bronaste dobe, v starejši in mlajši železni dobi, rimskem času in srednjem veku (sl. 17, sl. 18). Vzorčenje oglja, kosti, semen oziroma ostalih organskih ostankov je potekalo vzporedno z vzorčenjem zemlje za flotacijo, ki je bila opravljena že med samimi izkopavanji.

Površino najdišča je pokrivala rjava peščena ilovica – ornica (SE1) z debelino do 0,35 m, ki je vsebovala večje število prazgodovinskih, srednjeveških in novodobnih najdb. Tej je sledila po celotni površini najdišča temno rjava peščena ilovica (SE2) z debelino od 0,10 do 0,15 m, ki je vsebovala prazgodovinske, srednjeveške in novodobne najdbe, med njimi nekaj železnih predmetov in precej kosov ožgane gline. Plastema SE1 in SE2 so sledile različne sterilne osnove, v katere so bile vkopane strukture (sl. 19). Od južnega roba najdišča pa do sredine najdišča je bila v kv. 6–13, 29–39, 57–70, 87–101, 118–132, 147–162, 176–181 plast rumenkasto rdečega meljastega peska (SE106) s skromnimi odlomki prazgodovinskih keramičnih posod in nekaj kosov ožgane gline. V plast so bile vkopane številne prazgodovinske in srednjeveške strukture. Plast so v spodnjem delu od kv. 1–17, 11–13, 26–31, 57–59, 66–67, 87, 92–93, 122–123, 149–151 do kv. 176–179 prekinjale zaplate rahlo sprijete svetlo rjave meljaste ilovice (SE6), v kateri je bilo nekaj odlomkov prazgodovinskih in srednjeveških keramičnih posod in nekaj kosov ožgane gline. V tej plasti je bila v kv. 103 odkrita geološka formacija SE650 s prazgodovinskimi najdbami. V kv. 153–156, kv. 180–181 pa so bile manjše zaplate rjavega gruča (SE319) brez najdb. V tem spodnjem delu je bila v kv. 154 še

16 Načrt izkopanega dela najdišča z oznako kvadrantov in presekov; M 1:2500.

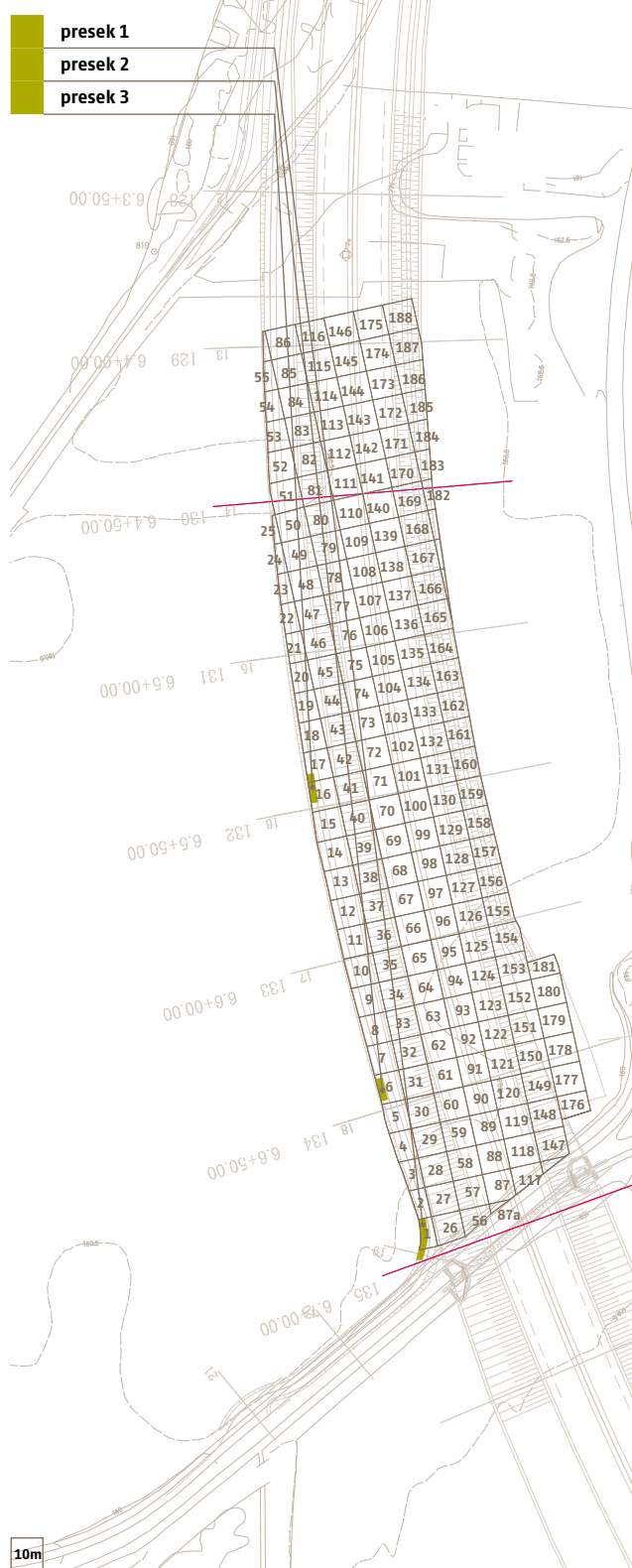

17 Načrt izkopenega dela najdišča z vrisanimi arheološkimi ostalinami; M 1:1000.

- raziskano območje
- bakrena doba
- bronasta doba
- starejša železna doba
- mlajša železna doba
- antika
- srednji vek
- paleostruga

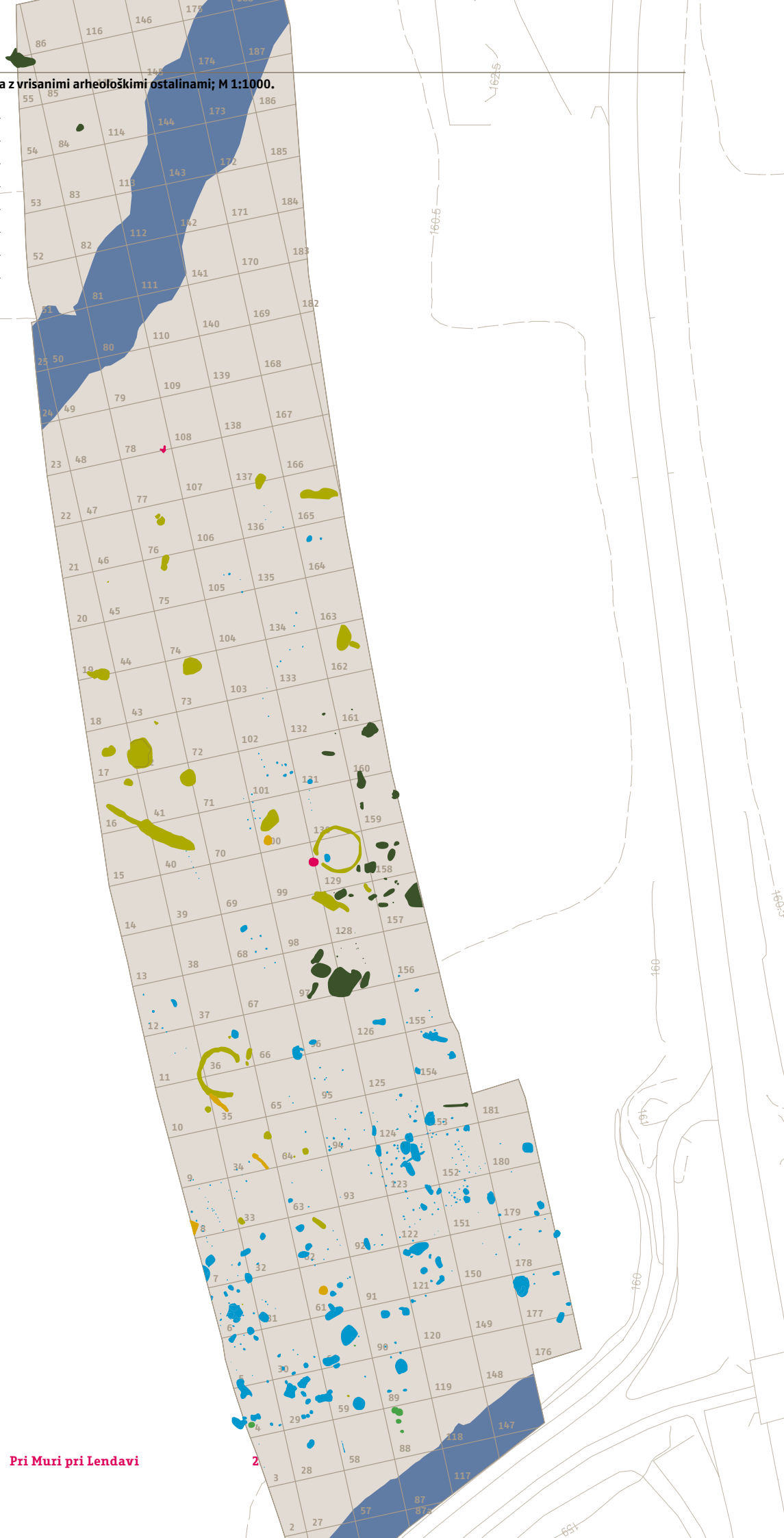

10m

18A Detajlni načrt izkopenega dela najdišča z vrisanimi arheološkimi ostalinami; M 1:500.

- raziskano območje
- bakrena doba
- bronasta doba
- starejša železna doba
- mlajša železna doba
- antika
- srednji vek
- paleostruga
- 790 stratigrafska enota

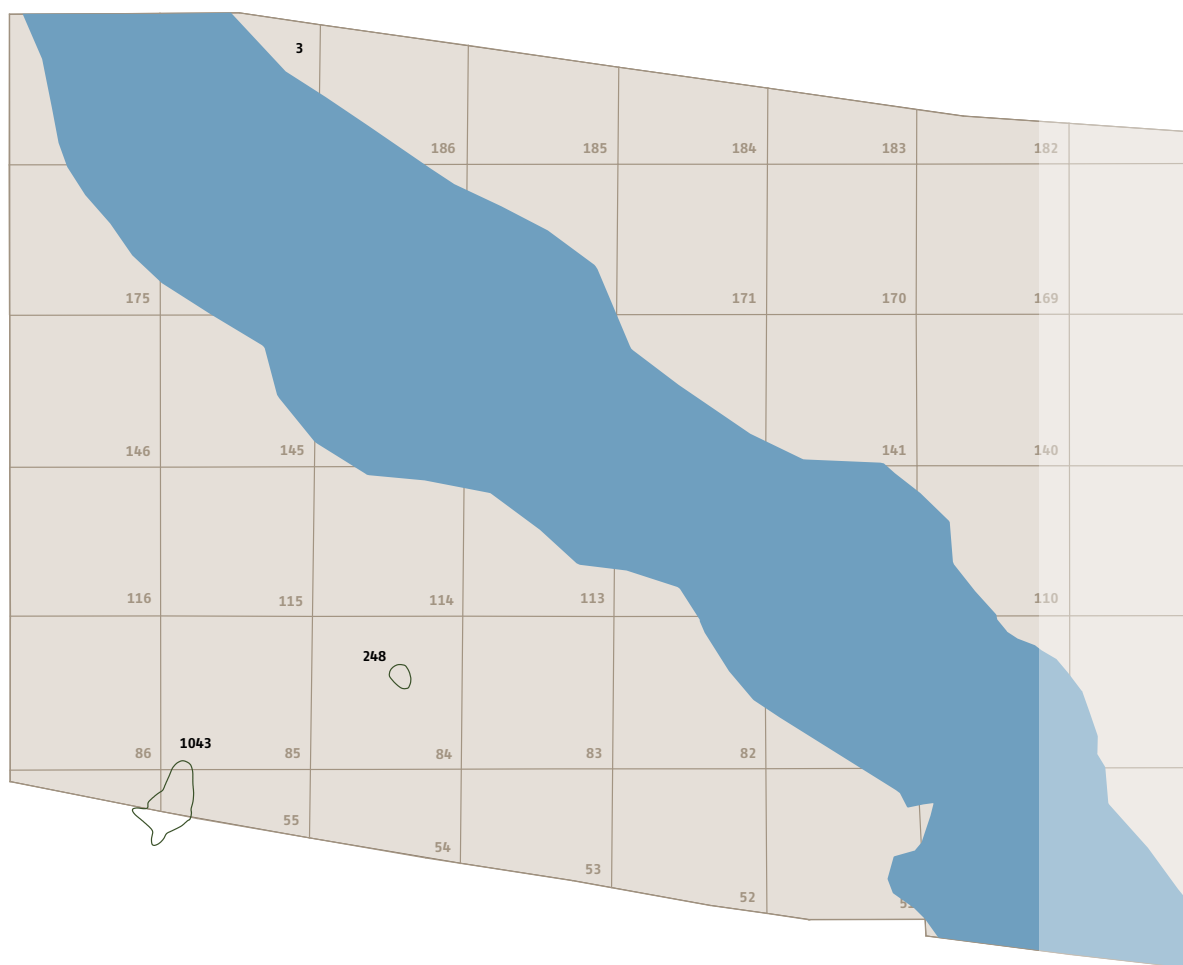
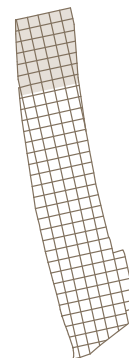

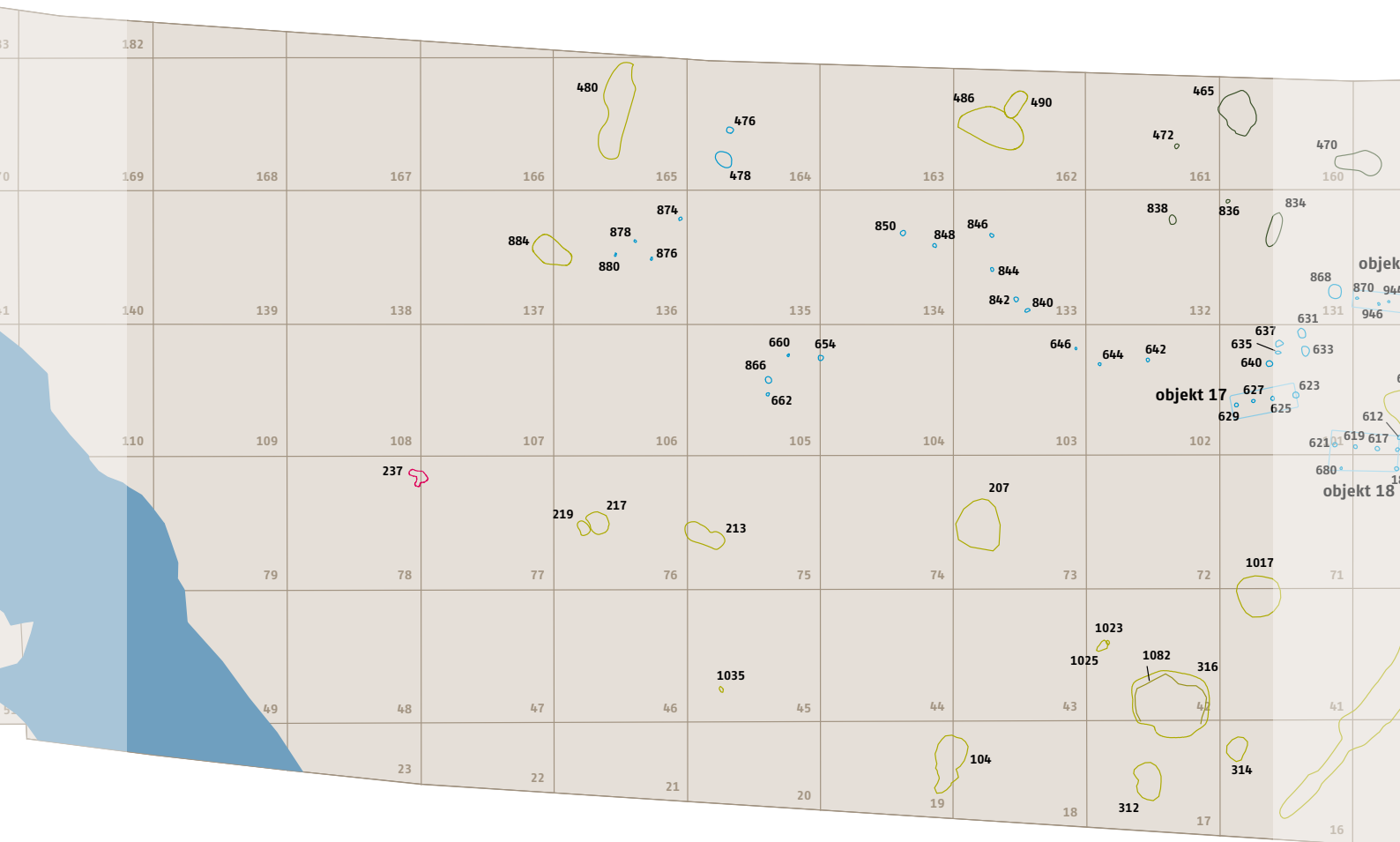
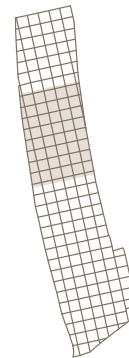

18C Detajlni načrt izkopanega dela najdišča z vrisanimi arheološkimi ostalinami; M 1:500.

	raziskano območje
	bakrena doba
	bronasta doba
	starejša železna doba
	mlajša železna doba
	antika
	srednji vek
	paleostruga
790	stratigrafska enota

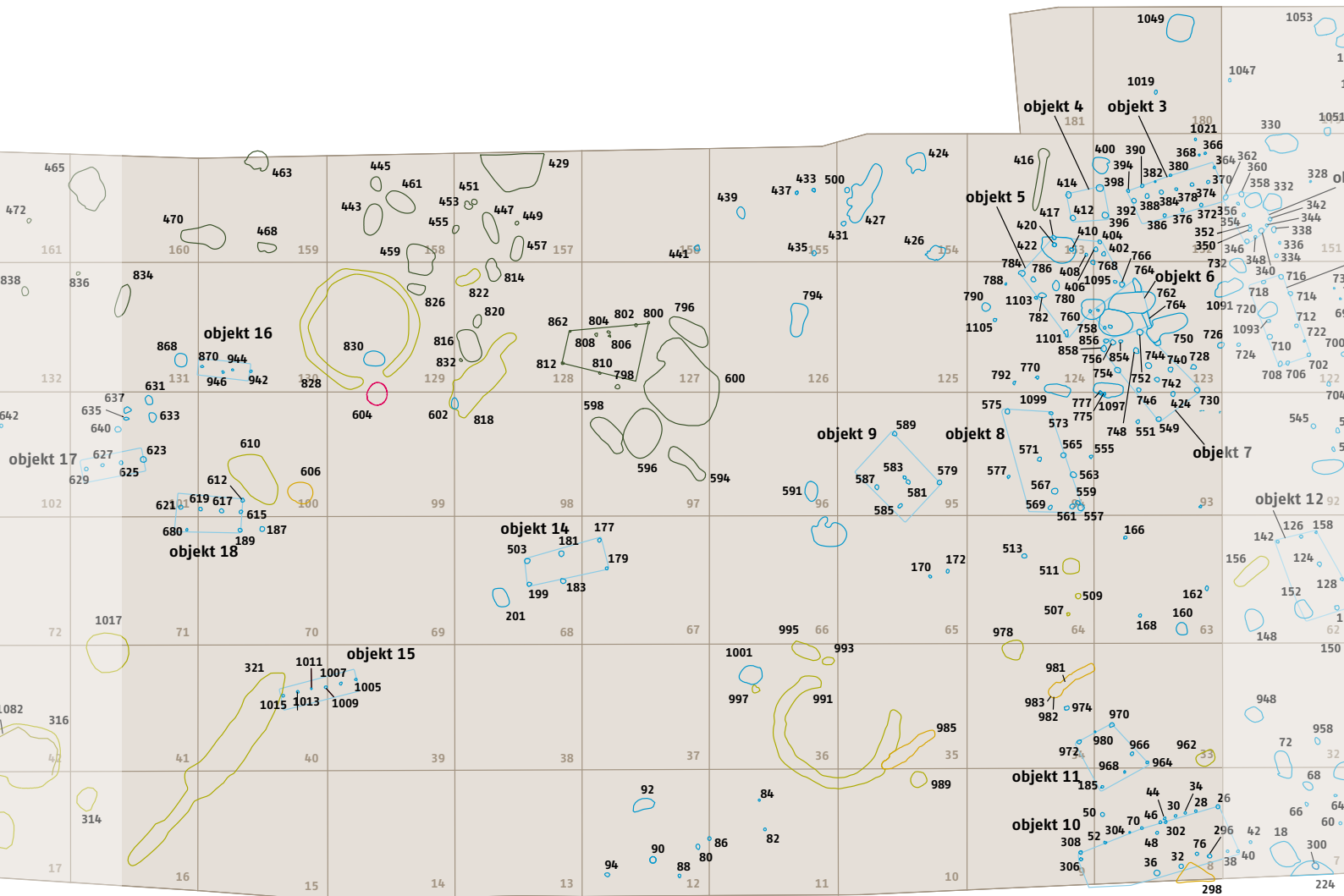
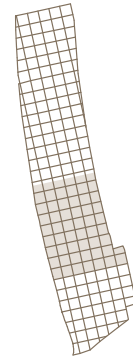

10m

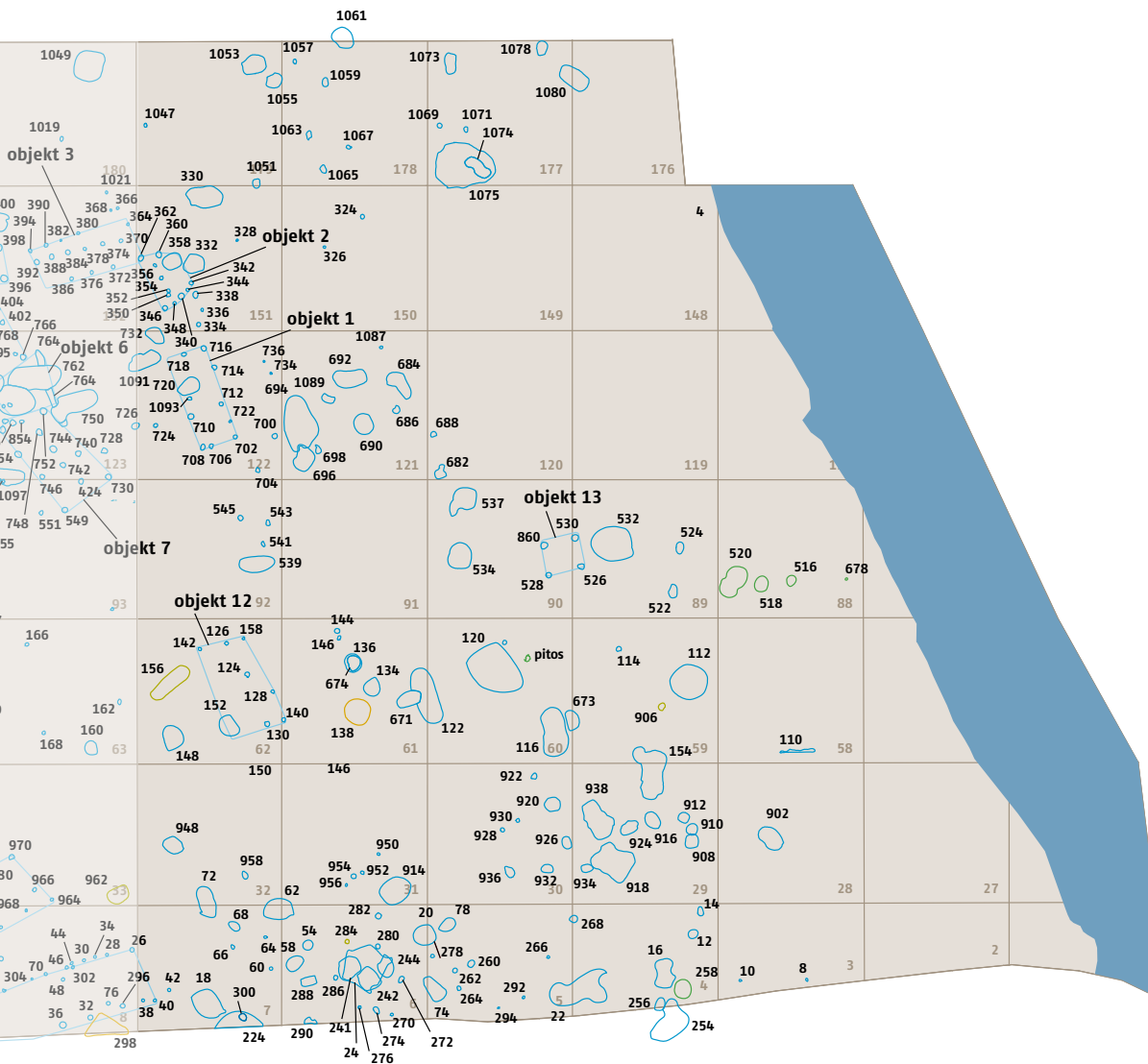
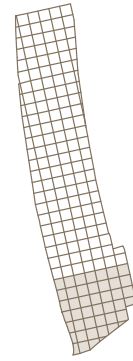

10m

19 Načrt izkopenega dela najdišča z vrisanimi plastmi; M 1:1500.

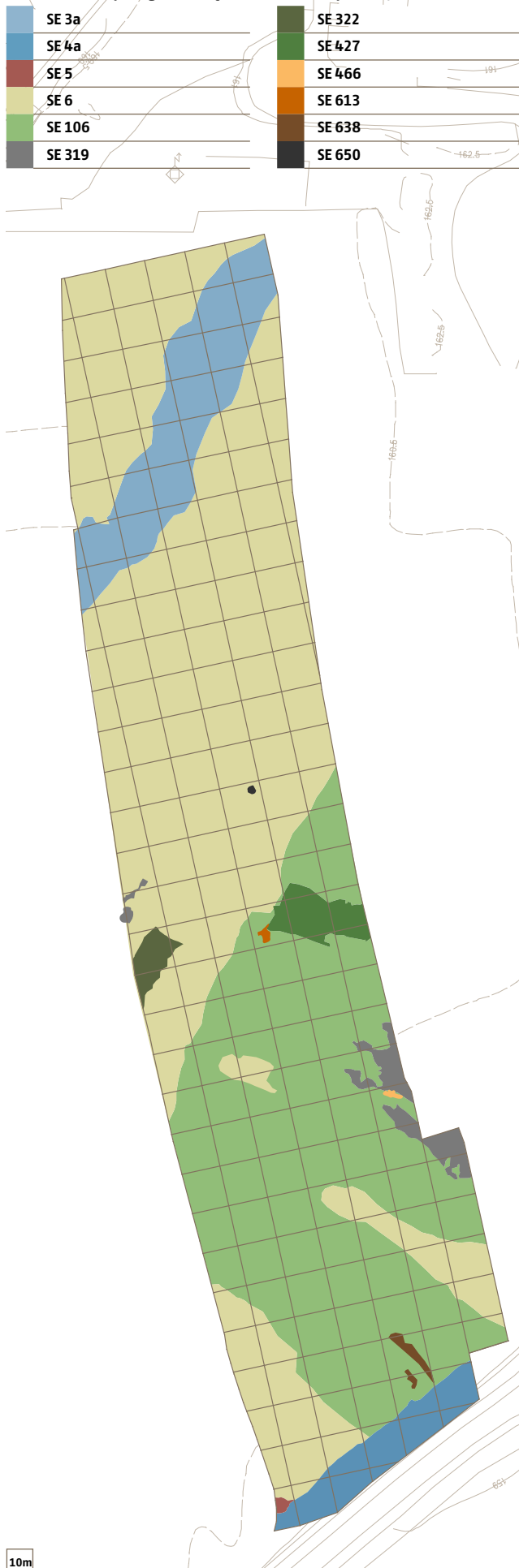

plast temno rjave rahlo sprijete peščene ilovice (SE 427) z drobcami oglja in kosom ožgane gline, v kv. 118–120 in kv. 147 je bila plast sivo rjavega rahlega drobnega peska (SE 638), v kv. 100 je bila plast temno sivo rjave rahlo sprijete peščene gline (SE 613) z odlomki prazgodovinskih keramičnih posod, drobcami oglja in ožgane gline in v kv. 100–101, kv. 129–130 ter v kv. 158–159 pa je bila plast temno sivlega grobega peska s prodrom (SE 466). V zgornjem delu najdišča je bila v kv. 14–25, 36–55, 69–86, 100–116, 131–142, 144–146 in kv. 161–175 plast rahlo sprijete svetlo rjave meljaste ilovice (SE 6), ki je pokrivala večji del najdišča. V plast so bile vkopane prazgodovinske in srednjeveške strukture. V kv. 14–16 in kv. 40 je plast prekinjala zaplata svetlo sive sprijete peščene gline (SE 322), v kv. 16–17 pa plast rjavega gruščja (SE 319) brez najdb.

Najdišče sta na dveh mestih presekali paleostrugi. V spodnjem skrajnem južnem delu najdišča v kv. 1, kv. 26–27, kv. 56–57, kv. 87a–88, kv. 117–118, kv. 147 je to bila paleostruga z oznako SE 4 s tremi polnili. Prvo polnilo je bila trdo sprijeta temno rjava peščena ilovica (SE 4a) z nekaj odlomki prazgodovinskih, srednjeveških in novodobnih keramičnih posod ter nekaj kosi ožgane gline. Drugo polnilo je bilo iz temno rjave sprijete peščene gline s prodniki (SE 501), drobcami oglja, drobcami prazgodovinskih keramičnih posod in ožgane gline. Tretje polnilo je bila peščena ilovica z večjim številom prodnikov (SE 5). V zgornjem delu pa je najdišče v kv. 24–26, kv. 49–51, kv. 80–82, kv. 110–114, kv. 141–145, kv. 172–175, kv. 186–188 presekala paleostruga z oznako SE 3, široka 20,06 m. Polnilo je bilo iz rahlo sprijetega temno rjavega ilovnatoga melja (SE 3a) z nekaj kosi ožgane gline ter odlomki prazgodovinskih, rimskodobnih, srednjeveških in novodobnih keramičnih posod.

Preseki so bili izkopani na zahodnem robu najdišča. Presek 1 (sl. 20) v kv. 1 je imel naslednjo stratigrafijo: na površini je bila rjava peščena ilovica – ornica (SE 1), ki ji je sledila temno rjava peščena ilovica (SE 2). Sledila je struga potoka s temno rjavo peščeno ilovico (SE 4a), s temno rjavo sprijeto peščeno ilovico s prodniki (SE 501) in z rahlo temno rjavo peščeno ilovico z večjim številom prodnikov (SE 5). Polnilom struge potoka sta sledila plast temno rjavega gruščja (SE 514) in rjav grušč (SE 319). Presek 2 (sl. 21) v kv. 6 je imel naslednjo stratigrafijo: na površini je bila rjava peščena ilovica – ornica (SE 1), ki ji je sledila temno rjava peščena ilovica (SE 2). Sledila sta debelejša plast sprijete svetlo rjave meljaste ilovice (SE 6) in sivo rjav rahel droben pesek (SE 535). Presek 3 (sl. 22) je bil izkopen v kv. 16–17 in je imel naslednjo stratigrafijo: na površini je bila rjava peščena ilovica – ornica (SE 1), ki ji je sledila tanjša plast temno rjave peščene ilovice (SE 2). Sledila je plast sprijete svetlo rjave meljaste ilovice (SE 6), nato pa plast rjavo sivlega sprijetega gruščja (SE 505), ki se je v kv. 17 izklinila v plast rumenkasto rdečega rahlo sprijetega peska (SE 504). Ta plast je bila prisotna tudi v skrajnem južnem robu sonde pod plastjo rjavo sivlega sprijetega gruščja (SE 505). Sledila je geološka osnova rjavega gruščja (SE 319).

10m

20 Presek 1 skozi plasti na najdišču; M 1:100.

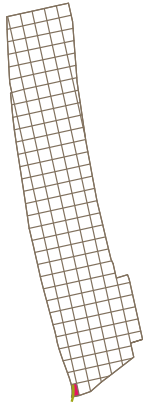

	SE 1 - ornica
	SE 2 - temno rjava peščena ilovica
	SE 4a - rjava peščena ilovica
	SE 6 - sprijeta svetlo rjava meljasta ilovica

	SE 501 - temno rjava sprijeta peščena ilovica s prodniki
	SE 5 - temno rjava peščena ilovica s prodniki
	SE 514 - temno rjav grušč
	SE 319 - rjav grušč

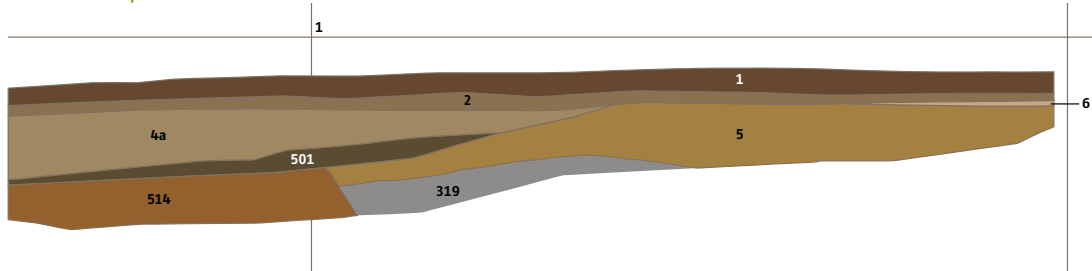

21 Presek 2 skozi plasti na najdišču; M 1:100.

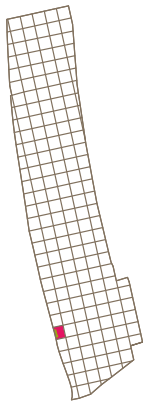

	SE 1 - ornica
	SE 2 - temno rjava peščena ilovica
	SE 6 - sprijeta svetlo rjava meljasta ilovica
	SE 535 - siv-rjav droben pesek

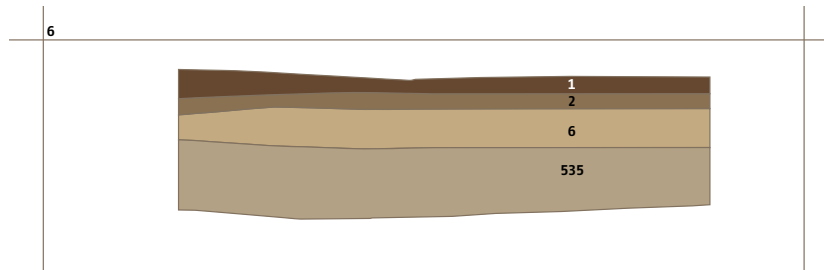

22 Presek 3 skozi plasti na najdišču; M 1:100.

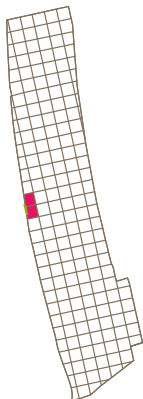





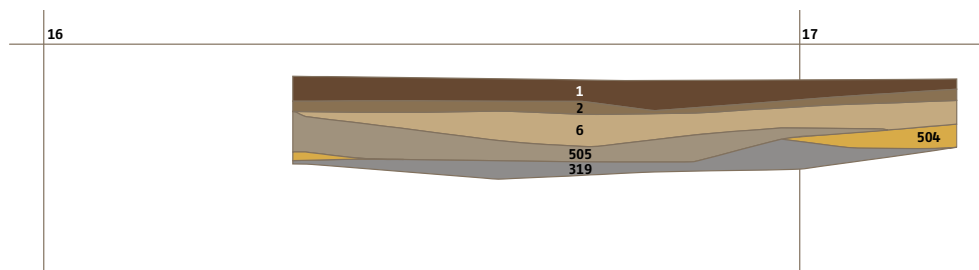

	SE 1 - ornica
	SE 2 - temno rjava peščena ilovica
	SE 6 - sprijeta svetlo rjava meljasta ilovica

	SE 505 - rjavosiv sprijet grušč
	SE 319 - rjav grušč
	SE 504 - rumenkasto rdeč rahlo sprijet pesek



Bakrena doba

23 Naselbinske ostaline iz bakrene dobe; M 1:500.

	raziskano območje
	zemljanka (Z)
	polzemljanka (PZ)
	večja jama (J), manjša jama (j)
	stojka
	nadzemni objekt (NO)
	790 stratigrafska enota

Prazgodovinska poselitev na najdišču Pri Muri je bila odkrita po celotnem najdišču. Odkrite strukture so bile vkopane v geološke plasti. Od večjih in manjših vkopov so se večinoma ohranila le njihova dna, saj sta vrhno kulturno plast poškodovala in uničila globoko oranje in intenzivna obdelava njiv, zato ne preseneča, da so se posamezne in razpršene prazgodovinske najdbe ohranile v ornici in paleoornici. V veliki meri, predvsem v spodnjem južnem delu najdišča, pa je prazgodovinske strukture močno poškodovala poznejša srednjeveška poselitev tega prostora, kar je vzrok, da so bile močno uničene prazgodovinske najdbe odkrite tudi v srednjeveških strukturah. Odkrite prazgodovinske strukture so iz časovno različnih obdobij, tako ločimo tiste, ki sodijo v bakreno dobo, bronasto dobo ter starejšo in mlajšo železno dobo.

Najstarejša poselitev najdišča Pri Muri je bila v času bakrene dobe. Strukture opredeljene v ta čas so bile predvsem v osrednjem vzhodnem delu najdišča (sl. 17). Nekaj odlomkov keramičnih posod iz tega najstarejšega obdobja pa smo odkrili že v plasti SE 2. V kv. 123 je bil odkrit odlomek ustja sklede (G1), v kv. 153 dno posode in del sklede s klekom (G2, G3), v kv. 173 pa odlomek ostenja s podolgovatim držajem. V plasti SE 3 je bil v kv. 114 odkrit odlomek pokrova.

Naselbinske ostaline (sl. 23)

V nadaljevanju bomo predstavili arhitekturne ostaline v obliki poskusa rekonstrukcije nekdanjega bakrenodobnega naselja. Glede na odkrite strukture lahko ločimo nadzemne objekte, zemljanke, polzemljanke, večje in manjše jame ter stojke.

Nadzemni objekt (NO)

Stojke, odkrite v kv. 127/128 z oznakami SE 798, 800, 802, 804, 806, 808, 810, 812 in 862 bi lahko bile ostanek nadzemnega objekta, velikega 5,00 × 3,50 m. V bližini so bile polzemljanke PZ1 in PZ2 ter jame J2, J3, J4.

Zemljanka (Z)

Odkrita je bila samo ena zemljanka Z1, (SE 1043), ki je ležala v kv. 55, na skrajnem severozahodnem delu najdišča. Bila je nepravilne podolgovate oblike, velikosti 6,00 × 3,66 m. Vkopana je bila 1,12 m globoko. V jami so bili odlomki keramičnih posod (G131–141). Radiokarbonska analiza oglja (sl. 52) je pokazala starost zemljanke: BP 5254±27, 1σ cal BC 4222–4210 (6,8% verjetnost), 4154–4133 (13,0% verjetnost), 4060–4034 (20,5% verjetnost),

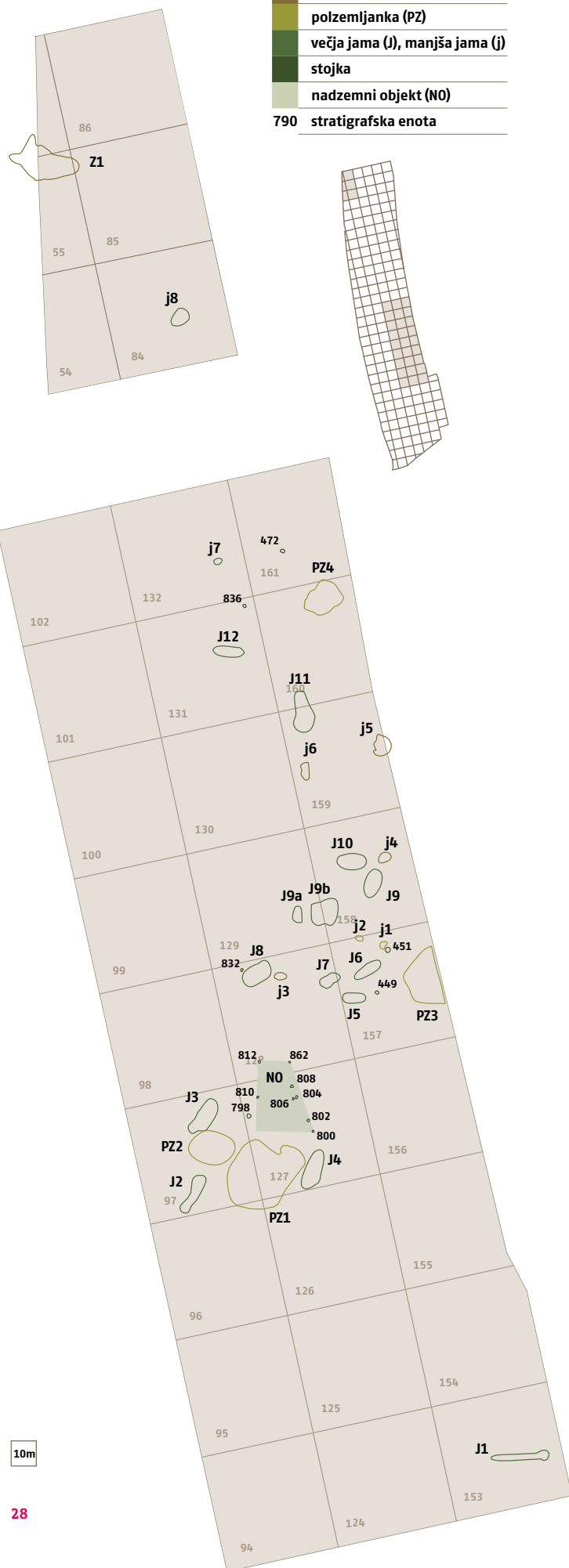

4025–3991 (28,0% verjetnost), 2Σ cal BC 4228–4200 (10,5% verjetnost), 4170–4127 (19,1% verjetnost), 4120–4094 (5,7% verjetnost), 4081–3980 (60,1% verjetnost).

Polzemljanke (PZ)

Polzemljanka PZ1 (SE 600) je ležala na meji kv. 96–97, 126–127. Bila je nepravilne oblike, velika 6,70 × 6,12 m. Vkopana je bila 0,20 m globoko. V jami so bili odlomki keramičnih posod (G4–41), kosi ožgane gline in oglje. V njeni bližini sta bili dve večji jami J4 (SE 796) in J2 (SE 594), polzemljanka PZ2 in več stojk SE 798, SE 800, SE 802, SE 804, SE 806, SE 808, SE 810, SE 812 in SE 862, ki bi utegnile biti ostanek nadzemnega objekta.

Polzemljanka PZ2 (SE 596) je ležala v kv. 97, v bližini polzemljanke PZ1. Bila je ovalne oblike, velika 3,84 × 3,50 m. Vkopana je bila 0,13 m globoko. V polnilu so bile cele posode, odlomki keramičnih posod (G42–50) in kosi ožgane gline. V neposredni bližini je bila večja jama J3 (SE 598).

Polzemljanka PZ3 (SE 429) je ležala v kv. 157 ob skrajnem vzhodnem profilu in zato ni bila v celoti izkopana. Bila je ovalne oblike, velika 5,90 × 2,93 m. Vkopana je bila 0,08 m globoko. V polnilu so bili odlomki keramičnih posod (G53–67) in drobcji oglja. V bližini so bile tri večje jame: J5 (SE 457), J6 (SE 447) in J7 (SE 814), manjši jami j1 (SE 453), j2 (SE 455) in stojka SE 451.

Polzemljanka PZ4 (SE 465) je ležala v kv. 160. Bila je ovalne oblike, velika 3,00 × 2,80 m. Vkopana je bila 0,19 m globoko. V polnilu so bili cele posode (G92, G94, G95, G99), glinene zajemalke (G127–129), odlomki keramičnih posod (G93, G96–98, G100–126), kamniti odbitek (G130), kosi ožgane gline, oglje in večji kamniti prodniki. V bližini so bile večje jame: J11 (SE 470), J12 (SE 834) in manjše jame j5 (SE 463), j6 (SE 468) in j7 (SE 838).

Za vse polzemljanke je značilno, da so bile plitvo vkopane v površino, večinoma ovalnih oblik v velikosti 6,70 × 6,12 m do 3,00 × 2,80 m, brez jasnih ostankov stojk. Po vsej verjetnosti so imele šotorasto streho s konstrukcijo lesenih palic, ki niso pustile sledov v zemlji. Ob njih in v njihovi bližini so bile večje in manjše jame.

Večje jame (J)

Jama J1 oziroma jarek (SE 416) je ležal v kv. 153. Bil je podolgovate oblike, velik 4,73 × 0,50 m. Vkopan je bil 0,12 m globoko. V polnilu so bili odlomki ostenj keramičnih posod in kosi ožgane gline.

Jama J2 (SE 594) je ležala v kv. 97, v bližini polzemljanke PZ1 in PZ2. Bila je podolgovate oblike, velika 3,50 × 0,85 m. Vkopana je bila 0,20 m globoko. V polnilu so bili odlomki keramičnih posod in drobcji oglja.

Jama J3 (SE 598) je ležala v kv. 97, v bližini polzemljanke PZ2. Bila je podolgovate oblike, velika 3,44 × 1,37 m. Vkopana je bila 0,34 m globoko. V polnilu so bili odlomki keramičnih posod (G51), ožgana glina in drobcji oglja.

Jama J4 (SE 796) je ležala v kv. 127, v bližini polzemljanke PZ1. Bila je podolgovate oblike, velika 3,40 × 1,10 m. Vkopana je bila 0,26

m globoko. V polnilu so bili glinena zajemalka (G52), odlomki keramičnih posod in drobcji ožgane gline.

Jama J5 (SE 457) je ležala v kv. 157, v bližini polzemljanke PZ3. Bila je podolgovate oblike, velika 1,95 × 0,80 m. Vkopana je bila 0,24 m globoko. V polnilu je bilo nekaj odlomkov keramičnih posod in drobcji oglja.

Jama J6 (SE 447) je ležala v kv. 157, v bližini polzemljanke PZ3. Bila je podolgovate oblike, velikosti 2,52 × 0,95 m. Vkopana je bila 0,20 m globoko. V polnilu je bilo nekaj odlomkov keramičnih posod in drobcji ožgane gline.

Jama J7 (SE 814) je ležala v kv. 128. Bila je ovalne oblike, velika 1,70 × 0,90 m. Vkopana je bila 0,20 m globoko. V polnilu so bili odlomki keramičnih posod (G71), drobcji oglja in ožgane gline.

Jama J8 (SE 816) je ležala v kv. 128. Bila je pravokotne oblike, velika 2,65 × 1,60 m. Vkopana je bila 0,62 m globoko. V polnilu so bili odlomki keramičnih posod (G68–70), drobcji oglja in kosi ožgane gline. V bližini je bila manjša jama j3 (SE 820) in stojka SE 832.

Jama J9 (SE 461) je ležala v kv. 158. Bila je ovalne oblike, velika 2,22 × 1,50 m. Vkopana je bila 0,49 m globoko. V polnilu so bili glinena zajemalka (G82), odlomki keramičnih posod (G72–81), drobcji oglja in ožgana glina. V bližini sta bili večja jama št. J8 (SE 443) in manjša jama j4 (SE 445).

Jama J9a (SE 826) je ležala v kv. 129. Bila je ovalne oblike, velika 1,33 × 0,76 m. Vkopana je bila 0,33 m globoko. V polnilu so bili odlomki prazgodovinskih keramičnih posod: 2 ustji posod (G213–214), 1 dno posode, 7 ostenj posod in 2 odlomka ožgane gline.

Jama J9b (SE 459) je ležala v kv. 129 in 158. Bila je ovalne oblike, velika 1,96 × 1,02 m. Vkopana je bila 0,10 m globoko. V polnilu so bili odlomki prazgodovinskih keramičnih posod: (G215–216), 1 dno prazgodovinske posode, 2 ostenji posode z držajem (G217) in 43 ostenj.

Jama J10 (SE 443) je ležala v kv. 158, v bližini jame J9. Bila je ovalne oblike, velika 2,27 × 1,26 m. Vkopana je bila 0,44 m globoko. V polnilu so bili odlomek vrča (G83) in odlomki keramičnih posod.

Jama J11 (SE 470) je ležala na meji kv. 159/160. Bila je nepravilne podolgovate oblike, velika 3,34 × 1,56 m. Vkopana je bila 0,53 m globoko. V polnilu so bili odlomki keramičnih posod, drobcji oglja in drobcji ožgane gline.

Jama J12 (SE 834) je ležala v kv. 131. Bila je podolgovate oblike, velika 2,66 × 0,90 m. Vkopana je bila 0,33 m globoko. V polnilu je bil odlomek ostenja prazgodovinske keramične posode.

Manjše jame (j)

Jama j1 (SE 453) je ležala v kv. 157. Bila je nepravilne oblike, velika 0,70 × 0,48 m. Vkopana je bila 0,23 m globoko. V polnilu so bili odlomki keramičnih posod, kos ožgane gline in drobcji oglja.

Jama j2 (SE 455) je ležala v kv. 157. Bila je ovalne oblike, velika $0,73 \times 0,42$ m. Vkopana je bila $0,11$ m globoko. V polnilu so bili drobcji ožgane gline in oglja.

Jama j3 (SE 820) je ležala v kv. 128 v bližini polzemljanke št. 4. Bila je ovalne oblike, velika $1,10 \times 0,67$ m. Vkopana je bila $0,11$ m globoko. V polnilu so bili drobcji oglja.

Jama j4 (SE 445) je ležala v kv. 158. Bila je ovalne oblike, velika $1,10 \times 0,77$ m. Vkopana je bila $0,22$ m globoko. V polnilu so bili odlomki keramičnih posod

Jama j5 (SE 463) je ležala v kv. 159. Bila je ovalne oblike, velika $1,17 \times 0,80$ m. Vkopana je bila $0,13$ m globoko. V polnilu so bili odlomki keramičnih posod, drobcji oglja in ožgane gline.

Jama j6 (SE 468) je ležala v kv. 159. Bila je nepravilne podolgovate oblike, velika $1,27 \times 0,55$ m. Vkopana je bila $0,22$ m globoko. V polnilu so bili prodniki, drobcji ožgane gline in oglja.

Jama j7 (SE 838) je ležala v kv. 132. Bila je ovalne oblike, velika $0,73 \times 0,57$ m. Vkopana je bila $0,24$ m globoko. V polnilu so bili drobcji oglja.

Jama j8 (SE 248) je ležala v kv. 84. Bila je ovalne oblike, velika $1,60 \times 1,10$ m. Vkopana je bila $0,14$ m globoko. V polnilu so bili ostenje keramične posode in kosi ožgane gline.

Večje jame so bile večinoma podolgovate oblike, velike od $3,50 \times 0,85$ do $1,95 \times 0,80$ m. Večina je bila do $0,20$ m vkopanih v osnovo, nekatere pa so bile tudi globlje vkopane, denimo jami J8 in J12. Manjše jame so bile ovalne oblike, velike od $1,60 \times 1,10$ m do $0,70 \times 0,48$ m. Vkopane so bile do $0,24$ m globoko. Na najdišču so se večje in manjše jame pojavile v skupinah, na primer ob polzemljankah PZ1 in PZ2 so bile večje jame J2, J3, J4. Ob polzemljanki PZ3 pa so bile večje jame J5, J6, J7 ter manjše jame j1, j2, j3. Ob polzemljanki PZ4 so bile večje jame J11 in J12 ter manjše jame j5, j6, j7. Večje in manjše jame so verjetno bile del večjega objekta, v našem primeru polzemljank.

Stojke

Stojka SE 449 je ležala v kv. 157 v bližini polzemljanke PZ3. Bila je ovalne oblike, velikosti $0,25 \times 0,18$ m. Vkopana je bila $0,07$ m globoko.

Stojka SE 451 je ležala v kv. 157 v bližini polzemljanke PZ3 in manjše jame j1. Bila je ovalne oblike, velikosti $0,48 \times 0,42$ m. Vkopana je bila $0,30$ m globoko. V polnilu so bili drobcji oglja in ožgane gline.

Stojka SE 832 je ležala v kv. 128, v bližini jame J8. Bila je ovalne oblike, velikosti $0,20 \times 0,14$ m. Vkopana je bila $0,03$ m globoko. V polnilu so bili drobcji ožgane gline in oglja.

Stojka SE 472 je ležala v kv. 161. Bila je ovalne oblike, velikosti $0,29 \times 0,20$ m. Vkopana je bila $0,18$ m globoko. V polnilu so bili drobcji oglja.

Stojka SE 836 je ležala v kv. 131. Bila je ovalne oblike, velikosti $0,29 \times 0,26$ m. Vkopana je bila $0,07$ m globoko. V polnilu so bili drobcji ožgane gline in oglja.

Posamične odkrite stojke so se pojavile ob polzemljankah PZ3 (denimo stojki SE 449, SE 451) ali PZ4 (stojka SE 832) ali pa so bile samostojne (stojka SE 472, stojka SE 836) in jih ne moremo povezati s posameznimi objekti.

Drugačna je situacija stojk v bližini polzemljanke PZ1 (SE 798–812, SE 862), ki so tvorile samostojen nadzemni objekt ali pa so bile v povezavi z bližnjo polzemljanko.

Sklep

Na najdišču Pri Muri so bili iz najstarejšega obdobja poselitve (lasinjska kulturna skupina) odkriti en nadzemni objekt, ena zemljanka, 4 polzemljanke, 12 večjih jam in 8 manjših jam (sl. 23). Omenjeni objekti, ki so bili dokaj blizu skupaj, so bili grupirani v treh sklopih. Prvi sklop je bil okrog polzemljank PZ1 in PZ2, drugi okrog polzemljanke PZ3, tretji pa okrog polzemljanke PZ4. Objekti so ležali ob vzhodnem robu izkopne površine in so se širili izven območja izkopavanja proti vzhodu. Edina zemljanka Z1, ki je bila precej oddaljena od omenjenih objektov, je ležala na severnem delu območja izkopavanja (sl. 23).

Nadzemni objekt je bil trapezoidne oblike, v velikosti $5,00 \times 3,50$ m, katero osnovo predstavljajo odkrite stojke v kv. 127–128, ki so bile okrogle oblike, v premeru so merile od $0,30$ m do $0,14$ m in bile dokaj plitvo od $0,11$ do $0,03$ m vkopane v osnovo. Majhna ohranjena globina kaže na to, da nosilne sohe ali niso bile globoko vkopane v tla ali pa so se zaradi obdelovanja površine ohranila le njihova dna in so bile v mnogih primerih s tem tudi uničene, denimo stojka SE 800, ki je bila samo površinska. Predvidevamo lahko, da je bil nadzemni objekt lesen, zgrajen iz vkopanih navpičnih nosilnih soh ter z verjetno tanjših vmesnih navpičnih palic, ki so bile prepletene s šibjem in premazane z glino. Edina zemljanka v velikosti $6,00 \times 3,66$ m je bila na severozahodnem delu najdišča. Bila je $1,12$ m globoko vkopana v osnovo. Ostale večje objekte predstavljajo polzemljanke v velikosti od $6,70 \times 6,12$ m do $3,00 \times 2,80$ m. Njihova značilnost je, da so bile dokaj plitvo vkopane v osnovo od $0,20$ do $0,08$ m. Po vsej verjetnosti so imele šotorasto streho. Ob njih so bile večje in manjše jame, ki morebiti predstavljajo shrambene ali delovne prostore, nekatere pa odpadne jame.

Našemu najdišču je najbližje najdišče Ivankovci pri Lendavi s strukturami iz bakrene, bronaste in rimske dobe (Tušek *et al.* 2006, 113–119; Tušek/Kavur 2011). Najstarejše sledi poselitve sodijo v prvo polovico 4. tisočletja pr. n. št. Največjo in najbogatejšo odkrito arheološko strukturo iz tega obdobja predstavlja obsežna plitva jama P011 v velikosti $9,0 \times 6,5$ m in z globino do $0,40$ m, kot ostanek velikega objekta (Tušek *et al.* 2006, 115). V Bukovnici so bili pri arheološkem izkopavanju v letih 1987, 1988, 1991, 1992 (Šavel 1992; 1991/92; 1994b) odkriti ostanki bakrenodobnih nadzemnih objektov in večje jame. Dokaz za nadzemne objekte so odkrite stojke (Šavel 1992, 57–58, priloga 3; 1991/92, 93, sl. 2). Večje jame (s premerom od $3,00$ do $2,00$ m in globino od $1,60$ do $0,90$ m) predstavljajo shrambene in delovne jame ali jame za odpad. Večje in manjše jame kot ohranjene strukture iz lasinjskega kulturnega horizonta so bile odkrite tudi na najdišču z imenom Turnišče, južno od vasi Renkovci (Tomaž 2006, 105, sl. 2, sl.

3; 2011). V bližini je bil na arheološkem najdišču Zagonce odkrit kompleks arheoloških struktur, ki predstavljajo starejše bakrenodobno naselje. V osrednjem delu najdišča je bil večji objekt, velikosti 11 × 6 m in globino do 0,40 m, opredeljen kot bivalni objekt, v bližini katerega je bilo več večjih in manjših jam (Kavur 2006, 110, sl. 2, sl. 3). V Slovenskih goricah so bile na najdišču Sodolek pri Sv. Juriju odkrite bakrenodobne strukture s stojkami kot ostanek nadzemnega objekta ter skupina večjih in manjših jam (Kavur *et al.* 2006, 122, sl. 3). Bolje so izpričani nadzemni objekti na arheološkem najdišču v Šafarskem, kjer so bili odkriti ostanki (stojke) nadzemnih objektov (Šavel 1980, 57, priloga 5; 1984, 41–49, priloga 2; 1994a, 31–33, priloga 7). V lasinjski kulturni krog med podravskimi najdišči sodi naselbinski kompleks na Hardeku pri Ormožu, kjer je bilo ugotovljenih šest nadzemnih objektov in predstavljajo domačijo, zaključeno gospodarsko celoto, na dvorišču pa so bila štiri ognjišča in več jam (Žižek 2006a, 130, sl. 1). Hajndl pri Ormožu je multiperiodna naselbina, strukture iz časa bakrene dobe (lasinjska kultura) predstavljata dve jami, od katerih je ena večjih dimenzij v velikosti 6,3 × 2,60 m in globoka 0,50 m (Žižek 2006b, 143, sl. 3–4). Na najdišču Malečnik pri Mariboru z zgodnjeresrednjeveško poselitvijo so bile odkrite tudi strukture iz lasinjske kulture (Strmčnik 2006, 200–201), ki predstavljajo tri velike jame (velikosti 2,40 × 0,73 m, 180 × 0,60 m, 1,50 × 0,62 m). Pri raziskovanju multiperiodnega najdišča Radvanje pri Mariboru (Strmčnik *et al.* 2009, 16–18) so bili odkriti tudi večji objekti (nadzemne hiše) in tudi večje jame za različne namene iz časa bakrene dobe (lasinjski kulturni krog). Primerjave z najbližjimi najdišči severozahodne Hrvaške in Bosne, ki sodijo v lasinjski kulturni krog, kažejo, da je bila poselitev v tem času predvsem na blago hribovitih predelih. Nadzemne hiše so bile odkrite na severu Bosne – v Visu pri Derventi (Marković 1994, 39). Na najdišču Cerje Novo pri Draguševcu je bila pri zaščitnem izkopavanju odkrita pravokotna hiša z ostanki stojk, katere osnovo je tvorila plitva do 0,3 m globoka jama (Dimitrijević 1961, 35). V raziskanih naselbinah pa pretežno prevladujejo zemljanke in polzemljanke. Naselbinske ostaline v ždralovu (bjelovarsko področje) so pokazale številne ovalne zemljanke v velikosti 2,00 × 2,50 m, z globino do 1,60 m, ki so bile razporejene v treh skupinah (Dimitrijević 1979, 148; Homen 1990, 54). V Beketincu pri Križevcih sta bili pri izkopu ceste odkriti dve zemljanki v velikosti 6,70 × 3,20 m in 4,20 × 2,30 m, vkopane do 1,45 m globoko; pri manjšem sondiranju leta 1979 pa je bila odkrita zemljanka v velikosti 15 × 5 m, ki jo sestavlja več manjših jam (Dimitrijević 1961, 27; Homen 1990, 51). Zemljanke so bile odkrite tudi v Bukovju in Grabrovcu (Homen 1990, 52–53). Od polzemljank je pomembna tista iz Cerja Novog pri Draguševcu v velikosti od 30 do 40 m × 2,3 m in globino 0,3 m. Ob robu zemljanke so bile ugotovljene stojke, kar bi lahko bil dokaz za poševno sedlasto streho nad jamo (Dimitrijević 1979, 148). V Dubrancu pri Vukomeru je bil odkrit uničen polvkopan stavbni objekt z ognjiščem, katerega oblike in velikosti zaradi poškodovanosti ob zemeljskih delih ni bilo mogoče ugotoviti (Balen 1998, 13–14). V novejšem času sta bili na najdišču Blizna pri Jakopovcu (Varaždin) odkriti dve zemljanki, ena je bila vkopana 0,5 m, druga pa 1,5 m globoko (analiza oglja z ¹⁴C metodo je pokazala starost 4208±91 cal BC). Odkrite so bile tudi jame, ki so interpretirane kot ostanki nadzemne hiše (Bekić 2006, 94). Na najdišču Gornji Pustakovec pri Čakovcu sta bili odkriti polzemljanki, v eni izmed njih je bil zbiralnik za vodo, v bližini pa je bilo več manjših jam (Bekić 2006, 182–184). Na najdišču Stara ves pri Nedelišču (Čakovec) je

bila odkrita ovalna polzemljanka z globino 0,25 m ter približno do 5–metrskim premerom (Bekić 2006, 206).

V jugozahodnem delu Madžarske poznamo številna najdišča, ki sodijo v kulturni krog bakrenodobne Balaton–lasinjske kulture I (Horváth/Simon 2003, 90–107). V nekaterih od raziskanih naselij so bile odkrite nadzemne stavbe, od katerih so bile ohranjene stojke, primer so najdišča Keszthely–Fenekpuszta Vizügyi in Zalavár–Basaszgiget (Horváth/Simon 2003, 109). Pri slednjem je bilo odkritih šest hiš, ki so bile zgrajene v smeri vzhod–zahod, stene so bile vkopane 10 do 20 cm pod površino v 25–30 cm široke jame, v katerih so bile odkrite stojke. Ugotovljeni so bili trije tipi gradenj (Virág 1990, 72–73, sl. 3). Na jugozahodnem delu naselja imamo hiše romboidne oblike, v velikosti 7 × 7 m, 8 × 8 m in 8 × 9 m. Ena hiša je trapezoidne oblike, velikosti 13 × 6 × 8 m. Ostali dve hiši imata pravokotno obliko, velikosti 7 × 5 m. Ugotovljeno je tudi, da so po uničenju stavbe na istem mestu spet zgradili novo stavbo. Tudi najdišče Zalaegerszeg – Andrásrida (Barna/Kreiter 2006, 54–57, sl. 1, 14, 15) pozna nadzemne stavbe, ki so prav tako bile zgrajene na osnovah dotrajanih hiš. Na podlagi teh odkritij sta ugotovljeni starejša in mlajša faza gradnje v času kulture Lasinja–Balaton. Skozi zgodnejšo fazo so bile zgrajene hiše 1a, 3 in 4. Ugotovljeno je bilo, da je vsaka faza imela dve hiši in en hlev, ki je bil v neposredni bližini. Ko so zgradili novo stavbo je ta bila postavljena le nekaj metrov stran od prejšnje. Hiše so obkrožale jame z različnimi funkcijami.

Pri nekaterih drugih najdiščih, ki sodijo v kulturo Lasinja–Balaton I, pa so bili odkriti le jamski objekti. Tako imamo na najdišču Esteregye–Ojtó–dúló šest vkopanih objektov, od katerih eden meri 9,6 × 6,12 m, vkopan je bil 0,9 m globoko, ostali so manjši od 3,9 × 2,78 m, 1,56 × 1,52 m do 0,98 × 0,8 m, vkopani pa so bili do 0,4 m globoko (Tokai 2007, 8, sl. 2, 3). Na najdišču Rigvác–Alsómező je bilo prav tako odkritih več jamskih objektov, od katerih je največji meril 7,2 × 4,4 m z globino 0,44 m; ostali pa so merili od 3,4 × 2,56 m do 1,14 × 0,54 m, vkopani pa so bili do 0,62 m globoko (Tokai 2007, 8–9, sl. 2, 4, 5). Na najdišču Zalaszentbalázs–Pusztatető (županija Zala) so bili prav tako odkriti večji in manjši jamski objekti iz kulture Balaton–Lasinja I (Bánffy 1996b, 100, sl. 17). Nosilci lasinjske kulture so, kot smo ugotovili, poznali več različnih oblik bivališč, od jamsko–zemljanskega tipa do nadzemnih objektov. Največji del pripada zemljankam oziroma polzemljankam, kar velja tudi za najdišče Pri Muri.

Najdbe

V tem poglavju bomo predstavili keramične najdbe, ki so bile odkrite v različnih strukturah iz bakrene dobe. Kamnito orodje je obdelano v poglavju Kamnita orodja (tukaj).

Lončenina (sl. 24–26)

Količinsko dokaj številne keramične najdbe, ki imajo tipične lastnosti, na podlagi katerih lahko analiziramo vse značilnosti lasinjske kulture, bomo poskušali opredeliti po tipih, jih primerjati s keramiko iz časovno in kulturno primerljivih najdišč in jih kronološko umestiti v prostor. Med oblikami se pojavljajo lonci, sklede, skodele, vrči, zajemalke in majhen pokrov.

Lonci

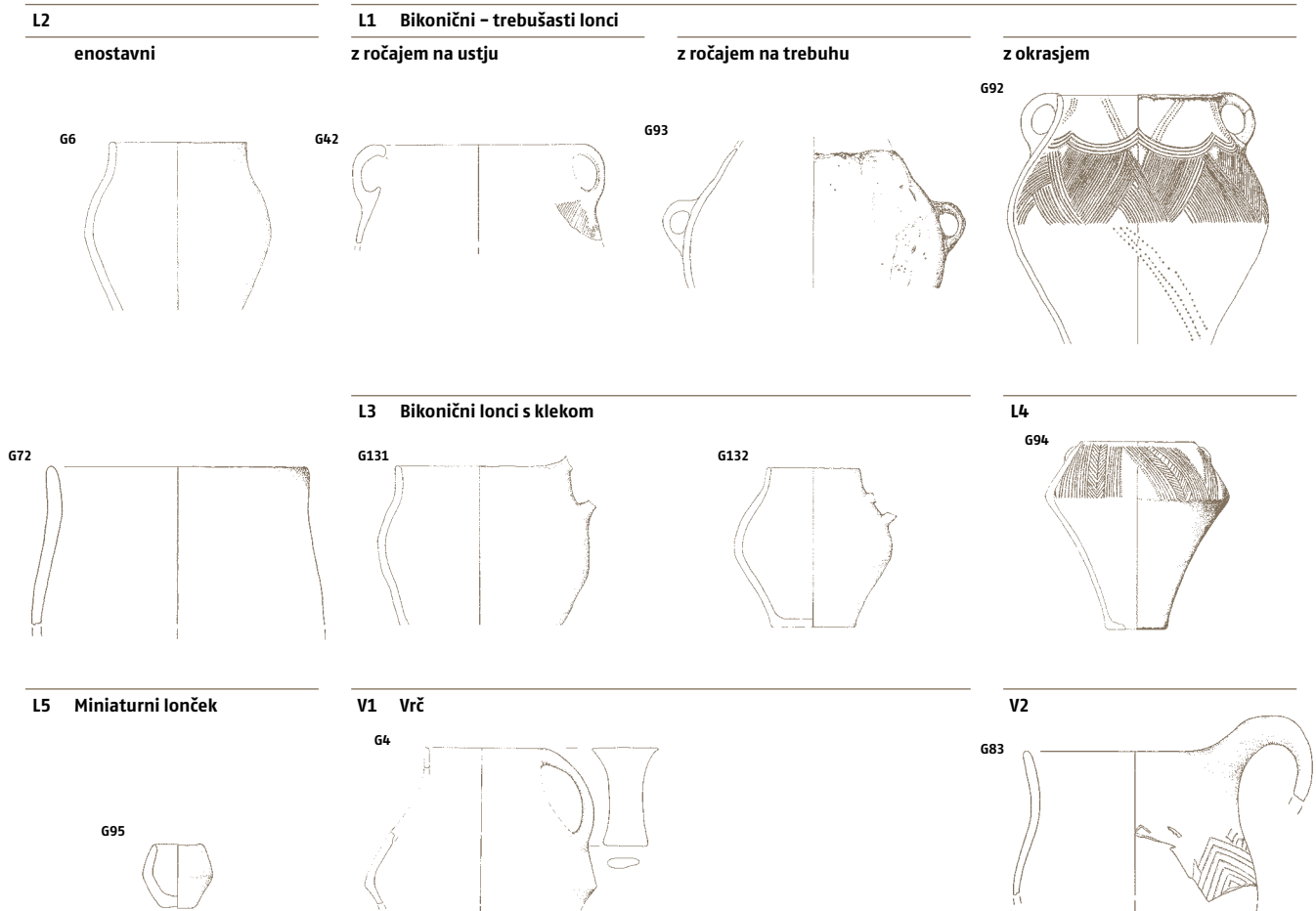

Med keramiko je dobro vidna razlika med grobo in fino izdelavo. Groba keramika ima v fakturi pogosto drobne kamenčke in pesek, prevladujejo sivo, sivo rjavi do rdeče rjavi toni žganja. Med grobo keramiko prevladujejo lonci različnih oblik, največkrat ohranjeni kot odlomki. Finejša keramika je izdelana iz dobro prečiščene gline z malo peska v fakturi, barva žganja pa je od svetlo rjave do sive, nekatere med njimi so tudi okrašene.

Lonci (sl. 24)

Lonci so najštevilčnejše zastopane posode z najdišča Pri Muri. Zaradi precejšnje fragmentiranosti večine kosov smo se pri tipološki razvrstitvi opirali predvsem na obliko ustja, vratu in prehoda vratu v rame. Razvrstili smo jih na bikonične lonce (trebušasti lonci s stožčastim vratom, z usločenim vratom in lonci s klekasto oblikovanim ramenom) in lonce z nizkim vratom ali brez vratu.

Bikonično-trebušasto oblikovani lonci

Tip L1. Trebušasto oblikovan lonec s stožčastim vratom, ustje je zaobljeno, rob ustja je rahlo nagnjen na zunanjo stran. Večina tako oblikovanih loncev ima ročaje, ki izhajajo iz ustja (G42, G92) ali pa so ročaji na najširšem obodu (G93). Odlomek lonca G42 ima v spodnjem delu ročaja ohranjen vrezan okras. Zelo bogato je z vrezji in vbodi okrašen lonec G92.

Primerjamo jih lahko z lonci iz bakrenodobne nasebine v Turnišču (Tomaž 2006, predmet: 3, 5) in iz Zagonc pri Turnišču (Kavur

2006, predmet: 5). Podobne poznamo z najdišča Dubranca lasinjske kulture zahodne Hrvaške (Balen 1998, 16, t. 1: 5). Iz zahodne Madžarske so podobni z najdišč: Andocs-Nagyoldi-pusztva v županiji Somogy (Somogyi 2000, sl. 3: 3), Rigyc (Tokai 2007, sl. 9: 2, sl. 10: 1) in Zalaszentbalás-Pusztatető (Bánffy 1996b, sl. 26: 1, 2) opredeljeni v čas kulture Balaton-Lasinja I.

Tip L2. Trebušasto oblikovan lonec z usločenim vratom, ustje je zaobljeno, rob ustja je rahlo nagnjen na zunanjo stran. Odlomki loncev so enostavni in brez ročajev (G5, G6, G7, G8, G12, G43, G53, G58, G68, G72). Nekaj odlomkov zgornjih delov loncev kaže na to, da bi lahko pripadali temu tipu loncev (G10, G11, G56). Nekateri odlomki loncev imajo zaobljeno ustje, ki je nagnjeno na notranjo stran (G57, G87, G98, G97). Zadnja dva (G97, G98) imata rob ustja okrašen z odtisi.

Najbližje primerjave je najti v loncih z najdišča Šafarsko (Šavel 1994a, 37, priloga 11, sl. 5, 7, 8). Dobre primerjave obstajajo z loncem z najdišča Hardek pri Ormožu (Žižek 2006a, 134, predmet: 22) in z najdišča Andrenci v Slovenskih goricah (Pahič 1976, 50, t. 4: 5, t. 7: 5, t. 8: 2), za katere S. Pahič ugotavlja, da so element že uveljavljene oblike iz lengyelske kulture. Zasedimo jih tudi v Zbelovem (Pahič 1983, 93, t. 2: 1–9, t. 5: 1, 2, 6) in Brezju pri Zrečah (Pahič 1956, 234, t. 1: 1).

Z najdišč severozahodne Hrvaške jih lahko primerjamo z lonci z najdišča Dubranca (Balen 1998, 16 t. 8: 4).

Podobni so tudi v skupini Balaton-Lasinja I, denimo z najdišč: Sávoly-Babócsa v županiji Somogy (Somogyi 2000, sl. 16: 4), Hi-

degkuta (Kalicz 1973, 136, sl. 1: 6), Keszthely-Fenekpuszta (Kalicz 1969, 87, sl. 7) in Balatonmagyaród-Homoki-dűlő (Bánffy 1994, sl. 5: 5, sl. 8: 1).

Tip L3. Bikonični lonci z usločenim trupom, s klekasto oblikovanim ramenom, ki prehaja v stožčast vrat. Na ramenu je odlomljen ročaj (G132) ali pa ročaj izhaja iz ustja (G131). Med te lonce bi lahko prištel odlomke zgornjih delov loncev, pri katerih je ohranjen le nizek vrat, ki tekoče prehaja v ponavadi izvihano ustje (G9, G54, G55, G73, G74, G96).

Najbližje primerjave podobnih loncev so z najdišča Šafarsko (Šavel 1994a, 37, priloga 11, sl. 6, 13). Lonca G132 in G131 lahko primerjamo s podobnimi iz jame 2 najdišča iz Bukovnice (Šavel 1992, 61, t. 15: 1, 2).

Tip L4. Lonec z izrazito usločenim trupom, ki izbočeno prehaja v klekasto oblikovan obod in se zaključuje z na notranjo stran nagnjenim ustjem (G94). Pod ustjem sta okrogla bradavica in okras z motivom snopov paralelnih vrezov in ribje kosti, ki sega do najširšega oboda. Lonček (G13) je ohranjen samo v zgornji polovici, ustje je obrnjeno navznoter. Po odlomku sodeč je imel lonček usločen trup in klekasto oblikovano rame, kjer je viden okras poševnih vrezov. Odlomek posode (G123) verjetno pripada tipu L4 z usločenim trupom in klekasto oblikovanim ramenom, ki je bogato okrašeno z vrezji. Podoben lonček (amforica) je bil najden na najdišču Blizna pri Jakopovcu in je opredeljen v lasinjsko kulturo (Bekić 2006, 97, t. 2: 2).

Primerjamo jih lahko z lonci z zahodnih madžarskih najdišč kulture Balaton-Lasinja I: Nagykanizsa-Sánc (Kalicz 1991, sl. 3: 2), Letenye (Kalicz 1991, sl. 3: 1), Tekeny-Öcse in Pórszombat-Medes (Horváth/Simon 2003, 113, sl. 27: 15, 16), Gellénháza-Városerét (Horváth/Simon 2003, sl. 25: 15) in Zalaegerszeg-Andráshida (Barna/Kreiter 2006, sl. 3: 2).

Miniaturni lonček (sl. 24)

Tip L5. Ohranjen je samo en miniaturni lonček (G95), je bikonične oblike, brez vratu z ustjem obrnjenim navznoter. Lonček je primerljiv z lončkom iz jame 2 naselja v Bukovnici, opredeljenim v lasinjsko kulturo (Šavel 1992, 61, t. 11: 8).

Vrči (sl. 24)

Tip V1. Vrč z usločenim trupom, ki klekasto prehaja v izbočeno oblikovano rame ter v usločen vrat z ročajem, ki izhaja iz ustja (G4).

Tip V2. Vrč (G83) z usločenim vratom in zaobljenim navzven usločenim ustjem. Iz ustja izhaja presegajoč ročaj, ki je odlomljen. Na najširšem obodu je vrezan okras paralelnih cikcak linij. Za vrč (G4) poznamo primerjave iz Zbelovega (Pahič 1983, t. 12: 1) in z najdišča Ajdovska jama, kjer je več variant podobno oblikovanih vrčev (Korošec P. 1975, 181, t. 5: 2, 5, t. 7: 4, t. 9: 1, t. 11: 1, 2). S. Dimitrijević jih je opredelil v II b stopnjo lasinjske kulture (Dimitrijević 1979, 156).

Podobnost z našim vrčem tip V2 (G83) lahko najdemo v vrču z najdišča Stara ves pri Nedelišču (Bekić 2006, 207, t. 1: 11) in z najdišča Vinkovci-Tržnica/Hotel, ki je opredeljen v stopnjo II lasinjske kulture po S. Dimitrijeviću (Marković 1994, 94, t. 21: 1). Podobni so z zahodnih madžarskih najdišč, npr. iz Főnyed-Fekete-sziget (Somogyi 2000, sl. 12: 3), Nagykanizsa-Sánc in Letenye (Kalicz 1991, sl. 3: 3, sl. 4: 3).

Sklede (sl. 25)

Bikonične sklede

Za njih so značilni klek, ki je lahko oster ali bolj blag, konkavno usločen spodnji del, nizka ramena, robovi ustij so lahko navpični ali uvihani, na prelomu so pogosto zastopane bradavice različnih oblik.

Tip S1. Med skledami prevladujejo sklede z navpičnim robom ustja in z bradavico na robu ustja ali pod njim, ki je lahko jezičaste oblike (G75, G100), podolgovate oblike (G15, G144) ali pa je gumbasto oblikovana (G16). Ostale sklede so preproste oblike (G2, G101, G106, G107).

Primerjave skled z navpičnim robom ustja in z jezičasto bradavico so iz jame 1 (kv. 199/200, 174/175) najdišča v Bukovnici (Šavel 1992, 58, t. 8: 4, 5, t. 11: 2), z najdišča Šafarsko (Šavel 1984, 51, t. 5: 4) in iz Zbelovega (Pahič 1983, t. 6: 1, 3, 4, t. 7: 2).

Za sklede z navpičnim rahlo uvihanim robom ustja brez bradavic poznamo najbližje primerjave z najdišča Ivankovci iz jame P071 in P011 (Tušek *et al.* 2006, 116, 119, predmet: 9 in 27), iz jame P0252 najdišča Zagonce pri Turnišču (Kavur 2006, 110, predmet 3), iz jame 1 in 2 najdišča v Bukovnici (Šavel 1992, 58, 60 t. 8: 7, t. 11: 1), iz Šafarskega (Šavel 1984, 51, t. 6: 2), iz Hardeka (Žižek 2006a, predmet: 14), iz Andreceva (Pahič 1976, t. 2 A) in Zbelovega (Pahič 1983, t. 6: 5-7).

S hrvaškega najdišča Blizna pri Jakopovcu je bila najdena skleda z rožiči na robu ustja (Bekić 2006, 97, t. 4: 1), ki jo lahko primerjamo z našo skledo G15. Podobne so tudi iz Stare vesi pri Nedelišču (Bekić 2006, 207, t. 1: 9, 13, t. 3: 8, 9). Takšne poznamo tudi z najdišča Beketinec (Korošec J. 1962, t. 7: 2), iz Dubranca (Vukomerske gorice) (Balen 1998, 15, t. 4: 7, t. 6: 2) in Cerine 3 pri Koprivnici (Marković 1983, t. 2: 5). Z najdišč severozahodne Hrvaške poznamo sklede brez bradavic z najdišča Gromače 2 pri Varaždinskih Toplicah (Bekić 2006, 27, t. 1: 2) in najdišča Dubranac (Balen 1998, 15, t. 4: 6).

Z jugozahodnih madžarskih najdišč kulture Balaton-Lasinja I poznamo podobne sklede iz Nagykanizsa-Sánc (Kalicz 1991, sl. 6: 8), Nagykanizsa-Inkey-kápolna (Kalicz 2003, sl. 10: 2), z najdišča Balatonmagyaród-Homoki-dűlő (Bánffy 1994, sl. 6: 3) in najdišča Eszteregnya (Tokai 2007, sl. 6: 2, 3).

Za skledo (G16), ki ima gumbasto oblikovano bradavico, imamo dobro primerjavo v skledi z jugozahodnega madžarskega najdišča Nagykanizsa-Sánc (Kalicz 1991, sl. 5: 10) in skledi z najdišča Kaposvár iz županije Somogy (Somogyi 2000, sl. 13: 8). Jezičasto oblikovana bradavica pa je na skledah z najdišč v županiji Somogy (Somogyi 2000, sl. 15: 4, sl. 16: 2) in skledah z madžarskega najdišča Tekenye (Simon 1987, sl. 27: 8).

Iz kulturne skupine Balaton-Lasinja I jugozahodnega dela Madžarske so podobne sklede brez bradavic zastopane z najdišč Sávoly-Babócsa v županiji Somogy (Somogy 2000, sl. 16: 1), Keszthely-Fenekpuszta (Kalicz 1991, sl. 7: 1-15), Letenye, Nagykanizsa-Sánc in Nagykanizsa-Inkely-kápolna (Kalicz 2003, sl. 12: 4), Zalaegerszeg-Andráshida (Barna/Kreiter 2006, sl. 5: 1, 5) ter z najdišča Tekenye (Simon 1987, sl. 13: 1).

Tip S2. Sklede z navpičnim robom ustja brez bradavic (G14, G19, G46, G47, G76, G99, G103, G104, G133), en primerek (G20) je na robu ustja okrašen z vrezji. Sklede z navpičnim robom ustja brez bradavic imajo primerjave s skledami iz jame P011 in jame P071 z

25 Tipološka razvrstitev keramičnega gradiva.

S1 Bikonične sklede

enostavne

z bradavicami

z ročajem

S2

G15



G2



G99



S3 Sklede s polkroglastim ostenjem

G18



S4

G67



G134



S5 Sklede z ravnim ostenjem

G85



Skodela

G135

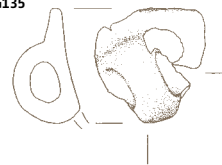

Zajemalke

G128



najdišča Ivankovci (Tušek *et al.* 2006, predmet: 5, 25 in 26), iz Šafarskega (Šavel 1980, t. 8: 1, 5), iz jame št. 260 najdišča Hajndl pri Ormožu (Žižek 2006b, 149, predmet: 51) in Zbelovega (Pahič 1983, t. 7: 1, 3–8, t. 8: 1–5, t. 9: 2).

Podobne sklede so znane tudi z najdišča Blizna pri Jakopovcu (Bekić 2006, 97, t. 5: 7, t. 3: 1, 3) in najdišča Stara ves pri Nedelišču (Bekić 2006, 207, t. 1: 14).

Primer podobne sklede z zahodnomadžarskega najdišča Rigyc opredeljen v kulturo Balaton–Lasinja I (Tokai 2007, sl. 7:2), kot tudi z najdišča Tekeny (Simon 1987, sl. 27: 7).

Bikonične sklede s konveksno oblikovanjem zgornjim delom so ena izmed najbolj tipičnih in najpogostejših oblik posod v okviru lasinjske keramografije in so značilne za vse njene stopnje (Balen 1998, 15). Podobnega mnenja sta L. A. Horváth in K. H. Simon, ki govorita o teh skledah kot o vodilni obliki Balaton–Lasinja kulture I v Panoniji in naj bi bile južnega izvora (Horváth/Simon 2003, 111, sl. 22: 9–10, sl. 23: 1, sl. 24: 1–2, 4, 7, sl. 25: 2–3)

Sklede s polkroglastim ostenjem

V večini primerov so ohranjeni samo odlomki zgornjih delov. Ločimo jih po oblikovanosti robov ustij.

Tip S3. Sklede imajo preprosta ustja, ki so rahlo zaobljena in obrnjena oziroma usločena navznoter (G1, G18, G77, G78, G102, G215). Sklede z navznoter usločenimi ustji imajo primerjave s skledo iz Šafarskega (Šavel 1980, t. 3: 3, 6, t. 7: 4; Horvat Šavel 1985b, t. 1: 6), iz Hardeka (Žižek 2006a, 134, predmet: 21), iz Ormoža – Škoršičev vrt (Tomanič Jevremov *et al.* 2006a, 157, predmet: 6) in Zbelovega (Pahič 1983, t. 10: 1, 2).

S hrvaških najdišč pa jih lahko primerjamo s podobnimi skledami iz Stare vesi pri Nedelišču (Bekić 2006, 207, t. 1: 8) in iz Dubranca (Balen 1998, 15, t. 6. 3, t. 7: 1, 4).

Iz zahodnomadžarske skupine Balton–Lasinja I jih poznamo z najdišč: Nagykanizsa–Inkey–kápola (Kalicz 2003, sl. 11: 5, 9), Balatonmagyaród–Homoki–dúló (Bánffy 1994, sl. 5: 4) in Tekeny (Simon 1987, sl. 13: 3).

Tip S4. Sklede imajo ustja usločena navzven (G17, G21, G45, G67, G70, G79, G90, G105, G108, G134, G214). Nekateri odlomki nakazujejo, da so bile dokaj globoke (G70), druge pa plitvejšje oblike (G67). Sklede niso bile okrašene, samo ena ima pod robom podolgovato oblikovano bradavico (G134).

Podobne so z najdišča Šafarsko (Šavel 1980, t. 3: 5). Sklede s podolgovato oblikovano bradavico pod robom ustja so starejši element, saj jih poznajo tudi sklede iz poznolengyelske kulture južozahodno madžarskih najdišč: Nagykanizsa–Inkey kápola in Tekeny (Kalicz 1991, sl. 2: 5, 17, 21).

Sklede z ravnim ostenjem

Tip S5. Odlomki takšnih skled so redki. Ločimo jih po oblikovanosti robov ustij, ki so oblikovani ravno (G85), ali pa so obrnjeni navzven (G44, G48). Odlomek (G44) ima na zunanji strani rahlo odebeljeno ustje.

Skodela (sl. 25)

Tip Sk1. Dva odlomka pripadata skodelama. Pri eni je traka-sti ročaj pod zaobljenim ustjem (G135), pri drugi pa je ročaj odlo-

Vrez

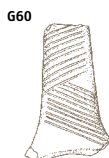

Vbod



Vtis



Bradavica



Kombiniran okras

G94



G92



G123

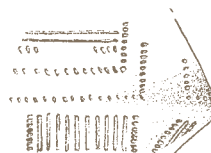

mljen (G118). Podobne poznamo iz Šafarskega (Šavel 1980, 58, t. 9: 1, 3).

Posode na nogi

Ohranjeni so samo odlomki nog, za katere predvidevamo, da so pripadale skledam na nogi (G24, G88, G112, G113). Iz ohranjenih odlomkov ne moremo ugotoviti, kakšnemu tipu noge so pripadali. Posode na nogi iz Bukovnice (Šavel 1992, 60, t. 7: 4), Šafarskega (Šavel 1984, t. 7: 1), Zagonc (Kavur 2006, predmet: 1), Sodoleka (Kavur *et al.* 2006, predmet: 9), Hajndla pri Ormožu (Žižek 2006b, predmet: 42) in Ptujkega gradu (Tomanič-Jevremov *et al.* 2006b, predmet: 26) so ohranjene v celoti, z ostalih najdišč pa so ohranjeni le odlomki, na primer iz Zbelovega (Pahič 1983, t. 18: 5, t. 19: 5–11).

V severozahodni Hrvaški jih poznamo z najdišča Gromače 2 pri Varaždinskih Toplicah (Bekić 2006, 23, t. 1: 12), Gornji Pustakovec (Bekić 2006, 185–186, t. 3: 1) in iz Stare vesi pri Nedelišču (Bekić 2006, 203–251, t. 2: 1, t. 3: 7).

Sklede na nogi so znane tudi z najdišč kulture Balaton–Lasinja I na jugozahodnem Madžarskem, denimo iz Nagykanizsa–Sánc (Kalicz 1991, sl. 8: 17). Noge so lahko različnih oblik. L. A. Horváth in K. H. Simon jih delita na tiste z zvonasto, polkroglasto in konično oblikovano nogo, ki so ena izmed značilnosti posod Balaton–Lasinjske kulture (Horváth/Simon 2003, 112, sl. 22: 13–15, 17).

Ročaji in držaji

Največ odlomkov pripada trakastim ročajem. Po ohranjenosti sodeč so nekateri pripadali posodam z ročajem, ki so izhajali iz ustja (G28, G30) ali pa so bili pritrjeni na najširšem obodu posod (G26, G27, G61, G115, G116, G119). Kot majhni ušesci sta oblikovana ročaja na obodu posode (G114).

Posodi, katerih ročaja izhajata iz ustja, sta primerljivi z lonci s podobno oblikovanimi ročaji kulture Balaton–Lasinja I (Horváth/Simon 2003, 113, sl. 22: 12, sl. 24: 11), ki jih L. A. Horváth in K. H. Simon povezuje z bodrogkereszturskimi lonci za mleko.

S poševnimi vrezji okrašen ročaj (G31) je poseben tip ročaja, zanj je značilen ploščat čepasti zaključek. Enak je bil verjetno tudi fragmentiran z vrezji okrašeni ročaj posode G60.

Podobno oblikovana ročaja sta znana z najdišča Šafarsko (Šavel 1984, 51, t. 7: 3, t. 9: 3). Z. Marković (1994, 96) išče poreklo tovrstnih ročajev v pozni vinčanski kulturi in meni, da so ti elementi posredovani preko Bujanj–Salčuța kulture, ki je nekatere elemente prevzela od vinčanske in njej sorodnih kultur. S ploščatim

čepastim zaključkom so tudi ročaji, ki pa se nekoliko razlikujejo od naših primerov, iz skupine Balaton I in sicer z najdišča Nagykanizsa (Kalicz 1991, sl. 9: 2, 4, 5) in najdišča Ordascehi–Kécsimező v županiji Somogy (Somogyi 2000, sl. 15: 1).

Nekaj je ohranjenih primerkov, ki bi utegnili biti držaji. Držaji (G32, G118, G121) so tik pod ustjem skled, medtem ko je držaj (G120) na najširšem obodu posode.

Podobne poznamo s hrvaškega najdišča Gornji Pustakovec pri Čakovcu (Bekić 2006, t. 2: 6, 11, t. 4: 5, t. 6: 4), kjer so takšni držaji na gornji polovici posode.

Samo en primerek ima vodoravno pritrjen ročaj (G25), ki se nahaja na največjem obodu posode. Podobne poznamo iz Šafarskega (Šavel 1980, t. 2: 1; 1984, t. 9: 1), in iz Bukovnice (Šavel 1992, t. 12: 1). Znani so tudi z najdišč severne Hrvaške (na primer iz Koške), za katere Z. Marković meni, da so podedovani iz neolitskega oziroma celo zgodnje neolitskega obdobja (Marković 1994, 92, t. 20: 4). Podoben ročaj je bil najden tudi na najdišču Blizna pri Jakopovcu (Bekić 2006, 96–99, t. 1: 7).

Iz zahodnega dela Madžarske jih poznamo v skupini Balaton–Lasinja I z najdišča Nagykanizsa–Inkey–kápolna (Kalicz 2003, sl. 12: 7–9), z najdišča Rigyc (Tokai 2007, sl. 10: 3, 4), in z najdišča Zalaegerszeg–Andráshida (Barna/Kreiter 2006, sl. 8: 1–3, 5).

Okras (sl. 26)

Na keramiki z najdišča Pri Muri je najpogostejši način okraševanja vrezovanje, nekaj je primerov žlebljenja, vbodov in odtisov, ki večkrat nastopajo v kombinaciji z vrezom. Pogosto je tudi plastično okraševanje v obliki bradavic.

Vrez v kombinaciji z vbodi nudi dokaj pestro paleto motivov. Pogosti so le snopi navpičnih, vodoravnih ali poševnih vrezov (G64, G71, G81, G125, G140), motiv cikcaka (G 60, G89, G92, G124, G141) ali pa motiv ribje kosti (G35, G94).

Vbodi. Na enem odlomku posode je ohranjen okras vbodov (G65, G94).

Vtis. Na odlomkih G20, G51, G97, G98 je okras z odtisi nekega predmeta.

Lep primer kombiniranega okrasa z vrezji in vbodi je na odlomkih posod G123 in G136.

Na loncu G94 so združeni vsi načini okraševanja, torej okras vreza, vtisov in plastičnega okrasa. Motivika je sestavljena iz pasov ribje kosti, vzporednih trakov in navpičnih oziroma poševnih linij vtisov. Trakovi linij se na enem mestu dotikajo ovalne bradavice. Bogato okrašen na največjem obodu, ramenu in ročaju v kombinaciji vrezov in vtisov pa je lonc G92. Okrasni motiv je sestavljen iz štirih posameznih elementov, ki se medsebojno dopolnjujejo. Na vratu tik pod ustjem so izdelani ožji cikcak trakovi treh vzporednih linij odtisov. Drug element predstavlja trak treh vzporednih vrezov, ki jih na spodnji strani zamejuje linija odtisov. Trak je oblikovan v povezanih girlandah in ločuje zgornji del okrašenega lonca od spodnjega na ramenih. Izjemno široki cikcak trakovi vzporednih vrezov, ki so obogateni še z linijami odtisov, pa krasijo ostenje tik nad največjim obodom. V nekaterih primerih pa je z vrezi zapolnjen tudi vmesni prostor med trakovi. Ročaj je okrašen s križajočimi se trakovi ravnih linij odtisov.

Plastični okras. Na posodah z našega najdišča poznamo okrogle (G33) ali podolgovate bradavice (G34, G137–139). Največkrat so z njimi okrašene skledice tipa S1 (G15, G16, G75, G86, G100). Bradavice so lahko nameščene pod ustjem (G33, G138, G139) ali na največjem obodu (G137).

Vse našete oblike okraševanja zasledimo tudi na posodah z najdišč v Bukovnici (Šavel 1992, 60, t. 7: 3, 4, 7, t. 8: 1, t. 10: 1, 3, 5, 6, t. 11: 6–8, t. 13: 1–16) in s Šafarskega (Šavel 1980, t. 11: 7, 9, 12; 1984, 52, t. 3: 4, t. 5: 7, t. 11: 7, 9, t. 13: 1).

Na najdiščih severozahodne Hrvaške so podobni primeri iz Gornjega Pustakovca pri Čakovcu (Bekić 2006, 185–196, t. 2: 4, 5, 7, t. 6: 5, 6), Stare vesi pri Nedelišču (Bekić 2006, 207, t. 1: 9, 13, t. 3: 2, 8, 9) in Dubranca (Balen 1998, t. 7: 1, t. 2: 4, t. 5: 1. 1, 2, 3, 6, t. 2: 4, 5, t. 3: 1, 2).

Bogato paleto okraševanja nudijo posode z najdišč kulture Balaton–Lasinja I jugozahodne Madžarske (Kalicz 1991, sl. 3: 1–7, sl. 4: 2–14, sl. 5: 1–12). Na najdiščih Eszteregnye in Rigvác je okras na posodah predvsem vrezan, žlebljen pa je redko (Tokai 2007, 14, sl. 8: 2, sl. 9: 5, 6), kar velja tudi za okras na posodah našega najdišča Pri Muri. Vrezani cikcak trakovi navpičnih in poševnih linij so značilni tudi na posodah najdišča Zalaegerszeg–Andráshida (Barna/Kreiter 2006, sl. 3: 1–8, sl. 4: 1–8), kjer je zastopan tudi plastični okras okroglih bradavic (Barna/Kreiter 2006, sl. 2: 1–3, 5, 6). Vrezan, vtisnjen in plastični okras je znan tudi na posodah z najdišča Zalaszentbalás–Pusztatető (Banffy 1996, sl. 18: 2–7, sl. 22: 1–2, sl. 25: 1). Vrez v kombinaciji z vtisi pa najdemo na posodah z najdišč v županiji Somogy (Samogyi 2000, sl. 9: 1–9, sl. 12: 1, sl. 13: 2, 5).

Ostali keramični predmeti

Med ostale keramične predmete štejemo majhen pokrov (G50) in odlomek predmeta s konično predrto luknjo (G84).

Zajemalke (sl. 25)

Vse odkrite zajemalke sodijo v isti tip zajemalk s predrtim držajem (G36–41, G52, G66, G82, G127–129) in so večinoma enake velikosti. Nekoliko večji sta zajemalki G40 in G129.

Podoben tip zajemalk poznamo domala z vseh bližnjih slovenskih najdišč, tako z najdišča v Bukovnici (Šavel 1992, t. 6: 2–4, 6–9), Šafarskem (Šavel 1980, t. 5: 3, t. 6: 6, 7; Horvat–Šavel 1985b, t. 2: 14) in Zbelovem (Pahič 1983, t. 15: 1–4, 6, 7, 9).

S hrvaških najdišč jih poznamo iz Blizne pri Jakopovcu (Belić 2006, t. 4: 5, t. 5: 1), Gornjega Pustakovca pri Čakovcu (Bekić 2006, 185, 186, t. 1: 2, t. 4: 4, 7), Stare vesi pri Nedelišču (Bekić 2006, 207, t. 2: 7–10) in iz Dubranca –Vukomeričke gorice (Balen 1998, t. 1: 8, t. 2: 1). V kulturi Balaton–Lasinja I jugozahodne Madžarske jih poznamo z najdišča Nagykanisza–Sánc (Kalicz 1991, sl. 8: 10–13), Gellénháza–Városerét (Horváth/Simon 2003, 114, sl. 22: 4, 5, 8, 11, sl. 26: 12), kjer nastopajo v velikem številu, z najdišča Eszteregnye in Rigvác (Tokai 2007, sl. 6: 12, 13, sl. 7: 9, 10), najdišča Zalaegerszeg–Andráshida (Barna/Kreiter 2006, sl. 10: 1, 4) in z najdišča Zalaszentbalás–Pusztatető (Banffy 1996b, sl. 9: 2–4, 6).

Časovna uvrstitev najdb

Opisane najdbe z najdišča pri Muri po primerjavah z drugimi najdišči iz Slovenije, severozahodne Hrvaške, zahodne Madžarske sodijo, kot smo že predstavili s primerjavami pri obravnavi posameznih tipov, uvrščamo v lasinjsko kulturo.

Lasinjska kultura je široko razprostranjena bakrenodobna kultura, saj zajema večji del Slovenije, področje severne Hrvaške do Vučedola v Slavoniji in do Josipdola v Ogulinski regiji, severno Bosno, avstrijsko Koroško in Štajersko in madžarski del Panonije. M. Budja je slovenska najdišča, denimo četrti horizont v Ajdovski jami, Andrenc in kolišče ob Resnikovem prekopu opredelil kot lengyelska. Temu horizontu naj bi sledil horizont najdb iz Bevk, Brezja pri Zrečah, s Ptujkega gradu, z Drulovke, Rifnika in II ter III horizonta iz Ajdovske jame. Primerja jih s keramiko lasinjske kulture na nekaterih hrvaških najdiščih, z najdišč skupine Balaton I, najdišč avstrijskih skupin Kanzianiberg–Strappelpogel, Oberpullendorf in Bisamberg, kar ustreza času med poznim neolitom in srednjim eneolitom (Budja 1983, 81). S. Dimitrijević smatra lasinjsko kulturo za dolgo trajen pojav v obdobju eneolitika. Razdeli jo na tri stopnje (I, IIA, IIB, III). Tako S. Dimitrijević (1979, 137–181) kot tudi Z. Marković (1977, 49–51) utemeljujeta, da je v lasinjski kulturi opazen vpliv tako lengyelske, sopotske in vinčanske kulture. Pozneje Z. Marković (1990, 42, 44) povezuje začetek lasinjske kulture na Hrvaškem s kulturo Seče. Njeno poreklo izpeljuje iz sopotske in lengyelske kulture, sočasna pa naj bi bila s kulturo Tiszapolgar, s horizontom Brodzany–Nitra in z lengyelsko kulturo III stopnje. Kasneje pa zagovarja tezo o protolasinjskem značaju kulture Seče, ki naj bi bila v celoti starejša od lasinjske kulture (Marković 1994, 95), kar podpira s stratigrafijo najdišča Grabrovec–Zvonarica (Marković/Homen 1990, 64). Konec lasinjske kulture vidi v začetku kulture Retz–Gajary, ki naj bi bila v kratkem prehodnem obdobju sočasna s lasinjsko kulturo. Nekatere oblike retz–gajarskega posodja, kot so posode z ročaji na ustju, pa tudi okras na posodah povezuje s podobnimi v bodrogkereszturski kulturi, ki naj bi bila v določeni meri povezana in istočasna z lasinjsko kulturo (Marković 1990, 46).

N. Kalicz začena čas srednjega eneolitika v Panoniji (zahodna Madžarska) z nosilci kulture Balaton–Lasinja, ki bi naj nasledila III. stopnjo lengyelske kulture. Najstarejšo stopnjo Balaton–Lasinja I je časovno primerjal s skupino Ludanice in z zgodnjo stopnjo kulture Bodrogkeresztur, mlajšo stopnjo II in III pa s keramiko z brazdastim vrezom (Kalicz 1973, 329 – tabela). Opazil je razliko med nosilci poznolengyelske in lasinjske kulture, hkrati pa tudi

povezavo, saj so se po njegovem nekateri lengyelski elementi ohranili v Balaton–Lasinjski kulturi I. V tvorbi te kulture vidi tudi pomembno vlogo kulture Vinča–Pločnik, Krivodol – Salcuța in Bubanj Hum, saj pred horizontom Balaton–Lasinje na področju zahodne Panonije ni bilo črnega poliranja posod, vrčev z enim ali dvema ročajema in prav tako ne okraševanja vrezanih paralelnih linij, kar utemeljuje s prihodom novih ljudstev v regijo (Kalicz 1991, 355). Po M. Károlyi (1992, 90–93) je področje, ki zajema Slovenijo, severozahodno Hrvaško, zahodno Panonijo, Dunajski bazen in Moravsko, povezano z naravno potjo od Jadrana vzdolž vzhodnih Alp na sever, kar kažejo sorodni kulturni pojavi v poznem neolitiku in zgodnjem eneolitiku. Pozni Lengyel povezuje s pozno moravsko slikano keramiko in s sopotsko kulturo, iz katerih naj bi se pozneje razvila lasinjska kultura. E. Bánffy podaja celotno zgodovino raziskovanja in razvoja eneolitskih kultur v zahodni Panoniji, ki so v nasprotju z eneolitskimi kulturami v vzhodnem delu Madžarske imele drugačno razvojno pot (Bánffy 1996a, 160). Razvoj in nastanek lasinjske kulture je po njenem mnenju povezan z lengyelsko kulturo. Lengyelska kultura stopnje I in II je opredeljena v pozni neolitik, stopnja III pa v zgodnji eneolitik. Lengyelska III stopnja je v bistvu še vedno neolitska kultura, ki se zelo počasi spreminja v eneolitsko. Na področju Panonije je bilo ugotovljenih več naselbin, v katerih se pojavljata skupaj tako pozna lengyelska kot lasinjska kultura, podobno je tudi v Sloveniji, in sicer v Bukovnici (Šavel 1992, 57–85). Poudarila je, da je P. Racky pripisal zgodnjemu eneolitiku (na osnovi najdb iz grobov z najdišča Veszprem–Felszabadulás út) oziroma pozni fazi lengyelske kulture nove elemente, kakršni so neslikana keramika in lijakasti vratovi posod, ki spominjajo na keramiko iz kulture Nitra–Brodzany in avstrijske Wollsbach skupine in ki so se ohranili v Balaton–Lasinjski kulturi I. Tudi E. Bánffy vidi povezavo s pozno lengyelsko kulturo predvsem v loncih z dvema ročajema na ramenu in s posodami z vodoravnim ročajem ter zajemalkami s preluknjanim držajem. Sama naselja obeh kultur pa so bila pogosto eno blizu drugega, kar kažejo raziskovanja v županiji Zala, okrog Szombathelya, ob Malem Balatonu in Hahotskem bazenu. Čas prehoda iz zgodnjega v srednji eneolitik torej zaznamuje kontinuiteta s počasnimi strukturnimi spremembami in z opaznimi vplivi z juga. Ti južni vplivi pa niso zaznavni v kulturi Ludanice (Lengyel V) na jugozahodnem Slovaškem, ki je časovno vzporedna z Balaton–Lasinjo I kulturo. Na Slovaškem se je torej lengyelska tradicija ohranila tudi še v drugo polovico srednjega eneolitika (Bánffy 1996a, 157–196).

M. Bondár ugotavlja, da se je opredelitev kulture Balaton–Lasinja na zahodnem madžarskem prostoru (Panonija) v zadnjih treh desetletjih večkrat spreminjala, najprej se je kot skupina delila na tri faze, danes pa se deli na tri kulturne skupine: kultura Balaton–Lasinja, kulturna skupina s keramiko z brazdastim vrezom in Protoboleraz kulturna skupina. Raziskovalci se strinjajo, da imajo vse te tri skupine različne kulturne komponente in po raziskavah sodeč so to tri neodvisne kulturne skupine (Bondár 2006, 122), kar je ugotovil že N. Kalicz (Kalicz 1995, sl. 2).

E. Ruttikayeva je opredelila kulturne skupine (Kanzianberg–Lasinja) na prostoru avstrijske Koroške in Štajerske (Oberpullendorf–Bisamberg) ter v vzhodni Avstriji kot epilengyelski horizont, ki je sočasen skupinam Ludanice, Balaton I in Lasinja, hkrati pa je poudarila neolitsko lengyelsko osnovo za vse te skupine (Ruttikay 1976, 297; 1995, 118–128; 1996, 43–48).

Značilna za lasinjsko kulturo je že od zgodnje stopnje dalje oblikovanost posod, tako pri loncih kot pri skledah je prepoznaven usločen trup, ki prehaja v ostro ali blago klekasto oblikovano rame. Druga prepoznavnost so skledje z večjimi ali manjšimi plastičnimi bradavicami v zgornjem delu, posode na nogi, majhni bikonični lončki, bikonične stekleničke in bikonični vrči s trakastim ročajem. Posebno značilne so tudi številne zajemalke s preluknjanim držajem. Med okrasom pa izstopajo vrezana geometrijska motivika, vtisi in plastične bradavice, ki so lahko med seboj tudi kombinirane. Plastične bradavice so pogoste na skledah, kjer verjetno ne predstavljajo okrasa, marveč so imele tudi praktičen namen kot držaji. Ponavadi so okrašeni gornji deli posod (Homen 1990, 56–65).

Repertoar keramike najdišča Pri Muri predstavljajo torej značilna keramika lasinjske kulture, kot so lonci, skledje, skodele, vrči, pokrov in zajemalke. Najštevilnejša lončenina so lonci. Pri tipološki razdelitvi smo določili 5 tipov loncev, 1 miniaturni lonček, 2 vrča, 5 tipov skled, 1 tip skodel, odlomke nog posod, ki bi lahko pripadale skledam na nogi in 1 tip zajemalk (sl. 24–25). Najboljše primerjave v Sloveniji so z najdišč Ivankovci pri Lendavi (Tušek *et al.* 2006, predmet: 5, 9, 23, 25–27), Bukovnica (Šavel 1992, t. 8: 7, t. 11: 1, t. 12: 1; 1994a, 48, 49, priloga 19–21), Turnišče (Tomaž 2006, 106, predmet: 3, 5), Zagonce pri Turnišču (Kavur 2006, 122, predmet: 3, 5) v Prekmurju, Šafarsko (Šavel 1980, t. 2: 1, t. 3: 3, 5, t. 7: 4, t. 8: 1, 5, t. 9: 1, 3, t. 11: 7, 9, 12; 1984, t. 3: 4, t. 5: 4, 7, t. 6: 2, t. 7: 1, 3, t. 9: 1, 3, t. 11: 7, 9, 12; Horvat Šavel 1985b t. 1: 6, Šavel 1994a, Priloga 11: sl. 5–8, 13), Sodoleku pri Sv. Juriju ob Ščavnici (Kavur *et al.* 2006, 126, predmet: 9), Andrenci (Pahič 1976, 50, t. 4: 5, t. 7: 5, t. 8: 2) v Slovenskih goricah, Zbelovo (Pahič 1983, t. 2: 1–9, t. 5: 1, 2, 6, t. 6: 1, 3, 4–7, t. 7: 1–8, t. 8: 1–5, t. 9: 2, t. 10: 1, 2, t. 12: 1, t. 15: 1–4, 6, 7, 9, t. 18: 5, t. 19: 5–11) in Brezje pri Slovenskih Konjicah (Pahič 1956, t. 1: 1), Hardek (Žižek 2006a, predmet: 14, 21) in Hajndl pri Ormožu (Žižek 2006b, predmet: 42, 51), v Ormož–Škoršičevem vrtu (Tomažič Jevremov *et al.* 2006a, predmet: 26) v Podravju, in Ajdovski jami (Korošec P. 1975, t. 5: 2, 5, t. 7: 4, t. 9: 1, t. 11: 1, 2) pri Krškem v Posavju.

Iz zahodnega dela Hrvaške so številne primerjave z najdišč Blizna pri Jakopovcu (Bekić 2006, t. 1: 7, t. 2: 2, t. 4: 2, 3, 5, t. 5: 1, t. 7: 1, 3–8, t. 8: 1–5, t. 9: 2), Stara ves pri Nedelišču (Bekić 2006, 203–251, t. 1: 8, 9, 11, 13, 14, t. 2: 1, 7, 10, t. 3: 2, 7, 8, 9), Gromače 2 pri Varaždinskih Toplicah (Bekić 2006, 21–29, t. 1: 2, 12), Gornji Pustakovec pri Čakovcu (Bekić 2006, 181–201, t. 3: 1, t. 6: 4–6, t. 2: 4, 5, 7), Becketinec (Korošec J. 1962, t. 7: 2), Cerine 3 pri Koprivnici (Marković 1983, t. 2: 5). Iz osrednje Hrvaške je dobra primerjava z najdbami z najdišča Dubranec (Balen 1998, 13–31, t. 1: 1–3, 5, 6, 8, t. 2: 1, 4, 5, t. 3: 1, 2, t. 4: 6, 7, t. 6: 3, t. 7: 1, 4, t. 8: 4), iz Slavonije pa z najdišč Vinkovci–Tržnica/Hotel (Marković 1994, t. 21: 1) in Koška (Marković 1994, t. 20: 4).

Številne so analogije z najdišč kulture Balaton–Lasinja I iz jugozahodne Madžarske. Najdišča Andocs–Nagyoldipusztá (Somogyi 2000, sl. 3: 3), Hidegkuta (Kalicz 1973, sl. 1: 6), Keszthely–Fenekpuszta (Kalicz 1969, sl. 7; Kalicz 1991, sl. 7: 1–15), Sávoly–Babócsa (Somogyi 2000, sl. 6: 4), Ordaschi–Kécsi–mező (Somogyi 2000, sl. 15: 1), Kaposvar (Somogyi 2000, sl. 13: 8), Főnyed–fekete–sziget (Somogyi 2000, sl. 12: 3), Balatonmagyaród–Homoki–dűlő (Bánffy 1994, sl. 5: 4, 5, sl. 6: 3, sl. 8: 1) so iz bližine Blatnega jezera. Več najdišč je okrog Nagykanisze kot Nagykanisza–Inkey–kápola (Kalicz 2003, sl. 10: 2, sl. 11: 5, 9, sl. 12: 4, 7–9), Nagykanisza–Sánc in Letenye (Kalicz 1991, sl. 3: 1–7, sl. 4: 3, sl. 5:

10, sl. 6: 8, sl. 7: 1–4, 6, 9, 10, sl. 8: 10–13, 17) in iz županije Zala kot so Esteregnye in Rigyác (Tokai 2007, sl. 6: 2, 3, 12, 13, sl. 7: 2, 9, 10, sl. 8: 9, sl. 9: 2, sl. 10: 1, 3, 4), Zalaszentbalás–Pusztatető (Banffy 1996, , sl. 18: 2–7, sl. 19: 2–4, 6, sl. 22: 1–2, sl. 25: 1, sl. 26: 1, 2), Gel-lénhaza–Városerét (Horváth/Simon 2003, sl. 22: 4, 5, 8, 11, sl. 25: 15), Tekenyé–Öcse in Pórszombat–Medes (Horváth/Simon 2003, sl. 27: 15, 16), Tekenyé (Simon 1987, sl. 13: 1, 3, sl. 27: 7, 8; Kalicz 1991, sl. 2: 5, 17, 21) ter Zalaegerszeg–Andráshida (Barna/Kreiter 2006, sl. 3: 1, 5, sl. 8: 1–3, 5, sl. 10: 1, 4).

Radiokarbonska analiza vzorcev oglja iz plasti SE 499 je pokazala starost BP 5396±31, ter radiokarbonsko starost: 1Σ cal BC 4325–4285 (38,9% verjetnost), 4269–4239 (29,4% verjetnost), 2Σ cal BC 4337–4228 (85,9% verjetnost), 4201–4169 (7,6% verjetnost), 4092–4079 (1,9% verjetnost). Ta datacija je primerljiva z datacijami nekaterih drugih sočasnih najdišč: Gorice pri Turnišču (4350–4230 cal BC, 2Σ 95,4% verjetnost; 4182–4168 cal BC, 2Σ 95,4% verjetnost) (Plestenjak 2010, 38), Sodolek (4454–4259 cal BC (2Σ 95,4% verjetnosti) (Kavur *et al.* 2006, 122), Hardek med 4920 cal BC in 4255 cal BC (Žižek 2006, 130, 132), Blizna pri Jakopovcu (4208±91 cal BC) (Bekić 2006, 95), Gromače 2 pri Varaždinskih Toplicah (4293±33 cal BC) (Bekić 2006, 22). Pal Raczky datira lasinjsko kulturo v čas med 4000–3850 pr. n. št. (Raczky 1995, fig. 1). Glede na našete analize pa jo lahko datiramo že v čas 44–42. st. pr. n. št.

Sklep

Najstarejša poselitev najdišča Pri Muri sega v čas bakrenodobne lasinjske kulture. Ostaline tega časa so bile odkrite v osrednjem delu najdišča. Gre za nadzemni objekt, katerega osnovo predstavljajo stojke (v velikosti 5 × 3,5 m), zemljanke (v velikosti 6 × 3,66 m), štiri polzemljanke (v velikosti od 6,7 × 6,12 m do 3 × 2,8 m), dvanajst večjih in osem manjših jam (sl. 23). Primerjave z najbližjimi slovenskimi najdišči, ki sodijo v lasinjsko kulturo (Ivankovci, Turnišče, Bukovnica, Sodolek pri Sv. Juriju, Šafarsko, Hardek in Hajndl pri Ormožu), so pokazale, da v tem času prevladujejo kot bivalni objekti polzemljanke, čeprav poznamo najdišča, kjer so bili ugotovljeni tudi nadzemni objekti (na primer Šafarsko in Hardek pri Ormožu, v novejšem času pa tudi Radvanje pri Mariboru). Iz severozahodne Hrvaške so bile nadzemne stavbe odkrite na najdišču Cerje Novo pri Draguševcu, v ostalih pa prevladujejo zemljanke in polzemljanke (Ždralovo, Beketinac, Dubranac pri Vukomeru, Blizna pri Jakopovcu, Gornji Pustakovec pri Čakovcu, Stara ves pri Nedelišču). Nadzemne stavbe so bile odkrite tudi v severni Bosni na najdišču Vis pri Derventi. Podoben primer je iz jugozahodnega dela Madžarske. Na najdiščih, ki so opredeljena v čas kulture Balaton–Lasinja I, kot so Keszthely–Fenekpuszta, Zalavár–Basasziget in Zalaegerszeg–Andráshida, so bile odkrite nadzemne hiše, na ostalih najdiščih kot Esteregnye–Ojtó–dűlő, Rigyác–Alsó–mező in Zalaszentbalás–Pusztatető pa jamski objekti. Nosilci lasinjske kulture so torej poznali več različnih načinov gradenj bivalnišč od tipa zemljank in nadzemnih stavb, s tem da večji del pripada zemljankam oziroma polzemljankam.

V teh različnih stavbah so bile odkrite keramične najdbe in kamnito orodje. Med lončenino izstopajo lonci, skleda, skode-

le, vrči, pokrov in zajemalke. Najštevilnejši so lonci. Ločimo tip L1 (trebušaste oblike s stožčastim vratom: G5, G6, G42, G92, G93), tip L2 (trebušaste oblike z usločenim vratom: G7, G8, G10–12, G43, G53, G56–58, G68, G72, G87, G97), tip L3 (bikonične oblike z usločenim trupom, ki prehaja v klekasto oblikovano rame in v stožčast vrat: G131, G132), tip L4 (lonec z izrazito usločenim trupom, ki izbočeno prehaja v klekasto oblikovan obod: G94), tip L5 (miniaturni lonček G95). Maloštevilni so vrči. Ločimo tip V1 (z usločenim trupom, ki izbočeno prehaja v klekasto oblikovano rame: G4) in tip V2 (z usločenim vratom in zaobljenim navzven usločenim ustjem G83). Poleg loncev se kot značilna oblika pojavljajo tudi skleda. Prevladujejo bikonične skleda. Ločimo tip S1 (z navpičnim ali rahlo uvihanim robom ustja z bradavico na robu ustja: G15, G16, G75, G86, G100, G144 ali brez nje: G2, G101, G196, G107), tip S2 (z navpičnim robom ustja brez bradavic: G14, G19, G46, G47, G76, G99, G103, G104, G133), tip S3 (s polkroglastim ostenjem, ustje je usločeno navznoter: G1, G77, G78, G102, G145), tip S4 (s polkroglastim ostenjem, ustje je usločeno navzven: G17, G21, G45, G67, G70, G79, G90, G105, G108, G134, G143) in tip S5 (z ravnim ostenjem: G44, G48, G85). Skodele so zastopane v dveh primerih (G118, G135). Ohranjenih je nekaj odlomkov nog posod (G24, G88, G112, G113), večje odlomkov trakastih ročajev (G26–28, G30, G61, G115, G116, G119), nekaj je držajev (G32, G118, G120, G121), ter poseben tip ročaja s ploščatim čepastim zaključkom (G31, G60). Na keramiki je najpogostejši način okraševanja vrezovanje (G35, G64, G71, G81, G124, G125, G140, G141), sledijo vtisi (G20, G51, G97, G98), redkeje se pojavljajo vbodi (G65). Lep primer kombiniranega okrasa z vrezji in vbodi je na odlomkih posod (G123, G136). Na loncu G94 so združeni vsi načini okraševanja. Bogato okrašen v kombinaciji vrezov in vtisov pa je lonec G92. Z okroglimi ali podolgovatimi bradavicami so okrašene skleda tipa S1. Med ostale keramične predmete štejemo še majhen pokrov (G50) in zajemalke s predrtim držajem (G36–41, G52, G66, G82, G127–129). Definicija in časovna opredelitev lasinjske kulture se je tekom časa večkrat spreminjala (Budja 1983, 81; Marković/Homen 1990, 64; Kalicz 1973, 329; Bánffy 1996a, 157–196). Predvsem bi se lahko strinjali z ugotovitvami E. Bánffy, vsaj kar zadeva poznavanje bakrene dobe v Prekmurju. Njene ugotovitve, da se v nekaterih naselbinah v Panoniji pojavljata skupaj tako keramika poznolengyelske kulture kot lasinjske kulture, lahko potrdimo tudi za naš prostor. Ob raziskovanju naselbine v Bukovnici smo prav tako odkrili keramiko značilno za obe kulturi (Šavel 1992, 57–85). Vpliv poznolengyelskih elementov na keramičnih posodah z najdišča Pri Muri pa smo opazili predvsem v posodi z vodoravnim držajem (G25), v polkroglasto oblikovani skledi s podolgovato oblikovano bradavico (G134) in v zajemalkah (G36–41, G52, G66, G82, G127–129). Novi vplivi značilni za bakreno dobo, ki so opazni v keramiki lasinjske kulture, na kar opozarja E. Bánffy (1996a, 183–185), pa so prihajali z juga oziroma vzhoda preko kulture Vinča–Sopot II in so zaznamovali predvsem lasinjsko kulturo na Hrvaškem in v Sloveniji. Odsev teh vplivov na našem najdišču predstavljajo posode z ročaji s čepastim zaključkom (G31, G60), katerih poreklo je iskati v pozni vinčanski kulturi. V Prekmurje (poznamo jih tudi z najdišča Šafarsko) in na jugozahodno Madžarsko pa so verjetno prišli s posredovanjem kulture Bubanj–Salcuța (Marković 1994, 96).

Bronasta doba

Bronastodobne ostaline so bile odkrite v južnem delu najdišča (sl. 17). Ker jih je zelo malo (če jih je bilo več, so bile verjetno uničene ob poznejši poselitvi tega prostora, predvsem v času srednjega veka, saj je na tem predelu ugotovljenih več srednjeveških ostalin) in gre za manjše jame, o stavbnih ostalinah skorajda ne moremo govoriti. Nekaj odlomkov keramičnih posod je bilo odkritih v plasteh: v plasti SE 2 je bil v kv. 4 odkrit odlomek ostenja posode z večjo bradavico (G153), v kv. 60 pitos s plastičnim rebrom pod vratom in 4 držaji pod najširšim obodom (G147), v kv. 12 skleda z močno izvihanim ustjem (G150), v kv. 15 pa dvoje ustij posod (G148, G149) in okrašeno ostenje posode (G150), v kv. 14 dvoje dnov posod (G151, G152) in ostenje z bradavico (G154). V plasti SE 6 je bil v kv. 29 odkrit odlomek ostenja s podolgovato bradavico (G156).

Naselbinske ostaline (sl. 27)

Manjše jame

Jama SE 258 je ležala v kv. 4. Bila je okrogle oblike, velikosti 1,28 × 1,18 m. Vkopana je bila 0,19 m globoko. V polnilu so bili odlomki keramičnih posod (G157–159), 9 kosov ožgane glinice in drobci oglja.

Jama SE 516 je ležala v kv. 88. Bila je ovalne oblike, velikosti 0,70 × 0,59 m. Vkopana je bila 0,11 m globoko. V polnilu je bilo 11 kosov ožgane glinice in drobci oglja.

Jama SE 518 je ležala v kv. 88. Bila je okrogle oblike, velikosti 1,00 × 0,90 m. Vkopana je bila 0,33 m globoko. V polnilu so bili odlomek kamnite sekire (G161), 2 odlomka prazgodovinskih keramičnih posod (G160), 1 odlomek srednjeveške keramične posode in 57 kosov ožgane glinice.

Jama SE 520 je ležala v kv. 88. Bila je okrogle oblike, velikosti 2,38 × 1,47 m. Vkopana je bila 0,46 m globoko. V polnilu je bilo 91 odlomkov keramičnih posod, med njimi odlomek skleda (G162), odlomek ustja lonca (G163), dno posode (G164), ročaj posode (G165) in odlomki ostenij posod z okrasom (G166–169) ter 84 kosov ožganega ometa. Radiokarbonska analiza oglja (sl. 53) iz jame je pokazala starost: BP 2926±29, 1Σ cal BC 1193–1172 (11,6% verjetnost), 1169–1142 (15,0% verjetnost), 1133–1055 (41,7% verjetnost), 2Σ cal BC 1257–1235 (4,8% verjetnost), 1215–1021 (90,6% verjetnost).

27 Naselbinske ostaline iz bronaste dobe; M 1:500.

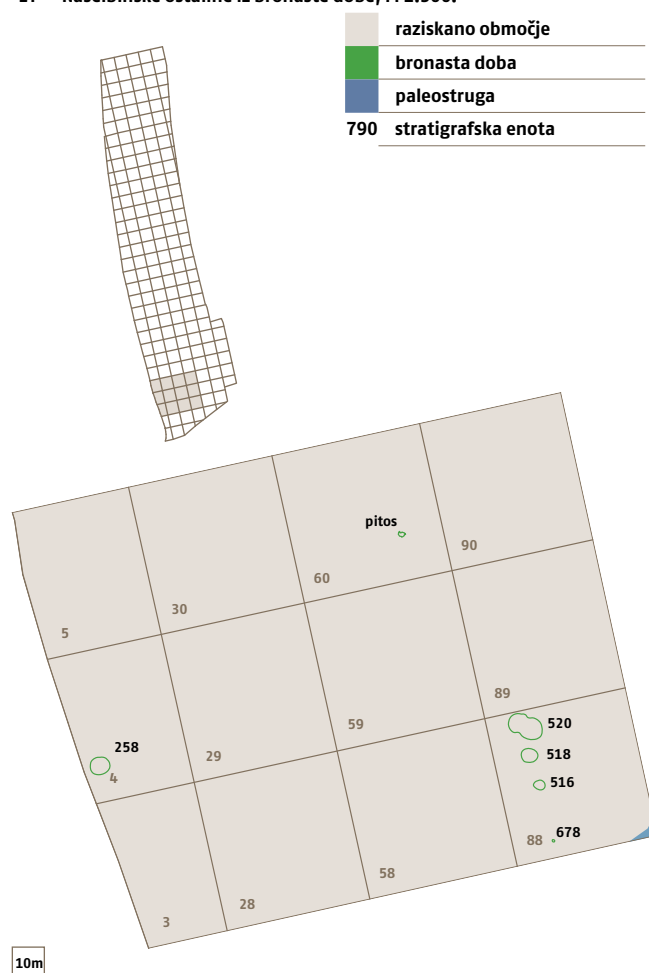

Stojke

Stojka SE 678 je ležala v kv. 88. Bila je okrogle oblike, velikosti 0,15 m v premeru. Vkopana je bila 0,08 m globoko. Po vsej verjetnosti jame SE 516, SE 518, SE 520 in stojka SE 678 predstavljajo ostanek nadzemnega objekta, ki je bil pozneje v veliki meri uničen. Na dejstvo, da je bil južni del najdišča poseljen v bronasti dobi in da so obstajali določeni objekti, kažejo odkriti bronastodobni odlomki keramičnih posod v bližnjih srednjeveških jamah. Tako imamo v jami SE 254 (kv. 4) 13 odlomkov bronastodobnih keramičnih posod, v jami SE 22 (kv. 4–5) 17 odlomkov posod, v jami SE 110/246 (kv. 58) 5 odlomkov posod, v jami SE 116 (kv. 59–60) 4 ostenja posod, v vodnjaku SE 112/111 (kv. 59) 3 ostenja posod, v jami SE 74 (kv. 5–6) 4 odlomke posod, 1 ustje posode (G441), v jami SE 20 (kv. 5–6) 2 odlomka posod, v jami SE 78 (kv. 5) 6 odlomkov posod, v jami SE 18 (kv. 7) 10 odlomkov posod, v jami 122 ustje skleda (G591), v jami SE 120 ustje skleda (G 606) in v jami SE 225 (kv. 7) 10 odlomkov bronastodobnih keramičnih posod.

L1 Lonci

G147

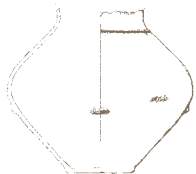

L2

G148



L3

G160



L4

G149



G163



L5

G157



S1 Skleda

G150



S2

G606

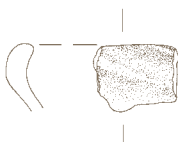

Sk1 Skodela

G162

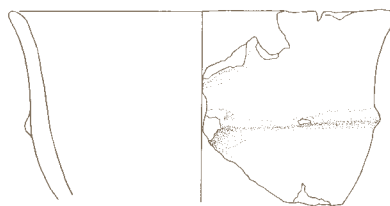

Najdbe

V odkritih strukturah, ki smo jih pripisali času bronaste dobe, so bili v večini primerov ohranjeni le odlomki glinastih posod, edino večji lonec – pitos z odlomljenim ustjem (G147) smo lahko rekonstruirali. V jami SE 518 je bila odlomljena ploščata kamnita sekira, ki je skupaj z drugimi kamnitimi predmeti obravnavana v poglavju o kamnitih orodjih (tukaj, str. 50–51).

Odlomki posod pripadajo v večini primerov loncem sivo rjavih, rjavih, oranžno rjavih in rdeče rjavih tonov, ki so izdelani iz grobe glinice, le odlomki loncev G148 in G157 so izdelani iz fine glinice. Štirje odlomki pripadajo skledam. Skledi G150 in G591 sta izdelani iz fine glinice, skledi G162 in G606 pa iz grobe glinice. Ostali odlomki pripadajo dnom posod. Dna G152, G158 sta izdelani iz grobe glinice, dna G151 in G164 pa iz finejše glinice. Nekaj je tudi odlomkov okrašenih ostenij posod. Odlomki G154, G156, G168 in G169 pripadajo posodam, izdelanim iz grobe glinice, ostali G153, G155, G166 in G167 pa pripadajo posodam, izdelanim iz fine drobnozrnate glinice. Pri opredeljevanju posameznih vrst posod smo se oprli na klasifikacijo keramičnega gradiva, ki je bila narejena za najdišče Dolnji Lakoš (Dular *et al.* 2002, 145–159). Največ vrst je opredeljenih na osnovi oblike ustij posod, sledijo dna, ročaji, držaji in ornamentični.

Keramika (sl. 28–29)

Lonci (sl. 28)

Tip L1. Temu tipu pripada pitos G142 z odlomljenim ustjem, na prehodu v cilindričen vrat ima plastično rebro, ki je prileplje-

no na steno posode, na najširšem obodu sta po dve okrogli in po dve podolgovati bradavici, ki so lahko rabile tudi kot držaji. Primerjamo ga lahko s pitosom iz shrambene jame najdišča Spodnje Hoče pri Mariboru, ki je uvrščen v pozno bronasto dobo, okrog 1000 pr. n. št. (Strmčnik Gulič 1999, 238–239, sl. 2). Podoben je tudi z zahodnomadžarskega najdišča Sármelek iz Bd D–Ha A1 (Patek 1968, 37, t. 50 : 1).

Tip L2. Posode imajo cilindričen vrat, ki se zaključuje z ravno odrezanim robom ustja. Temu tipu ustreza lonec G148.

Primerjamo ga lahko z loncem iz severozahodno hrvaškega najdišča Blizna pri Jakopovcu (Varaždin), ki je bil odkrit v jami J3. Radiokarbonska analiza oglja iz jame je pokazala starost 1186 ± 50 cal BC kar ustreza pozni bronasti dobi (Bekić 2006, 108, t. 7 : 1). Podoben je z najdišča Balatonmagyaród–Hidvépuszta ob Blatnem jezeru na zahodu Madžarske, ki je uvrščen v pozno bronasto dobo D (Horváth 1994, 220, sl. 12 : 3, 1).

Tip L3. Posode imajo stožčast vrat, ki prehaja v betičasto oblikovan rob ustja. Temu tipu ustreza lonec G160. Primerjamo ga lahko z lonci tipa L10 iz Dolnjega Lakoša (Dular *et al.* 2002, 149, sl. 6 : L10).

Tip L4. Posode imajo izvihano ustje, pod njim pa poteka plastično rebro (G149), nekatere boljše ohranjene imajo klenk, ki loči rame od ustja. Temu tipu ustreza lonca G149 in G163. Podobni lonci se pojavljajo že v srednji bronasti dobi, saj ju lahko primerjamo z lonci tipa L1 iz Dolnjega Lakoša (Dular *et al.* 2002, 146, sl. 4 : L1) in z lonci z najdišča Retznei pri Lipnici (Leibnitz) (Schrettle/Tsironi 2007, 130, t. 3 : 3). Pogosti pa so tudi na najdiščih starejše KŽG kot na primer lonci z madžarskega najdišča Balatonmagyaród–Hidvépuszta (Horváth 1994, 220, sl. 10 : 4) in z najdišča

D1 Dna posod

G152

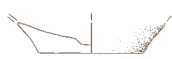

G164



D2

G158

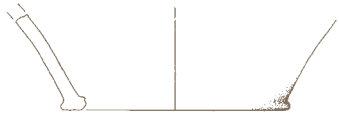

Okras

Bradavice

G153



Gladko rebro

G156

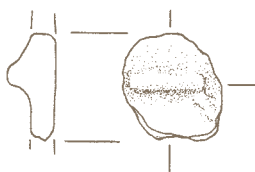

Razčlenjeno rebro

G166

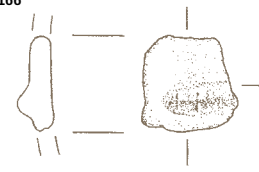

Vrez

G167

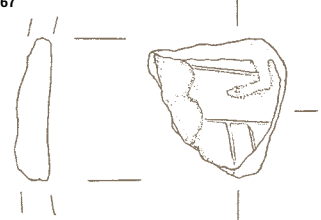

Muraszemenye-Aligvári-mező (Szárász 2006, 177, sl. 9: 7), ki so uvrščeni v pozno bronasto dobo Bd D–Ha A1. Tovrstni lonci se pojavljajo tudi na najdiščih avstrijske Štajerske v Hörbingu pri Deutschlandsbergu (Bernhard 2007, 207, 212, t. 3: 1), prav tako iz pozne bronaste dobe Bd D–Ha A1.

Tip L5. Posode imajo stožčast vrat in raven rob ustja. Temu tipu pripada lonec G157. Primerjamo ga lahko z lonci tipa L2 iz Dolnjega Lakoša (Dular *et al.* 2002, 146, sl. 4: L2). Podoben je tudi z najdišča Lamperstätten pri Deutschlandsbergu na avstrijskem Štajerskem, ki sodi v starejšo kulturo žarnih grobišč (Heymans 2007, 150, 153, t. 6: 51).

Sklede (sl. 28)

Tip S1. Posode so razmeroma plitve in imajo izvihano ustje. Temu tipu pripada skleda G150. Podobna skleda je bila odkrita v jami SE 1370 na najdišču Pod Grunti–Pince. Radiokarbonska analiza oglja iz jame je pokazala starost med 1262–1111 pr. n. št., kar uvršča jamo v pozno bronasto dobo (Bd D–Ha A1).¹ Z najdišča Muraszemenye–Aligvári–mező (županija Zala) sta podobni skledi iz pozne bronaste dobe (Szárász 2006, 177, sl. 7: 1, 3). Podobni skledi z avstrijsko štajerskega najdišča Vorwald sta prav tako iz pozne bronaste dobe (Schamberger 2007, 246, sl. 10: 34, 35).

Tip S2. Skledi s poševnimi kanelurami pod ustjem (G591, G606) sta bili odkriti v srednjeveških objektih (SE 122 in SE 120) v bližini pitosa (G147). Takšne oblike skled se pojavijo že zgodaj (grobišče na dvorišču SAZU – Puš 1982, t. 7: 5), Teržanova jih datira v Br D/ Ha A1 (Teržan 1995, 329–330). Podobne najdemo v Ormožu v stopnjah I in II, (Lamut 1988/89, t. 2: 4, t. 6: 14; Lamut 2001, 207–242, t. 1: 6, t. 5: 4), v I. horizontu na Pošteli, v 3. in 4. plasti na Brinjevi gori, I. horizontu naselbine v Gornji Radgoni in v II. horizontu naselbine na Rifniku (Teržan 1990, 31–32, 36–43, sl. 1: 22, 4: 8, 20, 8: 6, 10: 21, t. 2: 1), ki pa so uvrščene v čas mlajše kulture žarnih grobišč in na prehod v zgodnjo železno dobo.

Skodele (sl. 28)

Tip Sk1. Posode imajo lijakast trup in izvihano ustje, pod katerim sta pritrjena en ali dva trakasta ročaja. Na obodu so običajno okrašene z nalepljenim rebrom, ki je bodisi gladko ali pa razčlenjeno z odtisi prstov. Temu tipu pripada skodela G162 z odlomljenim ročajem. Podobne oblike najdemo v keramičnem gradivu iz Dolnjega Lakoša (Dular *et al.* 2002, 154, sl. 8: S 7, t. 10: 11), v gradivu z zahodnomadžarskega najdišča Muraszemenye–Aligvári–mező (Szárász 2006, sl. 8: 1) in s štajerskega najdišča Petzelsdorf v Avstriji (Bartl/Fürnholzer 2007, 171, t. 4: 8)

Dna posod (sl. 29)

Tip D1. Dno je ravno z usločnim prehodom in ustreza odlomkom G151, G152, G164.

Tip D2. Dno je ravno z izrazito bazo in sedlastim oziroma žlebastim prehodom in ustreza odlomku dna posode G158.

Okras na posodah (sl. 29)

Na keramičnem posodju oziroma odlomkih posod sta zastopana plastični okras, ki je lahko modeliran ali prilepljen na posodo, in vrezani okras.

Plastični okras

Značilen je ornament, ki je posebej prilepljen na steno posode ali izoblikovan iz posode. Delimo ga na okrogle bradavice in rebra, ki so lahko gladka ali razčlenjena.

Pogost okras so plastične okrogle izbočene (G153, G154) ali ploske (G168, G169) bradavice, ki se največkrat pojavljajo na največjem obodu posod (denimo na pitosu G147), ena bradavica na odlomku G153 je obdana s krožno kaneluro. Takšne bradavice so pogoste v srednji bronasti dobi, denimo iz Dolnjega Lakoša (Dular *et al.* 2002, 158, sl. 11: 011) in avstrijskega najdišča Retznei (Schrettle/Tsironi 2007, 131, t. 5: 17–19). Pojavljajo pa se tudi v poznobronastodobnih najdiščih: Muraszemenye–Aligvári–mező (Szárász 2006, 177, sl. 8: 8) in Balatonmagyaród–Hidvépuszta (Horváth 1994, 220, sl. 12: 1). Primerjave za ploski bradavici G168 in G169 najdemo v Dolnjem Lakošu (Dular *et al.* 2002, t. 61: 10) in na avstrijsko-

1 Podatek mi je ljubezno posredoval muzejski svetovalec Branko Kerčan.

štajerskem najdišču Groß St. Florian (Stering 2007, 189, t. 5: 2, 3) iz pozne bronaste dobe.

Na enem odlomku posode je gladko rebro (G156), na pitosu G147 pa gladko rebro deli prehod z vratu v rame posode. Na enem odlomku posode (G166) je rebro razčlenjeno s prečnimi zarezi. Podobno okraševanje posod je znano iz Dolnjega Lakoša (Dular *et al.* 2002, 158, sl. 11: 01, 03), iz madžarskega Balatonmagyaród-Hidvépuszta (Horváth 1994, sl. 10: 4, sl. 11: 3) in Muraszemenye-Aligvári-mező (Százaz 2006, sl. 7: 7–10, sl. 9: 1, 5, 7) ter z avstrijskoštajerskih najdiščih: Groß St. Florian (Stering 2007, t. 6: 5–10, t. 7: 1–4) ter Retznei (Schrettle/Tsironi 2007, 131, t. 5: 7–8). Takšno okraševanje posod je pogosto v času srednje bronaste dobe in je ostalo v rabi vse do pozne KŽG (Schrettle/Tsironi 2007, 131).

Vrezani okras

Odlomek posode (G167) je okrašen z vrezanimi poševnimi linijami. Vrezani okras je na nekaterih posodah iz Dolnjega Lakoša (Dular *et al.* 2002, 158, sl. 11: 012) in na odlomkih posod z avstrijskih najdišč Groß St. Florian (Stering 2007, t. 3: 8–11) in Retznei (Schrettle/Tsironi 2007, 131, t. 5: 14–16)

Sklep

Bronastodobne ostaline so bile odkrite v južnem delu najdišča (sl. 17), gre za štiri jame in eno stojko (sl. 27). Nekaj odlomkov keramičnih posod in skorajda v celoti ohranjen lonec (G147) je bilo odkritih tudi v plasteh. Poselitev prostora na najdišču Pri Muri v času bronaste dobe smo poskušali časovno in kulturno opredeliti na podlagi tipološke analize (sl. 28, 29) posod (ugotovili smo 4 tipe loncev, 2 tipa skled, 1 tip skodele, 2 tipa dna in plastično okraševanje ter okras vreza), ki izvirajo iz jam SE 258, SE 518 in SE 520 ter iz plasti SE 2 in SE 6. Tipološka primerjava lončenine kaže največ sorodnosti z gradivom iz zahodne Madžarske in avstrijske Štajerske, medtem ko je primerljivega gradiva iz slovenskega prostora manj.

Med bronastodobnimi najdišči iz Slovenije je bronastodobnemu gradivu našega najdišča najbližje lončenina iz naselbine Oloris pri Dolnjem Lakošu, (Dular *et al.* 2002, 146, 149, 158, sl. 4: L 1, L 2, sl. 6: L 10, sl. 8: S 7, sl. 11: 01, 03, 011, t. 10: 11, t. 61: 10). Njegova analiza je pokazala, da moramo začetek naselbine iskati v srednji bronasti dobi, vendar pa je večina najdb mlajša in sodi v pozno bronasto dobo Bd D–Ha A1 (Dular *et al.* 2002, 173). Primerjave smo poiskali tudi na bližnjem najdišču Pod Grunti–Pince, v jami SE 1370 z radiokarbonskim datumom 1262–1111 pr. n. št., kar uvršča najdbe iz jame v pozno bronasto dobo (Bd D–Ha A1), na najdišču Spodnje Hoče, (Strmčnik Gulič 1999, 238–239, sl. 2), v Ormožu v stopnjah I in II (Lamut 1988/89, t. 2: 4, t. 6: 14; Lamut 2001, 207–242, t. 1: 6, t. 5: 4), v I. horizontu na Pošteli, v 3. in 4. plasti na Brinjevi gori, v I. horizontu naselbine v Gornji Radgoni in v II. horizontu naselbine na Rifniku (Teržan 1990, 31–32, 36–43, sl. 1: 22, 4: 8, 20, 8: 6, 10: 21, t. 2: 1), pa tudi iz grobišča na dvorišču SAZU v Ljubljani (Puš 1982, t. 7: 5), ki jih Teržanova datira v Br D/Ha A1 (Teržan 1995, 329–330). Ustrezne analogije so znane tudi z severozahodno hrvaškega najdišča Blizna pri Jakobovcu (Varaždin), jama J3 z radiokarbonsko datacijo 1186±50 cal BC, kar ustreza času pozne bronaste dobe oziroma Ha A1 (Bekić 2006, 108, t. 7: 1). Ostalo keramično

gradivo smo primerjali z lončenino z najdišč na zahodu Madžarske: Sármellék, Balatonmagyaród–Hidvépuszta in Muraszemenye–Aligvári–mező, ki so uvrščeni v pozno bronasto dobo D–Ha A1 (Patek 1968, 37, t. 50 : 1; Horváth 1994, 220, sl.12: 3, 1; Százaz 2006, sl. 7: 1, 3, sl. 8: 1, 8, sl. 9: 7, sl. 7: 1, 3) in z več avstrijskoštajerskih najdišč: Petzelsdorf (Bartl/Fürnholzer 2007, 171, t. 4: 8), Retznei pri Lipnici (Leibnitz) (Schrettle/Tsironi 2007, 130, t. 3: 3), Hörbing (Bernhard 2007, 207, 212, t. 3: 1) in Lamperstätten pri Deutschlandsbergu (Heymans 2007, 150, 153, t. 6: 51), Vorwald (Schamberger 2007, 246, sl. 10: 34, 35) in Groß St. Florian (Stering 2007, t. 5: 2, 3) iz pozne bronaste dobe Bd D–Ha A1.

S primerjavami gradiva smo ugotovili, da večina keramičnih posod našega najdišča sodi v čas pozne bronaste dobe oziroma v starejšo KŽG (Bd D/Ha A1). Nekaj elementov kaže na starejšo tradicijo, denimo lonci tipa L4 (G149, G163), okras z gladkim ali razčlenjenim rebrom (G156, G166) in bradavice s krožno kaneluro (G148), nekaj pa se jih poleg v starejši KŽG pojavlja tudi še v mlajši, kot na primer skledi tipa S2 (G591, G606).

V pomoč pri datiranju najdb v čas pozne bronaste dobe oziroma starejše KŽG nam je tudi analiza oglja (sl. 53) iz jame SE 520, ki je pokazala starost BP 2926±29, 1Σ cal BC 1193–1172 (11,6% verjetnost), 1169–1142 (15,0% verjetnost), 1133–1055 (41,7% verjetnost), 1Σ cal BC 1257–1235 (4,8% verjetnost), 1215–1021 (90,6% verjetnost).

Starejša železna doba

Samo Sankovič

Ostaline grobišča in naselja

Na najdišču Pri Muri prevladujejo najdbe iz visokega srednjega veka, veliko manj je antičnih in prazgodovinskih. Zanimivo je, da se na najdišču pojavljajo najdbe iz različnih prazgodovinskih obdobj. 35 stratigrafskih enot lahko na podlagi drobnih najdb uvrstimo v starejšo železno dobo.

Ostaline iz železne dobe se pojavljajo skoraj po celotnem najdišču, vendar jih je več na zahodni polovici, kjer je bilo tudi manj drugih struktur. Izkopno polje je zajelo samo del ostalin iz tega obdobja, predvidevamo, da jih je še več predvsem zahodno od njega. Gre za različne ostaline, ki so bile vkopane v geološke naplavinke plasti, prekrivala pa jih je plast ornice. V osnovi jih lahko delimo na jarke in jame.

Pričakovano je največ t. i. jam, ki pa se med seboj razlikujejo po velikosti in obliki. Večinoma so okroglih ali ovalnih oblik, pojavljajo pa se tudi manj pravilne oblike (sl. 30). Največje merijo v dolžino tudi preko 5 m (npr. SE 316 ali 486), najmanjše pa okoli 1 m (npr. SE 993). Več manjših (premera približno 30–50 cm) lahko opredelimo kot jame za stebre (SE 284, SE 507, SE 509, SE 906, SE 1023, SE 1035).

Posebej sta zanimiva dva krožna jarka v obliki prekinjene krožnice (sl. 30), SE 991 in 828. Prvi je imel premer 10 m, drugi pa 9,4 m. Najbližje analogije za tovrstne strukture najdemo na najdišču Nova tabla pri Murski Soboti, kjer so bili tovrstni jarki najdeni na halštatskem žganem grobišču. Tam imajo nekateri centralni grob ali več grobov, lahko pa je pokop tudi znotraj jarka. Prvi poskusi časovne opredelitve na podlagi bronastih predmetov nakazujejo za Novo tablo okvirno datacijo v čas od konca stopnje HaB do D1 (Guštin/Tiefengraber 2001, 110–112, Sl. 3; Tiefengraber 2001, 82–93, Abb. 4–5, 7), radiokarbonski datum iz našega jarka SE 991 ga opredeljuje v HaB3–C1.² V povezavi z našima jarkoma na najdišču Pri Muri sicer niso bili najdeni nikakršni človeški ostanki, omeniti pa velja zgoščitev keramičnih najdb v jarku SE 991. Pomenljivo je tudi dejstvo, da so keramične najdbe iz jarkov v glavnem deli lepših, bolj izdelanih, finih, glajenih posod, kakršne bi pričakovali v grobovih (G193–212, G218–227). Podobni strukturi brez grobov na Novi tabli je Tiefengraber označil kot poškodovana groba (Tiefengraber 2001, 82, Abb. 5). Krožni jarki so v Prekmurju pogost pojav, saj so bili pogosto zaznani na aerofotografijah, kjer pa seveda ne vemo, kateremu obdobju pripadajo, najbrž pa je več-

na železnodobnih ali antičnih (glej npr. Kerman 2001, Abb. 4–9 in 2002, risba 1).

Poleg krožnih smo Pri Muri našli tudi na nekaj ravnih jarkov (sl. 30). V isti smeri potekata širša jarka SE 321 (dl. okoli 19 m) in SE 818 (dl. 7,6 m). Vzporedno z njima se vrstijo večje jame SE 312, SE 316, SE 1017, SE 610, SE 459, med njimi pa je tudi krožni jarek SE 828. Kot ostanek jarka morda lahko označimo tudi SE 480, ki pa leži na robu izkopnega polja.

Na severni polovici izkopnega polja in blizu njegovega zahodnega roba je bila izkopana večja jama SE 316, velikosti 5,8 × 5 m (globine do 0,72 m) (zgornje – SE 315 in spodnje polnilo – SE 1082). Vsebovala je sicer tudi bakrenodobne odlomke posod, vendar lahko zaradi večinoma halštatskega gradiva sklepamo, da je bila uporabljena v starejši železni dobi. Njeno namembnost je težko opredeliti, morda gre za vkopan bivalni objekt oz. zemljanjo. Zgornja temnejša plast (SE 315) bi lahko bila ostanek zrušene konstrukcije iz organskih materialov, na bivanjski objekt pa kažejo tudi najdbe (odlomki keramike, 6 uteži za statve in več kosov hišnega ometa, G243–274). V povezavi s tem objektom so po našem mnenju tudi SE 312 (G275–283), SE 314, SE 1023 in SE 1025 v njegovi neposredni bližini. Vkopan starejšo železnodobni objekt je bil najden tudi na najdišču Kotare–Baza pri Murski Soboti (Kerman 2011, 23). Bil je pravokotne oblike, velikosti 2,8 × 2,5 m. Del halštatske zemljanke s podobnimi najdbami je bil izkopen na Hrvaškem v Sigecu pri Ludbregu (primerjaj G271 s Šimek 1982, T. II: 4, G269–270 in G288 s Šimek 1982, T. I: 4, T. II: 1–3). Tudi na Novi tabli so bili izkopani ostanki bivalnega objekta s keramiko sorodno tisti iz grobov. Interpretiran je kot zemljanica (Tiefengraber 2001, 93).

Na najdišču je tudi več jam, ki jim težje določimo namembnost. Pri nekaterih, ki so nekoliko večje (SE 610, SE 1017, SE 104, SE 207, SE 486, SE 213) sklepamo na manjše bivanjske, gospodarske ali shrambene objekte, morda pa so bile le odpadne jame. Zaradi velike količine najdb izstopa jama SE 104 (G284–343).

V jamah SE 213 in 217 je bilo precej v ognju uničene in skrivenčne keramike (G352–374), ki pa je bila po našem mnenju verjetno prinesena od drugod, saj v polnilih nismo zaznali ostankov kurjenja.

Najdbe

Precej skromno so na najdišču Pri Muri zastopane železnodobne najdbe. Nema lokrat so s tem gradivom pomešani odlomki lončenine starejših obdobj, prisotnih na najdišču, predvsem koščki posod lasinjske kulture (npr. G246, G255, G264, G265, G267 idr.), kar lahko zaradi njihove fragmentiranosti sklepamo predvsem

2 Radiokarbonska analiza oglja iz polnila SE 990 jarka SE 991 je pokazala starost: 2622±23 BP, cal BC 808–794 (1 σ , 68,3% verjetnost), cal BC 823–782 (2 σ , 95,4% verjetnost).

30 Tloris ohranjenih struktur iz starejše in mlajše železne dobe; M 1:500.

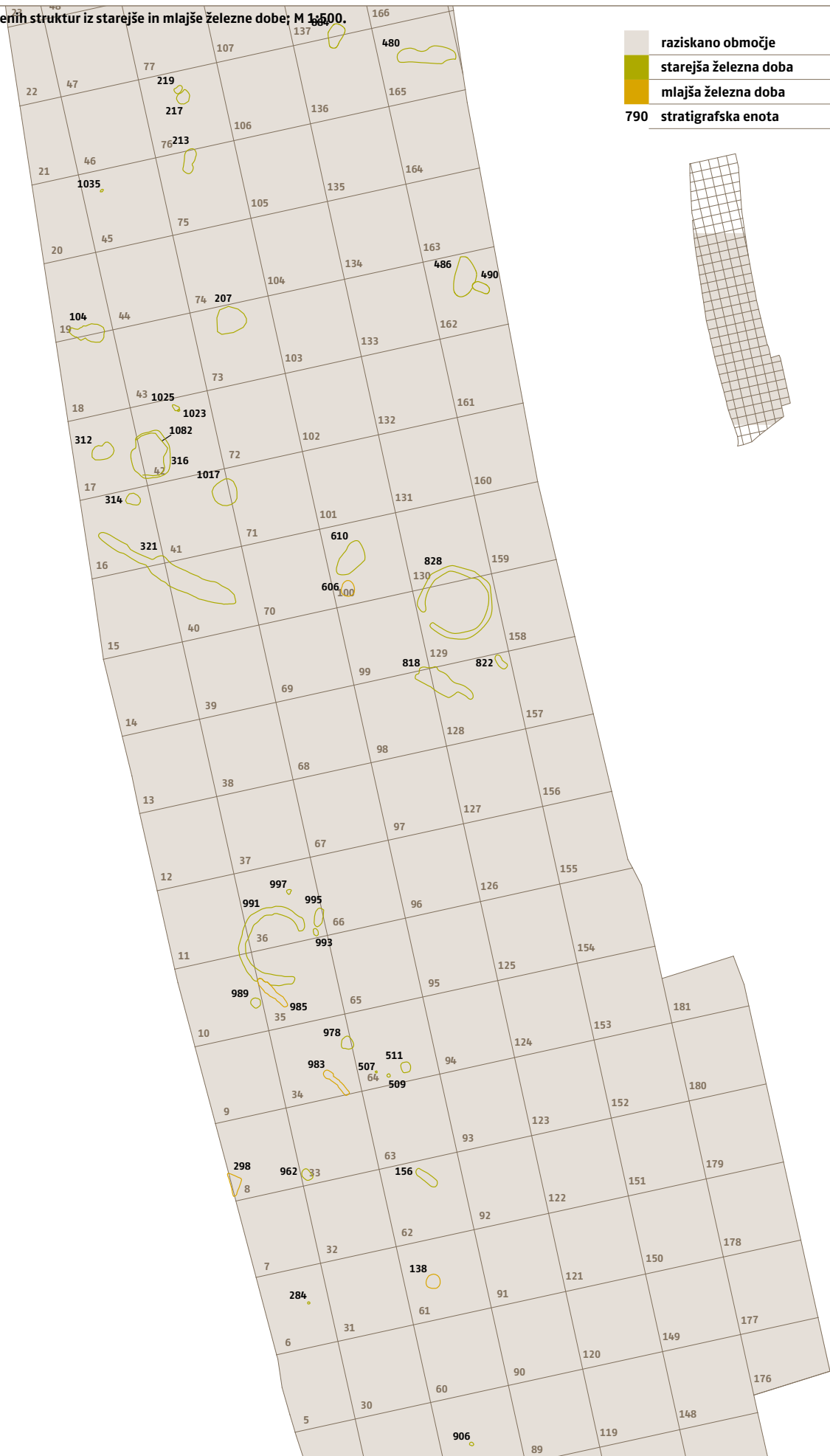

10m

na podlagi barve površin in večje zrnivosti gline, iz katere je bila lončenina izdelana.

V starejšeželeznodobnih jamah in jarkih so bile najdene večinoma keramične najdbe. Med zelo fragmentirano lončenino smo izluščili nekaj tipov skled, skodel in drugih vrst posod.

Sklede in skodele

Odlomkov skled in skodel je bilo veliko, razdelili smo jih na osem tipov (sl. 31).

Tip 1. Izstopa plitva skleda z rahlo navzven usločenim vratom, ki je nagubana in ima vbočeno dno (sl. 31: 1, G199). Ostenje je še dodatno okrašeno s poševnimi žlebovi.

Tip 2. Bikonična skleda z rahlo oddeljenim prehodom vratu v rame posode je okrašena z vodoravnim nizom vbodov (sl. 31: 2, G283 in G284).

Tipa 3 in 4. Sklede z uvihanim ustjem so bodisi globoke (sl. 31: 3) ali nekoliko plitkejše (sl. 31: 4). Pri plitvejših je opaziti ostrejši prehod v zgornji del skleda (sl. 31: 4c). Dna so oblikovana različno, nekatera so zaobljena (sl. 31: 4a), druga ravna (sl. 31: 4b), veliko pa jih je vbočenih (sl. 31: 4c). Na prehodu v rame imajo nekatere držaje, ki so različnih oblik (G282, G361, G362, G371 in G372), na ramenu pa tudi okras kratkih vrezov (G296 in G315).

Tipa 5 in 6. Večjo skupino posod predstavljajo tudi polkroglaste skleda, ki smo jih prav tako razdelili na globoke (sl. 31: 5, G357 in 308) in plitve (sl. 31: 6). Ena globoka skleda ima na spodnji strani ostenja naknadno izvrtano luknjo (G308), druga pa nekoliko odebeljeno ostenje (G170).

Tip 7. Razločili smo dva različna tipa skodel. Ta tip predstavlja skodela z visokim, presegajočim ročajem, ki poteka od ustja do ramena posode. Ima izrazito profilirano obliko in lijakast vrat (sl. 31: 7, G198). Na ramenu ima majhne navpične kanelure in bradavico. Izdelana je iz fine gline, žgana redukcijsko in črno glajena. Sklepamo, da je podobni posodi pripadal tudi kos G263 z odlomljenim ročajem. V halštatskih plasteh sta bila najdena tudi dva gumbasta izrastka, najbrž od presegajočih ročajev skodel (G262 in G340).

Tip 8. Drugo obliko skodel predstavlja konična posoda manjših dimenzij z odlomljenim ročajem (sl. 31: 8), ki je bil nameščen pod ustjem posode in je segal skoraj do njenega dna.

Sklede in skodele so večinoma izdelane iz bolj fine keramike (predvsem tipi sl. 31: 1–4, 6–7), ki so pogosto žgane redukcijsko (temnejše barve) in so glajene. Številna tovrstna lepša okrašena ostenja bi lahko pripadala predvsem dvema oblikama skled in skodel (sl. 31: 2 in 7) (npr. G210, G271, G327, G328, G350 in G211 z odlomljenim ročajem).

Ostale posode

Ostale posode so oblikovno bolj raznolike kot sklede in skodele. Razen dveh večjih bikoničnih so izdelane večinoma iz bolj grobe gline, žgane v različnih atmosferah ter nimajo glajenih površin.

Tip 1. K prvemu tipu smo prišteli dve večji bikonični posodi (sl. 32: 1a in b, G194 in G193). Prva ima valjast vrat in je okrašena s poševnimi žlebovi na najširšem obodu ter žlebovi v obliki črke V in bradavicami na ramenu (sl. 32: 1a). Druga posoda ima navzven usločeno lijakasto ustje, visok stožčast vrat, na ramenu pa je okrašena z žlebovi v obliki cikcaka ter odtisi v obliki kroglastih

31 Tipološka razvrstitev halštatskih skled in skodel.

1

G199



2

G284

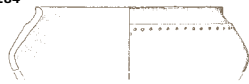

3

G295



4a

G200



4b

G296



4c

G356



5

G357



6

G297



7

G198



8

G368

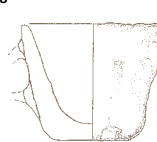

plitvih jamic (sl. 32: 1b). Oba sta izdelana iz fine gline in imata glajeno površino.

Tip 2. Drugi tip predstavljajo večinoma manjši kroglasti lončki s kratkimi navpičnimi ali navzven usločenimi ustji (sl. 32: 2, G214, G215, G224, G257, G275, G291, G300, G306, G346, G354 in G366). Lahko so okrašeni z vtisnjenimi pikami in kanelurami (G214, G215, G224, G306 in G346).

Tip 3. Posebna in edina je situlasta posoda (sl. 32: 3) z ostrim prehodom ramena v spodnji del posode ter kratkim navzven usločenim ustjem.

Tip 4. V četrto skupino sodijo lonci s kratkim navpičnim ali navzven izvihanim ustjem, ki so večinoma manjših dimenzij (sl. 32: 4). Razlikujejo se po okrasu, G286 ima na ostenju odtise prstov, G287 je okrašen z vrezi v obliki črke V, G288 pa z vbodi.

Tip 5. Veliko je ovalnih loncev, katerih ostenje gladko prehaja v ravno zaobljeno ustje (sl. 32: 5a in b, G299 in G195). Na ramenu imajo lahko držaje (sl. 32: 5b, G195).

Tip 6. Najdenih je bilo več lončkov s koničnim ostenjem, ki imajo lahko na ostenju tudi držaje (sl. 32: 8a in b, G142, G244, G245 in G352).

Tip 7. Med halštatsko lončenino je bilo odkritih precej fragmentiranih stožčastih ali cilindričnih ustij posod (sl. 32: 9, G175, G219-222, G344 in G367). Mednje bi lahko uvrstili tudi lepo okrašeno ostenje z delno ohranjenim vratom posode (G325).

Pekva

Večjo fragmentarno ohranjeno posodo smo opredelili kot pekvo (G318). Imela je štiri večje pravokotne držaje. Prav tako lahko odlomka večjih ročajev opredelimo kot dela pekev (G280 in G281). Eden je na robovih okrašen z rebroma, razčlenjenima z odtisi prstov (G280).

32 Tipološka razvrstitev ostalih halštatskih posod.

1a

G194



1b

G193

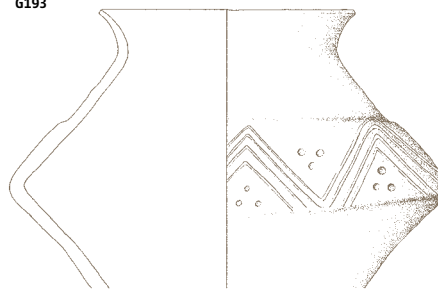

2

G366



3

G230



4

G286



5a

G299



5b

G195

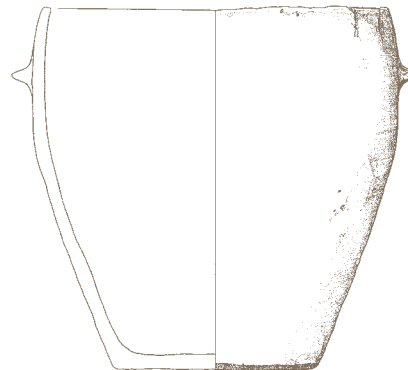

6a

G142



6b

G244



7

G367



Uteži

V plasteh je bilo veliko večinoma fragmentiranih glinenih uteži (G174, G238, G273, G274, G342, G343, G348, G349, G351, G373) ter vijček (G341). Bolje ohranjene so v glavnem piramidalnih oblik, dve sta tudi večji (G342 in G343). Dve uteži sta okrašeni, ena ima na vrhu okras v obliki svastike (G273), druga pa križa (G348).

Poskus časovne opredelitve gradiva

Na podlagi analogij bomo poskušali pokazati, da obravnavano gradivo sodi v starejšo železno dobo.

Naši skledi z nagubanim ostenjem (sl. 31: 1, G199) podobna je bila najdena v planem žganem grobu na najdišču Bergla pri St. Martinu v dolini Solbe na avstrijskem Štajerskem (Artner 2007, Taf. 1: 6). Grobišče lahko datiramo v HaC2–D1.

Nagubano ostenje posode spominja tudi na široko kaneliranje ostenij posod III. poštelškega horizonta (glej Teržan 1990, sl. 3: 3–7, T. 14: 28 idr.).

Skodela z močno presegajočim ročajem (sl. 31: 7) ima dobro primerjavo v naselbini v Rabelčji vasi, ki ima sicer odlomljen ročaj, Teržanova pa jo datira med Ha C1 in zgodnji Ha D (Teržan 1990, 43–45, sl. 7: 7). Podobne posodice opredeli kot ene vodilnih tipov III. poštelškega horizonta (Ha C1–D1) (Teržan 1990, 33, sl. 3: 8–10). Sorodne najdemo tudi na Hajndlu, kjer so opredeljene v Ha C (glej skodele tipa 1/2 pri Mele 2009, sl. 56, T. 28, T. 88: 1) ter v grobovih 2. in 3. faze Kleinkleina (Ha C2–D1: Dobiat 1980, 83–84, Taf. 28/3, 4, 36/7–12, 38/7 idr.). Naša skodela je nekoliko starejša, krožni jarek, v katerem je bila najdena, je namreč radiokarbonsko datiran od 823 do 782 pr. n. št., torej v Ha B3–C1.³

Odlomki okrašenih ostenij (npr. G271, G328, G350) s cilindričnimi ali stožčastimi vratovi bi lahko pripadali globokim skledam, kakršne zasledimo v III. poštelškem horizontu (Teržan 1990, sl. 3: 5, 8). Večji bikonični posodi sta značilni za starejše halštatsko obdobje (sl. 32: 1a in b, G194 in G193). Posoda sl. 32: 1b sodi k tipu 3 po Dobiatu (1980, Taf. 8), ki po njegovem mnenju vsebuje elemente kulture žarnih grobišč, oblika pa ostane še v zgodnjehalštatskem obdobju. Naša posoda ima bolj oster prehod iz trebuha v rame in s tem nekoliko bolj bikonično obliko (Dobiat 1980, Abb. 8: Typ 3, primerjaj naš lonec predvsem s Taf. 8: 1). Okras kaneliranih linij in pik je pogost tudi na Pošteli (Teržan 1990, sl. 2, T. 42, primerjaj tudi naše G325, G326).

Kroglastim loncem (sl. 32: 2) primerljivi se pojavljajo v I. horizontu na Pošteli (Teržan 1990, sl. 1) ter 1. do 3. fazi na Burgstallkoglu pri Kleinkleinu (Ha B3–C1) (Smolnik 1996, Abb. 2: 1–2 in 3: 1).

Pregledno tabelo različnih tipov keramičnih situl, odkritih na spodnjeavstrijskem gomilnem grobišču Bad Fischau je naredila Klemmova (1996, Taf. 5: 5.1–5.4.4). Naša, sicer slabše ohranjena situlasta posoda (sl. 32: 3, G230) je podobna njenemu tipu 5.4.4. Grobišče je datirano v HaB3 in HaC (Klemm 1996, 193).

Ovalnim loncem z držaji (sl. 32: 5b) najdemo podobne na Novi tabli pri Murski Soboti v grobu, datiranem na prehod Ha B v Ha C, le z nekoliko drugače oblikovanim ustjem (Guštin/Tiefengraber 2001, 112, sl. 4). Ovalni lonci imajo kar širok razpon rabe, v Ormožu

se neokrašeni (primerjaj našega sl. 32: 5a), s horizontalnimi rebri ali držaji (primerjaj našega sl. 32: 5b) pojavljajo v stopnjah I–III (Ha B1–C) (Lamut 1988/89, 236–239, T. 1: 7, 4: 2, 5: 6, 9: 8 in 2001, Pl. 23: 9), na Hajndlu od Ha B3 do Ha D1 (Mele 2009, T. 32), na Briñjevi gori pa v HaB (Teržan 1990, 37–38, sl. 4: 28).

Sklep in datacija

Na najdišču Pri Muri ni bilo veliko ostalin iz zgodnje železne dobe. Kot smo opisali zgoraj sta najzanimivejši strukturi krožna jarka (SE 828 in SE 991), ki sta najbrž, glede na podobne na Novi tabli iz bližine Murske Sobote, obdajala danes že uničene grobove. Poleg teh dveh so bili najdeni tudi drugi jarki in jame, nekaj pa je tudi jam za stebre, ki morda govorijo tudi za naselbinske sledove. Izpostavimo lahko večjo jamo SE 316, ki jo morebiti lahko opredelimo kot vkopan objekt.

Radiokarbonska analiza vzorca oglja datira krožni jarek (SE 991, G193–212) med leti 823 in 782 pr. n. št.⁴, torej v stopnjo Ha B3–C1. Oglje iz jame SE 610 (G228–232) je pokazalo datacijo med letoma 807 in 671 pr. n. št., v Ha B3/C1.⁵

Dve radiokarbonski dataciji oglja sta mlajši. Jama SE 312 (G275–283) je datirana med leti 537 in 393 pr. n. št. (Ha D)⁶, SE 217 (G366–374) pa celo med 409 in 356 oz. 287 in 233 pr. n. št.⁷ V zadnjih dveh jamah so bile dokaj skromne keramične najdbe, ki pa jih lahko tako po oblikah kot po fakturah keramike primerjamo s tistimi iz ostalih jam. Sklepamo, da prav tako sodita v starejše halštatsko obdobje.

Analiza ostalih vzorcev (SE 104, SE 212, SE 316, SE 321 in SE 828) ni dala dobrih rezultatov, pojavil se je namreč znan problem t. i. halštatskega platoja z rezultati okvirno med letoma 800 in 400 pr. n. št. (glej razlago pri Črešnar 2009, 43).

Če združimo radiokarbonske datume in rezultate primerjalne analize lončenine, lahko sklepamo, da sodijo sledi starejšeželeznodobnega grobišča in poselitve na območju najdišča Pri Muri v čas stopenj Ha B3–C1, torej približno v čas konca 9. in v 8. stoletje pr. n. št.

3 Glej opombo 2.

4 Glej opombo 2.

5 Polnilo SE 609 jame SE 610: 2583±24 BP, cal BC 799–777 (1σ, 68,3% verjetnost), cal BC 807–761 (2σ, 91,6% verjetnost), 682–671 (2σ, 3,8% verjetnost).

6 Polnilo SE 311 jame SE 312: 2381±26 BP, cal BC 506–460 (1σ, 33,5% verjetnost), 452–440 (1σ, 8,9% verjetnost), 418–398 (1σ, 26,0% verjetnost), cal BC 537–393 (2σ, 95,4% verjetnost).

7 Polnilo SE 216 jame SE 217: 2308±31 BP, cal BC 402–372 (1σ, 68,3% verjetnost), cal BC 409–356 (2σ, 80,1% verjetnost), 287–233 (2σ, 15,3% verjetnost).

Mlajša železna doba

Samo Sankovič

Takoj na začetku je treba poudariti, da je bilo prazgodovinske jame, predvsem tiste iz starejše in mlajše železne dobe, izredno težko ločiti med seboj, saj so slednje večinoma vsebovale samo nekaj odlomkov keramike, pa še ti so bili oblikovno in časovno precej neznačilni. Vseeno nam je uspelo na podlagi analogij keramike iz jam SE 138 (G176–179), 298 (G181–184), 983 (G185–192) in 985 (G379–389) opredeliti kot mlajšerželeznodobne. Prišteti je treba še jamo SE 606, ki je vsebovala košček grafitne keramike.

Ostaline poselitve

Od petih latenskih vkopov sta bila dva ovalne oblike (sl. 30) (SE 138⁸ in 606), največje širine okoli 2 m, dva pa sta predstavljala podobna jarka, usmerjena severozahod–jugovzhod. Jarek SE 983 je bil dolg 4,1 m in širok 0,97 m, jarek SE 985⁹, ki je sekal krožni jarek iz starejše železne dobe (SE 991) pa 4,7 m in 0,81 m. Prvi je bil globok 0,3 m, drugi pa 0,21 m. Jarek SE 983 je imel na severozahodnem koncu polnilo z večjo količino ožgane gline in drobci oglja, najbrž gre za ostanke kurišča. Našima podoben jarek je bil odkrit pri zaščitnih izkopavanjih na najdišču Ivanovec Gorjanski – Palanka v bližini Đakova na Hrvaškem (Drnić 2007, sl. 2, 167–185). Zaradi pravilne oblike sklepamo na ostanke bivalnega objekta v primeru jame SE 298, ki pa ni bila v celoti raziskana, ker je segala izven izkopanega polja. Morebiti gre za vogal pravokotne zemljanke. Podobne objekte najdemo na najdišču Kotare–Baza (Kerman 2003, 62–64) in Nova tabla pri Murski Soboti (Guštin/Tiefengraber 2001, 112; Tiefengraber 2001, 95, Abb. 11) ter sosednji madžarski županiji Zala, kjer je bilo najdenih več v tlorisu pravokotnih latenskih zemljank z večinoma po eno stojko ob krajših straneh v notranjosti hiše (Horváth 1987, 59–92).

Najdbe

V jamah, ki jih pripisujemo mlajši železni dobi so bile odkrite večinoma precej fragmentirane keramične najdbe, v jarku SE 985 pa tudi železen nož (G387). Tipološko opredeljive dele posod predstavljajo predvsem ustja loncev in skled.

Tip 1. V celoti je ohranjen kroglast lonec z navpičnim vratom (sl. 33: 1 – G379), ki se od spodaj omenjenega tipa 2 razlikuje po tem, da ima glajeno površino, ki ni porozna.

Tip 2. Največ je loncev z vodoravnim žlebom pod ustjem (sl. 33: 2 – G176, G185, G187, G380 in G381). Enaki, izdelani iz porozne gline tako kot naši, so bili najdeni v zgoraj omenjenem jarku z najdišča Ivanovec Gorjanski – Palanka, datiranjem na podlagi radiokarbonske analize vzorca oglja med leti 140–110 BC oz. v stopnjo Lt C2–Lt D (Drnić 2007, 167, 169, T. 2: 3, 3: 1–2).

Tip 3. V enem primeru je ohranjen odlomek lonca z izvihanim ustjem in nastavkom za pokrov (sl. 33: 3 – G181). Podobna ustja posod iz Ormoža so pripisana pitosom poznolatskega obdobja (Dular/Tomanič Jevremov 2009, 171, T. 3: 3–10). Podobni so bili najdeni na dveh slavonskih najdiščih, Dirovem bregu in Damića gradini (Dizdar 2001, 43, 70–71, sl. 12, T. 11: 1, 42: 5), prav tako datirani v poznolatski čas 1. stoletja pr. n. št.

Tip 4. Veliko je ustij kroglastih skled (sl. 33: 4a–c, G177, G179–180, G182, G184, G190, G383), ki so izdelane iz prečiščene gline in imajo glajeno površino. Skleda G383 (sl. 33: 4c) ima na ostenju naknadno narejeno luknjo. Nekatere imajo tudi uvihano ustje (G183, G186, G188–189, G382). Ker so netipične in v rabi dalj časa, jih je težko ločiti od tistih iz starejše železne dobe (npr. G202, G145, G250–255 idr.). Oboje so namreč narejene večinoma iz fine gline in imajo glajeno površino. Po Dizdarjevi klasifikaciji latenske keramike iz naselbin s področja Vinkovcev bi naše skleda (sl. 33: 4b in c, G177, 179–180, G182, G184, G190, G383) sodile v tip A2a, skleda z bolj uvihanim ustjem (sl. 33: 4a, G183, G186, G188, G189, G382) pa v A2c (Dizdar 2001, sl. 12). Primerljive, tudi takšno s preluknjanim ostenjem (naša sl. 33: 4c, G383), najdemo na najdišču Jakopovec – Blizna pri Varaždinu (Bekić 2006, T. 12: 7, 8, 11, 13: 1, 6, 14: 1, 16: 1, 17: 2, 4, 9, 18: 14, 21: 1–3). Nekateri odlomki so se nahajali v jami, ki je bila z radiokarbonsko analizo opredeljena v 1 st. pr. n. št. (75±86cal BC, glej pri Bekić 2006, 113).

Tip 5. V jarku SE 985 sta bili najdeni precej dobro ohranjeni posodici, ki sta bili izdelani iz fine gline na lončarskem vretenu (sl. 33: 5a in b, G384 in G385). Za posodo G384 lahko z gotovostjo trdimo, da je imela dva ročaja, čeprav sta oba odlomljena. Menimo, da obe posodi predstavljata kantharosa s presegajočima ročajema. Podobne, sicer večinoma okrašene, najdemo na naselbinskih najdiščih mlajše železne dobe v Slavoniji (npr. Dizdar 2001, sl. 12: C).

8 Radiokarbonska analiza oglja iz polnila SE 137 jame SE 138 je pokazala starost: 1969±27 BP, cal AD 4–64 (1Σ, 68,3% verjetnost), cal BC 40–cal AD 80 (2Σ, 95,4% verjetnost).

9 Radiokarbonska analiza oglja iz polnila SE 984 jarka SE 985 (G379–389) je pokazala starost: 2110±21 BP, cal BC 175–100 (1Σ, 68,3% verjetnost), cal BC 196–87 (2Σ, 84,9% verjetnost).

33 Tipi latenskih posod.

1

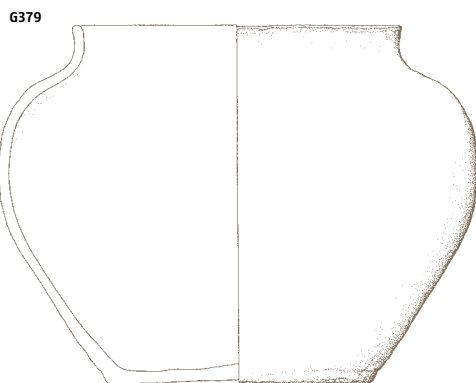

2

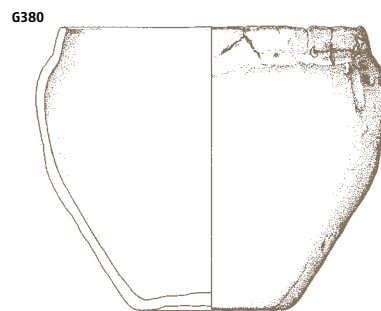

3



4a

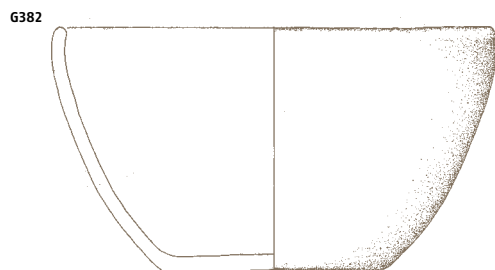

4b



4c



5a

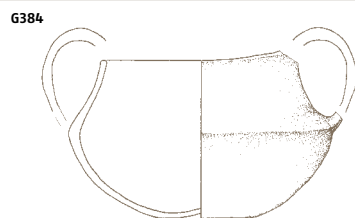

5b

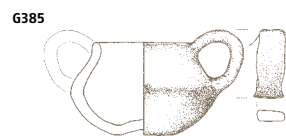

Sklep

Izkopno polje je po našem mnenju le delno razkrilo ostaline naselbine iz mlajše železne dobe. Večina plasti iz tega časa se je namreč nahajala na jugozahodnem delu najdišča blizu zahodnega roba izkopa ali čisto ob njem. Predvidevamo, da je bil osrednji poselitve-

ni prostor v tem obdobju zahodno od raziskanega dela. Na podlagi primerjav keramičnega gradiva in tudi radiokarbonske analize oglja lahko mlajšeželeznodobno poselitev na območju najdišča Pri Muri datiramo na konec 2. in v začetek 1. stoletja pr. n. št.

Raziskave, pogojene predvsem z zaščitnimi izkopavanji na področju tras avtocest, so v zadnjem desetletju na prostoru vzhodne Slovenije prispevale k poznavanju večjega števila novih arheoloških najdišč. Presenečenje je bilo zagotovo veliko število najdišč iz obdobja konca petega in začetka četrtega tisočletja pred našim štetjem – oziroma začetka bakrene dobe v vzhodni Sloveniji.

Na najdiščih je bil odkrit predhodno dokaj neznan oziroma le redko dokumentiran tip poselitve – posamezne izolirane stavbe večjega tlorisa s spremnimi objekti, ki jih kulturno lahko uvrščamo v vse faze lasinjske kulture. Kljub bogatemu keramičnemu inventarju pa je bilo na vseh najdiščih odkritih le malo najdb kamenih orodij oziroma so bili odkriti zelo redki ostanki, ki bi jih lahko povezovali z izdelovanjem orodij na samih najdiščih. Danes se zdi, da količina kamenih orodij, tako glajenih kot odbitih, pada skupaj z oddaljenostjo od reke Drave, pri čemer so kamnita orodja, predvsem na odbitkih v Prekmurju, dokaj redka. Reka Mura nosi zgolj prodnike iz grobozrnatega kremenca, ki niso najbolj uporabni za izdelavo orodij in so omogočali zgolj minimalno in grobo obdelavo ter so se uporabljali za izdelavo orodij za opravljanje težjih opravil, predvsem v mlajših obdobjih v času pozne bakrene ter starejše bronaste dobe (najlepši primerki so znani na najdišču Za Raščico).

Pomanjkanje ustreznih surovin oziroma njihova oddaljenost, pa naj gre za dravske prodnike metamorfni oziroma sedimentnih kamnin (Kavur 2005, 375) ali pa za vire drobozrnatih kamnin, je narekovalo vzorce uporabe, vzdrževanja in obnavljanja orodij. Ob Dravi so se nahajala najdišča, ki jih lahko razlagamo kot centre izdelave kamnitih orodij, na katerih so bili odkriti prineseni prodniki metamorfni kamnin, primarni odbitki, polizdelki ter gotovi oziroma uporabljeni in uničeni izdelki. Med taka lahko kljub manj ustreznim izkopavanjem v preteklosti prištejemo Ptujski grad (Tomanič Jevremov *et al.* 2006b, 184–189), v zadnjih letih pa so bili odkriti ostanki, ki kažejo izdelavo in vzdrževanje orodij na samih najdiščih predvsem v okolici Ormoža – tako v mestu na Škoršičevem vrtu (Tomanič Jevremov *et al.* 2006a, 184–189), kot tudi na Hajndlu (Žižek 2006b, 143–144) ter Hardeku (Žižek 2006a, 131). Na najdiščih, ki pa so od dravskih prodišč oddaljena, je količina kamnitih orodij iz metamorfni kamnin veliko manjša. Slednja kažejo vse pogostejše znake dolgotrajnega vzdrževanja – ploščate sekire so popravljane in skrajšane, rezila so ponovno naostrena, večje prevrtane sekire pa so po prelomih pogosto ponovno prevrtane in predelane v manjše sekire. V končni fazi, ko je rezilo popolnoma potolčeno in nepopravljivo zdrobljeno, ploščate sekire velikokrat končajo kot tolkači. Prav tako kot tolkači čedalje večkrat nastopajo potolčeni in

razbiti prodniki iz grobozrnatih kremenov lokalnega izvora, ki lahko izvirajo tudi iz prodišč Mure oziroma iz pliocenskih in pleistocenskih prodišč (npr. najdišči Ivankovci pri Lendavi; Tušek *et al.* 2006, 115; Tušek/Kavur 2011) oziroma Sodolek v dolini Ščavnice (Kavur *et al.* 2006, 127).

Številčnejše najdbe artefaktov iz drobozrnatih kamnin pa so prisotne zgolj na Hajndlu in Hardeku. Kljub njihovemu večjemu številu ter številnim manjšim odbitkom, ki so nastali kot odpadki v procesu izdelave, pa so tudi na obeh omenjenih najdiščih jedra majhna in intenzivno izrabljena, orodja so izrabljena in vzdrževana ter zaradi dolgotrajne rabe pogosto nosijo sledi uporabe, ki jih lahko makroskopsko prepoznamo kot zagladitve površine v okolici delovnih robov orodij.

Podobno kot tudi na drugih najdiščih v regiji so kamnita orodja le redko zastopana na najdišču Pri Muri. Kljub izjemno bogatim in kulturno ter kronološko izpovednim keramičnim najdbam v jami SE 464–465 (Šavel 2006, 97), je bil v njej odkrit en sam odbitek iz svetlo sivega, rahlo prosojnega roženca (G130). Na celotnem najdišču so bila v bakrenodobnih plasteh odkrita še tri kamnita orodja, pri čemer so kar tri bila z retuširanjem predelana v slabše tipološko določljiva orodja – odbitek z izjedo (G430), odbitek s prečno retušo (G389) in atipično praskalo (G785). Prav tako sta bila odkrita odlomek domnevno ploščate sekire iz zelenkasto sive metamorfne kamnine, najverjetneje serpentinita (G156), in odlomek sprednjega dela močno preperete predrte sekire (G365). Žal na podlagi morfoloških značilnosti ne bi mogli natančneje tipološko opredeliti odlomka sekire iz zelenkasto sive metamorfne kamnine. Glede na kot med obema zbrusenima fasetama ter njuno upognjenost lahko domnevamo, da gre za zadnji del večje ploščate sekire (sl. 34). Gre za orodje, ki se pojavlja v orodnih inventarjih od samega začetka prisotnosti Lengyelske kulture na slovenskem področju ter predstavlja najpogostejši orodni tip vse do konca uporabe glajenih kamnitih orodij. Njeno priljubljenost in vsestransko uporabnost lahko pripišemo predvsem dejstvu, da gre za orodje, ki ga je bilo relativno lahko izdelati iz naravno ploščatih rečnih prodnikov, ki jih je bilo treba z retuširanjem zgolj oblikovati v ustrezno obliko ter obrusiti površine in rezilo. Prav tako pa je bilo sekire tega tipa najlažje popravljati v primeru poškodb rezila, ko se je rezilo zgolj ponovno naostrilo do trenutka, ko je bilo orodje premajhno za vpenjanje v držaj oziroma ko je zaradi majhnosti kot rezila postal preveč top, da bi orodje lahko bilo uporabno. Pogosto so pri takih ostankih potolkli rezilo in jih s tem predelali v tolkače, oziroma so orodju podaljšali uporabnost s tem, da so mu namenili drugo funkcijo, ki jo je njegova morfologija še dovoljevala. Očitno so zelo hitro zavrgli orodja, ki so se zaradi moči udarca pri uporabi razletela, denimo ostanek sekire z najdišča Pri Muri.

Prav tako jasno nakazuje problem pomanjkanja ustreznih surovin za izdelavo orodij odlomek prevrtane sekire, ki je bila izde-

10 Zahvaljujem se Miri Strmčnik in Mariji Lubšina Tušek z Zavoda za varstvo kulturne dediščine Slovenije, Območne enote Maribor ter Ireni Šavel in Branku Keršanu za možnost ogleda še neobjavljenih kamnitih orodij z najdišč v vzhodni Sloveniji.

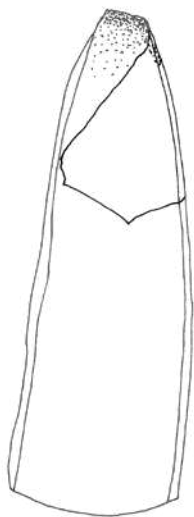

lana iz površinsko močno preperele kamnine. Slednja se je prelomila na najšibkejši točki orodja – na mestu, kjer je bilo orodje prevrtano za nasaditev toporišča (sl. 35). Njena velikost oziroma dolžina in debelina ohranjenega sprednjega dela, ki se zaključuje z rezilom, ni omogočala, da bi orodje popravili oziroma ga pozneje ponovno prevrtali za ponovno uporabo.

Na podlagi surovinskih značilnosti lahko kar dva odbitka, odlomek odbitka s prečno retušo in atipično praskalo na odbitku surovinsko opredelimo kot radiolarit tipa »Szentgál«, ki izvira iz jugozahodne Transdanubije (Biró 2006, 77) oziroma natančneje iz hribovja na severozahodnem delu Blatnega jezera. Pojavljanje tega tipa surovine na najdiščih v Prekmurju (Pod Kotom – Sever, Popava, Pince, Za Raščico...) ter na Štajerskem (Ptuj–Srednješolski center, Radvanje...) jasno prikazuje omrežje stikov, preko katerih je potekala distribucija surovin. Žal so bila večja jedra do sedaj odkrita le na najdiščih Pod Kotom – sever ter Pince in še to v obeh primerih izolirano na obrobju pozno srednjebronasto-

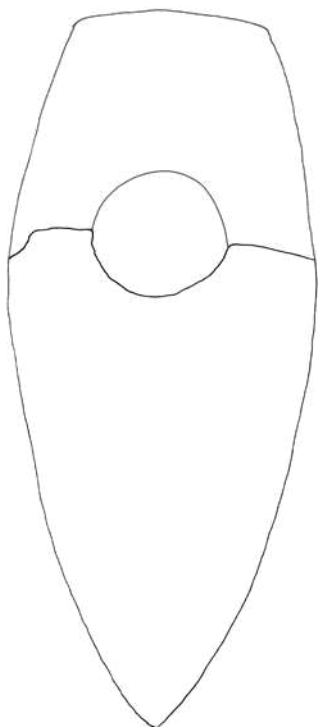

dobnih naselij. Na starejšebakrenodobnih najdiščih se zdi, da so bila odkrita orodja prinesena v obliki polizdelkov oziroma gotovih orodij ter so jih dolgo uporabljali in intenzivno vzdrževali. Tudi slabša oziroma nepravilna obdelava odkritih orodij je prej posledica skrbnega ravnanja oziroma izkoriščanja še najmanjših in najmanj uporabnih odbitkov, kot pa posledice malomarne obdelave. Tako atipično praskalo ter odbitek s prečno retušo ne kaže najljepših morfoloških značilnosti svojih tipov predvsem zaradi majhnosti polizdelkov, na katerih sta bila izdelana, oziroma polizdelkov, ki zaradi svoje morfologije niso omogočali kvalitetne obdelave. Odbitek z zdrobljenim talonom pa nakazuje končno izkoriščanje majhnega jedra, ki je bilo zaradi dolgotrajnega odbijanja že tako močno reducirano, da se je rob udarne površine, ki ni več omogočal kvalitetnega odbijanja, začel zaradi obupanih poskusov izdelave še enega zadnjega odbitka drobiti.

Odkrite kamnite najdbe na najdišču kažejo podoben vzorec kot tudi večina drugih sočasnih najdišč v regiji (Kavur 2005, 375). Zaradi redkosti uporabnih surovin je količina odkritih odbitkov na najdiščih majhna, odkrita orodja pa so intenzivno vzdrževana in do konca izkoriščena. Kot tudi na večini drugih najdišč Pri Muri nismo odkrili odbitkov iz začetne faze priprave in redukcije jedra. Zaradi pomanjkanja surovin in intenzivnega vzdrževanja orodij je delež, v kolikor pri tako majhnem številu najdb sploh lahko uporabimo to frazo, retuširanih orodij velik tudi na majhnih odbitkih. Prav tako pa zaradi neustreznih polizdelkov ne gre za lepa, tipološko določljiva kamnita orodja, ampak za intenzivno vzdrževana, velikokrat ponovno retuširana večnamenska orodja, ki s svojim videzom ter obdelavo kažejo na upad trgovskih stikov in manjši pretok surovin med področjem okolice Blatnega jezera in prostorom vzhodne Slovenije. Pri pregledih surovin na najdiščih je opazna normalna distribucija, ki jo narekuje oddaljenost od virov – količina radiolarita tipa »Szentgál«, upada na bakrenodobnih najdiščih iz smeri vzhoda proti zahodu in se ponovno vzpostavi oziroma intenzivira v času konca srednje bronzaste dobe. Podobno situacijo ilustrira tudi količina najdb glajenih orodij iz metamorfni kamnin, ki so na najdiščih ob Dravi številčnejša, proti vzhodu pa njihovo število upada oziroma se skladno z oddaljenostjo od prodišč intenzivirata vzdrževanje in popraviljanje orodij.

Tako je skromen inventar kamnitih orodij, odkritih na najdišču Pri Muri, posledica številnih dejavnikov, ki so oblikovali danes znani bakrenodobni arheološki zapis v Prekmurju. Kljub obsežnim izkopavanjem na specifičnih geografskih področjih so bili odkriti predvsem ostanki raztresene poselitve, pri čemer so osnovno obliko arheoloških struktur predstavljale večje, kot bivalni objekti interpretirane jame, obdane z manjšimi, kot prostori dejavnosti interpretiranimi objekti. Številne keramične najdbe, ki pričajo o stilskih hotenjih okraševanja posod in posredno tudi o kulturni pripadnosti njihovih izdelovalcev, so v ostrem nasprotju s skromnimi ostanki kamnitih orodij, ki pričajo predvsem o stiskah in težavah oskrbe s surovinami oziroma orodji. Pomanjkanje surovin v regiji in upad trgovskih stikov s centri produkcije so izoblikovali specifične strategije uporabe kamnitih orodij, ki so kolebale med minimalno obdelavo neustreznih surovin in maksimalnim vzdrževanjem uporabnih predmetov.

Rimska doba

V manjši meri smo na najdišču zasledili ostaline poselitve iz časa rimskega obdobja (sl. 36). Nekaj rimskodobnih najdb je bilo odkritih v plasteh. V plasti SE 2 so bila 3 ostenja glinastih posod. V paleostrugi SE 3 pa so bili majhni odlomki ustja, 3 dna, 1 odlomek pokrova (G390), 3 okrašena ostenja in 7 ostenj posod. Na najdišču sta bili odkriti dve manjši rimskodobni jami, precej oddaljeni ena od druge.

Jama SE 604 je ležala v kv. 99. Bila je okrogle oblike, velikosti 1,76 × 1,63 m. Vkopana je bila 0,26 m globoko. Polnilo je bilo iz temno rjave rahlo sprijete peščene gline z drobcji oglja, 18 kosov ožgane gline in 1 odlomka okrašenega ustja lonca (G391).

Analiza oglja iz jame (sl. 67) je pokazala starost: BP 1096±23, 1Σ cal AD 898–919 (26,0% verjetnost), 947–985 (42,3% verjetnost), 2Σ cal AD 891–994 (95,4% verjetnost). Jama bi po radiokarbonski

dataciji sodila v srednji vek, ker pa je najdba iz jame rimskodobna, smo jama uvrstili v čas rimske dobe.

Jama SE 237 je ležala v kv. 77–78. Bila je nepravilne oblike, velikosti 1,30 × 1,26 m. Vkopana je bila 0,29 m globoko. Polnilo je bilo iz temno sive sprijete peščene gline z drobcji oglja in ožgane gline ter 3 odlomki ostenj keramičnih posod.

Nekaj rimskodobnih najdb je bilo odkritih tudi v srednjeveški strukturah. Tako je bilo v stojki SE 185 (del srednjeveške hiše št. 4) odkrito ustje sklede (G529), v jami SE 938 je bil odlomek pokrova (G648).

36 Jame iz rimske dobe; M 1:600.

raziskano območje

antika

790 stratigrafska enota

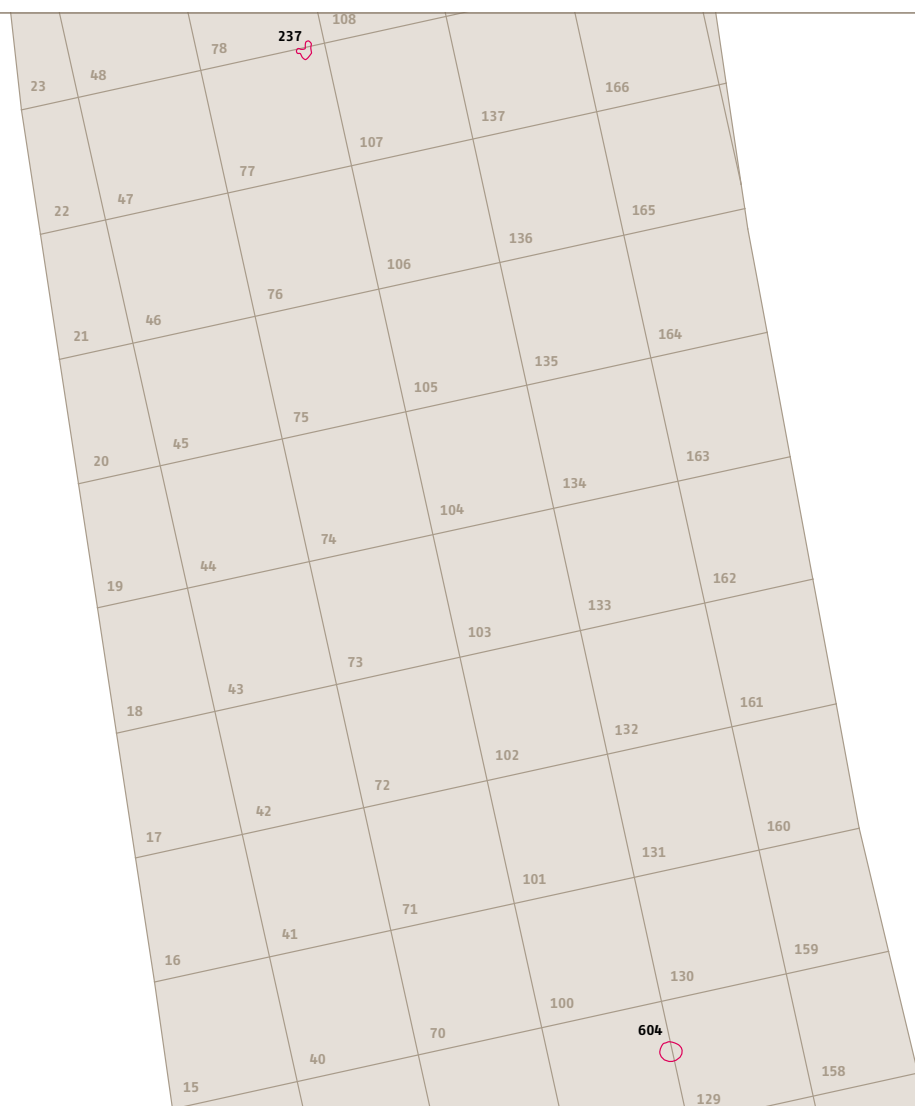
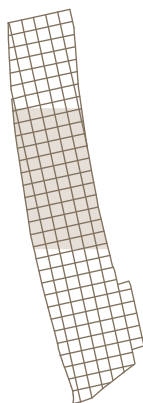

10m

Najdbe

Lonec

Odlomek zgornjega dela lonca (G391) jajčasto trebušaste oblike s kratkim vratom, z izvihanim robom ustja, ki je oblo zaključen in pod katerim je okras kratkih vrezanih poševnih zarez, na ostenju pa je viden glavničast okras, sodi po izdelavi in obliki med uporabno kuhinjsko lončenino, saj je izdelan ročno, nato pa dodelan na lončarskem vretenu. Prav v loncih iz provincialnih rimskodobnih naselij opazimo nadaljevanje staroselske lončarske tradicije, ki je razpoznavna med drugim tudi po okraševanju. Lonec ima najbližjo primerjavo v podobno izdelanih in oblikovanih loncih iz naselbine Gornje njive pri Dolgi vasi opredeljenih v varianto B, za katero je značilen pravokotno odrezan zvihan rob ustja (Šavel/Kerman 2008, 29, G163, G255–257, G462, G685, G802, G814), ki so opredeljeni v čas med 1. st. in prvo tretjino 3. st. Pri sondiranju rimskodobne naselbine v Dolgi vasi je bil najden tudi lonec podoben našemu, ki je opredeljen v čas konca 1. in na začetek 2. stoletja (Mikl Curk 1958/59, 176, t. 1: 1). Iz gomile 4 (skupina A) v Dobrovniku sta bila v žganem grobu odlomka loncev, ki ju lahko primerjamo z našim loncem. S. Pahič je lonca opredelil v čas 1. in deloma 2. stoletje (Pahič 1960–61, 98, 110, t. 3: 6, 7). Podobni lonci iz ptujskega zahodnega grobišča jajčasto trebušaste oblike, s kratkim vratom in izvihanim ustjem ter površino obdelano z glavničastim predmetom sodijo po J. Istenič v skupino loncev LG 1 in so opredeljeni v čas 1. in 2. st. (Istenič 1999, 137, sl. 30, t. 18: 11). Podobni lonci iz Hajdine so umeščeni v čas na prehod iz 1. v 2. st. in v 2. st. (Tušek 1996, 211, t. 2: 1–7). Med odkritim keramičnim gradivom iz Vranskega so bili tudi odlomki različnih loncev. Po ohranjenosti ustij bi lahko naš lonec primerjali z lonci z navzven izvihanim ustjem s posnetim robom, ki so opredeljeni v čas 2. in 3. st. (Lazar 2006, 94, K19, K23, K37, K41, K72).

Skleda

Odlomek zgornjega dela sklede (G529) polkroglaste oblike z zadebljenim robom so pogoste v času konca 1. do sredine 2. st. (Brukner 1981, 92, t. 79: 29–31). Najbližje primerjave podobno oblikovanih skled (varianta A) imamo z najdišča Gornje njive pri Dolgi vasi (Šavel/Kerman 2008, 29, G130, G730, G766, G1108, G1229). Iz časa konca 1. in začetka 2. st. je bila podobna odkrita tudi pri sondiranju rimskodobnega naselja v Dolgi vasi, za katero Curkova meni, da je lahko imitacija sigillate (Curk 1958–59, 175, t. 1: 7). Podobne so iz zahodnih ptujskih grobišč, ki jih J. Istenič pripisuje flavijskemu obdobju do prve polovice 2. st. (Istenič 1999, 97, sl. 85, t. 66: 3, t. 147: 3, 4). Iz sondiranj pri Slovenski Bistrici so znane podobne in zanje Pahič meni, da posnemajo sigillatne vzore Drag. 37 (Pahič 1978, 198. T. 2: 10, T. 20: 2). V. Vidrih Perko pa sodi, da so tako oblikovane sklede ena najpogostejših oblik namiznega posodja domačih delavnic v rimskem lončarstvu in da domala vsi primerki oblikovno izhajajo oziroma se navezujejo na oblike sigillatne produkcije (Lazar 2006, 90). Iz gomile 17 pri Račji vasi (Ratschendorf, avstrijska Štajerska) je bila odkrita podobna skleda, ki jo Bauer postavlja v čas trajanja konec 1. do druge polovice 2. st. (Bauer 1995, 39, t. 4: 3).

Pokrovi

Na najdišču Pri Muri sta bila odkrita dva odlomka pokrovov. Odlomek zgornjega dela pokrova z ohranjenim držajem G390 ima primerjavo s podobnimi pokrovi z najdišča Gornje njive pri Dolgi vasi, ki sodijo v varianto C (s čepastim ročajem in enostavnim robom) in so opredeljeni v čas od 1. st. do prve tretjine 2. st. (Šavel/Kerman 2008, 29, G141, G547, G853). Podobne poznamo iz rimskodobne naselbine v Ivancih, s konca 1. st. in 2. st. (Horvat Šavel 1978, 297, t. 12: 1) in iz gomile 4 v Dobrovniku, ki je kot domači izdelek opredeljen v sredino 2. st. (Pahič 1960–61, 111, t. 5: 8). Dobre primerjave podobnih pokrovov so iz ptujskega zahodnega grobišča, kjer so datirani od 1. st. do prve tretjine 2. st. (Istenič 1999, 145, t. 34: 1, t. 143: 3).

Odlomek spodnjega dela pokrova G648 ima sledove metliččenja. Tudi z najdišča Gornje njive pri Dolgi vasi imamo ohranjene pokrove s sledovi metliččastega okrasa (Šavel/Kerman 2008, 29, G170, G672) in sodijo v varianto B. Podobno so okrašeni pokrovi iz Hajdine, katerih uporabnost ima dolg časovni razpon in so izdelki domačih lončarskih mojstrov (Tušek 1996, 211, t. 10: 15, 17). V. Vidrih Perko podobne uvršča v skupino, ki sodi h kuhinjskemu posodju in kaže po načinu izdelave in obliki povezavo s staroselskimi oblikami (Lazar 2006, 95, K301, K302).

Ročaj

Odlomek ročaja G714 verjetno pripada vrču, za katerega lahko samo ugibamo, kakšne oblike je bil.

Okrašeno ostenje

Ostenje posode G704 okrašeno z glavničastim okrasom po vsej verjetnosti pripada loncu; izdelki domačih delavnic so bili namreč pogosto okrašeni z metliččenjem ali glavniččenjem.

Sklep

Le nekaj slabo ohranjenih rimskodobnih najdb iz plasti in iz številčno malo ohranjenih struktur (sl. 36) nam nakazuje, da je bil predel najdišča Pri Muri v neposredni bližini nekega poselitvenega areala iz rimskega obdobja. Primerjava rimskodobnih najdb z najdišča Pri Muri z drugimi z bližnjih najdišč je pokazala, da gre za najdbe iz rimskega obdobja med 1. in 2. stoletjem. Odlomek lonca z okrasom vreza in glavniččenja (G391) je izdelek staroselske lončarske tradicije in je opredeljen v čas med 1. in 2. stoletjem. Odlomek zgornjega dela sklede (G529), ki se navezuje na oblike sigillatne produkcije, prav tako sodi v čas konca 1. in v začetek 2. stoletja. Odlomka pokrova (G390, G648) tudi kažeta na povezavo s staroselskimi oblikami in sodita prav tako v čas 1. in 2. stoletja.

Srednjeveška vas Ivankovci

Samo Sankovič

Na multiperiodnem najdišču Pri Muri so bili poleg bakreno-, bronasto- in železnodobnih odkriti ostanki visokosrednjeveškega naselja. Iz zgodovinskih virov, pa tudi s pomočjo ledinskega imena na lokaciji smo ugotovili njegovo ime – *Ivankovci* (glej spodaj). V nadaljevanju teksta bomo poskusili opisati ostaline tega naselja in predstavili najdbe iz kulturnih plasti, ki so se ohranile po njegovi opustitvi vse do danes.

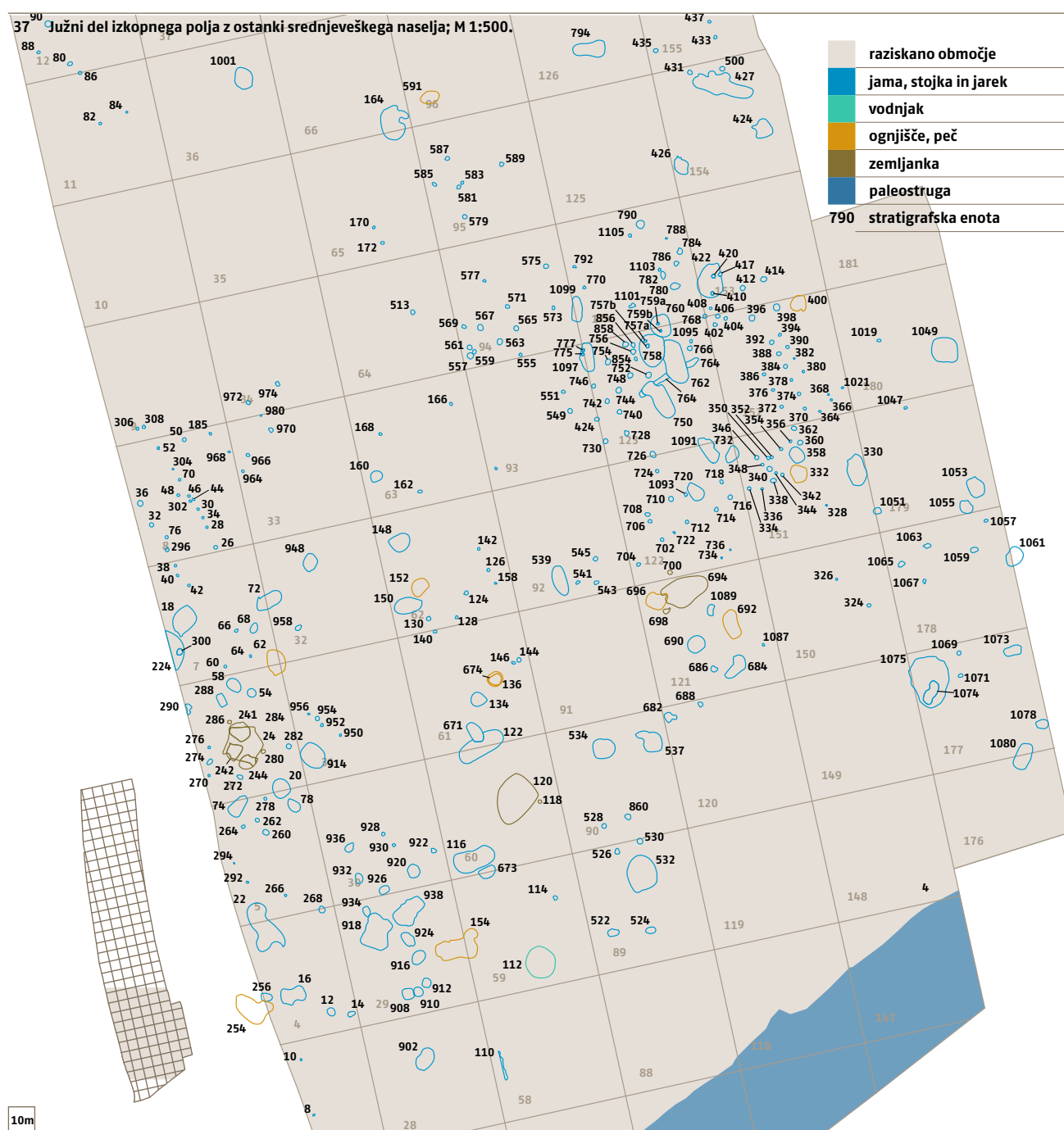

Ostaline naselja

Največ arheoloških plasti na najdišču Pri Muri je pripadalo srednjeveškemu obdobju. Odkrili smo 100 stratigrafskih enot, večinoma zapolnjenih jam, nekaj pa tudi jam za navpične stebre, ki jih lahko na podlagi najdb opredelimo v srednji vek (85 jam, 11 jam za kole, jarek, peč, vodnjak in 1 plast). Po našem mnenju jih

je še veliko več. Mnogo jam, predvsem manjših, ki smo jih opredelili kot jame za stebre, ki so bile sicer brez značilnih najdb, je namreč vsebovalo veliko oglja in ožgano glino, s temno sivo, temno rjavo in celo črno barvo prsti, njihovo konsistenco, jasnimi robovi, ki so se ločili od kulturno sterilnih naplavinških plasti, v katere so bile vkopane, ter lego (v neposredni bližini srednjeveških jam) nam kažejo, da so nedvomno nastale v istem obdobju. Kot srednjeveške smo na koncu označili skupaj 427 stratigrafskih enot. Največ ostankov srednjeveške poselitve je bilo na južnem delu najdišča v strnjenem pasu, ki je bil od severa proti jugu širok 50

38 Severni del izkopnega polja z ostanki srednjeveškega naselja; M 1:500,7

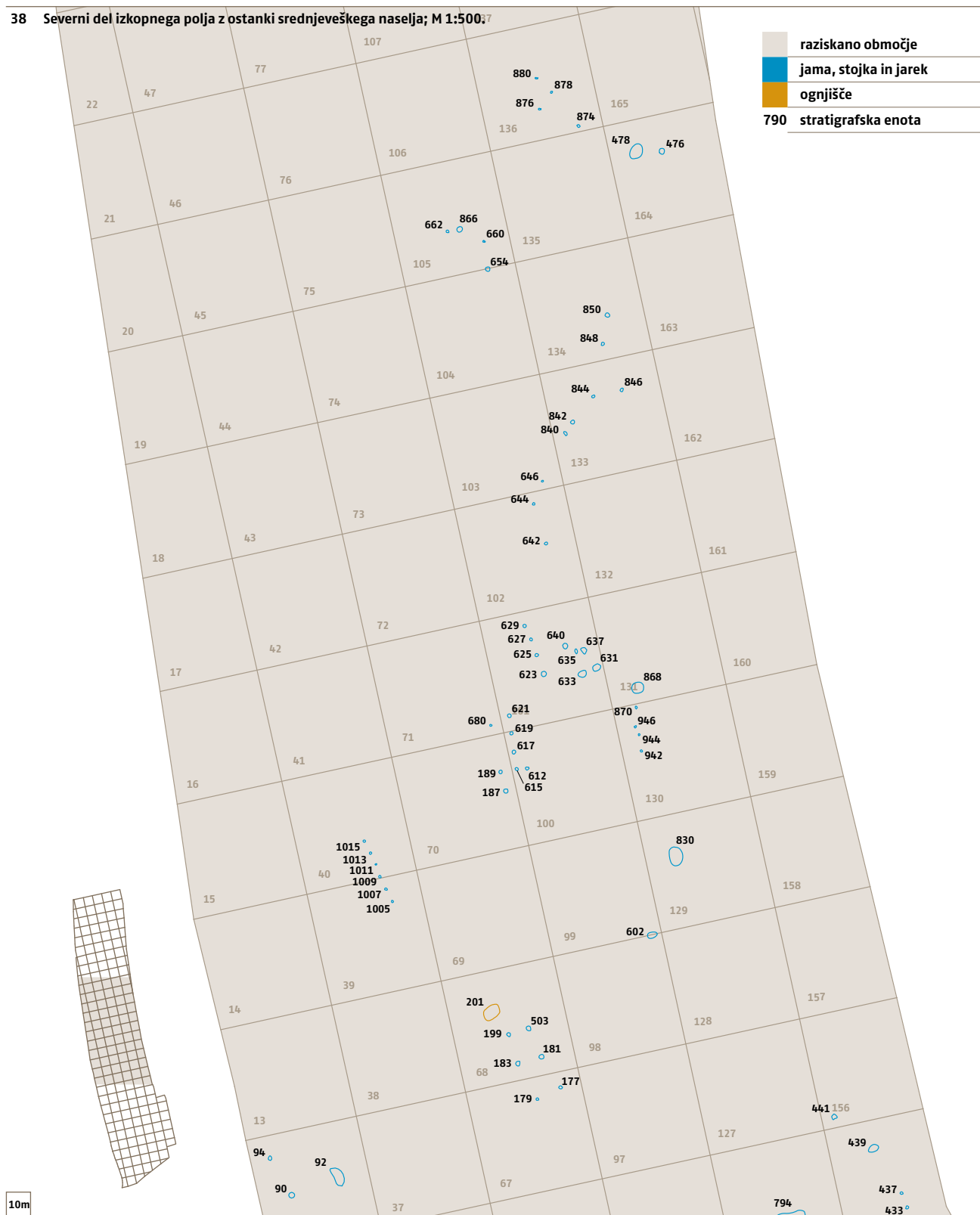

do 60 m (sl. 37). Ta pas poselitve sledi nekdanji širši neregulirani strugi potoka Kopica v smeri jugozahod-severovzhod in se ji na posameznih delih najdišča približa na manj kot 10 m. Srednjeveške arheološke plasti se tako na zahodnem kot vzhodnem delu dotikajo roba izkopnega polja, torej se širijo še naprej na obe strani izven z zaščitnimi izkopavanji raziskanega področja. Severno od te strnjene poselitve so srednjeveški ostanki redkejši (sl. 38).

Na najdišču gre večinoma za vkope jam in jam za stebre v naplavinke plasti, zato si z njihovo stratigrafsko lego pri kronološki opredelitvi ne moremo pomagati. Negativi so bili namreč prepoznani šele po odstranitvi orne površine. Nekdanja hodna površina je bila višje in je bila zaradi kasnejše kmetijske izrabe uničena. Kronološko lahko razločimo kvečjemu nekatere jame, ki so presecale druge, videti pa je, da so bile vkopane v zelo kratkem časovnem intervalu, zaradi tega razlik v artefaktih praktično ni. Časovno lahko z radiokarbonskimi datumi točneje datiramo 5 jam (SE 20, SE 120, SE 671, SE 749 in SE 924), analiza je bila v vseh primerih narejena na vzorcih oglja. Najdbe lahko primerjamo s podobnimi z drugih srednjeveških najdišč.

Stavbe

Izkopali smo 327 jam za stebre, ki smo jih opredelili za srednjeveške. Večinoma je mogoče iz njihove razporeditve razbrati tlorise stavb, katerih del so bile. Srednjeveška hodna površina na najdišču ni bila ohranjena nikjer, saj je oranje višje ležeče dele najdišča močno poškodovalo. Zaradi tega so bile nekatere plitveje jame za stebre, ki so bile v tlorisu jasno vidne, globoke le nekaj centimetrov (npr. SE 260, 264 idr.), več pa jih zato verjetno tudi ni ohranjenih. Večina stavb je bila nadzemna s stenami zgrajenimi iz navpičnih stebrov. Med njimi je bil najverjetneje preplet

vej ali pa so bile obite z deskami. Take stene so bile potem ometane z glino, kar nam dokazujejo najdbe drobcov ožgane glin v jamah za stebre in tudi večjih kosov tovrstnega ometa v nekaterih drugih jamah (sl. 39 in sl. 40). Le tri, mogoče štiri večje jame oz. sklope jam, ki jih bomo opisali spodaj, bi morebiti lahko opredelili kot ostaline vkopanih bivalnih objektov (glej poglavje *Zemljanke*).

Namembnost posameznih objektov ni jasna. Ker hodne površine niso ohranjene, tudi znotraj posameznih stavb ni najdb, ki bi govorile o namembnosti prostorov. Večina srednjeveških hiš iz tega obdobja ima namreč v bivalnih objektih ohranjene peči oz. ognjišča (glej npr. Takács 2003, Taf. 6 in 7). Kot bomo videli, lahko samo znotraj treh naših objektov prepoznamo ostanke ognjišča, pa še ti so vprašljivi (glej spodaj).

Domačija

Osrednji del srednjeveške poselitve predstavlja večja domačija (sl. 41). V tlorisu so vidni ostanki stavb, postavljenih okoli osrednjega dvorišča, velikega približno 9 × 10 m. Najdb, ki bi govorile

39 Ožgan glinen omet iz peči SE 254 z vidnimi odtisi lesa.



40 Ožgan glinen omet iz jame SE 330 z vidnimi odtisi lesa.



41 Domačija s stavbami postavljenimi okoli osrednjega dvorišča; M 1:300.

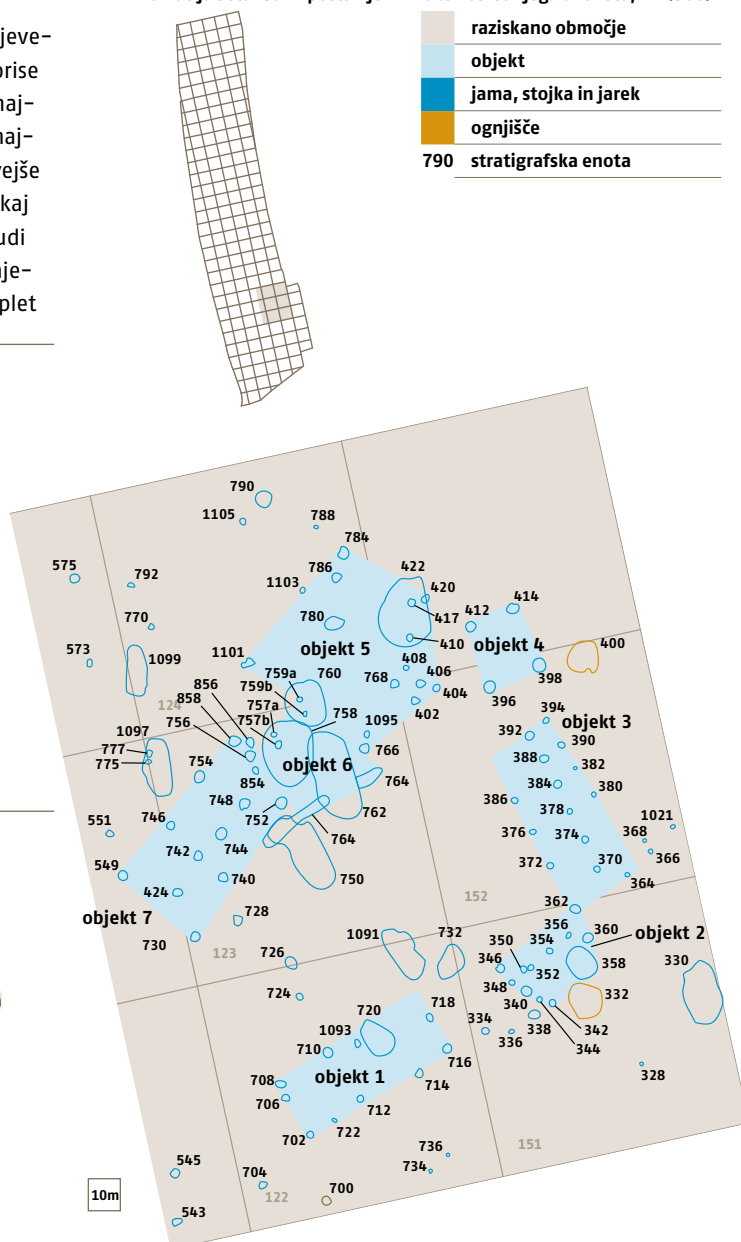

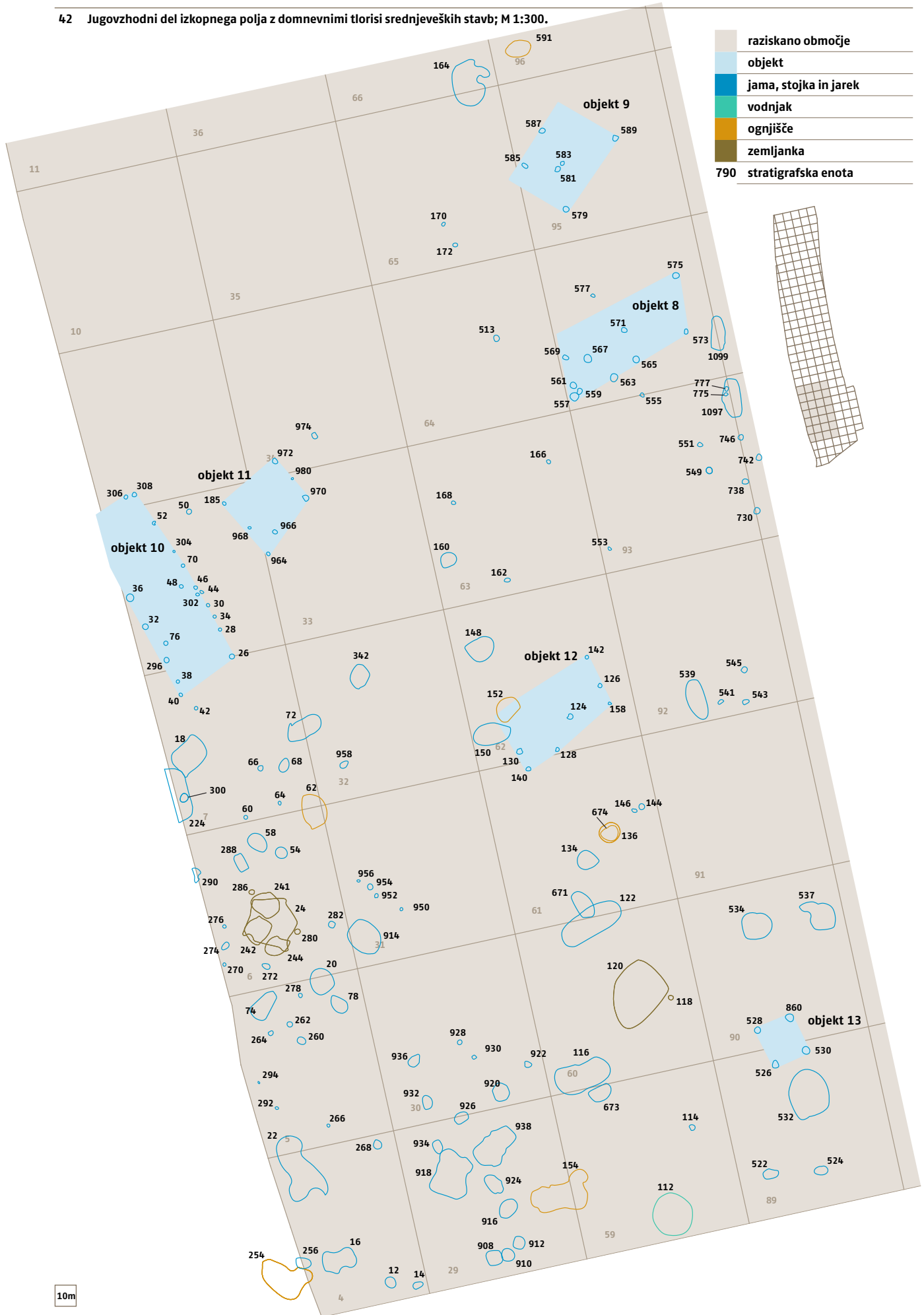

o namembnosti posameznih stavb, nismo našli. Najverjetneje pa gre za bivalno–gospodarske objekte z zaprtim dvoriščem.

Južni del domačije predstavljata dve stavbi (sl. 41, objekta 1 in 2).

Prva je pravokotne oblike, dolga 6,8 in široka 2,7 m. Druga je nepravilne oblike, po sredini pa ima vrsto jam za stebre, ki so nosili streho (dolžina 4 m). Stavba je verjetno imela na južnem delu tudi ognjišče, v jami SE 332 je bilo nekaj večjih kosov ožgane gline, morebiti ostankov peči. Opisani stavbi sta med seboj povezani z neravno vrsto jam za stebre, morebiti ograjo (SE 334, 336 in 338).

Na vzhodni strani kompleksa sta jasno razpoznavni dve stavbi (sl. 41, objekta 3 in 4). Dominira daljša stavba s tremi vrstami jam za stebre (sl. 41, objekt 3) (velikost 7,2 × 3 m), katere osrednja os je verjetno nosila vrh dvokapne strehe.

Severozahodno od te je kvadratna stavba s štirimi vogalnimi stebri (3 × 2,6 m), ki so bili, na kar lahko sklepamo na podlagi premera jam za stebre, verjetno precej močni. Morda je tukaj stala nekoliko višja stavba ali celo stolp. Podobna je bila najdena na južnem delu najdišča v bližini vodnjaka (sl. 42: objekt 13, velikost

2,7 × 2,5 m). Poleg je bila najdena jama z močno žganinsko plastjo (večja količina oglja in kosi ožgane gline), najverjetneje ognjišče (SE 400). Zdi se, da so nekatere stavbe med seboj povezane. Dvoriščna vrsta jam za stebre daljše stavbe namreč prehaja v zgoraj opisano stavbo (sl. 41, objekt 2) na južni strani dvorišča.

Na severnem delu domačije situacija ni tako jasna. Na levi strani lahko prepoznamo večjo stavbo štirikotne oblike (7,3 × 4 m) (sl. 41, objekt 7), ki ima po sredini vrsto jam ter še dve jami za stebre simetrično na obeh straneh stavbe (SE 551 in 728). Severovzhodno od nje lahko jame za stebre povežemo v stavbo velikosti 6,7 × 6,5 m (sl. 41, objekt 5). Nekaj jam za stebre (SE 410, SE 418 in SE 420) te hiše je bilo vidnih že na površini jame SE 422, torej so bile vkopane vanjo in so od nje torej mlajše. Med obema hišama so bile najdene 4 jame, ki so mlajše od jam za kole oz. kompleksa stavb. Na dnu dveh jam (SE 758 in SE 760) v vmesnem prostoru med zgoraj opisanimi stavbama smo naleteli na manjše poglobitve, najverjetneje dna nekdanjih vkopov za stebre, ki jih na površini jam nismo zaznali. Vkopa, ki sta mlajša, sta te vkope delno uničila. Prav tako

43 Osrednji del izkopnega polja z domnevnimi tlorisi srednjeveških stavb; M 1:300.

- raziskano območje
- objekt
- jama, stojka in jarek
- ognjišče
- 790 stratigrafska enota

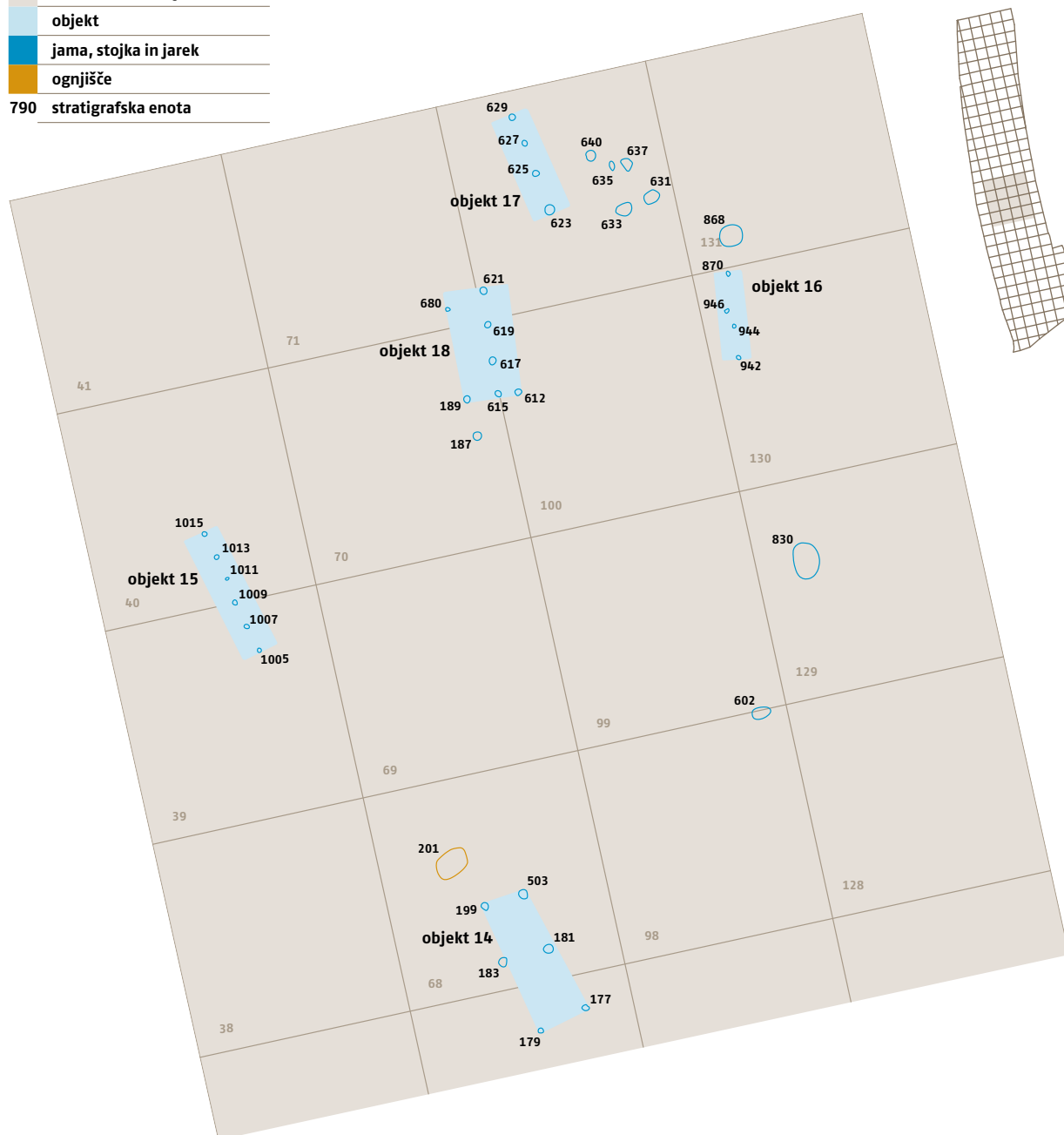

sta mlajši tudi jami SE 750 (radiokarbonski datum oglja iz polnila SE 749 jo datira med leti 1229 in 1288¹¹) in SE 762, ki sta presekali jarek SE 764. Možno je, da sta bili zgoraj opisani stavbi povezani še z enim vmesnim prostorom, ki je konstrukcijsko nekoliko drugačen (sl. 41, objekt 6). Jarek bi lahko predstavljal vkop za horizontalno bruno, iz katerega se je dvigala stena.

Na dvoriščni strani kompleksa sta bili najdeni dve jami (SE 732 in SE 1091), ki pa nista vsebovali najdb.

Stavbi 1 in 7 (sl. 41) povezujeta dve ali tri jame za stebre (SE 724, SE 726 in SE 728). Možno, da je bilo dvorišče s te strani zaprto z ograjo, podobno vrsto jam za stebre med stavbama 1 in 2 smo opisali že prej (sl. 41, objekta 1 in 2).

Ostale stavbe

Na najdišču je bilo še veliko drugih jam za stebre, katerih tlorisna povezava kaže na stavbe. Severozahodno, 6 m stran od domačije nam zgostitev jam za stebre govori, da je tam stala stavba, vendar njenega tlorisa ne moremo jasno določiti (sl. 42, objekt 8). Severno od nje prav tako (sl. 42, objekt 9).

Na zahodnem robu izkopnega polja sta stali dve poslopji. Eno predstavlja dolga pravokotna stavba dolžine 11,7 m in širine 4 m (sl. 42, objekt 10), druga je manjša stavba štirikotne oblike (4 × 4,2 m) (sl. 42, objekt 11).

Sredi izkopnega polja stoji sicer slabše ohranjena stavba, ki je bila velika približno 6,5 × 4,3 m (sl. 42, objekt 12). V njenem severozahodnem vogalu je bila najdena jama SE 152 z močno zgostitvijo žganine in večjimi oblicami, ki so najbrž predstavljale podlago za ognjišče. Podobna ognjišča brez kakršnekoli konstrukcije se pojavljajo v vogalih sicer delno vkopanih hiš na Madžarskem (glej npr. Takács 1993, 24–26, sl. 5–7, 13). Takács opisuje dve varianti ogrevanja hiše, plamen je lahko prosto gorel znotraj hiše ali pa so prinašali vroče kamne od zunaj v hišo in tako na neki način segrevali hišo ter jih mogoče tudi zalivali z vodo (Takács 1993, 25). Na južnem delu najdišča v bližini vodnjaka je bila najdena že prej omenjena kvadratna stavba (2,7 × 2,5 m), ki ima, prav tako kakor stavba v sklopu domačije, jame za stebre z večjim premerom (sl. 42, objekt 13).

Severno od zgoščene poselitve je srednjeveških ostankov malo, le posamezne jame, nekaj več pa je jam za stebre.

Pravokotna stavba (sl. 43, objekt 14) leži približno 22 m od najsevernejšega, zgoraj opisanega objekta (sl. 42, objekt 9). Zgrajena je bila s šestimi stebri, tremi v vrsti na vsaki strani. Zunaj nje je na severozahodni strani ognjišče (SE 201).

Še severneje od te stavbe smo naleteli na več vrst jam za stebre (sl. 43, objekti 15, 16 in 17). Eno predstavlja 6 stojk v vrsti (sl. 43, objekt 15) dolžine 6 m, dve pa zaporedje štirih z dolžinama 4,8 m (sl. 43, objekt 17) in 4 m (sl. 43, objekt 16). Kakšne vrste objektov te jame za stebre predstavljajo, ne vemo, se pa podobne vrste pojavljajo tudi v bližnjih Dolgi vasi in na Zataku (Dolge njive II pri Dolgi vasi: Kerman 2008b, slika 1; Zatak: Guštin 2006, sl. 3). Možno je, da so jame za stebre, ki so podpirali sleme stavbne strehe, ta pa je potekala do tal. Zaradi tega tudi ni jam za stebre, ki bi kazale na konstrukcijo sten. Dopuščamo tudi možnost slabše ohranjenosti zaradi z oranjem poškodovanih arheoloških kulturnih plasti. V bližini teh vrst jam za stebre je bila namreč ohranjena manjša

stavba dimenzij 5 × 2,7 m, ki je imela poleg sredinske linije štirih ohranjenih še tri vogalne jame za stebre (sl. 43, objekt 18).

Zemljanke

Med srednjeveškimi vkopi je bilo tudi precej večjih jam, dolgih do 4 m. Že v začetku je treba poudariti, da namembnosti teh jam ne moremo z gotovostjo ugotoviti, večinoma vsebujejo precej odlomkov keramike in drobce oglja ter ožgane gline. Podobne večje jame nekateri opredeljujejo kot zemljanke, skoraj vse pa imajo zraven še jame za nosilne stebre strehe in ognjišče (glej npr. Takács 2003, Taf. 5 in 6). Tako na primer avtorji večje jame ali več jam skupaj na Gornjih njivah in Zataku opredeljujejo kot bivalne objekte (Guštin 2006, Fig. 2; 2009, sl. 3; Kerman 2008b, sl. 2). Predstavili bomo nekaj objektov, ki bi morebiti lahko predstavljali delno vkopane bivalne stavbe.

44 Trije tipi zemljank.

	zemljanka
	ognjišče

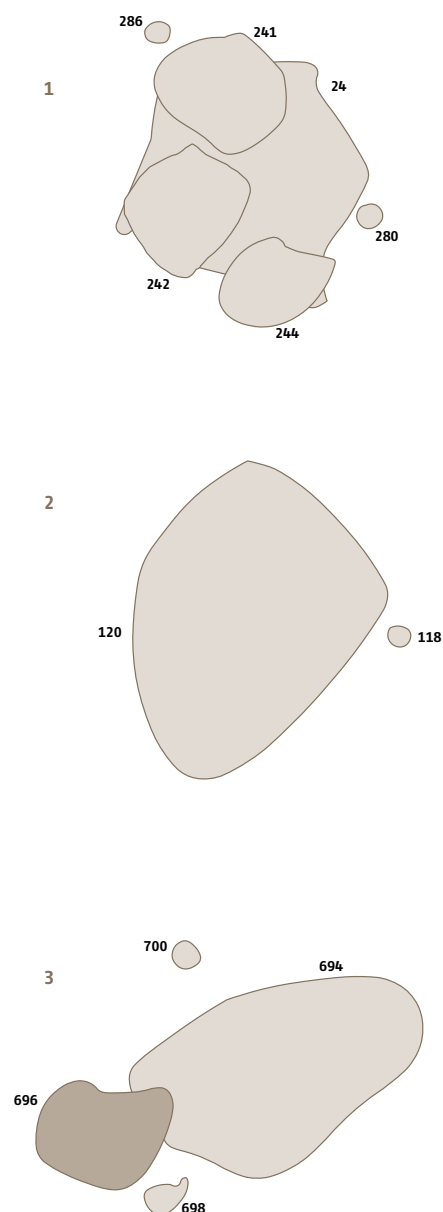

11 Polnilo SE 749 jame SE 750: 741 ± 21 BP, cal AD 1265–1280 (1Σ, 68,3% verjetnost), cal AD 1229–1288 (2Σ, 95,4% verjetnost);

Jami SE 694 in 696 bi z dvema jamama za stebre (SE 698 in SE 700) lahko tvorili delno vkopan objekt (5,2 × 2,3 m, kv. 121–122) (sl. 44, objekt 3). Dno jame SE 696 prekriva plast žganine (SE 773), ki bi lahko kazala na to, da je tukaj bilo kurišče. Stojki bi predstavljali nosilna stebra strehe.

Kot zemljanko bi lahko opredelili tudi kompleks štirih jam (SE 25, SE 241, SE 243 in SE 245), ki so se med seboj sekale, vendar stratigrafskega sosledja zaradi podobnih polnil nismo mogli ugotoviti. Jame so tvorile objekt nepravilnega tlorisa (3,8 × 3,3 m) (kv. 6). Vsebovale so veliko kosov ožgane gline, na obeh straneh pa sta tudi dve jami za stebra (SE 280 in SE 286, sl. 44, objekt 1).

Kot ostanek delno vkopanega objekta lahko razumemo tudi jamo SE 120 s pripadajočo jamo za steber SE 118 (3,7 × 2,9 m, kv. 60) (sl. 44, objekt 2), najbrž pa tudi objekt, ki ga sestavljata dve sekajoči se jami (SE 122 je presekala SE 671) (sl. 42). Večja jama (SE 671) je imela na vzhodnem delu več kamenja, ki je verjetno rabilo za podlago za ognjišče. Oglje iz jame SE 671 je bilo z radiokarbonsko analizo datirano med letoma 1026 in 1157²² (SE 671), kar je v primerjavi z ostalimi štirimi nekoliko starejša datacija. Možno je, da gre v primeru te zemljanke (mogoče tudi ostalih) za starejšo fazo poselitve, ki pa je z analizo najdb, predvsem lončenine, ne moremo potrditi, lahko pa njen obstoj domnevamo.

V raziskanem delu je bilo izkopanih še veliko jam za stebre, ki jih sicer ne moremo povezovati v tlorise stavb, vendar pa kažejo, da jih je na območju najdišča nekoč stalo še več.

Peči in ognjišča

Več struktur smo lahko na podlagi konstrukcije, večje količine ožgane gline ali oglja opredelili kot peči ali ognjišča.

Edina peč z delno ohranjeno kupolo iz ožgane gline je v tlorisu ovalne oblike (SE 590, 591/592). V njej in jami v njeni neposredni bližini (SE 164) so bile najdene glinene kocke (G869 in G887–889), ki naj bi bile povezane z dejavnostjo kovaštva (glej spodaj pri *Železni predmeti*). Predvidevamo, da bi peč lahko bila povezana s taljenjem rude.

Več drugih objektov je prav tako imelo konstrukcijo iz ožgane gline, ki pa ni bila ohranjena »in situ«, ampak v kosih v polnilu peči oz. jam. Jama SE 154 je vsebovala veliko kosov ožgane gline, žganine oz. oglja v jami ni bilo.

Zahodno od te jame je ležala še ena, ki je imela največjo količino ožgane gline med vsemi na najdišču in tudi večje kose, na katerih se vidijo odtisi lesene konstrukcije (SE 254) (sl. 39). Pod plastjo ožgane gline oz. porušene konstrukcije je bila večja količina srednjeveške keramike (G392–407). Obstaja verjetnost, da gre za ostanek peči za žganje keramike.

Pri stavbi v južnem delu domačije omenjeno ognjišče (SE 332) je najbrž tudi imelo konstrukcijo iz ožgane gline.

Ognjišče SE 62 je imelo nad plastjo z veliko prodniki zbito plast ožgane gline, na kateri se je kurilo.

Na najdišču so bile odkrite tudi jame, ki jim je bila skupna značilnost ta, da so vsebovale plasti kamenja oz. oblic. Nekateri avtorji tovrstne jame opredeljujejo kot ognjišča, kot smo opisali že zgoraj pri opisu ene izmed stavb (sl. 42, objekt 12) (ognjišče SE 152) (Takács 1993, 25). Podobno podlago iz oblic je imelo tudi zunanje ognjišče SE 692. Večja plitvejša jama SE 122 (omenjena zgoraj

pri zemljankah) je imela na vzhodnem koncu kup kamenja, najbrž ognjišče. Tudi jama SE 136 bi lahko bila ognjišče, saj je imela na dnu plast kamenja, ni pa imela veliko ostankov oglja ali ožgane gline.

Zgoraj smo opisali zunanje ognjišče (SE 201) z močno plastjo žganine ob hiši (sl. 43, objekt 14).

Jame

97 srednjeveških jam velikosti od približno 60 do preko 400 cm premera je bilo najverjetneje namenjenih odlaganju odpadka (npr. SE 20, SE 72 idr.). Večina je vsebovala odlomke keramike, drobce oglja in ožgane gline. Očitno so vsebovale precej organskih ostankov, saj so bila polnila precej temna in se jih je dalo jasno ločiti od plasti, v katere so bile vkopane. Nekaj jih je vsebovalo tudi živalske kosti, ki so bile sicer zelo fragmentirane (glej poglavje *Sesalska favna*). Na najdišču je opaziti zgostitve odpadnih jam. Večina jih je bila jugovzhodno od osrednjega kompleksa stavb – domačije. Vmes so prazni prostori, ki smo jih poimenovali delovna dvorišča.

Vodnjak

Na skrajnem južnem delu najdišča, 35 metrov od glavnega stavbnega kompleksa, domačije, je imelo naselje vodnjak, ki je bil globok 1,7 m, od nivoja tal pred arheološkim izkopom je v globino segal približno 2 m (SE 112 s polnili). Premer vkopa je bil 2,3 m. Na dnu je imel do višine najvišjega nivoja današnje podtalnice ohranjeno v tlorisu kvadratno leseno konstrukcijo s stranico približno 0,75 m. Deske iz hrastovine so bile zložene pravokotno ena na drugo in povezane z utori (sl. 45). Nasutja v vodnjaku so vsebovala odlomke keramike, malo nad dnom pa je ležal sicer v celoti ohranjen lonec, ki pa se je po zasutju pod pritiskom zemlje zdrobil (G690). Verjetno je rabil za zajemanje vode iz vodnjaka.

45 Lesena deska z utorom iz vodnjaka (SE 112).



Najdbe

V srednjeveških jamah prevladujejo keramične najdbe. Najdenih je bilo 7861 keramičnih in 14 železnih artefaktov, medtem ko predmetov iz drugih materialov ni bilo. Poleg tega je bilo v plasteh tudi precej kosov ožgane gline in v primerjavi s prazgodo-

12 Polnilo SE 670 jame SE 671: BP 942±28, cal AD 1033–1152 (1σ, 68,3% verjetnost), cal AD 1026–1157 (2σ, 95,4% verjetnost).

vinskimi plastmi tudi precej oglja. Ohranjenih je nekaj celih keramičnih posod, večinoma pa gre za odlomke. Pričakovali bi mogoče več ostankov kosti, ki so precej skromni. B. Toškan je z osteološko analizo ugotovil ostanke domačega goveda in prašiča, nekaj pa tudi drobcev kosti konja, drobnice in pa divjega prašiča (poglavje *Sesalska favna*).

Lončenina

Lončenino predstavljajo, podobno kot na drugih srednjeveških najdiščih, večinoma lonci. Med vsem gradivom smo namreč prepoznali le deset odlomkov posod drugih oblik (0,12 % od vsega). Pri njihovih oblikah se ne bomo spuščali v podrobne analize, predstavili bomo vse tipe, ki se na najdišču pojavljajo in nekaj analogij, predvsem iz Slovenije in bližnje okolice, za lažjo časovno umestitev.

Lončenina ima tudi precej enovite lastnosti. V glavnem je izdelana iz precej čiste gline z nekaj primesmi peska, površina je trda in raskava. Žgana je v različnih atmosferah, največ v nekontrolirani atmosferi. Razlike v fakturah med lonci in ostalimi tipi posod ni.

Lonci

Izmed najštevilnejše zastopane skupine posod smo lahko v celoti rekonstruirali 18 loncev, ki smo jim lahko določili obliko. Lonci so kroglasti, ovalni, bikonični in trebušasti z izvihanimi ustji in različno oblikovanimi robovi (sl. 46).

Kroglasti (sl. 46: 1) imajo premer ustja približno enak višini posode. Premer dna se v večini primerov približa premeru ustja (G434, G481, G672, G675, G787 in G870), lahko pa je tudi manjši (G443, G676 in G690). So manjših dimenzij, večinoma visoki med 13 in 15,5 cm s povprečno višino približno 15,3 cm. Po svoji višini odstopa le lonec G690, ki je visok 18 cm. Videti je, da pri kroglastih loncih ustje na zunanji strani večinoma gladko prehaja v vrat (npr. G443, G481, G672, G676, G787 idr.), lahko pa je rob ustja tudi rahlo odebeljen in oddeljen od vratu (G434, G675, G690).

Glede na radiokarbonsko analizo oglja iz jame SE 20 lahko datiramo kroglasti lonec G443 v konec 13. ali 14. stoletje.¹³

Pet v celoti ohranjenih loncev je nekoliko bolj slokih od okroglih, opredelili smo jih kot *ovalne* (sl. 46: 2) (G503, G632, G633, G715 in G716). So tudi nekoliko višji, visoki med 16 in 22 cm. Rob ustja imajo oddeljen od vratu, odebeljen (G632 in G715), posnet ravno (G633) ali poševno (G716), eden pa ima na notranji strani tudi žleb za pokrov (G503).

Štirje lonci so *trebušasti* (sl. 46: 4), najširši v zgornjem delu trupa (G641, G726, G786 in G870), eden izmed njih ima trebuš konkavno vbočen (G641). Zunanja stran ustja gladko prehaja v vrat, medtem ko ima na notranji strani plitev žleb (G641). Druga dva imata rob ustja poševno posnet in oddeljen od vratu (G726 in G786), tretji pa močno usločeno ustje s poševno posnetim robom (G870). V tej skupini loncev (najnižji je G870 s 15,9 cm, G641 in G786 sta visoka 22,7 in 20,7 cm) s svojo velikostjo izstopa G726 (višina 39,2 cm). Na podlagi analize oglja iz jame SE 750 datiramo trebušasti lonec G786 (sl. 46: 4) okvirno med leti 1229 in 1288.¹⁴

Poseben je *bikoničen* lonec G442 (sl. 46: 3) iz jame SE 20, katere polnilo SE 19 je bilo na podlagi radiokarbonske analize vzorca oglja datirano, kot smo omenili že zgoraj, na konec 13. in v 14. stoletje.¹⁵

Videti je, da so kroglasti lonci nižji, nekakšno vmesno obliko bi lahko predstavljali ovalni, ki so nekoliko višji, najvišji pa so trebušasti. Oblika trupa pogojuje tudi uporabo posameznih loncev. Kroglasti, nižji lonci s sorazmerno veliko površino dna in spodnjega dela posode so se uporabljali tako, da so imeli toplotni vir spodaj (Štular 2007, 380, sl. 4). V 13. stoletju postanejo lonci višji, trebušasti, z največjim premerom v zgornji tretjini (Predovnik 2003, 59). Naš tovrstni lonec s konkavnim trebušom G641 bi lahko bil primeren za nasaditev na nastavek – trinožnik, kot je to interpretiral B. Štular (2007, sl. 9). Pri veliko loncih je notranji rob ustja žlebljen, narejen tako zato, da se je prilegal pokrovu, ki je posodo zapiral (sl. 47: 28–51 npr. G503, G555, idr.). V tem času so lončeni pokrovi sicer pogosti, vendar na našem najdišču nismo zasledili nobenega.

Pri popolnoma ohranjenih loncih smo že opisali nekaj variant oblikovanosti ustij, vseeno pa to niso vsa, saj so poleg v celoti ohranjenih loncev bili na najdišču najdeni še številni drugi odlomki. V podrobnejše analize se sicer ne bomo spuščali, vseeno pa smo mnenja, da je treba predstaviti vse različice robov ustij, ki se na našem najdišču pojavljajo (sl. 47 in sl. 48).

Ustja loncev so lahko preprosta, pri čemer tako notranja kakor zunanja stran vratu gladko prehajata v rob ustja (sl. 47: 1–13), ki je v preseku enako širok kot vrat – sl. 47: 1, 2, 8, 9 (npr. G472, G507, G544, G776 idr.), rahlo odebeljen, pri čemer je lahko zaobljen – sl. 47: 10 (G393, G394, G525, G624), posnet navpično – sl. 47: 3, 11, 12 (npr. G396, G436, G484, G720 idr.) ali poševno – sl. 47: 2, 4, 5 (G459, G511, nagnjena navznoter G471, G636). Preprostejša ustja pa so lahko tudi profilirana, imajo žleb na robu ustja – sl. 47: 7 in 11 (G435, G512, G572 in G727).

13 Polnilo SE 19 jame SE 20: 642 ± 23 BP, cal AD 1293–1387 (1σ, 68,3% verjetnost), cal AD 1285–1393 (2σ, 95,4% verjetnost).

14 Glej opombo 11.

15 Glej opombo 13.

46 Oblike srednjeveških loncev.

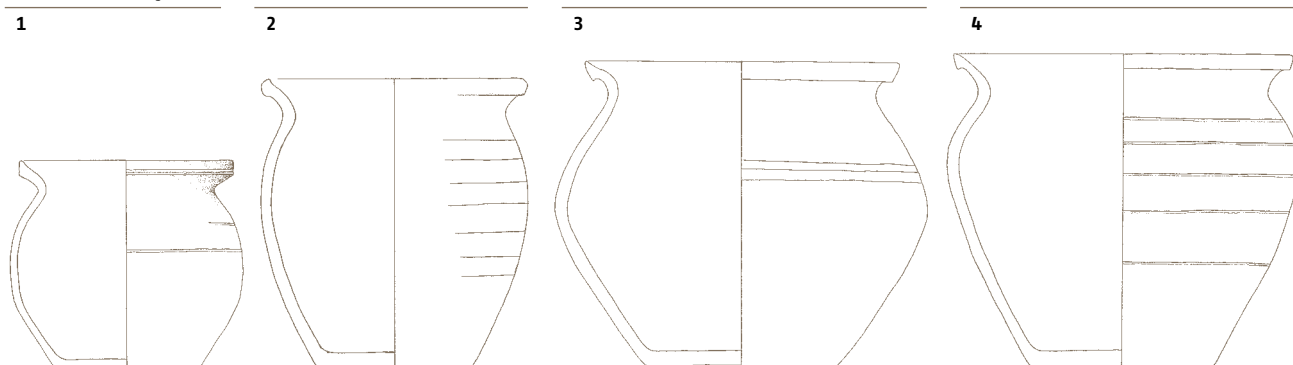

47 Pregled ustij srednjeveških loncev.

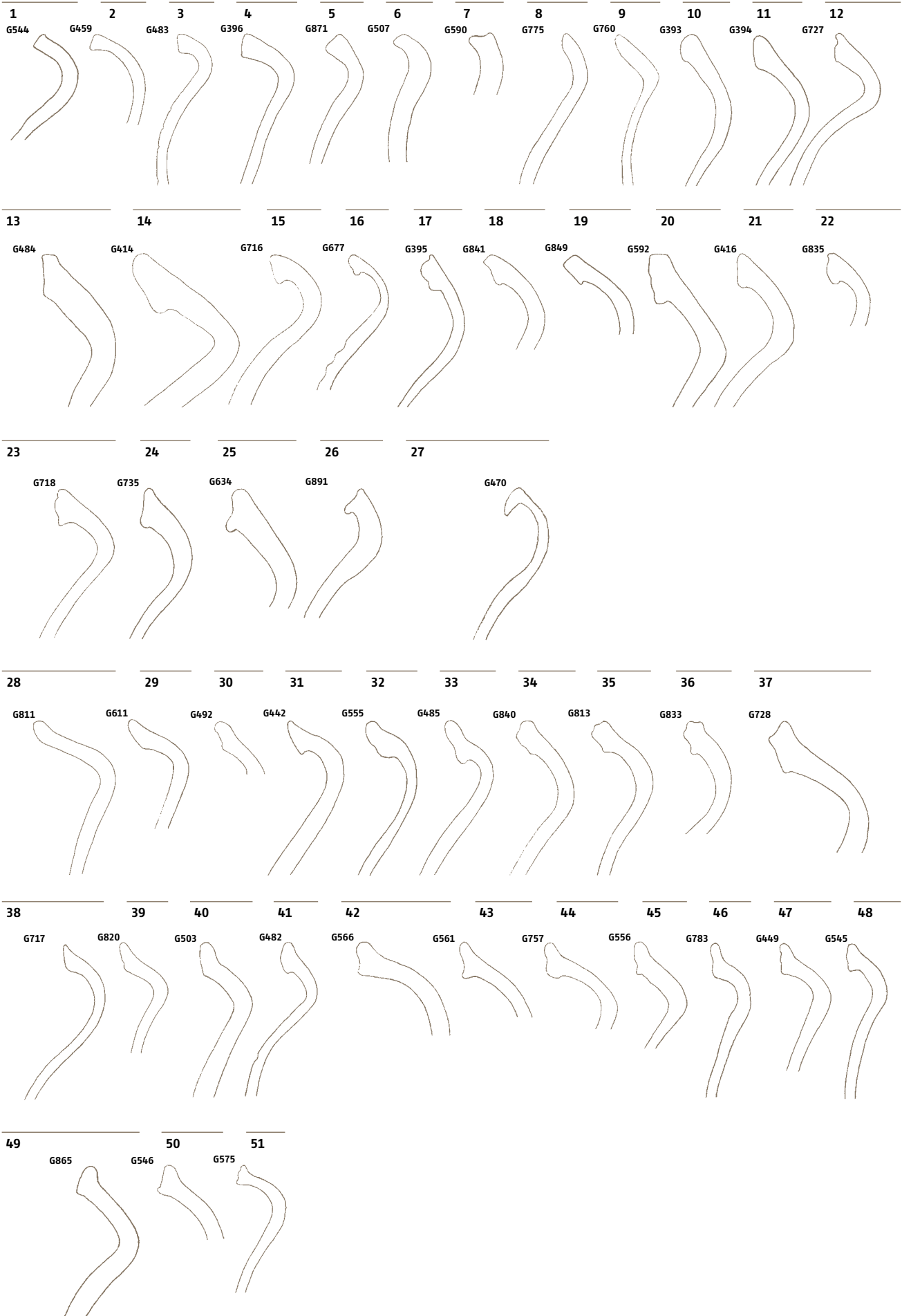

48 Seznam loncev po tipih ustij, usklajen s številkami gradiva iz kataloga najdb (barvna polja označujejo ustja iz jam z radiokarbonskimi datumi, kurzivne številke pa ustja, ki so predstavljena na sliki 47).

SE	C14	SE	C14	SE	C14
19/20	cal AD 1285-1393	670/671	cal AD 1026-1157	923/924	cal AD 1178-1268
119/120	cal AD 1238-1285	749/750	cal AD 1229-1288		

1	2	3	4	5	6	7	8	9	10	11	12	13	14	15	16	17	18	19	20
G472	G459	G483	G396	G821	G441	G590	G775	G526	G392	G394	G435	G484	G404	G716	G548	G395	G663	G849	G592
G505	G707	G531	G397	G871	G507		G907	G760	G393	G401	G512	G510	G414	G786	G656	G579	G829		
G506	G872	G637	G443		G508			G774	G398	G437	G572	G539	G415		G677	G692	G841		
G544		G643	G474		G680					G525	G672	G627	G432		G679	G756			
G588		G665	G493		G908					G536	G678		G440			G846			
G743		G705	G666		G909					G624	G727		G452			G853			
G776		G708	G668							G759	G732		G511			G859			
G787		G721	G720							G815	G758		G554						
G800		G725	G796							G822	G798		G578						
G873		G799	G878								G842		G599						
G874		G843									G844		G622						
G875		G910									G852		G635						
G879		G911									G854		G657						
G896											G861		G661						
G897													G689						
G901													G726						
													G730						
													G746						
													G791						
													G819						

21	22	23	24	25	26	27	28	29	30	31	32	33	34	35	36	37	38	39	40
G416	G439	G409	G547	G634	G891	G470	G411	G402	G492	G442	G555	G485	G658	G813	G833	G728	G530	G456	G403
G410	G722	G412	G636	G747		G642	G431	G594	G534		G558	G488	G840			G860	G597	G538	G408
G418	G835	G715	G735	G858		G870	G475	G611	G753		G559	G490	G850				G598	G540	G417
G433		G718				G876	G513	G699	G847		G729	G596					G717	G696	G419
G436		G723					G537	G794	G851		G823	G719					G803	G782	G446
G438		G734					G628	G816									G810	G820	G448
G454							G697	G817									G812		G455
G487							G762	G855									G834		G491
G514							G790										G864		G498
G573							G795												G503
G574							G797												G577
G580							G811												G608
G585							G831												G609
G586							G880												G612
G633																			G623
G650																			G649
G684																			G659
G691																			G660
G693																			G664
G744																			G698
G755																			G700
G788																			G737
G789																			G761
G857																			G793
																			G801
																			G802
																			G832
																			G848

41	42	43	44	45	46	47	48	49	50	51
G434	G399	G561	G444	G556	G667	G449	G445	G593	G546	G450
G482	G457	G792	G447	G557	G783		G545	G567	G738	G575
G400	G471		G451		G838		G587	G576		
G489	G473		G453				G731	G632		
G629	G486		G757					G641		
G690	G560							G675		
G736	G566							G676		
G830	G568							G706		
	G610							G814		
	G626							G818		
	G638							G865		
	G644									
	G662									
	G809									
	G877									

Druga skupina ustij so tista, ki imajo zunanji rob jasno oddeljen od vratu, notranjost pa gladko prehaja v ustje. Tovrstna ustja smo glede na rob ustja na grobo razdelili na poševna – nagnjena navzven (sl. 47: 14–19), navpična (sl. 47: 20–23) in nagnjena navznoter (sl. 47: 24–26). Vsa imajo lahko preprostejši (sl. 47: 14–15, 21 in 24) ali profiliran zunanji rob (sl. 47: 16–18, 20, 22–23 in 25–26). Kot posebno skupino smo izločili ustja z vdolbino ali tudi izrazitejšim žlebom na notranji strani, namenjenim najverjetneje za prileganje pokrova. Tudi ta smo razdelili na ustja z navzven nagnjenim (sl. 47: 28–37), navpičnim (sl. 47: 38–48) in navznoter nagnjenim robom ustja (sl. 47: 49–51). Ti robovi so lahko gladki (sl. 47: 28–29, 31, 38, 40–41, 49) ali bolj ali manj izrazito profilirani (sl. 47: 30, 32–37, 39, 42–48, 50–51).

Posebna so tudi ustja loncev, ki so močno usločena in izvihana navzven (sl. 47: 27) (G470, G642, G870 in G876).

Kot smo že omenili, je veliko loncev, ki imajo ustja v vertikalni smeri razčlenjena, v prečnem prerezu roba ustja profilirana. Pojavila naj bi se v začetku 14., ostala pa popularna več stoletij (Predovnik 2003, 59 s citati). Ta so lahko preprostejša, podobna zgoraj opisanim z npr. enim žlebom (sl. 47: 12, 16, 18, 22, 25, 26, 30, 32, 33, 34, 39, 42–46, 50) ali bolj razčlenjena z dvema (sl. 47: 17, 20, 23, 34, 37, 47, 48, 51) ali več žlebovi (sl. 47: 35, 36).

Večina loncev je bila okrašena. Najpogostejši okras je žlebljenje, največkrat v obliki vodoravnih linij, lahko samo na ramenu lonca (npr. G442, G481, G716), po celem trupu (npr. G443), največkrat pa na ramenu in zgornjem delu trebuha (npr. G434, G481, G503, G632, G633, G675, G715, G726, G786 idr.). Na trupih loncev so vodoravne linije tudi skupaj s kratkimi poševnimi vrezi (G470, G641, G672, G676, G678, G690, G735, G736, G870 idr.), valovnicami (npr. G743, G787, G814) ter valovnicami in kratkimi poševnimi vrezi (G732, G741). Na nekaterih loncih se pojavljajo samo žlebljene valovnice (npr. G538, G572–574, G749, G891, G896–897, G908), v kombinacijah z ravnimi linijami omenjenimi zgoraj ali samo kratkimi poševnimi vrezi (G877). Kratki vrezi so vselej prisotni na ramenih loncev, redko samostojno (G471), največkrat v zgoraj opisanih kombinacijah z vodoravnimi črtami. Okrasov koleščka ni veliko, zasledimo ga na loncih G459, G507, G508 in G774 ter še na nekaterih ostenjih (G422, G423, G464 idr.). Tovrstno okraševanje je bilo v 13. stoletju razširjeno po vsej Evropi (Predovnik 2003, 59). Radiokarbonski datum postavlja naš odlomek G464 na konec 13. in v 14. stoletje¹⁶. Redki so poševni vrezi tik pod robovi ustij loncev (G735 in G834). Na nekaterih loncih je ostenje horizontalno narebreno (G656, G677 in G795).

Na spodnji strani dnov loncev se pojavljajo tudi reliefni, t. i. lončarski znaki, katerih pomen še ni pojasnjen. Mnenja so različna, znaki bi lahko imeli simbolični ali magični pomen, lahko so pa tudi znak izdelovalca ali naročnika (Predovnik 2003, 62 s citati). V našem gradivu jih je zastopanih nekaj: križ (G407, G442, G476, G551, G629, G652, G786, G824–826 in G914), križ v krogu (kolo?) (G633, G639, G675, G726), kolo (G804, G805, G827, G845, G856), dvojno kolo (G690) in nekakšen meander (G881). Motiva križa in križa v krogu se pojavljata tudi na bližnjih Gornjih njivah pri Dolgi vasi (Kerman 2008a, 34, G1158 in G1547; 2008b, št. 19) in najdišču Letenye – Korongi-tábla (Kvassay 2005, 10. kóp:8), kolesa pa na najdišču Muraszemenye – Hosszú-dűlő (Kvassay 2005, 4. kóp: 7a).

Lonci imajo dobre primerjave na najdiščih v bližnji in daljni okolici.

Na najdišču Zatak, izkopanem na isti trasi avtoceste nekaj kilometrov naprej proti madžarski meji, datiranem okvirno v poznno obdobje Arpadovičev (13. st.) je najti našim loncem podobne (primerjaj ustje naših loncev sl. 47: 1 s Fig. 3: 4; 3 s Fig. 3: 2 in 3; 7 s Fig. 3: 1; 40 s Fig. 3: 8; 45 s Fig. 3: 7 po Guštin 2006). V objektu, ki je z radiokarbonsko metodo datiran v 13. stoletje, najdemo nekaj vzporednic z našim gradivom, čeprav je vseboval tudi veliko loncev z zelo visokim, tudi profiliranim robom, ki jih med našim gradivom ni (primerjaj npr. naše sl. 47: 31 s št. 1; 46 s št. 11; 41 s št. 17 po Bekić/Guštin 2008).

Iz srednjeveških plasti najdišča Gornje njive pri Dolgi vasi je dobro ohranjenih kar nekaj primerljivih loncev (primerjaj naše sl. 47: 11 z G1542; 12 z G1545; 13 z G1435; 14 z G1421 in G1422; 18 z G1165; 21 z G1437 in G1439; 28 z G1463 in G1540; 29 z G1421 in G1431; 33 z G1351; 37 z G1442; 39 z G1441; 41 z G1149; 43 z G1156–1157; 48 z G1443, itn. po Kerman 2008a). Analogije je najti tudi v drugo polovico 12. in 13. stoletje datirani jami SE 282, kjer najdemo podobne lonce (primerjaj npr. sl. 47: 41 z G1537; 28 z G1540; 49 z G1539 itd. po Kerman 2008a, 36 in 99). Primerljive lonce najdemo tudi v štirih objektih iz novejših izkopavanj najdišča Gornje njive (Kerman 2008b). Loncem s preprostejšimi ustji najdemo podobne v dveh objektih, nekoliko starejšem iz 10. stoletja (primerjaj naše sl. 47: 1 s 3–6; 5 z 1 in 7 po Kerman 2008b, 80–81) ter mlajšem objektu iz 2. polovice 11. in 12. stoletja (primerjaj naše sl. 47: 1 z 11, 12 in 14; 9 s 15, po Kerman 2008b, 81–82). S slednjim sta po starosti primerljiva še dva objekta iz Gornjih njiv (SE 878 in SE 1026, ki sta bila z radiokarbonsko analizo oglja datirana približno v 2. polovico 11. in 12. stoletje – za podrobnosti glej Kerman 2008b, 83–86). V obeh najdemo primerjave našim odlomkom loncev z veččinoma odebeljenimi ter profiliranimi robovi ustij z oddeljenim prehodom v vrat (primerjaj sl. 47: 5 z 30; 6 z 29; 11 z 20, 22 in 25; 29 z 26; 41 z 21; 21 z 34 in 35; 31 z 36; 42 z 38; 47 z 37; 43 z 39 po Kerman 2008b).

Na madžarski strani so na trasi avtoceste v neposredni bližini tromeje Slovenije, Hrvaške in Madžarske izkopali 9 najdišč, na katerih so poleg drugih našli tudi sledove srednjeveške poselitve. V jamah so bile odkrite številne keramične najdbe (Kvassay 2005, 245–261). Primerjave z našimi je treba iskati predvsem pri oblikah različnih loncev (primerjaj npr. naša lonca G672 s 4. kóp: 6; G726 s 6. kóp: 13; ustja sl. 47: 1 s 4. kóp: 5, 6. kóp: 6 in 10. kóp: 3; 10 s 4. kóp: 2; 31 s 5. kóp: 11, 12; 21 s 5. kóp: 15; 7 s 6. kóp: 10; 27 s 6. kóp: 7, 8; 49 s 6. kóp: 12; 51 s 6. kóp: 13 idr. po Kvassay 2005). Avtorica članka datira keramiko na prehod med 11. in 12. ter v prvo polovico 12. stoletja (Kvassay 2005, 251).

Našima loncema G672 in G507 podobna, le z drugačnim okrasom sta bila najdena med raziskavami na gradu Žamerk (Guštin *et al.* 1997, kat. št. 5 in 11), podobnosti vidimo tudi v večini tamkajšnjih ustij (primerjaj npr. naše sl. 47: 15 s kat. št. 66; 49 s kat. št. 69; 31 s kat. št. 57; 4 s kat. št. 70 idr. po Guštin *et al.* 1997). Grad je živel od 12. do 14. stoletja (Guštin *et al.* 1997, 67).

Na Starem gradu nad Podbočjem najdemo sorodne lonce s horizontalno narebrenim ostenjem (primerjaj naše G656, G677 in G795 s kat. št. 33 in 34 po Predovnik 2003). Naša ustja kažejo podobnosti s številnimi izvihanimi ustji z enostavno poševno ali ravno prerezanimi robovi, ki so povečini opredeljena v 13. stoletje (primerjaj npr. našo sl. 47: 1 s kat. št. 1; 21 s kat. št. 35, 99; 15 s kat. št. 100, 101; 14 s kat. št. 47, idr. po Predovnik 2003). Tudi ustja z žlebom za pokrov imajo primerjave na Starem gradu (primer-

16 Glej opombo 13.

jaj naše sl. 47: 31 s kat. št. 47; 33 s kat. št. 121; 40 s kat. št. 120; 49 s kat. št. 102, idr. po Predovnik 2003).

Lončenino z avstrijsko-štajerskega najdišča Alt-Holleneegg sta Gutjahr in Tiefengraber glede na ustja podrobno tipološko razdelila (Gutjahr/Tiefengraber 2003). Skoraj vsem njunim tipom ustij loncev najdemo sorodne na našem najdišču (naštejemo jih lahko nekaj: sl. 47: 1 lahko primerjamo s tipom ustij 1; 15 in 21 z 2; 4 in 11 s 4; 18 in 19 z 8a in b; 14 z 9b; 40 s 16a; 33 z 18 idr. po Gutjahr/Tiefengraber 2003, 83–112). Naštete primerjave umeščata od 11. do začetka 15. stoletja, vseeno pa so ustja večinoma datirana od 12. do 14. stoletja.

Podrobno ovrednotenje srednjeveških ustij loncev z Malega gradu v Kamniku je naredil tudi B. Štular (2005a; 2005b; 2007; 2009). Tudi za večino tamkajšnjih tipov imamo v našem gradivu veliko analogij (primerjaj sl. 47: 6 s tipom 1c; 28 s tipom 1f; 1 z 2c; 3 z 2g; 15 in 31 z 2h in 5 g; 26 z 5d; 21 s 5h; 40 s 6f; 41 z 6g; 43 z 9b; 44 z 9d; 30 z 10b; 48 z 11c po Štular 2009, sl. 6.3). Na podlagi številnih primerjav je avtor članka tudi datiral posamezne tipe in prišel do sklepa, da največ gradiva sodi v visoki srednji vek med 11. in 13. stoletje (Štular 2007, 383, sl. 11).

Steklenice

Kot smo že omenili, drugih oblik posodja razen loncev na našem najdišču skorajda ni. Odlomki ramena in vratu z ustjem steklenice (G460) so bili najdeni v dveh jamah, poleg SE 20 še v bližnji SE 78. Dva odlomka ustij (G674, G748), en odlomek vratu (G769) in dve ostenji (G673 in G749) prav tako pripadajo steklenicam. Tovrstno namizno posodje se v glavnem pojavlja pozno (npr. na Starem gradu nad Podbočjem šele od 14. stoletja naprej – Predovnik 2003, 66). Na voljo imamo en radiokarbonski datum, ki potrjuje pozni pojav steklenic. Najbolje ohranjeno posodo (G460) lahko datiramo na konec 13. in v 14. stoletje.¹⁷

Skleda

Lončenih skled je na srednjeveških najdiščih malo. Skupaj s skodelami in krožniki so rabile kot servirno posodje, uživanju pripravljenih, predvsem močnatih tekočih jedi in so pred 13. stoletjem zelo redke (Predovnik 2003, 61; Štular 2009, 130). V jami SE 120, z radiokarbonsko analizo oglja datirani okvirno med letoma 1238 in 1285¹⁸ je bila najdena skleda z močno uvihanim ustjem, ki je na zunanji strani okrašena z valovnico (G600). Identična, le brez okrasa, je bila izkopana v Alt-Holleneeggu, kjer je bila najdena v plasti, datirani v 13. in 14. stoletje (Gutjahr/Tiefengraber 2003, 116, Taf. 41: 187). Podoben okras valovnice pod ustjem ima sicer nekoliko drugačna zaprta skleda (Gutjahr/Tiefengraber 2003, Taf. 7: 47).

Krožnik

Odlomek G569 pripada tipu globokega krožnika s širokim ovrtnikom in klekasto zalomljenim ostenjem. Analogije najdemo na Starem gradu nad Podbočjem, celjskem Starem gradu in Knežjem dvoru, gradu Šalek in Otoku pri Dobravi, kjer so datirani v 13. in 14. stoletje (Stari grad nad Podbočjem: Predovnik 2003, T. 66: 526, 61 s citati za ostala najdišča).

Pekač

Odlomek posode G912 predstavlja pekač. Za njih so značilne debelejšje stene in oster prehod v dno (Štular 2009, 131). Naš ima premer nekaj manj kot 20 cm in spada med manjše. Podobne posode so bile najdene na Gornjih njivah (Kerman 2008b, št. 40–41).

Železni predmeti

V srednjeveških jamah smo našli 14 železnih predmetov. Med njimi so 3 noži (G565, G770 in G866), 2 srpa (G429 in G640), ključ (G469), 2 žeblja (G862 in G772), obroček (G771) in okova (G499 in G839).

Noži so različni, G565 ima trnasto nasadilo za ročaj in raven hrbet rezila, G770 pa trakast nastavek za ročaj in ravno rezilo/ostriro, h kateri se proti konici upogne hrbet. Železno rezilo G866 je najbrž tudi del noža, se pa razlikuje od prejšnjih dveh, saj je ukričljeno po celotni dolžini. Tipološko so noži s trnastim nasadilom starejši, vendar se v nespremenjenih oblikah pojavljajo ves čas zgodnjega in visokega srednjega veka (Štular 2009, 76). V začetku 14. stoletja se pojavijo noži s ploščatim (trakastim) nastavkom za dvodelni ročaj iz dveh simetričnih oblog, šele v 15. stoletju pa so tovrstni noži v večini (Predovnik 2003, 83).

Od poljedelskega orodja sta ohranjena odlomka srpov, ki sta precej korodirana in se, podobno kot noži, po obliki razlikujeta. Pri enem se rezilo nadaljuje v trakast nastavek za ročaj (G429), drugi pa ima trnast nastavek, ki je bil pravokoten na rezilo (G640). Slednji je podoben malograjskemu in žamerškemu (Štular 2009, t. 3: 1; Guštin *et al.* 1997, kat. št. 54). Srpi so kronološko precej neobčutiljivi, saj se nespremenjeni pojavljajo vse od pozne antike (glej Štular 2009, 88–89, tudi za analogije).

Ključ G469 ima polno nogo in brado s tremi zobci (poimenovanje posameznih delov ključev glej pri: Štular 2009, sl. 5.9). Na žalost nima ohranjene glave, po kateri bi ga lahko lažje primerjali z drugimi. Zaradi fragmentarnosti ne moremo ugotoviti njegove namembnosti, saj je pri tem bistvena dolžina noge, ki je v našem primeru ne poznamo. Ključ s krajšo nogo so se najbrž uporabljali za zaklepanje pohištva, daljši pa za zaklepanje vrat (Štular 2009, 78). Načeloma velja, da je izdelava ključev s polno nogo mlajša od tistih z votlo. Na Slovaškem se npr. pojavi v 13. stoletju, običajna pa postane šele v 15. stoletju (Štular 2009, 82). Jama, v kateri se je nahajal naš ključ (SE 20), je z radiokarbonsko analizo oglja datirana na konec 13. in v 14. stoletje.¹⁹

V polnilu peči SE 592 in bližnji jami SE 164 (kv. 65–66 in 96) ter tudi dveh drugih jamah (SE 914 v kv. 31 in SE 938 v kv. 29) so bili najdeni odlomki glinenih krogel in kock, ki so večinoma narejene iz gline s primešanim drobnim peskom (G480, G647 in G869). Na srednjeveških najdiščih madžarske županije Zala, ki meji na Prekmurje, so bile najdene številne podobne krogle in kocke. Njihova funkcija ni jasna, jih pa povezujejo z metalurško dejavnostjo (taljenje rude in kovaštvo) (Kvassay 2003, 143–153, sl. 3 in 2005, 248–249, sl. 4: 9–13, 10: 10). Najdba 5 odlomkov glinenih kock v polnilu SE 590 naše peči SE 592 je dober dokaz, da so se v njej uporabljale. Neposrednih dokazov kovaštva oz. taljenja rude nimamo, saj v peči in bližnji jami (SE 164), ki se je zanesljivo uporabljala v povezavi s pečjo, ni bil najden niti en sam fragment kakršnegakoli železnega predmeta ali žilindre.

17 En del posode je bil najden v polnilu SE 19 jame SE 20 (glej opombo 13), drugi pa v polnilu SE 76 jame SE 77. Sklepamo, da sta jami sočasni.

18 Oglje iz polnila SE 119 je bilo datirano: 747±20 BP, cal AD 1263–1278 (1 σ , 68,3% verjetnost), cal AD 1228–1285 (2 σ , 95,4% verjetnost).

19 Glej opombo 13.

V jami SE 938 na jugozahodnem delu izkopnega polja je bilo najdenih kar 16 odlomkov glinenih krogel. Zanimivo je, da je prav na tem delu najdišča največja koncentracija železnih predmetov. V štirih jamah v neposredni bližini je bilo najdenih 6 železnih predmetov (v katalogu gradiva so štirje: SE 918 – G640, SE 924 – G655, SE 16 – G413 in SE 22 – G429), poleg tega pa je v neposredni bližini še jama, ki je vsebovala veliko ožgane gline in bi morebiti lahko predstavljala močno uničeno kovaško (?) peč (SE 154). Na podlagi najdb bi težko definirali starejše ali mlajše plasti ali vkope. Na najdišču je zelo malo stratigrafskih enot, ki bi jih že na podlagi stratigrafskih razmerij ločili na mlajše in starejše (predvsem gre tukaj za več polnil jam ali če npr. ena jama seka drugo). Tudi plasti, ki so v stratigrafskem razmerju pa predvsem zaradi najbrž precej hitre zapolnitve na podlagi najdb ne moremo kronološko ločiti, prav tako pa ne posameznih delov najdišča ali samih jam. Kot smo pokazali, lahko na podlagi analogij in radiokarbonskih datumov najdbe umestimo približno v časovni okvir treh stoletij, od druge polovice 11. do druge polovice 14. stoletja (glej spodaj še *Zgodovina in datacija*).

Zgodovina in datacija

Njive na območju najdišča so ohranile ledinsko ime Ivankovci (tako je območje poimenovano tudi na Temeljnem topografskem načrtu SR Slovenije iz leta 1978). Zaselek jugovzhodno od Kapce z imenom *Iwankatheluky* se omenja leta 1291, ko iz Arnoldove veje Haholdov (pozneje se rodbina preimenuje v Bánffy), rodovine, ki je imela v lasti dolnjelendavsko posest, preide v last Haholdovega drugega sina Štefana I.: »...*ad plagam orientem iuxta eandem Capcham, et iuxta finem Iwankatheluky*« (Zelko 1982, 45, citirano po Wenzel 1873, 60 in Kovačič 1926, 3; Škafar 1971, 43–44). Natančnejšo lokacijo kraja poda vizitacijski zapisnik iz leta 1778, ki pravi, da je imel lendavski župnik zemljišče v bližini Ivankovcev (»prope Ivánkocz«), na zahodni strani ceste Lendava – Mursko Središče, zahodno od Petišovcev (Zelko 1982, 45). Menimo, da ostanki srednjeveške naselbine pripadajo omenjenemu naselju. Na ožjem območju Lendave je v zgodovinskih virih s konca 12. stoletja dvakrat omenjena oseba z imenom Ivan. Po eni izmed njiju bi lahko dobil ime kraj, ki ima v svojem korenu to ime (*Iwankatheluky, heluky* je mogoče isto kot *hely* (madž.) – kraj, mesto, prostor ali celo *katheluky* je podobno kot *kastély* (madž.) – grad – interpretacija avtorja). Lendavo s precejšnjim ozemljem si je v 2. polovici 12. stoletja s kraljevo darovnico pridobila družina nekega *Ivana* (Hozjan 1997, 57).

V zgodovinskem zapisu iz leta 1192 je navedeno, da je Hahold tega leta kupil zemljišče Lindva (Dolnja Lendava) od Parida, Ivanovega sina in se je pritožil, da si del zemljišča v gozdovih nasilno prisvajajo zaladski jobagioni Pavel, *Ivan* in Vid (Zelko 1961, 160; 1996, 298). Nekatere druge vasi v bližini so dobile imena na podoben način, npr. Petišovci (omenjeni leta 1322 kot *Petes-haza*, ime pa izhaja iz pogostega slovanskega imena Pete, *ház* (madž.) pomeni hiša, dom – Zelko 1996, 298).

Že v času madžarskega kralja Ladislava (1075–1094) se je na zahod, na področje Prekmurja premaknila madžarska mejna oz. obrambna črta (»gyepüvonal«). Mejni stražarji, ki so bili sicer v službi zemljiških gospodov tudi na dolnjelendavskem ozemlju,

so se imenovali jobagioni (lat. *iobagio*) (Zelko 1961, 160). Predstavljali so posebno družbeno plast, ki je imela pri upravi županijskih ali drugih nižjih upravnih središčih v podrejenosti drugih komitatskih nadžupanov ali drugih kraljevih fevdnikov nemajhen pomen (Zelko 1961, 161). Holub trdi, da izhajajo iz po madžarski zasedbi podjarmljenih slovenskih plemičev (Holub 1929, 46, citirano po Zelko 1961, 161). Jobagioni so bili svobodni in so bili na voljo kraljevemu častniku – nadžupanu, pozneje, ko je njihovo število naraslo, je bila njihova dolžnost vojaška služba (Zelko 1961, 161; Zelko 1996, 298). Kot plačilo so prejeli od gradu zemljišče v dedno last, ki ga kralj ni mogel samovoljno odvzeti in podeliti drugim, kot je to lahko storil pri drugih manj svobodnih ali nesvobodnih podanikih, če pa že, ga je moral nadomestiti z drugim zemljiščem (Zelko 1961, 161).

Ob teh podatkih in na podlagi ostankov po našem mnenju na delu najdišča za ta čas »nadstandardne« srednjeveške podeželske arhitekture (večja domačija), lahko sklepamo, da je prav na območju Ivankovcev živel nekdo, najbrž svobodnjak, vsekakor pa pripadnik višjega sloja, ne hlapec ali kakšen drug podložnik vezan na zemljiškega gospoda. Kot majhen indic v prid tej trditvi bi lahko govorila tudi najdba zoba divjega prašiča v eni izmed plasti, saj so bile lovne pravice v srednjem veku precej omejene (poglavje Sesalska favna).

Omemba jobagiona Ivana leta 1192 in radiokarbonska datacija oglja iz polnila SE 923 jame 924 (zadnja četrtina 12. do tretje četrtine 13. stoletja)²⁰ se ujemata in bi lahko govorili v prid začetku poselitve ožjega območja z ledinskim imenom Ivankovci v zadnji četrtini 12. stoletja. Rezultati analize oglja iz polnila SE 670 zemljanke SE 671²¹ pomaknejo obljudenost območja ter sicer najbrž nekoliko skromnejšo poselitev že v 11. stoletje. Jama SE 750 (kv. 123)²² je kot kaže presekala ostanke arhitekturnih elementov domačije in je mlajša od tega največjega kompleksa stavb v naselju. Sklepamo, da domačija na koncu 13. stoletja najverjetneje ni več obstajala.

V pomoč pri dataciji naselja nam je tudi listina madžarskega kralja Ludvika I. (1342–1382) z dne 26. junija 1378, ki je bila izdana na prošnjo štirih sinov pokojnega bana Nikolaja »de Lindua«, ker si je Nikolaj, sin Nikolaja iz rodovine Buzad lastil pravico do posesti Dolnjelendavskih (Škafar 1971, 46). V listini je opisana njihova celotna takratna posest, v njej so zapisani vsi kraji in zemljišča v njihovi lasti. Zanimivo je, da Ivankovci niso omenjeni, čeprav so takrat nedvomno bili tudi lastniki območja, kjer naj bi ti stali. Sklepamo torej, da je naselje, ki smo ga delno arheološko raziskali, propadlo pred letom 1378, ko zanesljivo ni več obstajalo. Na to kaže tudi najmlajši ¹⁴C datum iz že večkrat omenjene jame SE 20, katerega razpon sega od konca 13. do konca 14. stoletja.²³ Ožje območje Ivankovcev je bilo na podlagi rezultatov izkopavanja ter pisnih virov naseljeno vsaj od začetka 12., najbrž pa že konec 11. stoletja ter najkasneje do konca tretje četrtine 14. stoletja.

20 SE 923: 813±26 BP, cal AD 1216–1257 (1σ, 68,3% verjetnost), cal AD 1178–1268 (2σ, 95,4% verjetnost).

21 Glej opombo 12.

22 Glej opombo 11.

23 Glej opombo 13.

Ostanki visokosrednjeveškega naselja na najdišču Pri Muri, čeprav precej uničeni, dajejo dober vpogled v podeželsko poselitve tega obdobja v panonskem svetu. Naša izkopavanja so razkrila le del naselja, ki se je razprostiralo od stičišča potoka Kopica in ceste Lendava–Mursko Središče proti jugozahodu. Na jugovzhodnem delu izkopišča je bil najden precej zaprt kompleks stavb postavljenih okoli osrednjega dvorišča, ki smo ga poimenovali domačija, najbrž bivalno gospodarskega značaja. Odkritih je bilo tudi nekaj drugih stavb, katerih stene so bile zgrajene iz navpičnih stebrov, med katerimi je bil preplet vej ali pa so bile obite z deskami. Stene so bile ometane z glino, streha pa najbrž slamnata. Za dve tovrstni stavbi lahko glede na analogije domnevamo, da sta bili bivalni, saj sta imeli tudi ognjišče (stavba na južnem delu domačije in hiša sl. 41: 2 in sl. 41: 5). Nekaj večjih jam (od teh dve z morebitnim ognjiščem) smo interpretirali kot bivalne objekte – zemljanke.

Na južnem in jugozahodnem delu izkopnega polja je bilo največ odpadnih oz. delovnih jam. Sklepamo, da je bil to del naselbine, kjer je potekalo največ dejavnosti, saj smo tukaj našli na ostanke dveh peči (SE 254 in SE 154), ki sta zanesljivo imeli tudi glineno konstrukcijo, o čemer pričajo številni kosi ožgane glin, najdeni v njiju. Ena je, o čemer lahko sklepamo na podlagi porušene glinene konstrukcije, ki je ležala na večji količini fragmentiranih loncev, verjetno rabila za žganje keramike (SE 254). Namembnosti druge ne moremo ugotoviti, dejstvo pa je, da je bilo v jamah med njima najdenih veliko železnih predmetov (v jamah SE 918, SE 924, SE 16 in SE 22), v bližnji jami SE 938 pa kar 16 odlomkov glinenih krogel, ki jih povezujejo s taljenjem rude, zato je bila peč mogoče metalurška.

Podatki o srednjeveški poselitvi Ivankovcev so dragoceni, saj so bile raziskave tega obdobja pri nas in tudi v širšem prostoru v preteklosti večinoma usmerjene v preučevanje gradov. Lepo do-

polnjuje sliko srednjeveških naselij, ki so bila odkrita ob vznožju Lendavskih goric (sl. 49). Trasa avtoceste je na približno 24 kilometrih od Turnišča do madžarske meje pri Pincah presekala 6 večperiodnih najdišč, na katerih so bili najdeni tudi visokosrednjeveški ostanki (Turnišče–Gorice, Nedelica, Gornje njive pri Dolgi vasi, Pri Muri – Ivankovci, Zatak in Pince). K tem novim najdiščem lahko prištejemo tudi znani Oloris pri Dolnjem Lakošu, kjer so bili poleg strnjene bronastodobne naselbine ugotovljeni tudi skromnejši ostanki srednjeveške poselitve, ki so še zmeraj neobjavljeni. Izkopavanja madžarskih arheologov kažejo podoben vzorec pogostnosti najdišč. Na približno 20 kilometrih avtoceste M70 od slovensko–madžarske meje pri Pincah proti jugovzhodu je registriranih 6 novih srednjeveških najdišč, dalje proti vzhodu še 3, na severnem obrobju Nagykanizse pa še 5 (Kvassay 2005, 245–261; 2007, 55–70) (sl. 49). Od teh 21 najdišč je le 5 omenjenih v zgodovinskih zapisih, 4 najdišča na madžarski strani in naši Ivankovci. Poselitveni ostanki na njih se seveda razlikujejo, saj imajo nekatera ohranjene le posamezne srednjeveške jame, druga pa več struktur, ki so opredeljene kot ostanki stavb. Večina raziskanih najdišč še ni objavljena, gre le za kratka poročila z izborom kulturnih plasti in nekaterih najdb (Zatak: Guštin 2006, 249–257; Guštin/Tomaž 2008, 95–102; Gornje njive pri Dolgi vasi: Kerman 2008a, 31–36; Gornje njive pri Dolgi vasi II: Kerman 2008b, 79–88; Pri Muri – Ivankovci: Sankovič 2008a, 89–94 in 2008b, 18–20; madžarska najdišča: Kvassay 2005, 245–261; 2007, 55–70). Edino podrobneje objavljeno najdišče med tistimi na slovenski kot tudi na madžarski strani meje so Gornje njive pri Dolgi vasi (Šavel/Kerman 2008), ki pa bo dopolnjeno še z rezultati raziskav B. Kermana iz leta 2006.

Avtocestna izkopavanja so v pokrajini ob Muri razkrila veliko visokosrednjeveških ostalin. Poleg današnjih vasi, večinoma prvič omenjenih v prvi polovici 14. stoletja, ki stojijo na svojih srednjeveških predhodnicah, je v pisnih virih omenjenih tudi nekaj »izginulih« krajev (glej karto pri Zelko 1982), ki danes ne obstajajo več (mednje štejemo tudi Ivankovce). Izsledki izkopavanj so razkrili, da so obstajala tako večja kot tudi manjša naselja in posamezne kmetije ter kažejo na večjo gostoto visokosrednjeveške poselitve, kot smo jo predvidevali doslej.

49 Karta visokosrednjeveških najdišč na trasi avtoceste 1 – Turnišče–Gorice, 2 – Nedelica, 3 – Gornje njive pri Dolgi vasi, 4 – Oloris pri Dolnjem Lakošu, 5 – Pri Muri–Ivankovci, 6 – Zatak, 7 – Pod gruntni–Pince, 8 – Dobri – Alsó-mező, 9 – Muraszemenye – Aligvári-mező, 10 – Muraszemenye – Hosszú-dűlő, 11 – Muraszemenye – Gály-parlag, 12 – Letenye – Lapuleveles-dűlő, 13 – Letenye – Hergyó-földek, 14 – Letenye – Egyeduta, 15 – Letenye – Korongitábla, 16 – Becsehely – Alsóerdő-dűlő, 17 – Békás-tó, 18 – Katonatemető-dűlő, 19 – Palin–Szociális otthon, 20 – Bilkei-dűlő, 21 – Récei út menti északi-dűlő (vir: <http://maps.google.com/>, prirejeno po Kvassay 2005, 1. kép in 2007, Fig. 1)



Katalog stratigrafskih enot

Irena Šavel, Samo Sankovič

Risbe struktur so v merilu 1:20, razen kjer je navedeno drugače.

Legenda

	les
	lep
	keramika
	ogljje
	kamen

SE 1 – plast

Rahla rjava pečena glina, ki se je nahajala na celotni površini najdišča. Plast je vsebovala večje število prazgodovinske, srednjeveške in novejšje najdbe.

Leži nad SE 2, gl. do 0,35 m.

SE 2 – plast

Rahla temno rjava pečena glina, ki se je nahajala na celotni površini najdišča z debelino od 0,10 do 0,15 m. Bila je pod plastjo SE 1. Plast je nastala z občasnim globljim oranjem. Ker je oranje včasih poseglo tudi globlje, so ponekod vidni zgornji deli struktur (predvsem srednjeve-

ških jam in stojk) že v tej plasti, niso pa bile vkopane vanjo. Leži pod SE 1, nad kulturno sterilnimi plastmi SE 6, SE 106, SE 322, SE 319, SE 466 in SE 638, paleostrugami SE 3, SE 4 ter vsemi strukturami (stojkami, jamami) na najdišču. Prazgodovinske najdbe: 1 cela posoda (G147), 22 ustij (G1, G2, G148, G149, G150, G170, G171),

512 ostenij, 13 okrašenih ostenij (G153–155), 26 dnov (G151, G152), 6 ročajev, 3 držaji (G172), 4 bradavice, 1 pokrov (G173), 2 zajemalki, 2 uteži (G174), 88 odlomkov ožgane gline. Antične najdbe: 3 ostenja. Srednjeveške najdbe: 1 ustje, 19 ostenij, 3 dna, 1 ročaj.

SE 3 – paleostruga (polnilo SE 3a)

Odkrita je bila v sektorjih I, kv. 24–26, II, kv. 49–51, III, kv. 80–82, IV, kv. 110–114, V, kv. 141–145, VI, kv. 172–175, VII, kv. 186–188. Bila je široka do 20,06 m. Sestavlja ga rahlo sprijet temno rjav glinen melj. Plast predstavlja polnilo struge nekdanjega potoka. Prazgodovinske najdbe: 1 ustje posode (G175), 1 dno posode,

2 okrašeni ostenji posod, 12 ostenij posod. Antične najdbe: 1 ustje posode, 3 dna posod, 3 okrašena ostenja posod, 1 pokrov (G390), 7 ostenij posod. Srednjeveške najdbe: 1 ustje posode. Skupaj 24 odlomkov ožgane gline.

SE 4 – paleostruga (polnila SE 4a, SE 5, SE 501)

Odkrita je bila v sektorju I, II, III, IV, V, VI, kv. 1, 26–27, 56–57, 117–118, 147. 1. polnilo potoka (SE 4a) je sestavljala trdno sprijeta temno rjava pečena glina. V polnilu so bile prazgodovinske najdbe: 3 ostenja posod; rimskodobne najdbe: 1 ostenje posode in srednjeveške najdbe: 2 okrašeni ostenji posod ter 13 ostenij po-

sod. Skupaj so bili 3 odlomki ožgane gline.

3. polnilo potoka (SE 5) je sestavljala rahla temno rjava pečena glina z velikimi prodniki (pribl. 70 %). 2. polnilo potoka (SE 501) je sestavljala temno rjavočrna sprijeta pečena glina s prodniki (pribl. 20 %, pr. do 7 cm), gl. 0,27 m, z drobci prazgodovinske keramike ter drobci oglja in ožgane gline.

SE 6 - aluvialni nanosi

Odkrit je bil v sektorjih I, kv. 1–7, 11–13, 14–25; II, kv. 26–31, 36–55; III, kv. 57–59, 66–67, 69–86; IV, kv. 87, 92–93, 100–116, V, kv. 122–123, 131–142, 144–146, VI, kv. 149–151, 161–175; VII, kv. 176–179, 182–188. Sestavljala ga je rahlo sprijeta svetlo rjava do rumena meljasta glina, naplavina bližnjih potokov ali rek. Je kulturno sterilna plast, najdbe, ki so bile najdene v njej, pa so posledica infiltracije iz nad njo

ležečih plasti (predvsem zaradi globljega oranja). Prekriva približno polovico najdišča, na njeni površini pa so bile vidne vanjo vkopane strukture (jame in stojke). V plasti so bile prazgodovinske najdbe (1 okrašeno ostenje posode (G156), 15 ostenij posod), srednjeveške najdbe (1 ustje posode, 1 dno in 6 ostenij posod) in neopredeljene najdbe (1 odlomek kamnitih žrmelj in 7 odlomkov ožgane gline).

SE 106 - aluvialni nanosi

Odkrit je bil v sektorjih I, kv. 6–13, II, kv. 29–39, III, kv. 57–70, IV, kv. 87–101, V, kv. 118–132, VI, kv. 147–162, VII, kv. 176–181. Sestavljen je bil iz rumenkasto rdečega rahlega meljastega peska. Kulturno sterilna plast je nastala z nanašanjem materiala bližnjih potokov oz. rek. Nahajala se je na približno polovici najdišča, na njeni površini pa so se videle vanjo vkopane lise jam in stojk. Nekaj prazgodovinskih najdb je

bilo na njeni površini, vendar so bile tja prenesene z infiltracijo, predvsem s pomočjo oranja, iz nad njo ležeče plasti SE 2: 1 dno posode in 4 ostenja posod.

SE 613 - plast

Odkrita je bila v sektorju IV, kv. 100, v bližini jam SE 605 in SE 609. Plast je bila iz temno sivorjave rahlo sprijete peščene gline. Imela je nepravilen tloris in ovalen presek (dl. 3,05

m, š. 2,30 m, gl. 0,07 m). Vsebovala je 25 odlomkov prazgodovinske keramike, 1 kos ožgane gline, drobce oglja.

Bakrena doba

SE 416 - jarek (M 1:100)

Odkrit je bil v sektorju VI, kv. 153.

Bil je podolgovate pravokotne oblike, velikosti 4,73 × 0,50 m.

Vkopan je bil 0,12 m globoko.

Polnilo je bilo iz temno rjave rahlo sprijete peščene gline z drobci oglja, 9 ostenji prazgodovinskih posod in 6 kosi ožgane gline.

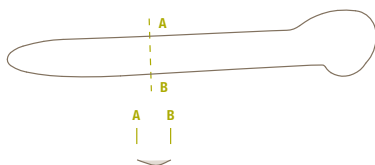

SE 2 - plast

Bila je pod plastjo SE 1 kot rjava peščena glina z debelino od 1,10 do 0,15 m. V plasti so bile razpršene najdbe iz bakrene dobe, največ kot odlomki keramičnih posod: 2 ustij posod, 6 odlomkov dna posod (G3), deli skled (G1, G2), 1 okrašen odlomek posode, del ročaja posode in 97 ostenij različnih posod.

SE 3 - paleostruga

Odkrita je bila v zgornjem delu najdišča. Sestavljala jo je temno rjav glinen melj. V plasti je bil najden odlomek pokrova iz bakrene dobe.



SE 600 - polzemljanka (M 1:150)

Odkrita je bila na meji sektorjev IV in V, kv. 96–97, 126–127. Bila je nepravilne oblike, velikosti 6,70 × 6,12 m. Vkopana je bila 0,20 m globoko. Polnilo je bilo iz sivorjave rahlo sprijete peščene gline z drobci oglja in s prazgodovinskimi najdbami: 59 odlomkov ustij posod, od tega 10 odlomkov ustij loncev (G4–13), 9 odlomkov ustij skled (G14–22), 25 dnov posod (G23), 3 noge posod (G24), 62 ročajev in držajev posod (G25–32), 9 okrašenih ostenij posod (G33–35), 2253 ostenij posod, 7

zajemalk (G36–41) in 33 odlomkov ožgane gline.

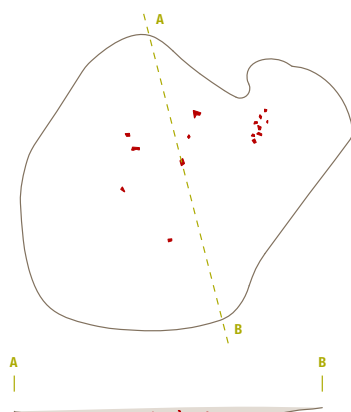

SE 594 - jama (M 1:100)

Odkrita je bila v sektorju IV, kv. 97. Bila je podolgovate oblike, velikosti 3,50 × 0,85 m. Vkopana je bila 0,20 m globoko. Polnilo je bilo iz sivorjave zbite peščene gline z drobci oglja in 4 odlomki ostenj prazgodovinskih keramičnih posod.

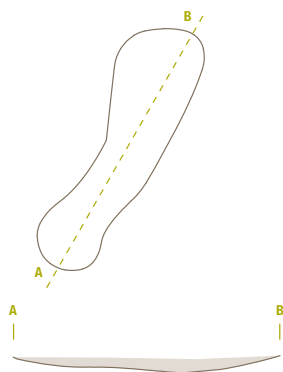

SE 596 - polzemljanika (M

1:100)

Odkrita je bila v sektorju IV, kv. 97. Bila je okrogle oblike, velikosti 3,84 × 3,50 m. Vkopana je bila 0,13 m globoko. Polnilo je bilo iz sivorjave rahlo sprijete peščene gline z drobci oglja in s prazgodovinskimi najdbami: 14 ustij posod (G42–48), 9 dnov posod (G49), 1 pokrov (G50), 15 ročajev, 4 ostenja z bradavico, 428 ostenj posod.

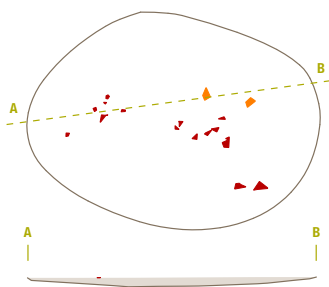

SE 598 - jama (M 1:100)

Odkrita je bila v sektorju IV, kv. 97. Bila je ovalne oblike, velikosti 3,44 × 1,37 m. Vkopana je bila 0,34 m globoko. Polnilo je bilo iz sivorjave rahlo sprijete peščene gline z drobci oglja, ožgane gline in s prazgodovinskimi najdbami: 1 ustje posode, 1 dno posode, 1 ročaj posode, 1 okrašeno ostenje (G51) in 73 ostenj posod.

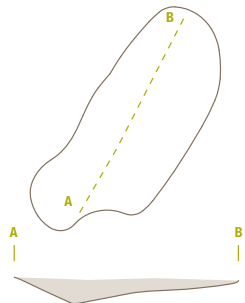

SE 796 - jama (M 1:100)

Odkrita je bila v sektorju V, kv. 127. Bila je podolgovate oblike, velikosti 3,40 × 1,10 m. Vkopana je bila 0,26 m globoko. Polnilo je bilo iz sive rahlo sprijete peščene gline z drobci oglja in prazgodovinskimi najdbami: 1 ročaj posode, 27 ostenj posod in 1 zajemalka (G52).

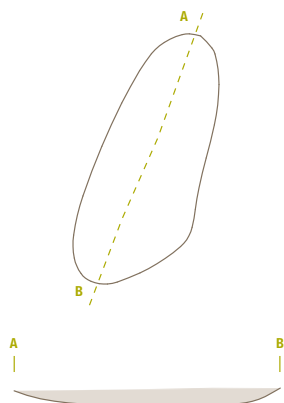

SE 800 - stojka

Odkrita je bila v sektorju V, kv. 127. Bila je okrogle oblike, velikosti 0,17 m v premeru. Polnilo je bilo iz temno sive rahlo sprijete peščene gline. Po ponovnem strganju ni bila več vidna.



SE 798 - stojka

Odkrita je bila v sektorju V, kv. 127. Bila je okrogle oblike, velikosti 0,30 m v premeru. Vkopana je bila 0,09 m globoko. Polnilo je bilo iz temno rjavega rahlega meljastega peska z 1 odlomkom ostenja prazgodovinske keramične posode.

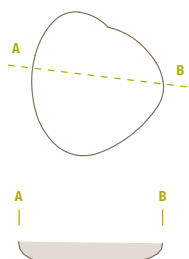

SE 802 - stojka

Odkrita je bila v sektorju V, kv. 127. Bila je ovalne oblike, velikosti 0,22 × 0,20 m. Vkopana je bila 0,03 m globoko. Polnilo je bilo iz temno sivočrnega rahlega meljastega peska.

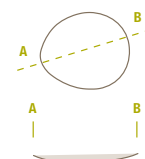

SE 804 - stojka

Odkrita je bila v sektorju V, kv. 127. Bila je ovalne oblike, velikosti 0,24 × 0,19 m. Vkopana je bila 0,07 m globoko. Polnilo je bilo iz temno sivočrnega rahlega meljastega peska.

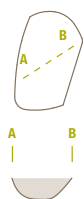

SE 806 - stojka (M 1:10)

Odkrita je bila v sektorju V, kv. 127. Bila je okrogle oblike, velikosti 0,22 m v premeru. Vkopana je bila 0,13 m globoko. Polnilo je bilo iz temno sivočrnega rahlega meljastega peska.

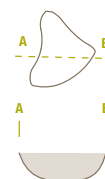

SE 808 - stojka

Odkrita je bila v sektorju V, kv. 127. Bila je ovalne oblike, velikosti 0,20 × 0,18 m. Vkopana je bila 0,10 m globoko. Polnilo je bilo iz temno sivočrnega rahlega meljastega peska z 2 odlomkoma ožgane gline.

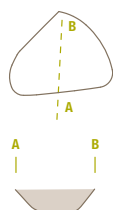

SE 810 - stojka

Odkrita je bila v sektorju V, kv. 127. Bila je ovalne oblike, velikosti 0,18 × 0,14 m. Vkopana je bila 0,11 m globoko. Polnilo je bilo iz temno rjavega rahlega meljastega peska z drobcji oglja in ožgane gline.



SE 812 - stojka

Odkrita je bila v sektorju V, kv. 128. Bila je ovalne oblike, velikosti 0,23 × 0,20 m. Vkopana je bila 0,07 m globoko. Polnilo je bilo iz temno sivočrnega rahlega meljastega peska.

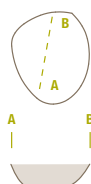

SE 862 - stojka

Odkrita je bila v sektorju V, kv. 128. Bila je okrogle oblike, velikosti 0,14 m v premeru. Vkopana je bila 0,05 m globoko. Polnilo je bilo iz temno sivočrnega rahlega meljastega peska.

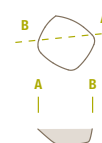

SE 429 - polzemljanka (M 1:100)

Odkrita je bila v sektorju VI, kv. 157. Bila je ovalne oblike, velikosti 5,90 × 2,93 m. Vkopana je bila 0,08 m globoko. Polnilo je bilo iz rjavega rahlega melja z drobci oglja in s prazgodovinskimi najdbami: 7 ustij posod (G53–58), 4 dna posod (G59), 1 okrašen ročaj posode (G60), 8 ročajev posod (G61–63), 2 okrašeni ostenji posod (G64–65), 271 ostenij posod, 1 zajemalka (G66–67) in 8 odlomkov ožgane gline.

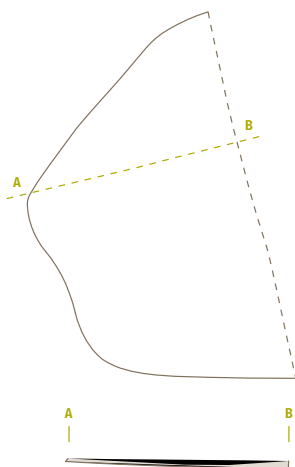

SE 447 - jama (M 1:100)

Odkrita je bila v sektorju VI, kv. 157. Bila je ovalne oblike, velikosti 2,52 × 0,95 m. Vkopana je bila 0,20 m globoko. Polnilo je bilo iz sive rahlo sprijete peščene gline z drobci oglja in s prazgodovinskimi najdbami: 24 ostenij posod in drobci ožgane gline.

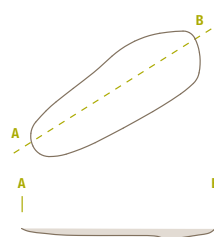

SE 453 - jama (M 1:50)

Odkrita je bila v sektorju VI, kv. 157. Bila je nepravilne oblike, velikosti 0,70 × 0,48 m. Vkopana je bila 0,23 m globoko. Polnilo je bilo iz temno rjave rahlo sprijete peščene gline z drobci oglja in s prazgodovinskimi najdbami: 5 ostenij posod in 1 odlomek ožgane gline.

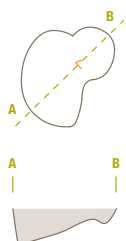

SE 449 - stojka

Odkrita je bila v sektorju VI, kv. 157. Bila je ovalne oblike, velikosti 0,25 × 0,18 m. Vkopana je bila 0,07 m globoko. Polnilo je bilo iz temno sive rahlo sprijete peščene gline.

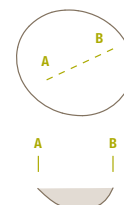

SE 457 - jama (M 1:50)

Odkrita je bila v sektorju VI, kv. 157. Bila je ovalne oblike, velikosti 1,95 × 0,80 m. Vkopana je bila 0,24 m globoko. Polnilo je bilo iz svetlo rjave rahlo sprijete peščene gline z drobci oglja in 9 ostenji prazgodovinskih posod.

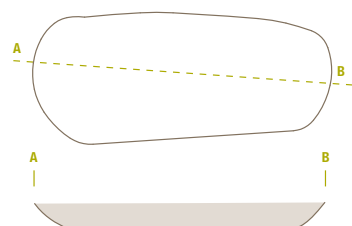

SE 451 - stojka

Odkrita je bila v sektorju VI, kv. 157. Bila je ovalne oblike, velikosti 0,48 × 0,42 m. Vkopana je bila 0,30 m globoko. Polnilo je bilo iz temno rjave rahle peščene gline z drobcji oglja in ožgane gline.

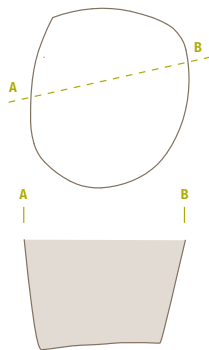

SE 455 - jama

Odkrita je bila v sektorju VI, kv. 157–158. Bila je ovalne oblike, velikosti 0,73 × 0,42 m. Vkopana je bila 0,11 m globoko. Polnilo je bilo iz sive sprijete peščene gline z drobcji oglja in ožgane gline.

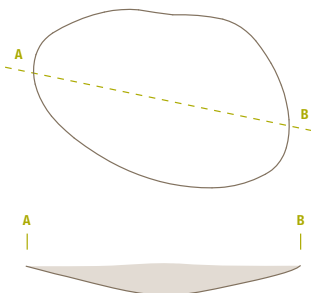

SE 832 - stojka

Odkrita je bila v sektorju V, kv. 128. Bila je ovalne oblike, velikosti 0,20 × 0,14 m. Vkopana je bila 0,03 m globoko. Polnilo je bilo iz temno rjavega rahlega meljastega peska z veliko drobcji oglja in ožgane gline.

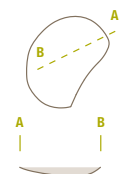

SE 816 - jama (M 1:100)

Odkrita je bila v sektorju V, kv. 128. Bila je pravokotne oblike, velikosti 2,65 × 1,60 m. Vkopana je bila 0,62 m globoko. Polnilo je bilo iz sivorjave rahlo sprijete peščene gline z drobcji oglja, 7 kosi ožgane gline, 4 ustji prazgodovinski posod (G68–70), 3 dni prazgodovinskih posod, 2 ostenji z bradavicami in 162 ostenji prazgodovinskih posod.

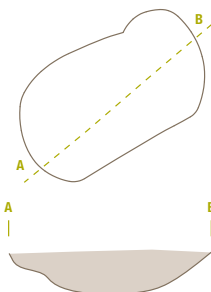

SE 814 - jama (M 1:50)

Odkrita je bila v sektorju V, kv. 128. Bila je ovalne oblike, velikosti 1,70 × 0,90 m. Vkopana je bila 0,20 m globoko. Polnilo je bilo iz sivorjave rahlo sprijete peščene gline z drobcji oglja in ožgane gline ter 1 okrašenim ostenjem prazgodovinske posode (G71) in 5 ostenji prazgodovinskih keramičnih posod.

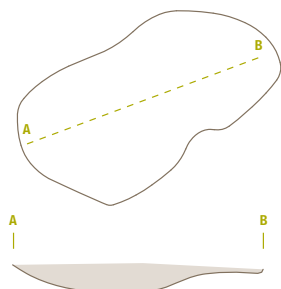

SE 820 - ostanek jame (M 1:50)

Odkrita je bila v sektorju V, kv. 128. Bila je ovalne oblike, velikosti 1,10 × 0,67 m. Ohranjena je bila do globine 0,11 m. Polnilo je bilo iz temno sivocrnega rahlega meljastega peska z veliko drobcem oglja.

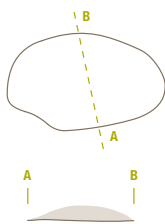

SE 461 - jama (M 1:100)

Odkrita je bila v sektorju VI, kv. 158. Bila je ovalne oblike, velikosti 2,22 × 1,50 m. Vkopana je bila 0,49 m globoko. Polnilo je bilo iz rjavosive sprijete peščene gline z drobci oglja in ožgane gline ter s prazgodovinskimi najdbami: 17 ustij posod (G72–79), 30 dnov posod, 5 ročajev posod (G80), 1 držaj posode, 2 okrašeni ostenji posod (G81), 256 ostenjij posod in 2 glineni zajemalki (G82).

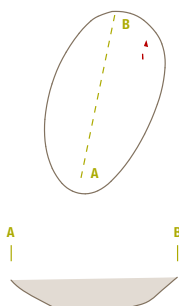

SE 826 - jama (M 1:50)

Odkrita je bila v sektorju V, kv. 129. Bila je ovalne oblike, velikosti 1,33 × 0,76 m. Vkopana je bila 0,33 m globoko. Polnilo je bilo iz sivorjave rahlo sprijete peščene gline z drobci oglja in s prazgodovinskimi najdbami: 2 ustji posod (G142, G143), 1 dno posode, 7 ostenjij posod in 2 odlomka ožgane gline.

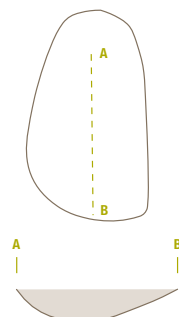

SE 459 - jama (M 1:100)

Odkrita je bila v sektorju VI, kv. 158. Bila je ovalne oblike, velikosti 1,96 × 1,02 m. Vkopana je bila 0,10 m globoko. Polnilo je bilo iz rjavosive rahlo sprijete peščene gline z drobci oglja in ožgane gline ter 2 ustji prazgodovinskih posod (G144, G145), 1 dnom prazgodovinske posode, 2 ostenji posode z držajem (G146) in 43 ostenji prazgodovinskih keramičnih posod.

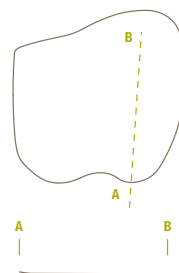

SE 443 - jama (M 1:100)

Odkrita je bila v sektorju VI, kv. 158. Bila je ovalne oblike, velikosti 2,27 × 1,26 m. Vkopana je bila 0,44 m v globino. Polnilo je bilo iz temno sive rahlo sprijete peščene gline z drobcu oglja in s prazgodovinskimi najdbami: odlomki ene posode (G83), 1 ustje posode (G85), 1 držaj posode, glinen predmet z luknjo (G84) in 20 ostenij posod.

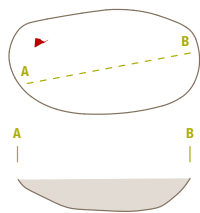

SE 445 - jama (M 1:50)

Odkrita je bila v sektorju VI, kv. 158. Bila je ovalne oblike, velikosti 1,10 × 0,77 m. Vkopana je bila 0,22 m globoko. Polnilo je bilo iz temno rjavosive rahlo sprijete peščene gline z drobcu oglja in s prazgodovinskimi najdbami: 1 ustje posode (G86) in 12 ostenij posod.

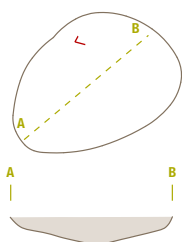

SE 463 - jama (M 1:50)

Odkrita je bila v sektorju VI, kv. 159. Bila je ovalne oblike, velikosti 1,17 × 0,80 m. Vkopana je bila 0,13 m globoko. Polnilo je bilo iz rjave rahlo sprijete peščene gline z drobcu oglja in ožgane gline ter 2 ustjema prazgodovinskih posod (G87) in 12 ostenij prazgodovinskih posod.

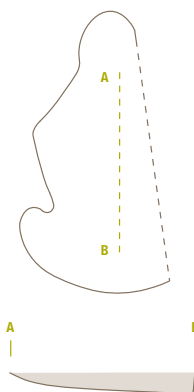

SE 468 - jama (M 1:50)

Odkrita je bila v sektorju VI, kv. 159. Bila je nepravilne podolgovate oblike, velikosti 1,27 × 0,55 m. Vkopana je bila 0,22 m globoko. Polnilo je bilo iz temno rjave rahlo sprijete peščene gline z veliko prodniki (okoli 20 %, pr. do 2 cm) z drobcu oglja in ožgane gline.

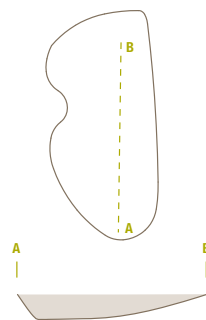

SE 470 - jama (M 1:100)

Odkrita je bila v sektorju VI, kv. 159-160. Bila je nepravilne oblike, velikosti 3,34 × 1,56 m. Vkopana je bila 0,53 m globoko. Polnilo je bilo iz sivorjave sprijete peščene gline z drobcu oglja in ožgane gline s prazgodovinskimi najdbami: 1 ustje posode, 1 dno posode, 1 odlomek noge posode (G88), 2 ročaja posod, 1 okrašeno ostenje posode (G89), 40 ostenij posod, 1 glinena zajemalka (G90) in odlomek kamnitih žrnelj (G91).

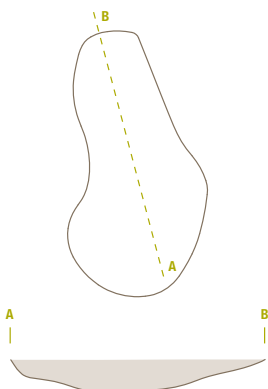

SE 465 - polzemljanka (M 1:100)

Odkrita je bila v sektorju VI, kv. 160. Bila je ovalne oblike, velikosti 3,00 × 2,80 m. Vkopana je bila 0,19 m globoko. Polnilo je bilo iz rjave rahlo sprijete peščene gline, vsebovalo pa je tudi večje prodnike (pr. do 10 cm), drobce oglja in prazgodovinske najdbe: 4 lonci (G92–95), 26 ustij posod (G96–108), 20 dnov posod (G109–111), 2 nogi posode (G112–113), 21 ročajev posod (G114–119), 3 držajji posod (G120–121), 15 okrašenih ostenij posod (G122–126), od katerih dva odlomka sodita v čas starejše železne dobe (G122, G126), 1017

ostenij posod, 4 glinene zajemalke (G127–129), 1 kamniti odbitek (G130) in 2 odlomka ožgane gline.

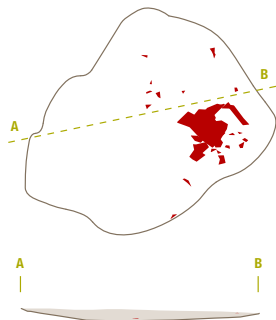

SE 834 - jama (M 1:100)

Odkrita je bila v sektorju V, kv. 131. Bila je podolgovate oblike, velikosti 2,66 × 0,90 m. Vkopana je bila 0,33 m globoko. Polnilo je bilo iz sivorjave rahlo sprijete peščene gline z 1 odlomkom ostenja prazgodovinske keramike.

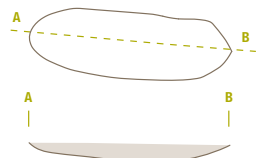

SE 472 - stojka

Odkrita je bila v sektorju VI, kv. 161. Bila je ovalne oblike, velikosti 0,29 × 0,20 m. Vkopana je bila 0,18 m. Polnilo je bilo iz temno sive rahlo sprijete peščene gline z drobcu oglja.

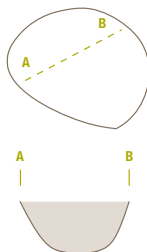

SE 836 - stojka

Odkrita je bila v sektorju V, kv. 131. Bila je ovalne oblike, velikosti 0,29 × 0,26 m. Vkopana je bila 0,07 m. Polnilo je bilo iz temno sive rahlo sprijete peščene gline z drobcu oglja in ožgane gline.

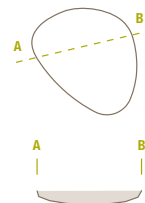

SE 838 - jama

Odkrita je bila v sektorju V, kv. 132. Bila je ovalne oblike, velikosti 0,73 × 0,57 m. Vkopana je bila 0,24 m globoko. Polnilo je bilo iz sive rahlo sprijete peščene gline z drobcu oglja.

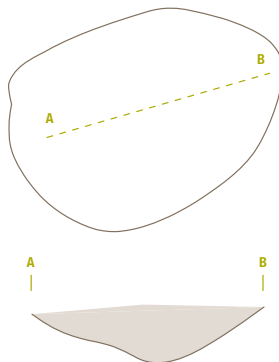

SE 248 - jama (M 1:50)

Odkrita je bila v sektorju III, kv. 84. Bila je ovalne oblike, velikosti 1,60 × 1,10 m. Vkopana je bila 0,14 m globoko. Polnilo je bilo iz temno sive sprijete peščene gline z 1 odlomkom ostenja prazgodovinske keramike in 3 kosi ožgane gline.

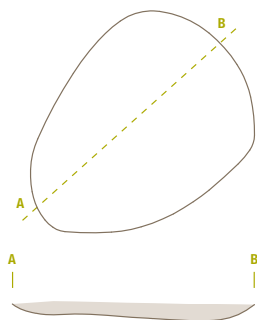

SE 1043 - zemljanka (M 1:100)

Odkrita je bila v sektorju II, kv. 55. Bila je nepravilne podolgovate oblike, velikosti 6,00 × 3,66 m. Vkopana je bila 1,12 m globoko. Polnilo je bilo iz sivorjave rahlo sprijete peščene gline z drobcji oglja in prazgodovinskimi najdbami: 2 posodi

(G131–132), več okrašenih odlomkov ene posode (G136), 1 ustje posode (G133), 1 okrašeno ustje posode (G134), 1 dno posode, 2 ročaja posod (G135), 7 okrašenih ostenij (G140–141), 4 ostenja z bradavico (G137–139), 151 ostenij posod.

Radiokarbonska analiza oglja iz polnila SE 1042 (sl. 52) je pokazala starost:

	BP	5254±27
1Σ	cal BC	4222–4210 (6,8% verjetnost)
		4154–4133 (13,0% verjetnost)
		4060–4034 (20,5% verjetnost)
		4025–3991 (28,0% verjetnost)
2Σ	cal BC	4228–4200 (10,5% verjetnost)
		4170–4127 (19,1% verjetnost)
		4120–4094 (5,7% verjetnost)
		4081–3980 (60,1% verjetnost)

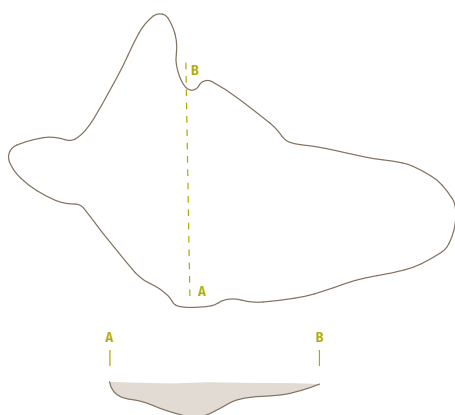

Bronasta doba

SE 2 - plast

Plast je sestavlja temno rjava peščena glina, ki se je nahajala po celotni površini najdišča. V spodnjem južnem delu najdišča je bilo v plasti nekaj bronastodobnih odlomkov keramičnih posod: lonec s plastičnim rebrom pod vratom in 2 podolgovatima bradavicama, ter 2 okroglima bradavicama pod najširšim obodom (G147), odlomek ustja lonca (G148), odlomek ostenja z rebrom (G149), 1 odlo-

mek ustja sklede (G150), 2 odlomka dna posod (G151, G152), 2 odlomka ostenj okrašena z bradavico (G153, G154), 1 odlomek ostenja posode okrašen z vrezji (G155) in 3 odlomki ostenja posod.



SE 6 – plast aluvialnega nanosa

Sestavljala ga je svetlo rjava meljasta glina kot naplavina potokov. V plasti je bil odlomek ostenja bronastodobne posode s plastičnim rebrom (G156).

SE 258 - jama (M 1:50)

Odkrita je bila v sektorju I, kv. 4. Bila je okrogle oblike, velikosti 1,28 × 1,18 m. Vkopana je bila 0,19 m globoko. Polnilo je bilo iz sive sprijete peščene gline s prazgodovinskimi najdbami: 5 ustij posod (G157, G158), 2 dna posod, 1 ročaj posode (G159), 95 ostenij posod in 9 kosov ožgane gline ter drobci oglja.

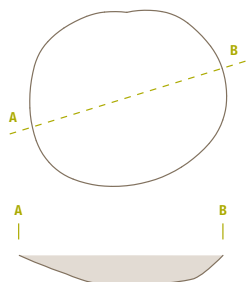

SE 518 - jama (M 1:50)

Odkrita je bila v sektorju IV, kv. 88. Bila je okrogle oblike, velikosti 1,00 m × 0,90 m. Vkopana je bila 0,33 m globoko. Polnilo je bilo iz sivorjave rahlo sprijete peščene gline s prazgodovinskimi najdbami: 1 ustje posode (G160), 4 ostenja posod, 1 kamnita sekira (G161), 1 ostenje srednjeveške keramične posode in 57 odlomkov ožgane gline. V jami so bile tudi kosti psa (glej tu, poglavje Sesalska favna).

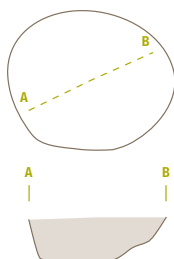

SE 520 - jama (M 1:50)

Odkrita je bila v sektorju IV, kv. 88. Bila je ovalne oblike, velikosti 2,38 × 1,47 m. Vkopana je bila 0,46 m globoko. Polnilo je bilo iz sivorjave sprijete peščene gline s prazgodovinskimi najdbami: 6 ustij posod, 3 okrašena ustja posod (G162, G163), 2 dna posod (G164), 3 ročaji posod (G165), 1 ostenje posode z razčlenjenim rebrom (G166), 1 odlomek oste-

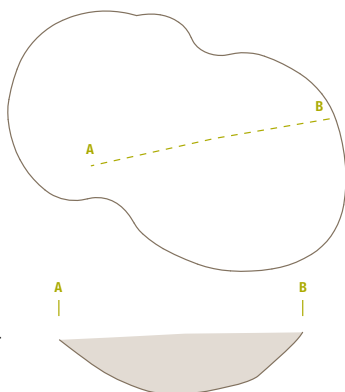

Radiokarbonska analiza oglja iz polnila SE 519 (sl. 53) je pokazala starost:

	BP	2926±29
1σ	cal BC	1193–1172 (11,6% verjetnosti)
		1169–1142 (15,0% verjetnosti)
		1133–1055 (41,7% verjetnosti)
2σ	cal BC	1257–1235 (4,8% verjetnosti)
		1215–1021 (90,6% verjetnosti).



SE 516 - jama (M 1:50)

Odkrita je bila v sektorju IV, kv. 88. Bila je ovalne oblike, velikosti 0,70 × 0,59 m. Vkopana je bila 0,11 m globoko. Polnilo je bilo iz rjavosive rahlo sprijete peščene gline z 9 odlomki ožgane gline in drobci oglja.

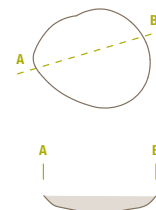

nja posode okrašen z vrezji (G167), 2 ostenji z bradavico (G168, G169), 140 ostenij posod in 84 odlomkov ožgane gline.



SE 678 - stojka

Odkrita je bila v sektorju IV, kv. 88. Bila je okrogle oblike, velikosti 0,15 m. Vkopana je bila 0,08 m globoko. Polnilo je bilo iz sive sprijete peščene glin.

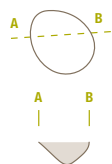

Starejša in mlajša železna doba

SE 2 - plast

Plast je sestavljala temno rjava peščena glina, ki se je nahajala po celotni površini prostora. V plasti so bile razpršene keramične najdbe iz starejše železne dobe: 2 odl. ustij posod (G165–166), 1 držaj posode (G167), del pokrova (G168) in utež (G169).

SE 3 - paleostruga

Odkrita je bila v zgornjem delu najdišča. Sestavljal jo je rjav glinen melj. V plasti je bil odlomek ustja posode (G170) iz starejše železne dobe.

SE 906 - jama

Odkrita je bila na meji sektorjev II in III, kv. 29, 59. Bila je okrogle oblike, velikosti 0,56 × 0,50 m. Vkopana je bila 0,10 m globoko. Polnilo je bilo iz sivorjave sprijete peščene glin s 13 odlomki ostenij prazgodovinskih keramičnih posod.

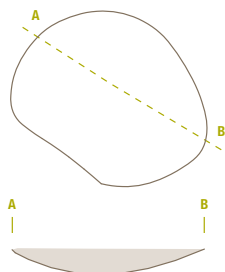

SE 138 - jama (M 1:50)

Odkrita je bila v sektorju III, kv. 61. Bila je okrogle oblike, velikosti 1,85 × 1,70 m. Vkopana je bila 0,16 m globoko. Polnilo je bilo iz temno sive rahlo sprijete peščene glin s prazgodovinskimi najdbami: 4 ustja posod (G171–174), 29 odlomkov ostenij posod in 10 kosov ožgane glin. Radiokarbonska analiza oglja iz polnila SE 137 (sl. 66) iz jame SE 138 je pokazala starost: BP 1969±27, 1Σ cal AD 4–64 (68,3% verjetnost) 2Σ cal BC 40–cal AD 80 (95,4% verjetnost).

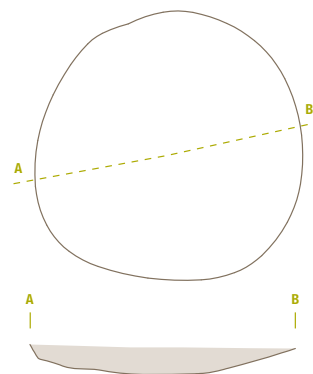

SE 284 - jama

Odkrita je bila v sektorju I, kv. 6. Bila je okrogle oblike, velikosti 0,50 × 0,46 m. Vkopana je bila 0,20 m globoko. Polnilo je bilo iz sive peščene glin s prazgodovinskimi najdbami: 1 ustje sklede (G377), 1 dno posode (G378), 22 ostenij posod.

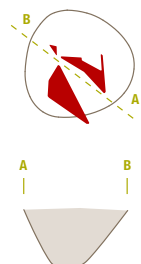

SE 156 - jama (M 1:100)

Odkrita je bila v sektorju III, kv. 62. Bila je ovalne oblike, velikosti 3,17 × 1,10 m. Vkopana je bila 0,18 m globoko. Polnilo je bilo iz temno rjave rahlo sprijete peščene gline s prazgodovinskimi najdbami: 1 ustje sklede (G180), 13 ostenij posod in 9 kosov ožgane gline ter drobci oglja.

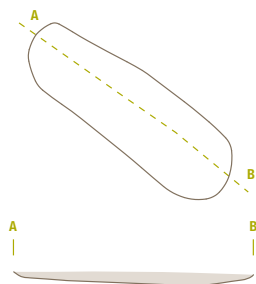

SE 962 - jama (M 1:50)

Odkrita je bila v sektorju II, kv. 33. Bila je ovalne oblike, velikosti 1,33 × 0,90 m. Vkopana je bila 0,30 m globoko. Polnilo je bilo iz temno sive rahlo sprijete peščene gline z 2 ostenjema prazgodovinskih keramičnih posod, drobci oglja.

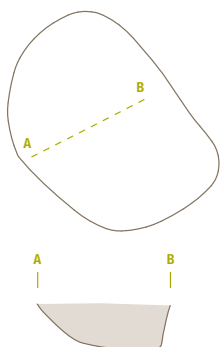

SE 298 - jama (M 1:100)

Odkrita je bila v sektorju I, kv. 8. Bila je nepravilne oblike, velikosti 3,20 × 1,60 m. Vkopana je bila 0,15 m globoko. Polnilo je bilo iz temno sive sprijete peščene gline s prazgodovinskimi najdbami: 8 ustij posod (G181–184), 3 dna posod, 1 držaj posode, 23 ostenij posod in odlomek ožgane gline.

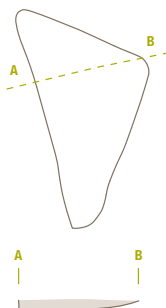

SE 978 - jama (M 1:50)

Odkrita je bila na meji med sektorjema II in III, kv. 34, 62. Bila je okrogle oblike, velikosti 1,60 × 1,52 m. Vkopana je bila 0,25 m globoko. Polnilo je bilo iz sive rahlo sprijete peščene gline.

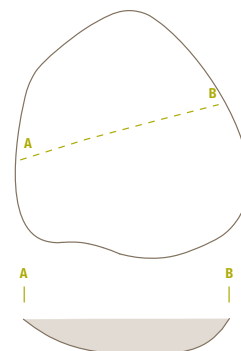

SE 983 - jama (M 1:100)

Odkrita je bila v sektorju II, kv. 34. Bila je podolgovate nepravilne oblike, velikosti 4,10 × 0,97 m. Vkopana je bila 0,30 m globoko. Imela je dve polnili.

1. polnilo jame SE 982 je bilo iz temno sive rahlo sprijete peščene gline, vsebovalo je večjo koncentracijo ožgane gline (30% plasti) z veliko drobcev ožgane gline in z drobci oglja.

2. polnilo jame SE 981 je bilo iz temno sive rahlo sprijete peščene gline s prazgodovinskimi najdbami: 8 ustij posod (G185–190), 2 dna posod (G191), 31 ostenij posod (G192) in 31 odlomkov ožgane gline.

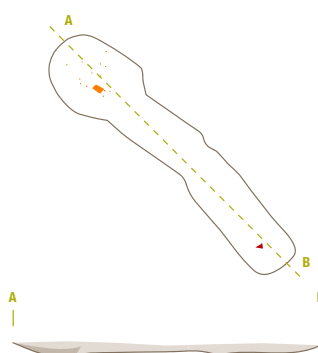

SE 511 - jama (M 1:50)

Odkrita je bila v sektorju III, kv. 64. Bila je okrogle oblike, velikosti 1,30 × 1,10 m. Vkopana je bila 0,25 m globoko. Polnilo je bilo iz temno sive rahlo sprijete peščene gline z drobcici oglja in ožgane gline ter 3 ostenji prazgodovinskih keramičnih posod.

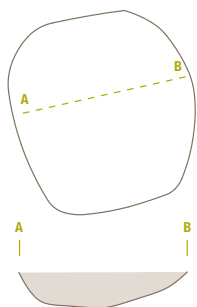

SE 507 - stojka

Odkrita je bila v sektorju III, kv. 64. Bila je ovalne oblike, velikosti 0,22 × 0,18 m. Vkopana je bila 0,09 m globoko. Polnilo je bilo iz sive rahlo sprijete peščene gline.

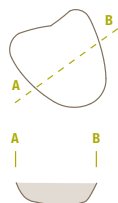

SE 991 - jarek (M 1:150)

Odkrit je bil na meji med sektorji I in II, kv. 10–11, 35–36. Vkop jarka je imel torlis v obliki prekinjene krožnice in je bil ovalnega preseka v velikosti 9,70 m v premeru, širina jarka 0,97 m. Vkopan je bil 0,40 m globoko. Polnilo je bilo iz sive rahlo sprijete peščene gline z drobcici oglja in prazgodovinskimi najdbami: 3 lonci (G193–195), 4 ustja posod (G196–198), 2 skledi (G199, G200), 4 ustja skled (G201–203), 7 dnov posod, 1 ostenje z bradavico (G206), 13 okrašenih ostenij posod (G204, G205, G207–212) in 208 ostenij posod.

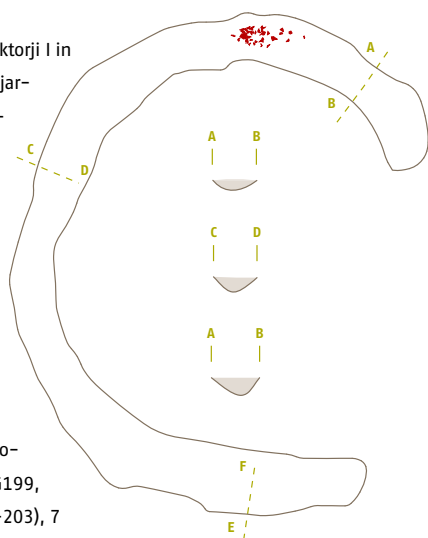

Radiokarbonska analiza oglja (sl. 54) iz jarka je pokazala starost:

	BP	2622±23
1σ	cal BC	808–794 (68,3% verjetnost)
2σ	cal BC	823–782 (95,4% verjetnost)

SE 509 - stojka

Odkrita je bila v sektorju III, kv. 64. Bila je okrogle oblike, velikosti 0,40 m v premeru. Vkopana je bila 0,14 m globoko. Polnilo je bilo iz sive rahlo sprijete peščene gline.

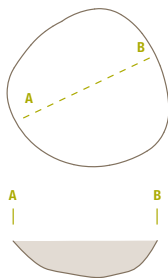

SE 993 - jama (M 1:50)

Odkrita je bila v sektorju II, kv. 36. Bila je ovalne oblike, velikosti 0,98 × 0,63 m. Vkopana je bila 0,14 m globoko. Polnilo je bilo iz sivorjave rahlo sprijete peščene gline z drobci oglja.

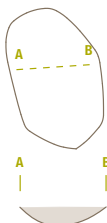

SE 985 - jama (M 1:100)

Odkrita je bila v sektorju II, kv. 35, kjer se stika z jarkom SE 990. Bila je podolgovate oblike, velikosti 4,70 × 0,81 m. Vkopana je bila 0,21 m globoko.

Polnilo je bilo iz temno sive rahlo sprijete peščene gline s prazgodovinskimi najdbami: 7 posod (G379-385), 8 ustij posod, 4 dna posod (G386), 4 ročajji posod, 204 ostenij posod, 1 železen nož (G387) in 115 odlomkov ožgane gline.

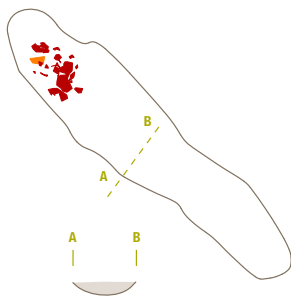

Radiokarbonska analiza oglja iz polnila SE 984 jame SE 985 (sl. 65) je pokazala starost:

	BP	2110±21
1Σ	cal BC	175-100 (68,3% verjetnost)
2Σ	cal BC	196-87 (84,9% verjetnost)

SE 818 - jama (M 1:150)

Odkrita je bila na meji sektorjev IV in V, kv. 98-99, 128. Bila je nepravilne oblike, velikosti 6,20 × 2,20 m. Vkopana je bila 0,21 m globoko. Polnilo je bilo iz sivorjave rahlo sprijete peščene gline z drobci oglja in s prazgodovinskimi najdbami: 1 ustje

posode (G213), 1 okrašeno ostenje (G214), odlomek okrašenega ustja lonca (G215), 36 ostenij posod in 9 odlomkov ožgane gline. Na skrajnem vzhodnem robu jame je bila jama SE 601.

SE 995 - jama (M 1:100)

Odkrita je bila na meji med sektorjema II in III, kv. 36, 66. Bila je ovalne oblike, velikosti 2,30 × 1,15 m. Vkopana je bila 0,15 m globoko. Polnilo je bilo iz sivorjave rahlo sprijete peščene gline z 1 ostenjem prazgodovinske keramične posode.

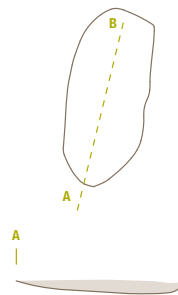

SE 989 - jama (M 1:50)

Odkrita je bila v sektorju I, kv. 10. Bila je okrogle oblike, velikosti 1,23 × 1,20 m. Vkopana je bila 0,20 m globoko. Polnilo je bilo iz sivorjave rahlo sprijete peščene gline z ogljem in prazgodovinskimi najdbami: 15 odlomkov ostenij keramičnih posod in 5 odlomkov ožgane gline.

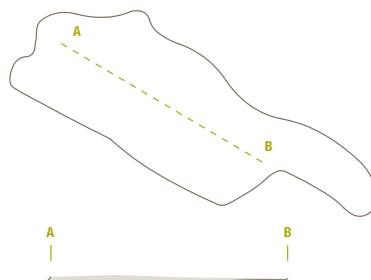
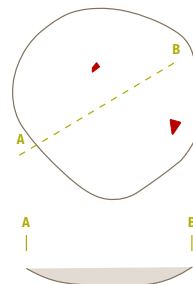

SE 822 - jama (M 1:50)

Odkrita je bila v sektorju V, kv. 128. Bila je podolgovate oblike, velikosti 1,86 m × 0,90 m. Vkopana je bila 0,36 m globoko. Polnilo je bilo iz sive rahlo sprijete peščene gline s prazgodovinskimi najdbami: 1 ustje posode (G216), 3 dna posod (G217), 38 ostenij posod in 5 kosov ožgane gline, drobci oglja.

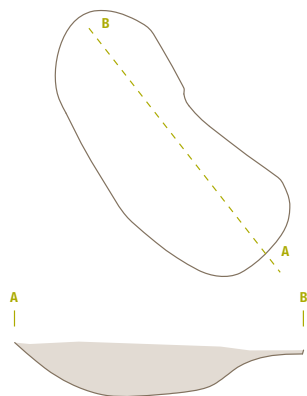

SE 828 - grobni jarek (M 1:200)

Odkrit je bil v sektorju V, kv. 129 in 130. Vkop jarka je bil v obliki prekinjene krožnice, imel je ovalen presek, velikosti 9,30 m v premeru, š. 0,88 m, gl. 0,50 m. Polnilo je bilo iz sivo-rjave rahlo sprijete peščene gline z drobci oglja in ožgane gline ter s prazgodovinskimi najdbami: 10 ustij posod (G218–225), 2 dna posod (G226), 3 ročaji posod, 1 okrašeno ostenje posode (G227), 142 ostenij posod.

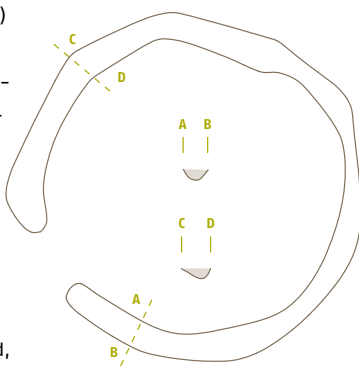

Radiokarbonska analiza oglja (sl. 61) iz polnila SE 827 jarka SE 828 je pokazala starost:

	BP	2423±25
1Σ	cal BC	536–535 (0,7% verjetnost)
		522–410 (67,6% verjetnost)
2Σ	cal BC	742–689 (14,3% verjetnost)
		663–648 (2,9% verjetnost)
		550–403 (78,2% verjetnost)

SE 610 - jama (M 1:150)

Odkrita je bila v sektorju IV, kv. 100: Bila je nepravilne oblike, velikosti 4,80 × 2,40 m. Vkopana je bila 0,60 m globoko. Polnilo je bilo iz temno sive rahlo sprijete peščene gline z drobci oglja in prazgodovinskimi najdbami: odlomki ene posode (G228), 3 ustja posod (G229–231), 1 dno posode, 1 okrašeno ostenje posode (G232) in 111 ostenij posod.

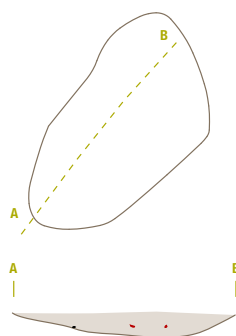

Radiokarbonska analiza oglja iz polnila SE 609 jame SE 610 (sl. 55) je pokazala starost:

	BP	2583±24
1Σ	cal BC	799–777 (68,3% verjetnost)
2Σ	cal BC	807–761 (91,6% verjetnost)
		682–671 (3,8% verjetnost)

SE 321 - jarek (M 1:300)

Odkrit je bil na meji med sektorjema I in II, kv. 15–16 ter 40–41. Bil je podolgovate oblike, velikosti 18,87 × 3,06 m. Vkopan je bil 0,57 m globoko.

Polnilo je bilo iz sive rahlo spriječete peščene gline s prazgodovinskimi najdbami:

4 ustja posod (G233–236), 4 dna posod, 1 ostenje z bradavico (G237), 50 ostenij posod, 1 glinena utež (G238), 1 odlomek kamnitih žrnelj (G239) in 4 odlomki ožgane gline.

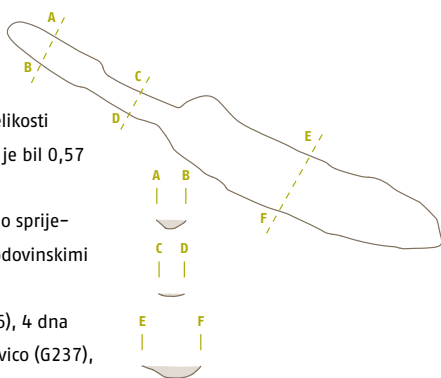

Radiokarbonska analiza oglja (sl. 60) iz polnila SE 320 jarka SE 321 je pokazala starost:

	BP	2425±27
1Σ	cal BC	537–528 (4,1% verjetnost)
		524–410 (64,2% verjetnost)
2Σ	cal BC	47–688 (16,2% verjetnost)
		665–646 (3,8% verjetnost)
		588–580 (1,0% verjetnost)
		554–403 (74,4% verjetnost)



SE 316 - zemljanika (M 1:150)

Odkrita je bila na meji sektorjev I in II, kv. 17 in 42. Bila je ovalne oblike, velikosti 5,80 × 4,86 m. Vkopana je bila 0,72 m globoko. Prvo polnilo SE 315 je bilo iz temno sive rahlo spriječete peščene gline s prazgodovinskimi najdbami, drugo polnilo SE 1082 je bilo iz sivo rjave spriječete peščene gline z drobcji oglja in s prazgodovinskimi najdbami. V obeh polnilih skupaj je bilo 26 ustij posod (G243–258), 17 dnov posod (G259–261), 6 ročajev posod (G262–263), 5 držajev posod (G264), 4 okrašena ostenja posod z bradavico (G265–268), 5 okrašenih ostenij (G269–272), 327 ostenij različnih posod, 2 glinene uteži (G27–274), 2 odlom-

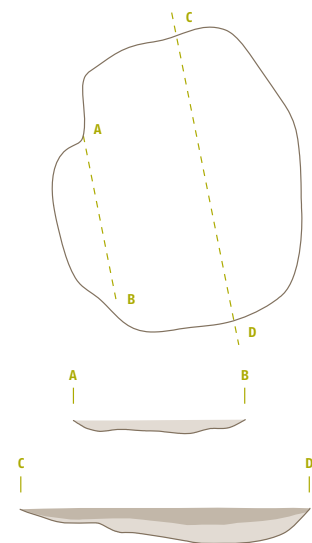

ka žrnelj, 28 kosov ožgane gline in drobcji oglja.

Radiokarbonska analiza oglja, vzorec 1 (sl. 56) iz polnila SE 315 zemljanke SE 316 je pokazala starost:

	BP	2480±25
1Σ	cal BC	754–724 (13,0% verjetnost)
		694–685 (4,1% verjetnost)
		668–609 (25,3% verjetnost)
		599–540 (26,0% verjetnost)
		768–508 (93,5% verjetnost)
2Σ	cal BC	439–419 (1,9% verjetnost)



Radiokarbonska analiza oglja, vzorec 2 (sl. 57) iz polnila SE 315 zemljanke SE 316 je pokazala starost:

	BP	2455±29
1Σ	cal BC	748–688 (24,6% verjetnost)
		665–644 (8,2% verjetnost)
		589–580 (2,7% verjetnost)
		556–502 (19,8% verjetnost)
		495–487 (8,2% verjetnost)
		462–450 (3,4% verjetnost)
2Σ	cal BC	441–417 (6,8% verjetnost)
		753–685 (25,8% verjetnost)
		668–610 (15,3% verjetnost)
		598–412 (54,4% verjetnost)

SE 1017 - jama (M 1:100)

Odkrita je bila na meji sektorjev II in III, kv. 41, 71. Bila je okrogle oblike, velikosti 3,13 × 3,10 m. Vkopana je bila 0,35 m globoko. Polnilo je bilo iz temno rjave rahlo sprijete peščene gline z drobci oglja in prazgodovinskimi najdbami: 1 ustje posode (G240), 2 dna posod (G241), 23 ostenij posod, 1 odlomek kamnitih žrnelj (G242) in 113 odlomkov ožgane gline.

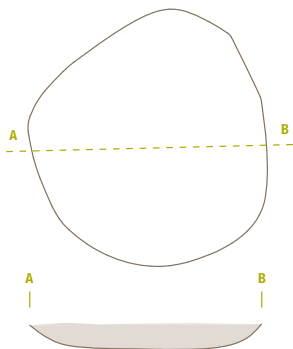

SE 314 - jama (M 1:50)

Odkrita je bila v sektorju I, kv. 16. Bila je ovalne oblike, velikosti 2,10 × 1,17 m. Vkopana je bila 0,09 m globoko. Polnilo je bilo iz sivorjave rahlo sprijete peščene gline z 1 odlomkom prazgodovinske keramike in drobci oglja.

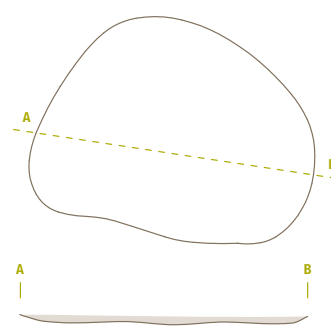

SE 312 - jama (M 1:100)

Odkrita je bila v sektorju I, kv. 17. Bila je ovalne oblike, velikosti 2,85 × 2,00 m. Vkopana je bila 0,38 m globoko. Polnilo je bilo iz temno sive rahlo sprijete peščene gline s prazgodovinskimi najdbami: 4 ustja posod (G275–279), 1 dno posode, 2 ročaja pekev (G280–281), 1 držaj posode, 2 odlomka ostenja posode z bradavico (G282), 1 okrašeno ostenje (G283), 46 ostenij posod, 1 odlomek

kamnitih žrnelj, 30 odlomkov ožgane gline.

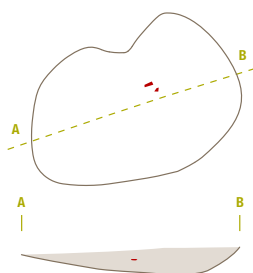

Radiokarbonska analiza oglja (sl. 63) iz polnila SE 311 jame SE 312 je pokazala starost:

	BP	2381±26
1Σ	cal BC	506–460 (33,5% verjetnost)
		452–440 (8,9% verjetnost)
		418–398 (26,0% verjetnost)
2Σ	cal BC	537–393 (95,4% verjetnost)

SE 1025 - jama (M 1:50)

Odkrita je bila v sektorju II, kv. 42. Bila je ovalne oblike, velikosti 0,90 × 0,60 m. Vkopana je bila 0,60 m globoko. Polnilo je bilo iz temno sive rahlo sprijete peščene gline s 3 odlomki ostenja prazgodovinske keramike, drobci oglja in ožgane gline. V njeni neposredni bližini je bila stojka SE 1022.

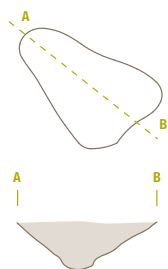

SE 1023 - stojka

Odkrita je bila v sektorju II, kv. 42 ob jami SE 1024. Bila je ovalne oblike, velikosti 0,36 × 0,24 m. Vkopana je bila 0,17 m globoko. Polnilo je bilo iz sive rahlo sprijete peščene gline z drobci oglja in ožgane gline.

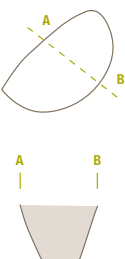

SE 104 - jama (M 1:100)

Odkrita je bila v sektorju I, kv. 18–19. Bila je nepravilne podolgovate oblike, velikosti 3,70 × 2,70 m. Vkopana je bila 0,55 m globoko. Polnilo je bilo iz temno rjave rahlo sprijete peščene gline s prazgodovinskimi najdbami: 7 posod (G286–288, G293, G295–297), 43 ustij posod (G284–285, G289–292, G298–317), 1 pekva (G318), 45 dnov posod (G319–324), 5 ročajev posod (G332–335), 7 držajev posod (G336–340), 15 okrašenih ostenij posod (G325–331), 533 ostenij posod, 1 vreten-

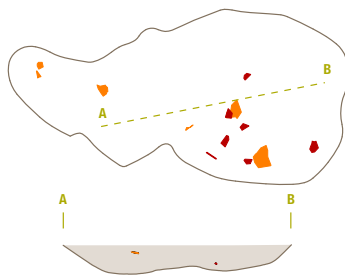

ce (G341), 2 odlomka glinene uteži (G342–343), 4 odlomki kamnitih žrmelj in 194 odlomkov ožgane gline.

Radiokarbonska analiza oglja (vzorec 1) iz polnila SE 103 jame SE 104 (sl. 58) je pokazala starost:

	BP	2477±26
1Σ	cal BC	753–716 (15,7% verjetnost)
		695–685 (4,1% verjetnost)
		668–611 (23,2% verjetnost)
		597–539 (25,3% verjetnost)
2Σ	cal BC	766–504 (91,6% verjetnost)
		462–450 (1,0% verjetnost)
		441–417 (2,9% verjetnost)



Radiokarbonska analiza oglja (vzorec 2) iz polnila SE 103 jame SE 104 (sl. 59) je pokazala starost:

	BP	2414±23
1Σ	cal BC	510–434 (55,3% verjetnost)
		428–410 (13,9% verjetnost)
		728–692 (8,5% verjetnost)
2Σ	cal BC	658–654 (0,9% verjetnost)
		542–403 (86,0% verjetnost)

SE 650 - geološka plast s

halštatskimi najdbami (M 1:50)

Odkrita je bila v sektorju IV, kv. 103. Bila je okrogle oblike, velikosti 2,10 m v premeru. Vkopana je bila 0,43 m globoko. Jam je imela več polnil. Prvo polnilo SE 1081 je bilo iz svetlo rjavega rahlega meljastega peska, nepravilnega ovalnega tlorisa in ovalnega preseka, brez najdb. Tretje polnilo SE 649 je bilo iz temno sive rahlo sprijete peščene gline z drobcami oglja in 15 odlomki ostenij prazgodovinske keramike ter 6 kosov ožgane gline.

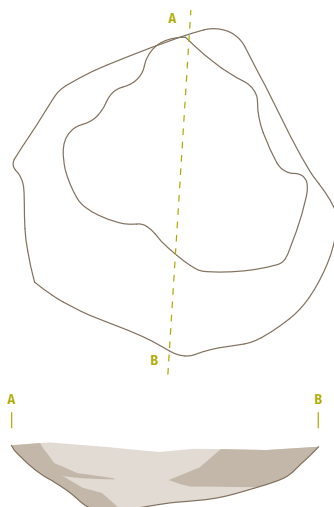

SE 486 - jama (M 1:100)

Odkrita je bila v sektorju VI, kv. 162. Bila je ovalne oblike, velikosti 5,10 × 2,64 m. Vkopana je bila 0,50 m globoko. Polnilo je bilo iz temno sive sprijete peščene gline z drobcami oglja in ožgane gline ter prazgodovinskimi najdbami: odlomki ene posode (G350), 22 ostenij posod, 1 glinena utež (G351) in odlomek kamnitih žrmelj.

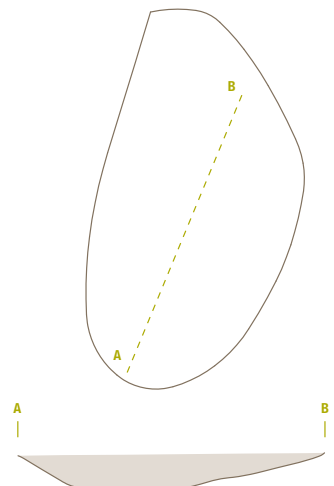

SE 207 - jama (M 1:100)

Odkrita je bila v sektorju III, kv. 73. Bila je ovalne oblike, velikosti 3,78 × 3,35 m. Vkopana je bila 0,37 m globoko. Polnilo je bilo iz temno rjave rahlo sprijete peščene gline z drobci oglja in s prazgodovinskimi najdbami: 4 ustja posod (G344–346), 1 dno posode, 1 ostenje z ročajem, 35 ostenij posod (G347), 2 glineni uteži (G348–349) in 8 odlomkov ožgane gline.

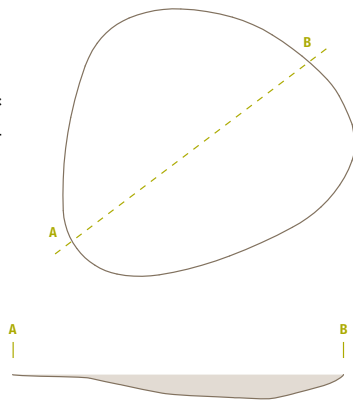

SE 490 - jama (M 1:100)

Odkrita je bila v sektorju VI, kv. 162. Bila je ovalne oblike, velikosti 2,20 × 1,10 m. Vkopana je bila 0,38 m globoko. Polnilo je bilo iz rjavosive rahlo sprijete peščene gline z drobci oglja in ožgane gline ter 1 odlomkom prazgodovinske keramike.

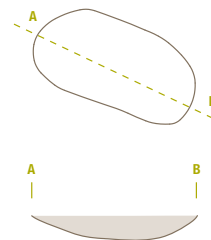

SE 213 - jama (M 1:100)

Odkrita je bila v sektorju III, kv. 75. Bila je nepravilne podolgovate oblike, velikosti 3,12 × 1,35 m. Vkopana je bila 0,40 m globoko. Polnilo je bilo iz temno rjave rahlo sprijete peščene gline z drobci oglja ter s prazgodovinskimi najdbami: 12 ustij posod (G352–355, G357–360), 1 skleda (G356), 3 dna posod, 2 držaja posod (G364), 3 ostenja z bradavico (G361–363), 173 ostenij posod, 1 kamnita prevrtana sekira (G365) in 236 odlomkov ožgane gline.

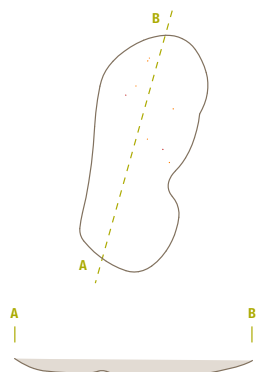

Radiokarbonska analiza oglja (sl. 62) iz polnila SE 211 jame SE 213 je pokazala starost:

	BP	2395±26
1Σ	cal BC	508–438 (52,6% verjetnost)
		420–403 (15,7% verjetnost)
2Σ	cal BC	717–695 (3,8% verjetnost)
		539–398 (91,6% verjetnost)

SE 217 - jama (M 1:50)

Odkrita je bila v sektorju III, kv. 76. Bila je okrogle oblike, velikosti 1,58 m × 1,56 m. Vkopana je bila 0,20 m globoko. Polnilo je bilo iz temno sivenga rahlo sprijetega peščene meglja z drobci kosti in oglja ter s prazgodovinskimi najdbami: 1 posoda (G368), 5 ustij posod (G366–367), 4 dna posod, 9 ročajev posod (G368–370), 2 ostenji z bradavico (G371), 1 odlomek ostenja posode z držajem (G372), 304 ostenij posod, 1 odlomek uteži (G373), 1 odlomek kamnitih žrnelj (G474) in 27 odlomkov ožgane gline.

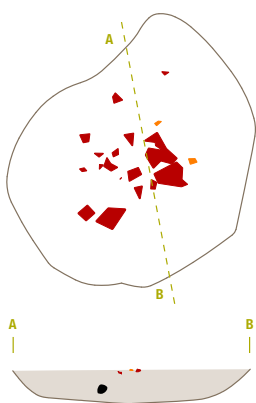

Radiokarbonska analiza oglja (sl. 64) iz polnila SE 216 jame SE 217 je pokazala starost:

	BP	2308±31
1Σ	cal BC	402–372 (68,3% verjetnost)
2Σ	cal BC	409–356 (80,1% verjetnost)
		287–233 (15,3% verjetnost)

SE 1035 - stojka

Odkrita je bila v sektorju II, kv. 45. Bila je ovalne oblike, velikosti 0,42 × 0,25 m. Vkopana je bila 0,55 m globoko. Polnilo je bilo iz temno sive rahlo sprijete peščene gline z drobci oglja in prazgodovinskimi najdbami: 8 ostenij prazgodovinske keramike, 1 ročaj posode in 17 kosov ožgane gline.

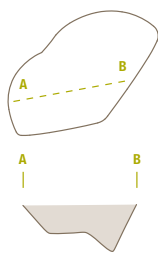

SE 219 - jama (M 1:50)

Odkrita je bila v sektorju III, kv. 76. Bila je ovalne oblike, velikosti 1,23 × 0,85 m. Vkopana je bila 0,23 m globoko. Polnilo je bilo iz temno sive sprijete peščene gline s prazgodovinskimi najdbami: 2 kosa ožgane gline, drobci oglja.

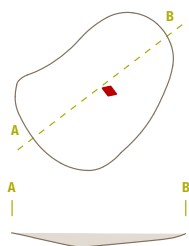

SE 884 - jama (M 1:100)

Odkrita je bila v sektorju V, kv. 136–137. Bila je ovalne oblike, velikosti 3,10 × 2,00 m. Vkopana je bila 0,23 m globoko. Polnilo je bilo iz temno sive rahlo sprijete peščene gline s kosi oglja, ter prazgodovinskimi najdbami: 1 ustje posode (G375), 1 dno posode, 2 ostenji posod in 3 kosi ožgane gline.

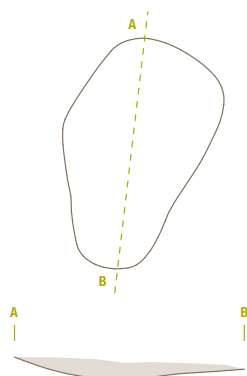

SE 480 - jama (M 1:150)

Odkrita je bila v sektorju VI, kv. 165. Bila je podolgovate nepravilne oblike, velikosti 7,10 × 2,20 m. Vkopana je bila 0,21 m globoko. Polnilo je bilo iz temno sivorjave sprijete peščene gline z drobci oglja in ožgane gline ter prazgodovinskimi najdbami: 1 dno posode, 1 držaj posode, 1 ostenje z rebrom, (G376) in 10 ostenij posod.

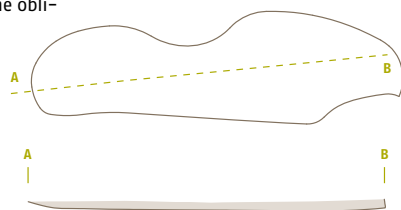

Mlajša železna doba

SE 606 - jama (M 1:50)

Odkrita je bila v sektorju IV, kv. 100. Bila je ovalne oblike, velikosti 1,96 × 1,60 m. Vkopana je bila 0,37 m globoko. Polnilo je bilo iz temno rjave rahlo sprijete peščene glin z drobci oglja in s prazgodovinskimi najdbami: 1 ustje posode (G388), 12 ostenij posod (eno je grafitirano) in 5 odlomkov ožgane glin.

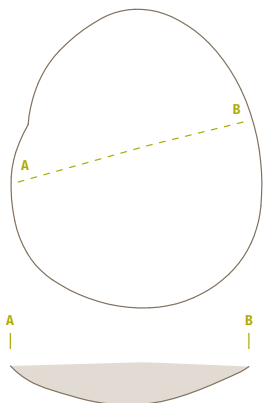

Nedoločljivo - prazgodovina

SE 108 - kurišče (M 1:50)

Odkrito je bilo na meji med sektorjema III in IV, kv. 57, 87. Bilo je ovalne oblike, velikosti 1,18 × 0,95 m. Vkopano je bila 0,18 m globoko. Polnilo je bilo iz rjavordeče rahlo sprijete peščene glin.

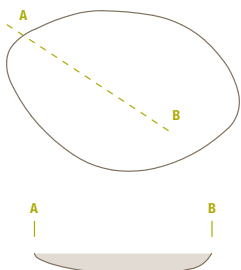

SE 904 - stojka

Odkrita je bila v sektorju II, kv. 28. Bila je okrogle oblike, velikosti 0,31 × 0,28 m. Vkopana je bila 0,04 m globoko. Polnilo je bilo iz sivorjave rahlo sprijete peščene glin z 1 odlomkom ostenja prazgodovinske keramične posode.

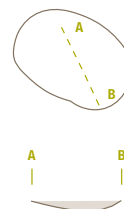

SE 772 - jama (M 1:50)

Odkrita je bila v sektorju V, kv. 119. Bila je ovalne oblike, velikosti 1,70 × 1,00 m. Vkopana je bila 0,32 m globoko. Polnilo je bilo iz sivorjave sprijete peščene glin s prazgodovinskimi najdbami: 6 odlomkov prazgodovinske keramike, 1 kos ožgane glin, drobci oglja.

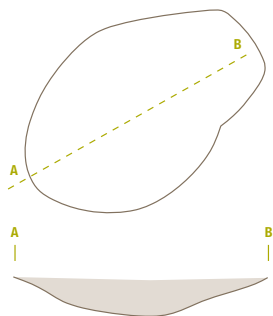

SE 999 - jama (M 1:50)

Odkrita je bila v sektorju II, kv. 36 in je presekana z jamo SE 1001, kv. 36. Bila je ovalne oblike, velikosti 1,13 × 0,94 m. Vkopana je bila 0,20 m globoko. Polnilo je bilo iz sive rahlo sprijete peščene glin.

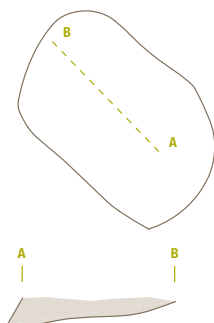

SE 997 - jama

Odkrita je bila v sektorju II, kv. 36. Bila je ovalne oblike, velikosti 0,63 × 0,57 m. Vkopana je bila 0,17 m globoko. Polnilo je bilo iz sivorjave rahlo sprijete peščene glin z drobci oglja.

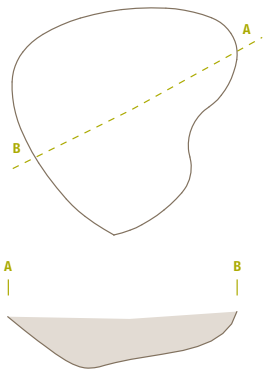

SE 1003 - jama (M 1:50)

Odkrita je bila v sektorju II, kv. 38. Bila je ovalne oblike, velikosti 1,74 × 0,81 m. Vkopana je bila 0,38 m globoko. Polnilo je bilo iz sive rahlo sprijete peščene glin z drobci oglja in ostenjem prazgodovinske posode.

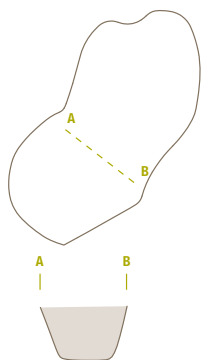

SE 102 - stojka

Odkrita je bila v sektorju I, kv. 13. Bila je ovalne oblike, velikosti 0,60 × 0,50 m. Vkopana je bila 0,30 m globoko. Polnilo je bilo iz temno sive rahlo sprijete peščene glin z 1 odlomkom ostenja prazgodovinske keramike, drobci oglja in ožgane glin.

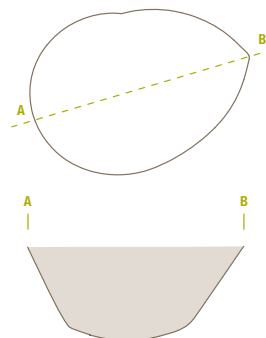

SE 195 - stojka

Odkrita je bila v sektorju I, kv. 14. Bila je ovalne oblike, velikosti 0,35 × 0,28 m. Vkopana je bila 0,16 m globoko. Polnilo je bilo iz temno sivorjave rahlo sprijete peščene glin z 1 odlomkom ostenja prazgodovinske keramike.

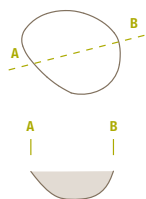

SE 318 - stojka

Odkrita je bila v sektorju I, kv. 18. Bila je ovalne oblike, velikosti 0,34 × 0,28 m. Vkopana je bila 0,08 m globoko. Polnilo je bilo iz sive rahle peščene glin s koščki keramike in drobci ožgane glin.

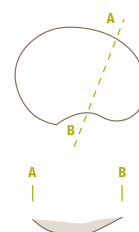

SE 852 - jama (M 1:100)

Odkrita je bila v sektorju V, kv. 134. Bila je nepravilne oblike, velikosti 4,17 × 2,10 m. Vkopana je bila 0,35 m globoko. Polnilo je bilo iz sivorjave rahlo sprijete peščene glin z drobci oglja ter 3 odlomki prazgodovinske keramike, 1 kamniti odbitek (G389) in 14 kosov ožgane glin.

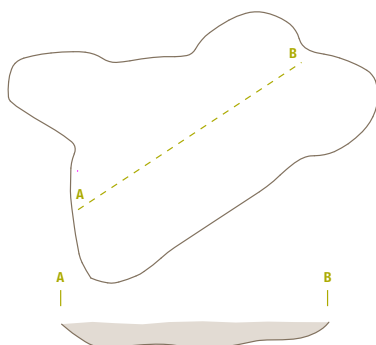

Rimsko obdobje

SE 3 - paleostruga

V polnilu, ki ga sestavlja sprijete temno rjav glinen melj so bile tudi rimskodobne najdbe, od teh odlomkov pokrova (G390).

SE 604 - jama (M 1:50)

Odkrita je bila v sektorju IV, kv. 99. Bila je okrogle oblike, velikosti 1,76 × 1,63 m. Vkopana je bila 0,26 m globoko. Polnilo je bilo iz temno rjave rahlo sprijete peščene gline z drobci oglja, 18 kosi ožgane gline in 1 odlomkom okrašenega ustja lonca (G391).

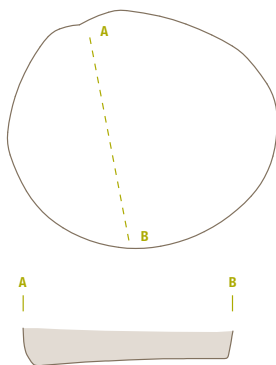

SE 237- jama (M 1:50)

Odkrita je bila v sektorju III, kv. 77-78. Bila je nepravilne oblike, velikosti 1,30 × 1,26 m. Vkopana je bila 0,29 m globoko. Polnilo je bilo iz temno sive sprijete peščene gline z drobci oglja in ožgane gline ter 3 odlomki ostenj keramičnih posod.

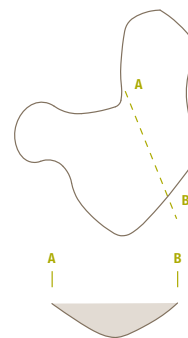

Radiokarbonska analiza oglja iz polnila SE 603 jame SE 604 (sl. 67) je pokazala starost:

	BP	1096±23
1Σ	cal AD	898-919 (26,0% verjetnost)
		947-985 (42,3% verjetnost)
2Σ	cal AD	891-994 (95,4% verjetnost)

Srednjeveško obdobje

SE 254 - peč (M 1:100)

Odkrita je bila v sektorju I, kv. 4. Bila je ovalne oblike, velikosti 2,55 × 1,40 m. Vkopana je bila 0,45 m globoko. Polnilo je bilo iz temno sivočrne rahlo sprijete peščene gline, na JV-delu je bila večja koncentracija 22 kilogramov ožgane gline, pod katero je bila večja koncentracija srednjeveških najdb: 19 ustij posod (G400-404), 12 okrašenih ustij posod (G392-398), 19 dnov posod (G405-407), 113 okrašenih ostenij posod, 327 ostenij posod. V jami je bilo tudi ostenje rimskodobne posode in 17 prazgodovinskih (bronastodobnih) ostenij posod ter 8 opek. Na njenem severnem delu je bila jama SE 256.

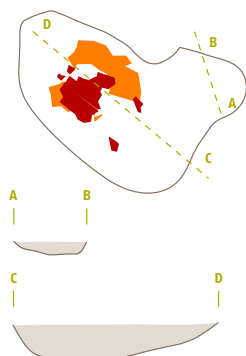

SE 256 - jama (M 1:50)

Odkrita je bila v sektorju I, kv. 4, tik ob jami SE 253. Bila je ovalne oblike, velikosti 0,84 × 0,70 m. Vkopana je bila 0,24 m globoko. Polnilo je bilo iz temno sive rahlo sprijete peščene gline z 1 ustjem in 3 ostenji srednjeveških keramičnih posod, 1 kosom ožgane gline in drobci oglja.

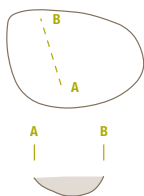

SE 16 - jama (M 1:50)

Odkrita je bila v sektorju I, kv. 4. Bila je nepravilne oblike, velikosti 1,90 × 1,00 m. Vkopana je bila 0,12 m globoko. Polnilo je bilo iz temno sive trdno sprijete peščene gline z drobci oglja in srednjeveškimi najdbami: 10 ustij posod (G408–412), 2 dna, 10 okrašenih ostenij posod, 56 ostenij posod, 2 železna predmeta (G413). V jami sta bili 2 prazgodovinski ostenji in 74 odlomkov ožgane gline.

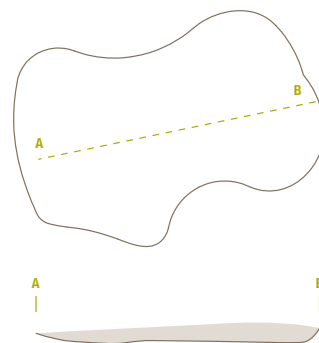

SE 8 - stojka

Odkrita je bila v sektorju I, kv. 3. Bila je okrogle oblike, velikosti 0,18 × 0,15 m. Vkopana je bila 0,05 m globoko. Polnilo je bilo iz sive trdno sprijete peščene gline z 1 odlomkom ostenja srednjeveške keramične posode, drobci oglja in ožgane gline.

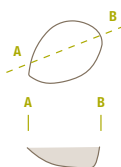

SE 10 - stojka

Odkrita je bila v sektorju I, kv. 3. Bila je ovalne oblike, velikosti 0,28 × 0,16 m. Vkopana je bila 0,12 m globoko. Polnilo je bilo iz sive trdno sprijete peščene gline z 2 odlomkoma ostenja srednjeveških keramičnih posod in drobci ožgane gline.

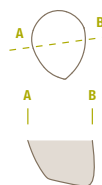

SE 12 - jama

Odkrita je bila v sektorju I, kv. 4. Bila je okrogle oblike, velikosti 0,68 × 0,62 m. Vkopana je bila 0,12 m globoko. Polnilo je bilo iz sive trdno sprijete peščene gline z drobci oglja, z odlomki keramičnih posod in 4 odlomki ožgane gline.

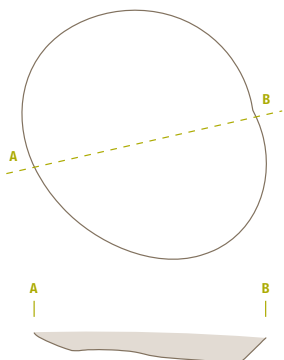

SE 14 - jama

Odkrita je bila v sektorju I, kv. 4. Bila je ovalne oblike, velikosti 0,53 × 0,32 m. Vkopana je bila 0,20 m globoko. Polnilo je bilo iz sive trdno sprijete peščene gline z drobci oglja, 16 ostenji srednjeveških keramičnih posod in 9 kosi ožgane gline.

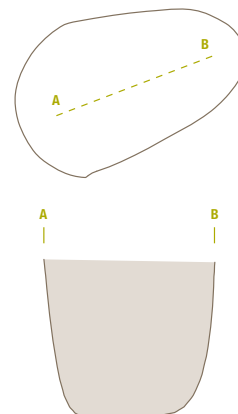

SE 22 - jama (M 1:100)

Odkrita je bila v sektorju I, kv. 4–5. Bila je ovalne oblike, velikosti 3,60 × 2,40 m. Vkopana je bila 0,16 m globoko. Polnilo je bilo iz temno sive rahlo sprijete peščene gline z ogljem in srednjeveškimi najdbami: 17 ustij posod (G414–419), 11 dnov posod (G426–428), 40 okrašenih ostenij posod (G420–425), 172 ostenij posod, 1 železen srp (G429), 1 železen predmet. V jami je bilo tudi 18 ostenij prazgodovinskih posod, 1 kamniti odbitek (G430) in 120 odlomkov ožgane gline.

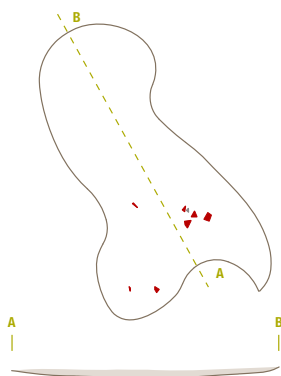

SE 268 - jama

Odkrita je bila v sektorju I, kv. 4–5. Bila je okrogle oblike, velikosti 0,53 × 0,49 m. Vkopana je bila 0,05 m globoko. Polnilo je bilo iz temno sive sprijete peščene gline z drobci oglja in 2 ustjema srednjeveških keramičnih posod.

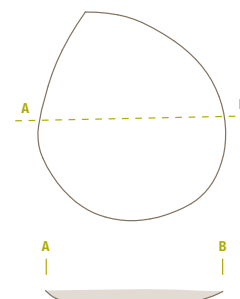

SE 266 - stojka

Odkrita je bila v sektorju I, kv. 5. Bila je okrogle oblike, velikosti 0,20 m v premeru. Vkopana je bila 0,07 m globoko. Polnilo je bilo iz sive barve.

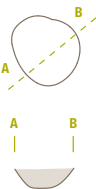

SE 292 - stojka

Odkrita je bila v sektorju I, kv. 5. Bila je okrogle oblike, velikosti 0,20 m v premeru. Vkopana je bila 0,06 m globoko. Polnilo je bilo iz temno sive rahlo sprijete peščene glin z drobci oglja.

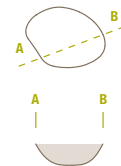

SE 294 - stojka

Odkrita je bila v sektorju I, kv. 5. Bila je ovalne oblike, velikosti 0,20 × 0,13 m. Vkopana je bila 0,04 m globoko. Polnilo je bilo iz temno sive rahlo sprijete peščene glin z drobci oglja.

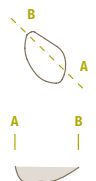

SE 260 - stojka

Odkrita je bila v sektorju I, kv. 5. Bila je ovalne oblike, velikosti 0,25 × 0,22 m. Vkopana je bila 0,05 m globoko. Polnilo je bilo iz temno sive rahlo sprijete peščene glin z drobci oglja, 1 ostenjem srednjeveške keramične posode in 1 ostenjem prazgodovinske posode.

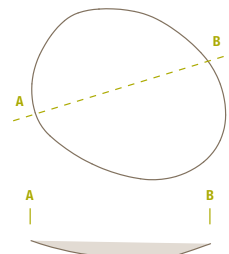

SE 264 - stojka

Odkrita je bila v sektorju I, kv. 5. Bila je okrogle oblike, velikosti 0,28 m v premeru. Vkopana je bila 0,08 m globoko. Polnilo je bilo iz temno sive rahlo sprijete peščene glin z drobci oglja in 2 odlomkoma ostenj srednjeveških keramičnih posod.

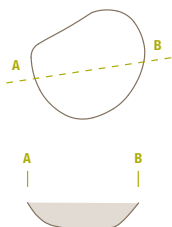

SE 262 - stojka

Odkrita je bila v sektorju I, kv. 5. Bila je okrogle oblike, velikosti 0,36 × 0,30 m. Vkopana je bila 0,11 m globoko. Polnilo je bilo iz temno sive rahlo sprijete peščene glin z drobci oglja in 1 odlomkom ostenja srednjeveške keramične posode.

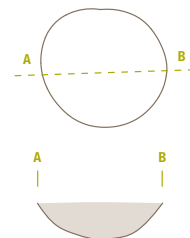

SE 78 - jama (M 1:50)

Odkrita je bila v sektorju I, kv. 5. Bila je ovalne oblike, velikosti 1,24 × 1,15 m. Vkopana je bila 0,14 m globoko. Polnilo je bilo iz temno sive rahlo sprijete peščene glin s 176 kosi ožgane glin in srednjeveškimi najdbami: 4 ustja posod (G431-432), 1 dno posode (G433), 42 ostenij posod. V jami sta bili tudi 2 ostenji prazgodovinskih posod.

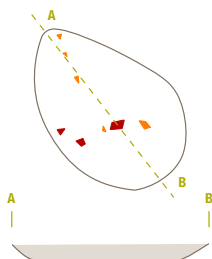

SE 74 - jama (M 1:50)

Odkrita je bila v sektorju I, kv. 5-6. Bila je ovalne oblike, velikosti 2,30 × 1,20 m. Vkopana je bila 0,25 m globoko. Polnilo je bilo iz temno sive rahlo sprijete peščene glin z drobci oglja, 13 kosi ožgane glin, srednjeveškimi najdbami: 1 lonec (G434), 7 ustij posod (G435-441), 2 dna posod, 8 okrašenih ostenij posod, 34 ostenij posod. V jami je bilo tudi 1 ustje prazgodovinske posode.

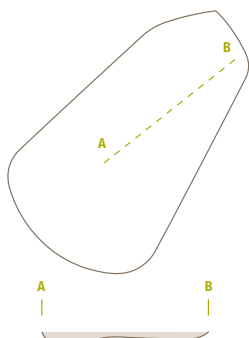

SE 20 - jama (M 1:50)

Odkrita je bila v sektorju I, kv. 5–6. Bila ovalne oblike, velikosti 1,55 × 1,36 m. Vkopana je bila 0,21 m globoko. Polnilo je bilo iz temno rjave rahlo sprijete peščene gline s kamni prodniki, kosi oglja in srednjeveškimi najdbami: 2 lonca, (G442–443), 41 ustij posod (G444–460), 14 dnov posod (G461–463), 70 okrašenih ostenij posod (G464–468), 208 ostenij posod in odlomek železnega ključa (G469). V jami je bilo 222 odlomkov ožgane gline in 2 ostenji prazgodovinskih posod.

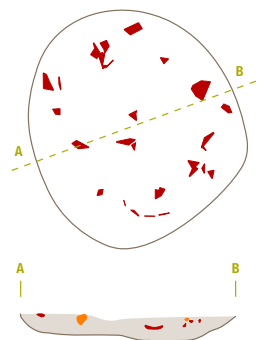

Radiokarbonska analiza oglja (sl. 72) je pokazala starost:

	BP	642±23
1Σ	cal AD	1293–1311 (26,6% verjetnost)
		1359–1387 (41,7% verjetnost)
2Σ	cal AD	1285–1323 (40,1% verjetnost)
		1346–1393 (55,3% verjetnost)

SE 278 - stojka

Odkrita je bila v sektorju I, kv. 5. Bila je ovalne oblike, velikosti 0,28 × 0,19 m. Vkopana je bila 0,01 m globoko. Polnilo je bilo iz sive sprijete peščene gline.

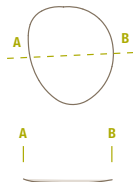

SE 914 - jama (M 1:50)

Odkrita je bila v sektorju II, kv. 31. Bila je ovalne oblike, velikosti 1,85 × 1,67 m. Vkopana je bila 0,25 m globoko. Polnilo je bilo iz temno sivočrne rahlo sprijete peščene gline z drobcami oglja, 136 kosi ožgane gline, srednjeveškimi najdbami: 1 lonec (G470), 15 ustij posod (G471–475), 12 dnov posod (G476), 35 okrašenih ostenij posod (G477–478), 167 ostenij posod, 1 glineni obroček (G479) in 3 odlomki glinenih krogel (G480). V jami sta bili 2 ostenji prazgodovinskih posod.

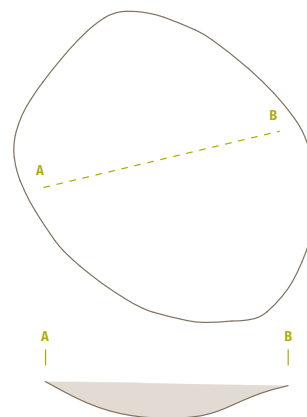

SE 952 - stojka

Odkrita je bila v sektorju II, kv. 31. Bila je ovalne oblike, velikosti 0,30 × 0,24 m. Vkopana je bila 0,18 m globoko. Polnilo je bilo iz sivorjave rahlo sprijete peščene gline z drobcami oglja in ožgane gline.

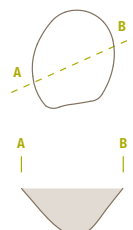

SE 954 - stojka

Odkrita je bila v sektorju II, kv. 31. Bila je ovalne oblike, velikosti 0,37 × 0,31 m. Vkopana je bila 0,22 m globoko. Polnilo je bilo iz sivo-rjave rahlo sprijete peščene gline z drobcami oglja, ožgane gline in drobcami srednjeveških keramičnih posod.

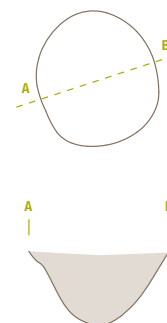

SE 956 - stojka

Odkrita je bila v sektorju II, kv. 31. Bila je okrogle oblike, velikosti 0,18 m v premeru. Vkopana je bila 0,09 m globoko. Polnilo je bilo iz sivorjave rahlo sprijete peščene gline z drobci oglja.



SE 282 - stojka

Odkrita je bila v sektorju I, kv. 6. Bila je okrogle oblike, velikosti 0,34 m v premeru. Vkopana je bila 0,13 m globoko. Polnilo je bilo iz sive sprijete peščene gline z drobci oglja.

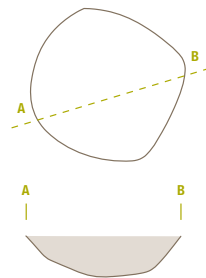

SE 280 - stojka

Odkrita je bila v sektorju I, kv. 6. Bila je okrogle oblike, velikosti 0,34 m v premeru. Vkopana je bila 0,23 m globoko. Polnilo je bilo iz sive sprijete peščene gline.

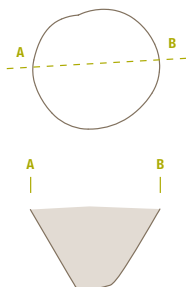

SE 286 - stojka

Odkrita je bila v sektorju I, kv. 6. Bila je ovalne oblike, velikosti 0,33 × 0,28 m. Vkopana je bila 0,20 m globoko. Polnilo je bilo iz temno sive rahlo sprijete peščene gline z drobci oglja.

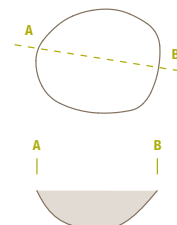

SE 274 - stojka

Odkrita je bila v sektorju I, kv. 6. Bila je ovalne oblike, velikosti 0,38 × 0,32 m. Vkopana je bila 0,10 m globoko. Polnilo je bilo iz temno sive sprijete peščene gline z drobci oglja, ožgane glinice in 4 odlomki ostenj srednjeveških keramičnih posod.

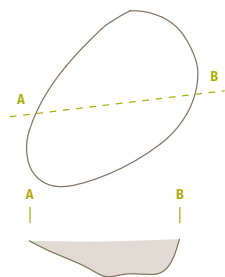

SE 272 - stojka

Odkrita je bila v sektorju I, kv. 6. Bila je ovalne oblike, velikosti 0,50 × 0,30 m. Vkopana je bila 0,13 m globoko. Polnilo je bilo iz sive peščene glinice z drobci oglja in prazgodovinskimi najdbami: 1 okrašeno ostenje in 2 ostenji posod.

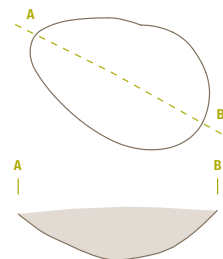

SE 276 - stojka

Odkrita je bila v sektorju I, kv. 6. Bila je ovalne oblike, velikosti 0,32 × 0,28 m. Vkopana je bila 0,20 m globoko. Polnilo je bilo iz temno sivorjave rahlo sprijete peščene glinice z drobci oglja in 3 ostenji prazgodovinskih keramičnih posod.

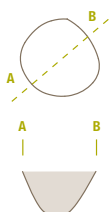

SE 950 - stojka

Odkrita je bila v sektorju II, kv. 31. Bila je ovalne oblike, velikosti 0,21 × 0,19 m. Vkopana je bila 0,27 m globoko. Polnilo je bilo iz sive rahlo sprijete peščene glinice z 1 odlomkom prazgodovinske keramične posode, drobci oglja in ožgane glinice.



SE 270 - stojka

Odkrita je bila v sektorju I, kv. 6. Bila je okrogle oblike, velikosti 0,27 × 0,25 m. Vkopana je bila 0,13 m globoko. Polnilo je bilo iz temno sive rahlo sprijete peščene glinice z drobci oglja, ožgane glinice in 1 odlomkom ostenja srednjeveške keramične posode.



Zemljanka (M 1:100)

SE 24, 241, 242, 244 – zemljanka, ki jo sestavljajo naslednje jame:

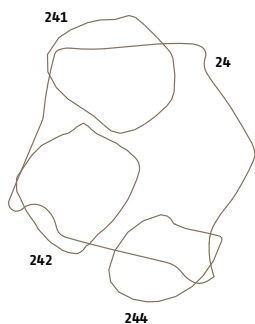

SE 24 (M 1:100)

Odkrita je bila v sektorju I, kv. 6. Bila je nepravilne ovalne oblike, velikosti 1,80 × 1,40 m. Na površini je bila enotna temna lisa, pri poglobljanju pa smo ugotovili, da gre za kompleks štirih med seboj ločenih jam SE 241, SE 242 in SE 244. Vkopana je bila 0,26 m globoko. Polnilo je bilo iz temno sivorjave trdno sprijete peščene gline z drobci oglja, 87 odlomkov ožgane glinice in srednjeveškimi najdbami: 1 lonec (G481), 25 ustij posod (G482–493), 20 dnov posod, 33 okrašenih ostenij posod (G495–496), 1 odlomek ustja sklede (G497), 196 ostenij posod (G494), 1 železni

predmet. V jami je bilo 1 ustje in 14 ostenij prazgodovinskih keramičnih posod (mlajša železna doba). Stikala se je z jamami SE 241 in SE 245 ter z jamo SE 243.

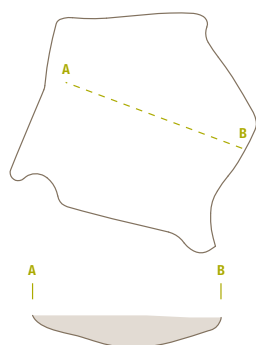

SE 241 (M 1:50)

Odkrita je bila v sektorju I, kv. 6, tik ob jami SE 23. Bila je ovalne oblike, velikosti 1,67 × 1,30 m. Vkopana je bila 0,13 m globoko. Polnilo je bilo iz temno rjave rahlo sprijete peščene glinice z drobci oglja, 23 kosci ožgane glinice in srednjeveškimi najdbami: 2 ustij posod (G498), 3 okrašena ostenja posod, 14 ostenij posod, 1 kovinski predmet (G499). V jami je bilo tudi 5 ostenij prazgodovinskih posod.

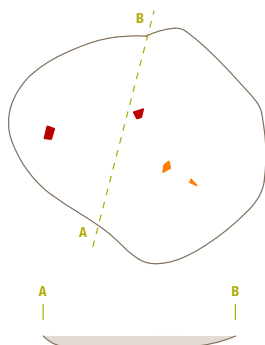

SE 244 (M 1:50)

Odkrita je bila v sektorju I, kv. 6, tik ob jami SE 23. Bila je ovalne oblike, velikosti 1,46 × 1,13 m. Vkopana je bila 0,21 m globoko. Polnilo je bilo iz temno sive rahlo sprijete peščene glinice z drobci oglja in ožgane glinice ter 4 odlomki ostenij srednjeveških keramičnih posod.

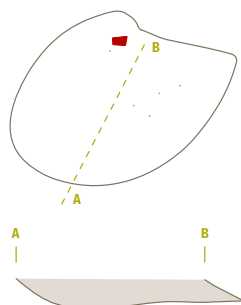

SE 242 (M 1:50)

Odkrita je bila v sektorju I, kv. 6 v neposredni bližini jam SE 240 in 244 s skupno oznako SE 23. Bila je ovalne oblike, velikosti 1,73 × 1,56 m. Vkopana je bila 0,20 m globoko. Polnilo je bilo iz temno rjave rahlo sprijete pečene gline z drobci oglja, 19 odlomki ožgane gline in s srednjeveškimi najdbami: 2 dna posod (G500), 6 ostenij posod. V jami so bile tudi prazgodovinske (mlajše železnodobne) najdbe: 1 posoda (G501), 1 dno (G502) in 29 ostenij posod.

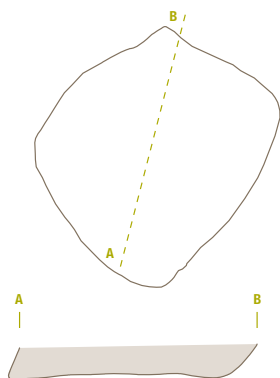

SE 290 - jama

Odkrita je bila v sektorju I, kv. 6. Bila je nepravilne oblike, velikosti 0,75 × 0,42 m. Vkopana je bila 0,22 m. Polnilo je bilo iz sive pečene gline (ostanek dna manjše jame) z odlomki keramike, drobci oglja in ožgane gline.

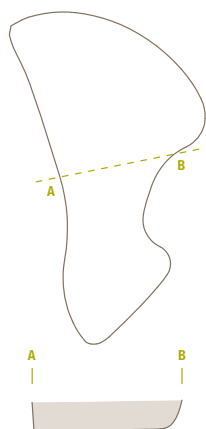

SE 288 - jama (M 1:50)

Odkrita je bila v sektorju I, kv. 6. Bila je ovalne oblike, velikosti 1,26 × 0,90 m. Vkopana je bila 0,12 m globoko. Polnilo je bilo iz sive sprijete pečene gline s 3 kosi ožgane gline, 1 ostenjem srednjeveške posode in 4 ostenji prazgodovinskih keramičnih posod.

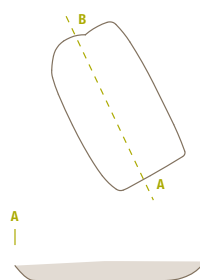

SE 54 - jama (M 1:50)

Odkrita je bila v sektorju I, kv. 6. Bila je okrogle oblike, velikosti 0,78 × 0,74 m. Vkopana je bila 0,40 m globoko. Polnilo je bilo iz temno sive trdno sprijete pečene gline z drobci oglja, 19 kosi ožgane gline ter 1 loncem (G503) in 15 ostenji srednjeveških keramičnih posod.

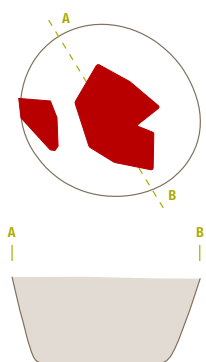

SE 62 - ognjišče (M 1:50)

Odkrito je bilo na meji sektorjev I in II, kv. 6-7, 31-32. Bilo je ovalne oblike, velikosti 1,93 × 1,39 m. Vkopano je bilo 0,34 m. Imelo je dve polnili:

SE 61 - 1. polnilo je bilo iz svetlo rjavega rahlo sprijetega meljastega peska, (glob. 0,15 m) z 21 ostenji in 1 dnom srednjeveške keramike (G504) ter 151 kosi ožgane gline.

SE 105 - 2. polnilo je bilo iz temno sive trdno sprijete pečene gline (glob. 0,19 m) s srednjeveškimi najdbami: 4 ustja posod (G505-

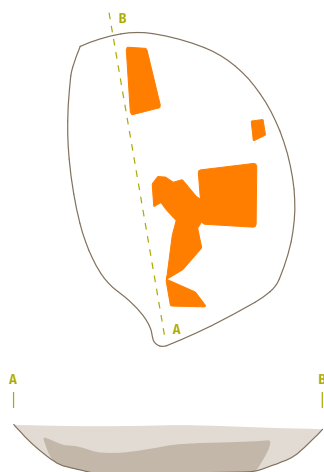

508), 1 dno posode, 3 okrašena ostenja posod, 6 ostenij posod.



SE 58 - jama (M 1:50)

Odkrita je bila v sektorju I, kv. 6. Bila je ovalne oblike, velikosti 0,73 × 0,50 m. Vkopana je bila 0,07 m globoko. Polnilo je bilo iz svetlo sive trdno sprijete peščene gline s 3 kosi ožgane gline, drobcu oglja in 1 ostenjem prazgodovinske keramične posode.

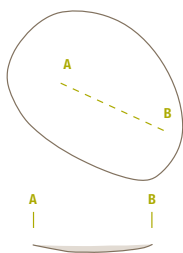

SE 60 - stojka

Odkrita je bila v sektorju I, kv. 7. Bila je okrogle oblike, velikosti 0,27 × 0,25 m. Vkopana je bila 0,17 m globoko. Polnilo je bilo iz temno sive trdno sprijete peščene gline z 2 odlomkoma ostenj srednjeveške keramike in 3 kosi ožgane gline.

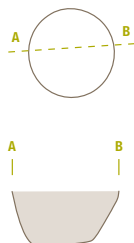

SE 948 - jama (M 1:50)

Odkrita je bila v sektorju II, kv. 32. Bila je ovalne oblike, velikosti 1,34 × 1,18 m. Vkopana je bila 0,22 m globoko. Polnilo je bilo iz temno sive rahlo sprijete peščene gline z drobcu oglja, 2 odlomkoma ožgane gline, 3 ostenji in 1 dnom srednjeveških keramičnih posod, ter 4 ostenji prazgodovinskih posod.

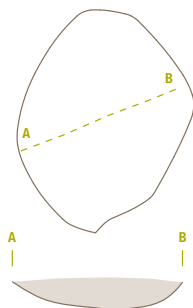

SE 958 - stojka

Odkrita je bila v sektorju II, kv. 32. Bila je ovalne oblike, velikosti 0,44 × 0,38 m. Vkopana je bila 0,20 m globoko. Polnilo je bilo iz temno sive rahlo sprijete peščene gline in drobcu oglja.

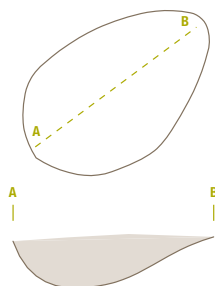

SE 72 - jama (M 1:50)

Odkrita je bila na meji sektorjev I in II, kv. 7, 32. Bila je ovalne oblike, velikosti 2,80 × 1,20 m. Vkopana je bila 0,46 m globoko. Polnilo je bilo iz temno sive trdno sprijete peščene gline s 36 kosi ožgane gline ter srednjeveškimi najdbami: 9 ustij posod (G510–515), 10 dnov posod (G516–519), 18 okrašenih ostenj posod (G520–521), 48 ostenj posod in 1 ostenjem prazgodovinske posode.

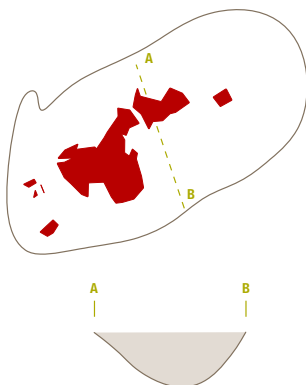

SE 56 - stojka

Odkrita je bila v sektorju I, kv. 7. Bila je okrogle oblike, velikosti 0,34 m v premeru. Vkopana je bila 0,15 m globoko. Polnilo je bilo iz temno sive rahlo sprijete peščene gline z drobcu oglja, ožgane gline in 2 ostenjema prazgodovinskih posod.

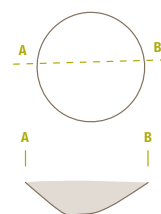

SE 64 - stojka

Odkrita je bila v sektorju I, kv. 7. Bila je ovalne oblike, velikosti 0,24 × 0,17 m. Vkopana je bila 0,14 m globoko. Polnilo je bilo iz temno sive trdno sprijete peščene gline z 18 kosi ožgane gline in drobcu oglja.

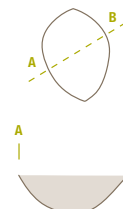

SE 68 - jama (M 1:50)

Odkrita je bila v sektorju I, kv. 7. Bila je ovalne oblike, velikosti 0,70 × 0,67 m. Vkopana je bila 0,21 m globoko. Polnilo je bilo iz temno sive rahlo sprijete peščene gline z drobcu oglja, 20 odlomki ožgane gline in s srednjeveškimi najdbami: 1 ostenje posode, odlomek glinenega obeska (G509). V jami sta bili tudi 2 ostenji prazgodovinskih posod.

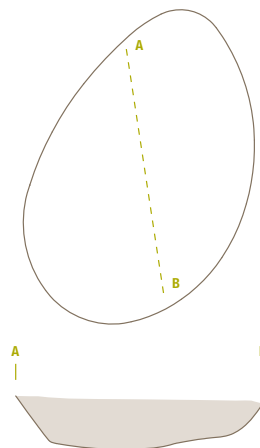

SE 300 - stojka

Odkrita je bila v sektorju I, kv. 7. Bila je ovalne oblike, velikosti 0,28 × 0,25 m. Vkopana je bila 0,10 m globoko. Polnilo je bilo iz sive rahlo sprijete peščene gline.

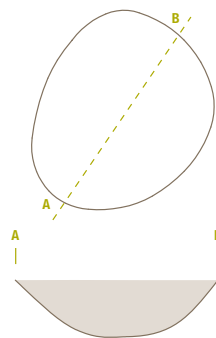

SE 18 - jama (M 1:50)

Odkrita je bila v sektorju I, kv. 7. Bila je nepravilne oblike, velikosti 2,30 × 1,83 m. Vkopana je bila 0,36 m globoko. Polnilo je bilo iz temno sive rahlo sprijete peščene gline z drobci oglja, 88 kosov ožgane glinice ter srednjeveškimi najdbami: 4 ustja posod, 7 okrašenih ostenij (G522–524) in 26 ostenij posod. V jami je bilo tudi 1 okrašeno ostenje in 9 ostenij prazgodovinskih posod. Tik ob jami je bila jama SE 225 in prazgodovinska jama SE 252.

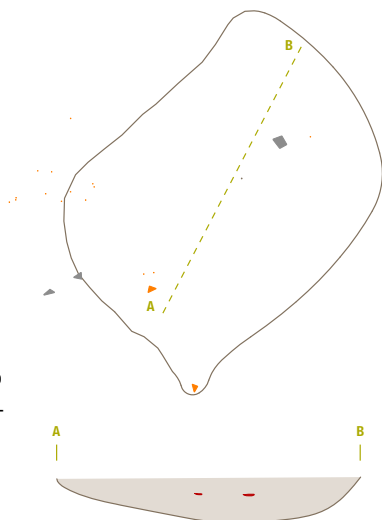

SE 225 - jama (M 1:100)

Odkrita je bila v sektorju I, kv. 7. Bila je podolgovate oblike, velikosti 3,18 × 0,41 m. Vkopana je bila 0,27 m globoko. Polnilo je bilo iz temno sivočrne rahlo sprijete peščene glinice, ki je vsebovala tudi nekaj prodnikov z drobci oglja, 16 kosov ožgane glinice ter srednjeveškimi najdbami: 5 ustij posod (G525–526), 7 dnov posod (G527–528), 6 okrašenih ostenij posod, 29 ostenij posod. V jami je bilo tudi ustje in 8 ostenij prazgodovinskih posod. Obe jami SE 17/18 in 224/225 sta sekali prazgodovinsko jamo SE 251/252.

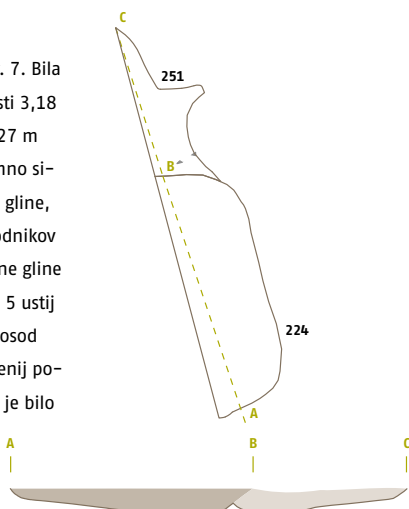

SE 66 - stojka

Odkrita je bila v sektorju I, kv. 7. Bila je okrogle oblike, velikosti 0,30 m v premeru. Vkopana je bila 0,17 m globoko. Polnilo je bilo iz temno sive trdno sprijete peščene glinice z 7 kosi ožgane glinice, 1 odlomkom ostenja srednjeveške keramične posode in 1 ostenjem prazgodovinske keramične posode.



SE 42 - stojka

Odkrita je bila v sektorju I, kv. 7. Bila je okrogle oblike, velikosti 0,22 m v premeru. Vkopana je bila 0,16 m globoko. Polnilo je bilo iz temno sive trdno sprijete peščene glinice s 5 odlomki ostenj prazgodovinskih keramičnih posod, drobci oglja in ožgane glinice.

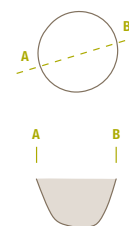

SE 40 - stojka

Odkrita je bila v sektorju I, kv. 7. Bila je okrogle oblike, velikosti 0,34 m v premeru. Vkopana je bila 0,17 m globoko. Polnilo je bilo iz temno sive trdno sprijete peščene glinice z drobci oglja.

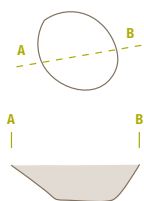

SE 38 - stojka

Odkrita je bila v sektorju I, kv. 7. Bila je okrogle oblike, velikosti 0,25 m v premeru. Vkopana je bila 0,17 m globoko. Polnilo je bilo iz temno sive trdno sprijete peščene glinice z drobci oglja in ožgane glinice.

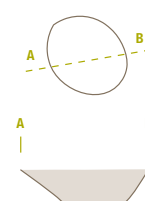

SE 296 - stojka

Odkrita je bila v sektorju I, kv. 8. Bila je okrogle oblike, velikosti 0,34 m v premeru. Vkopana je bila 0,11 m globoko. Polnilo je bilo iz temno sive sprijete pečene gline.

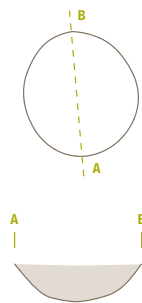

SE 76 - stojka

Odkrita je bila v sektorju I, kv. 8. Bila je okrogle oblike, velikosti 0,27 m v premeru. Vkopana je bila 0,14 m globoko. Polnilo je bilo iz temno sive trdno sprijete pečene gline z drobci oglja in večjim kamnom (prodnikom).



SE 33 - stojka

Odkrita je bila v sektorju I, kv. 8. Bila je okrogle oblike, velikosti 0,37 × 0,34 m. Vkopana je bila 0,18 m globoko. Polnilo je bilo iz temno sive trdno sprijete pečene gline z drobci oglja in ožgane gline.

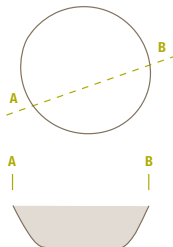

SE 36 - stojka

Odkrita je bila v sektorju I, kv. 8. Bila je okrogle oblike, velikosti 0,52 m v premeru. Vkopana je bila 0,14 m globoko. Polnilo je bilo iz temno sive trdno sprijete pečene gline z drobci oglja.

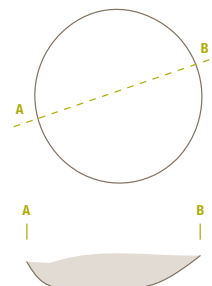

SE 26 - stojka

Odkrita je bila v sektorju I, kv. 8. Bila je ovalne oblike, velikosti 0,35 × 0,30 m. Vkopana je bila 0,05 m globoko. Polnilo je bilo iz temno sive trdno sprijete pečene gline.

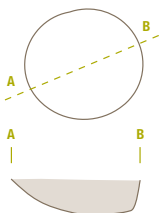

SE 28 - stojka

Odkrita je bila v sektorju I, kv. 8. Bila je okrogle oblike, velikosti 0,23 × 0,20 m. Vkopana je bila 0,30 m globoko. Polnilo je bilo iz temno sive trdno sprijete pečene gline z 2 kosoma ožgane gline.



SE 34 - stojka

Odkrita je bila v sektorju I, kv. 8. Bila je ovalne oblike, velikosti 0,29 × 0,22 m. Vkopana je bila 0,08 m globoko. Polnilo je bilo iz temno sive trdno sprijete pečene gline z drobci oglja in ožgane gline.

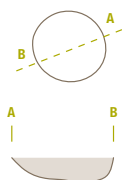

SE 30 - stojka

Odkrita je bila v sektorju I, kv. 8. Bila je ovalne oblike, velikosti 0,30 × 0,27 m. Vkopana je bila 0,17 m globoko. Polnilo je bilo iz temno sive trdno sprijete pečene gline.

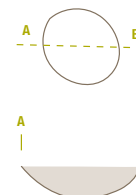

SE 302 - stojka

Odkrita je bila v sektorju I, kv. 8. Bila je okrogle oblike, velikosti 0,18 m v premeru. Vkopana je bila 0,08 m globoko. Polnilo je bilo iz sivorjave rahlo sprijete pečene gline z drobci oglja.

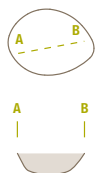

SE 44 - stojka

Odkrita je bila v sektorju I, kv. 8. Bila je ovalne oblike, velikosti 0,25 × 0,20 m. Vkopana je bila 0,17 m globoko. Polnilo je bilo iz temno sive trdno sprijete pečene gline.

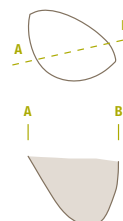

SE 46 - stojka

Odkrita je bila v sektorju I, kv. 8. Bila je ovalne oblike, velikosti 0,27 × 0,24 m. Vkopana je bila 0,12 m globoko. Polnilo je bilo iz temno sive trdno sprijete pečene gline.

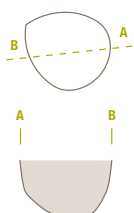

SE 48 - stojka

Odkrita je bila v sektorju I, kv. 8. Bila je ovalne oblike, velikosti 0,33 × 0,30 m. Vkopana je bila 0,27 m globoko. Polnilo je bilo iz temno sive trdno sprijete pečene gline z drobci oglja.

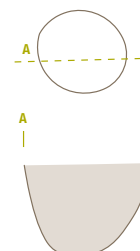

SE 70 - stojka

Odkrita je bila v sektorju I, kv. 8. Bila je okrogle oblike, velikosti $0,28 \times 0,26$ m. Vkopana je bila $0,25$ m globoko. Polnilo je bilo iz temno sive trdno sprijete pečene gline z 1 odlomkom ostenja prazgodovinske keramične posode, drobci oglja in ožgane gline.

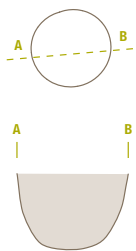

SE 304 - stojka

Odkrita je bila v sektorju I, kv. 8. Bila je okrogle oblike, velikosti $0,24 \times 0,20$ m. Vkopana je bila $0,09$ m globoko. Polnilo je bilo iz temno sive sprijete pečene gline.

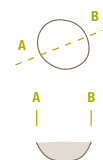

SE 308 - stojka

Odkrita je bila v sektorju I, kv. 9. Bila je okrogle oblike, velikosti $0,36$ m v premeru. Vkopana je bila $0,03$ m globoko. Polnilo je bilo iz temno sive pečene gline z drobci oglja.

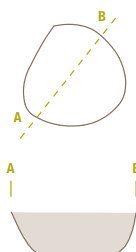

SE 306 - stojka

Odkrita je bila v sektorju I, kv. 9. Bila je ovalne oblike, velikosti $0,30 \times 0,25$ m. Vkopana je bila $0,19$ m globoko. Polnilo je bilo iz temno sive pečene gline.

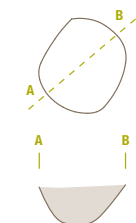

SE 52 - stojka

Odkrita je bila v sektorju I, kv. 8. Bila je okrogle oblike, velikosti $0,27$ m v premeru. Vkopana je bila $0,25$ m globoko. Polnilo je bilo iz temno sive trdno sprijete pečene gline z drobci oglja in 2 ostenjema prazgodovinskih keramičnih posod.

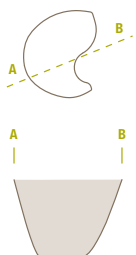

SE 50 - stojka

Odkrita je bila v sektorju I, kv. 8. Bila je okrogle oblike, velikosti $0,35 \times 0,32$ m. Vkopana je bila $0,16$ m globoko. Polnilo je bilo iz temno sive trdno sprijete pečene gline z drobci oglja in 2 odlomkoma ostenj prazgodovinskih keramičnih posod.

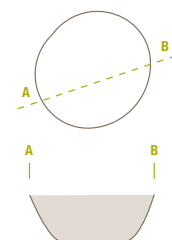

SE 185 - stojka

Odkrita je bila v sektorju I, kv. 8. Bila je ovalne oblike, velikosti $0,23 \times 0,20$ m. Vkopana je bila $0,19$ m globoko. Polnilo je bilo iz temno rjavosive rahlo sprijete pečene gline z 1 odlomkom ustja (G529) keramične posode in 1 kosom ožgane gline.

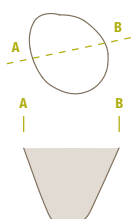

SE 968 - stojka

Odkrita je bila v sektorju I, kv. 8. Bila je ovalne oblike, velikosti $0,20 \times 0,17$ m. Vkopana je bila $0,06$ m globoko. Polnilo je bilo iz sivorjave rahlo sprijete pečene gline z drobci oglja.

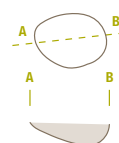

SE 964 - stojka

Odkrita je bila v sektorju II, kv. 33. Bila je okrogle oblike, velikosti 0,23 m v premeru. Vkopana je bila 0,18 m globoko. Polnilo je bilo iz temno sive rahlo sprijete peščene glin z drobcami oglja.

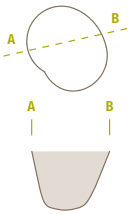

SE 966 - stojka

Odkrita je bila v sektorju II, kv. 33. Bila je okrogle oblike, velikosti 0,25 m v premeru. Vkopana je bila 0,21 m globoko. Polnilo je bilo iz temno sive rahlo sprijete peščene glin z drobcami oglja.

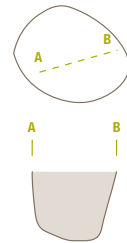

SE 970 - stojka

Odkrita je bila v sektorju II, kv. 33. Bila je ovalne oblike, velikosti 0,31 × 0,26 m. Vkopana je bila 0,19 m globoko. Polnilo je bilo iz sive rahlo sprijete peščene glin z drobcami oglja.



SE 980 - stojka

Odkrita je bila v sektorju II, kv. 33. Bila je okrogle oblike, velikosti 0,15 m v premeru. Vkopana je bila 0,16 m globoko. Polnilo je bilo iz temno sive rahlo sprijete peščene glin z drobcami oglja in ožgane glin.



SE 972 - stojka

Odkrita je bila v sektorju II, kv. 34. Bila je ovalne oblike, velikosti 0,38 × 0,33 m. Vkopana je bila 0,12 m globoko. Polnilo je bilo iz temno sive rahlo sprijete peščene glin z drobcami oglja.

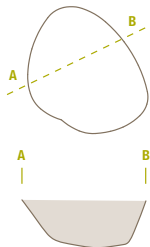

SE 974 - stojka

Odkrita je bila v sektorju II, kv. 34. Bila je ovalne oblike, velikosti 0,38 × 0,30 m. Vkopana je bila 0,18 m globoko. Polnilo je bilo iz temno sive rahlo sprijete peščene glin z drobcami oglja.

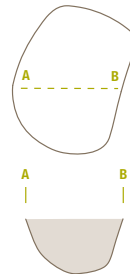

SE 168 - stojka

Odkrita je bila v sektorju III, kv. 63. Bila je ovalne oblike, velikosti 0,22 × 0,20 m. Vkopana je bila 0,09 m globoko. Polnilo je bilo iz sive rahlo sprijete peščene glin z drobcami oglja.

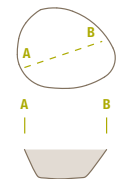

SE 166 - stojka

Odkrita je bila v sektorju III, kv. 63. Bila je ovalne oblike, velikosti 0,24 × 0,19 m. Vkopana je bila 0,09 m globoko. Polnilo je bilo iz temno sive rahlo sprijete peščene glin z drobcami oglja in ožgane glin.



SE 553 - stojka

Odkrita je bila v sektorju IV, kv. 93. Bila je okrogle oblike, velikosti 0,19 × 0,18 m. Vkopana je bila 0,07 m globoko. Polnilo je bilo iz temno sive rahlo sprijete peščene glin.

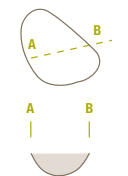

SE 162 - stojka

Odkrita je bila v sektorju III, kv. 63. Bila je ovalne oblike, velikosti 0,33 × 0,22 m. Vkopana je bila 0,10 m globoko. Polnilo je bilo iz temno sive sprijete peščene glin z drobcami oglja in ožgane glin.

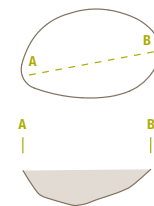

SE 160 - jama (M 1:50)

Odkrita je bila v sektorju III, kv. 63. Bila je ovalne oblike, velikosti 0,97 × 0,78 m. Vkopana je bila 0,28 m globoko. Polnilo je bilo iz temno sive sprijete peščene glin z 10 odlomki srednjeveških keramičnih posod.

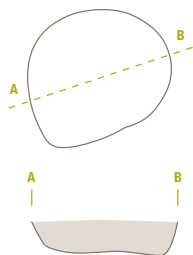

SE 148 - jama (M 1:50)

Odkrita je bila v sektorju III, kv. 62. Bila je ovalne oblike, velikosti 1,70 × 1,30 m. Vkopana je bila 0,23 m globoko. Polnilo je bilo iz temno sive rahlo sprijete peščene glin z 147 kosi ožgane glin in srednjeveškimi najdbami: 8 ustij posod (G530–534), 2 dna posod, 1 okrašeno ostenje posode, 16 ostenij posod. V jami sta bili tudi 2 ostenji prazgodovinskih posod.

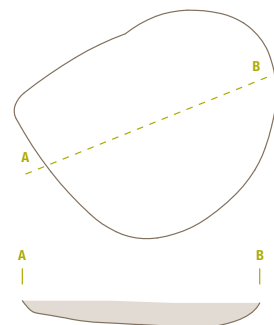

SE 152 - ognjišče (M 1:50)

Odkrita je bila v sektorju III, kv. 62. Bila je ovalne oblike, velikosti 1,56 × 1,20 m. Vkopano je bila 0,63 m globoko. Polnilo je bilo iz temno rjave rahlo sprijete peščene gline z 135 kosi ožgane gline in srednjeveškimi najdbami: 10 ustij posod (G536–540), 10 dnov posod (G535, G541–542), 18 okrašenih ostenij posod (G543), 85 ostenij posod.

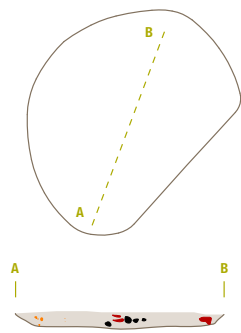

SE 150 - jama (M 1:50)

Odkrita je bila v sektorju III, kv. 62. Bila je ovalne oblike, velikosti 2,23 × 1,16 m. Vkopana je bila 0,18 m globoko. Polnilo je bilo iz temno sive sprijete peščene gline z 23 odlomki ožgane gline in srednjeveškimi najdbami: 2 ustji posod (G544), 1 dno posode, 2 okrašeni ostenji in 6 ostenij posod.

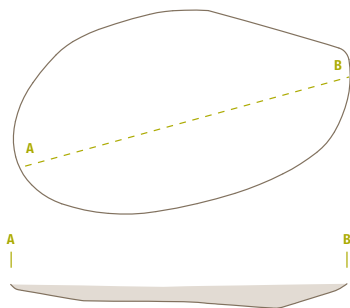

SE 142 - stojka

Odkrita je bila v sektorju III, kv. 62. Bila je ovalne oblike, velikosti 0,25 × 0,22 m. Vkopana je bila 0,12 m globoko. Polnilo je bilo iz sive rahlo sprijete peščene gline z drobci oglja.

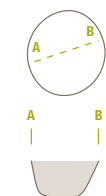

SE 126 - stojka

Odkrita je bila v sektorju III, kv. 62. Bila je okrogle oblike, velikosti 0,21 m v premeru. Vkopana je bila 0,14 m globoko. Polnilo je bilo iz sive sprijete peščene gline z drobci oglja.

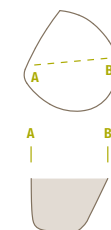

SE 158 - stojka

Odkrita je bila v sektorju III, kv. 62. Bila je okrogle oblike, velikosti 0,18 m v premeru. Vkopana je bila 0,06 m globoko. Polnilo je bilo iz rjave rahlo sprijete peščene gline z drobci oglja.

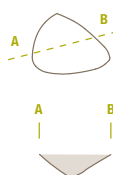

SE 124 - stojka

Odkrita je bila v sektorju III, kv. 62. Bila je ovalne oblike, velikosti 0,33 × 0,21 m. Vkopana je bila 0,22 m globoko. Polnilo je bilo iz temno sive rahlo sprijete peščene gline z drobci oglja in ožgane gline.

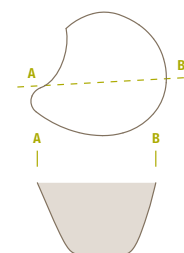

SE 128 - stojka

Odkrita je bila v sektorju III, kv. 62. Bila je okrogle oblike, velikosti 0,22 m v premeru. Vkopana je bila 0,08 m globoko. Polnilo je bilo iz temno rjave rahlo sprijete peščene gline z malo drobcev oglja in ožgane gline.

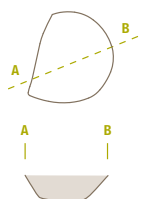

SE 140 - stojka

Odkrita je bila v sektorju III, kv. 61. Bila je ovalne oblike, velikosti 0,29 × 0,24 m. Vkopana je bila 0,16 m globoko. Polnilo je bilo iz temno sive rahlo sprijete peščene gline z drobci oglja.

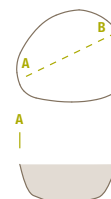

SE 130 - stojka

Odkrita je bila v sektorju III, kv. 62. Bila je okrogle oblike, velikosti 0,37 × 0,35 m. Vkopana je bila 0,17 m globoko. Polnilo je bilo iz temno sive rahlo sprijete peščene glin, vsebovalo pa je tudi nekaj prodnikov (pr. do 5 cm) z drobci oglja.

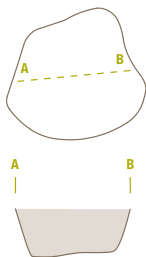

SE 144 - stojka

Odkrita je bila v sektorju III, kv. 61. Bila je ovalne oblike, velikosti 0,27 × 0,23 m. Vkopana je bila 0,17 m globoko. Polnilo je bilo iz sive rahlo sprijete peščene glin z drobci oglja in ožgane glin.

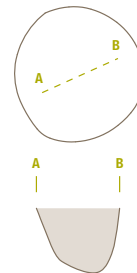

SE 146 - stojka

Odkrita je bila v sektorju III, kv. 61. Bila je ovalne oblike, velikosti 0,21 × 0,18 m. Vkopana je bila 0,13 m globoko. Polnilo je bilo iz sive rahlo sprijete peščene glin s prodnikom (pr. 4 cm) in drobci oglja.

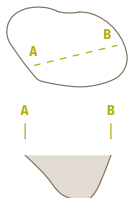

SE 136 - ognjišče (M 1:50)

Odkrito je bila v sektorju III, kv. 61. Bilo je ovalne oblike, velikosti 1,30 × 1,09 m. Vkopano je bila 0,58 m globoko. Imelo je dve polnili:

SE 135 - 1. polnilo je bilo iz temno sive rahlo sprijete peščene glin (gl. 0,50 m) z 19 odlomki ožgane glin ter srednjeveškimi najdbami: 9 ustij posod (G545-548), 4 dna posod (G549-551), 22 okrašenih ostenij (G552-553) in 62 ostenij posod. V jami je bilo tudi ostenje prazgodovinske posode.

SE 674 - 2. polnilo je bilo iz temno rjavocrne rahlo sprijete peščene glin z veliko prodniki (pribl. 60 %, velikosti do 10 cm) (gl. 0,08 m), drobci

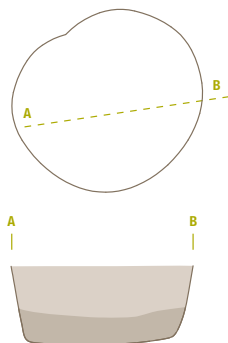

oglja in ožgane glin ter srednjeveškimi najdbami: 12 ustij posod (G554-561), 3 dna posod (G562-564), 7 okrašenih ostenij, 28 ostenij posod in železen nož (G565).



SE 134 - jama (M 1:50)

Odkrita je bila v sektorju III, kv. 61. Bila je ovalne oblike, velikosti 1,13 × 1,03 m. Vkopana je bila 0,54 m globoko. Polnilo je bilo iz temno sive rahlo sprijete peščene glin, ki je vsebovala tudi nekaj večjih prodnikov (pr. do 10 cm) z odlomkom ožgane glin in srednjeveškimi najdbami: 4 ustja posod (G566-569), 5 dnov posod (G570-571), 10 okrašenih ostenij in 23 ostenij posod. V jami sta bili tudi 2 ostenji prazgodovinskih posod.

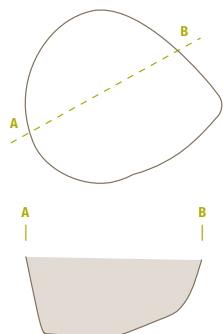

SE 671 - jama (M 1:50)

Odkrita je bila v sektorju III, kv. 61. Bila je ovalne oblike, velikosti 1,66 × 1,07 m. Vkopana je bila 0,35 m globoko. Polnilo je bilo iz temno rjave rahlo sprijete peščene gline z drobci oglja, 23 odlomki ožgane glinice ter srednjeveškimi najdbami: 27 ustij posod (G572–580), 11 dnov posod (G581), 27 okrašenih ostenij (G582–584) in 80 ostenij posod. V jami je bilo tudi ostenje prazgodovinske posode.

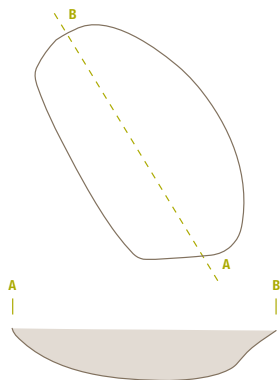

Radiokarbonska analiza oglja iz polnila SE 670 jame SE 671 (sl. 68) je pokazala starost:

	BP	942±28
1Σ	cal AD	1033–1051 (14,3% verjetnost)
		1081–1127 (38,9% verjetnost)
		1026–1157 (15,0% verjetnost)
2Σ	cal AD	1026–1157 (95,4% verjetnost)

SE 122 - jama (M 1:100)

Odkrita je bila v sektorju III, kv. 60–61. Bila je ovalne oblike, velikosti 3,90 × 2,60 m. Vkopana je bila 0,30 m globoko. Polnilo je bilo iz temno rjave rahlo sprijete peščene gline z kosi oglja, 62 odlomkov ožgane glinice, kosom žlindre? in srednjeveškimi najdbami: 8 ustij posod (G585–588), 3 dna posod (G589), 4 okrašena ostenja in 33 ostenij posod. V jami so bile tudi prazgodovinske (halštatske) najdbe: 2 ustij posod (G590, 591), 2 dna posod, 1 ročaj posode in 5 ostenij posod.

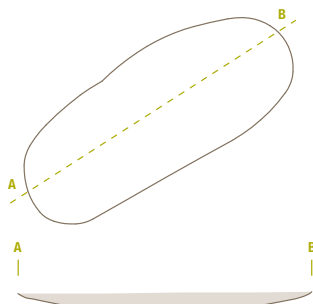

SE 120 - zemljanka (M 1:100)

Odkrita je bila v sektorju III, kv. 60. Bila je okrogle oblike, velikosti 3,20 m v premeru. Vkopana je bila 0,27 m globoko. Polnilo SE 119 je bilo iz temno sive rahlo sprijete peščene gline z 21 odlomki ožgane glinice ter srednjeveškimi najdbami: 19 ustij posod (G592–600), 12 dnov posod (G601), 15 okrašenih ostenij (G602–605) in 117 ostenij posod. V jami so bile tudi prazgodovinske najdbe (halštatske): 1 ustje posode (G606), 1 ročaj posode, 1 okrašeno ostenje (G607) in 6 ostenij posod.

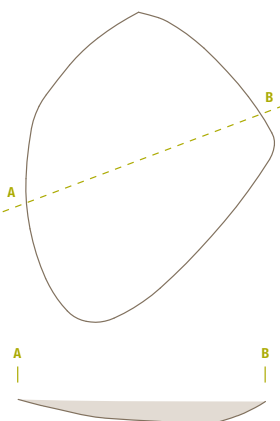

Radiokarbonska analiza oglja iz polnila SE 119 (sl. 70) je pokazala starost:

	BP	747±20
1Σ	cal AD	1263–1278 (68,3% verjetnost)
2Σ	cal AD	228–1285 (95,4% verjetnost)
		228–1232 (1,9% verjetnost)
		238–1285 (93,5% verjetnost)

SE 118 - stojka

Odkrita je bila v sektorju III, kv. 60. Bila je ovalne oblike, velikosti 0,58 × 0,37 m. Vkopana je bila 0,11 m globoko. Polnilo je bilo iz temno sive rahlo sprijete peščene glin z drobci oglja.

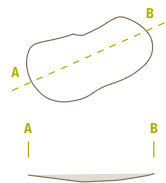

SE 922 - stojka

Odkrita je bila v sektorju II, kv. 30. Bila je ovalne oblike, velikosti 0,40 × 0,36 m. Vkopana je bila 0,16 m globoko. Polnilo je bilo iz temno sive rahlo sprijete peščene glin z drobci oglja in ožgane glin.

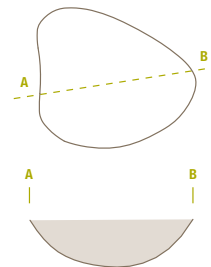

SE 116 - jama

Odkrita je bila v sektorju III, kv. 60. Bila je ovalne oblike, velikosti 3,30 × 1,94 m. Vkopana je bila 0,18 m globoko. Polnilo je bilo iz temno sive rahlo sprijete peščene glin s 109 odlomki ožgane glin in srednjeveškimi najdbami: 10 ustij posod (G608–612), 14 dnov posod (G613–618), 15 okrašenih ostenij (G619–621) in 75 ostenij posod. V jami so bila tudi 4 ostenja prazgodovinskih posod.



SE 673 - jama (M 1:50)

Odkrita je bila v sektorju III, kv. 59–60. Bila je ovalne oblike, velikosti 1,42 × 0,87 m. Vkopana je bila 0,14 m globoko. Polnilo je bilo iz temno sive rahlo sprijete peščene glin z drobci oglja, 35 kosi ožgane glin in srednjeveškimi najdbami: 10 ustij posod (G622–628), 8 dnov posod (G629), 10 okrašenih ostenij (G630, 631) in 30 ostenij posod. V jami so bila tudi 3 ostenja prazgodovinskih posod.

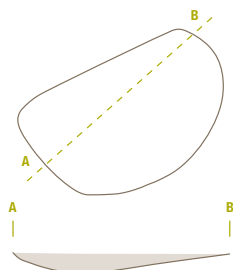

SE 920 - jama (M 1:50)

Odkrita je bila v sektorju II, kv. 30. Bila je ovalne oblike, velikosti 1,00 × 0,92 m. Vkopana je bila 0,20 m globoko. Polnilo je bilo iz sive rahlo sprijete peščene glin z drobci oglja, 3 odlomki ostenja srednjeveških keramičnih posod ter 2 odlomkoma ostenja prazgodovinskih keramičnih posod.

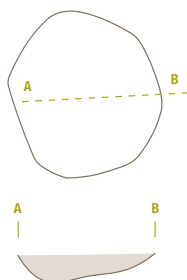

SE 930 - stojka

Odkrita je bila v sektorju II, kv. 30. Bila je okrogle oblike, velikosti 0,30 × 0,28 m. Vkopana je bila 0,13 m globoko. Polnilo je bilo iz sive rahlo sprijete peščene glin z drobci oglja.

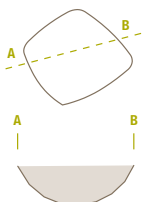

SE 928 - stojka

Odkrita je bila v sektorju II, kv. 30. Bila je okrogle oblike, velikosti 0,30 m v premeru. Vkopana je bila 0,15 m globoko. Polnilo je bilo iz temno sive rahlo sprijete peščene glin z drobci oglja in ožgane glin.

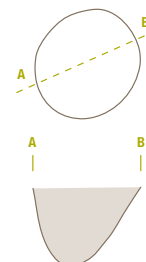

SE 936 - jama

Odkrita je bila v sektorju II, kv. 30. Bila je ovalne oblike, velikosti 0,74 × 0,56 m. Vkopana je bila 0,10 m globoko. Polnilo je bilo iz sive rahlo sprijete peščene gline z drobci oglja in ožgane glinice ter z 1 odlomkom ostenja srednjeveške keramične posode.

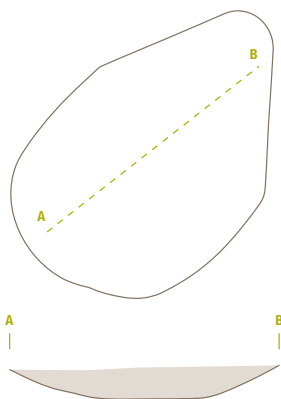

SE 932 - jama

Odkrita je bila v sektorju II, kv. 30. Bila je ovalne oblike, velikosti 0,67 × 0,53 m. Vkopana je bila 0,04 m globoko. Polnilo je bilo iz sive rahlo sprijete peščene glinice z drobci oglja.

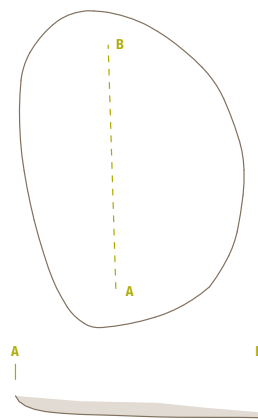

SE 926 - jama

Odkrita je bila v sektorju II, kv. 30. Bila je ovalne oblike, velikosti 0,82 × 0,52 m. Vkopana je bila 0,32 m globoko. Polnilo je bilo iz temno sive rahlo sprijete peščene glinice z drobci oglja, 3 kosi ožgane glinice in 8 odlomki srednjeveških keramičnih posod.

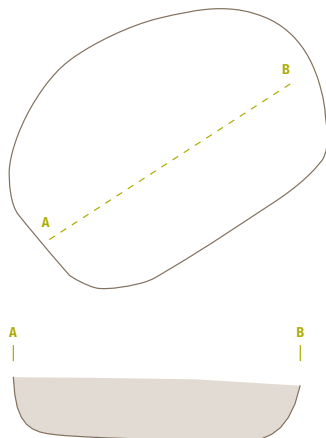

SE 934 - jama

Odkrita je bila v sektorju II, kv. 29. Bila je ovalne oblike, velikosti 0,72 × 0,58 m. Vkopana je bila 0,03 m globoko. Polnilo je bilo iz temno sive rahlo sprijete peščene glinice z drobci oglja.

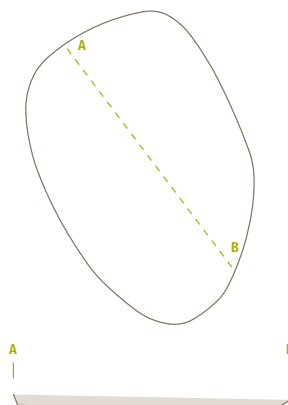

SE 918 - jama (M 1:100)

Odkrita je bila v sektorju II, kv. 29. Bila je ovalne oblike, velikosti 2,60 × 2,15 m. Vkopana je bila 0,52 m globoko. Polnilo je bilo iz temno sivočrne rahlo sprijete peščene glinice s kosi oglja, 129 kosi ožgane glinice in srednjeveškimi najdbami: 2 lonca (G632-633), 17 ustij posod (G634-638), 10 dnov posod (G639), 15 okrašenih ostenij in 111 ostenij posod ter železen srp (G640). V jami so bila tudi 3 ostenja prazgodovinskih keramičnih posod.

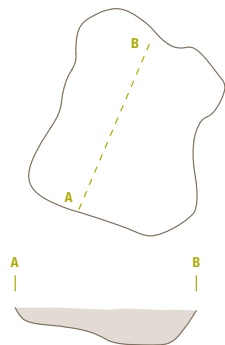

SE 938 - jama (M 1:100)

Odkrita je bila v sektorju II, kv. 29. Bila je ovalne oblike, velikosti 2,60 × 1,70 m. Vkopana je bila 0,30 m globoko. Polnilo je bilo iz temno sivočrne rahlo sprijete peščene glinice z nekaj prodniki (1 %, pr. do 10 cm) z drobci oglja, 26 kosov ožgane glinice ter srednjeveškimi najdbami: 1 lonec (G641), 5 ustij posod (G642-644), 6 dnov posod, 2 okrašeni ostenji

(G645), 83 ostenij posod in 16 odlomkov glinenih krogel (G646-647). V jami je bilo tudi 5 ostenij prazgodovinskih posod in rimskodobni pokrov (G648).

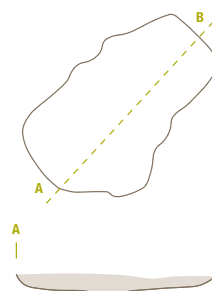

SE 924 - jama (M 1:50)

Odkrita je bila v sektorju II, kv. 29. Bila je ovalne oblike, velikosti 1,45 × 1,00 m. Vkopana je bila 0,14 m globoko. Polnilo je bilo iz temno sive rahlo sprijete peščene gline z drobci oglja, 74 kosi ožgane gline in srednjeveškimi najdbami: 7 ustij posod (G649–651), 4 dna posod (G652), 17 okrašenih ostenij (G653, 654), 81 ostenij posod in 1 železen predmet (G655).

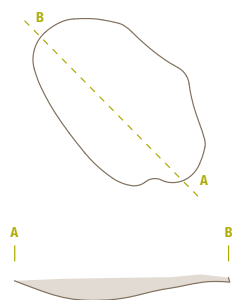

Radiokarbonska analiza oglja iz polnila SE 923 jame SE 924 (sl. 69) je pokazala starost:

	BP	813 ± 26
1Σ	cal AD	1216–1257 (68,3%)
2Σ	cal AD	1178–1268 (95,4%)

SE 916 - jama (M 1:50)

Odkrita je bila v sektorju II, kv. 29. Bila je ovalne oblike, velikosti 1,20 × 0,80 m. Vkopana je bila 0,23 m globoko. Polnilo je bilo iz temno sive rahlo sprijete peščene gline z drobci oglja, 19 kosi ožgane gline in srednjeveškimi najdbami: 2 ustij posod (G656–657), 1 dno posode, 13 okrašenih ostenij in 33 ostenij posod.

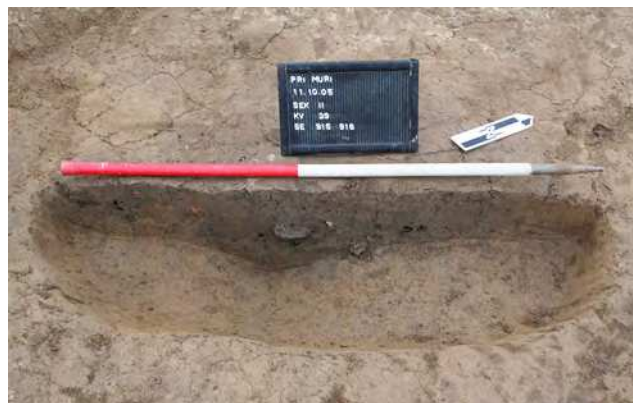
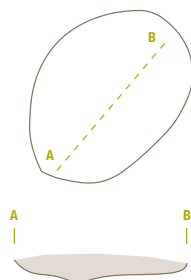

SE 154 - peč (M 1:100)

Odkrita je bila na meji sektorjev II in III, kv. 29, 59. Bila je ovalne oblike, velikosti 3,00 × 1,67 m. Vkopana je bila 0,18 m globoko. Polnilo je bilo iz temno sive rahlo sprijete peščene gline z 2,6 kg ožgane gline ter srednjeveškimi najdbami: 23 ustij posod (G658–668), 11 dnov posod, 87 okrašenih ostenij (G669–671) in 242 ostenij posod. V peči je bilo tudi 35 ostenij prazgodovinskih keramičnih posod.

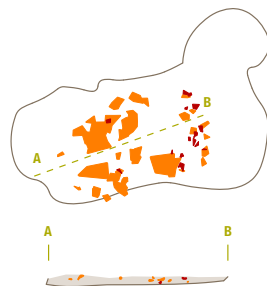

SE 912 - jama

Odkrita je bila v sektorju II, kv. 29. Bila je okrogle oblike, velikosti 0,72 × 0,68 m. Vkopana je bila 0,18 m globoko. Polnilo je bilo iz temno sive rahlo sprijete peščene gline z drobci oglja, 6 kosi ožgane gline, 9 ostenji srednjeveških keramičnih posod ter 3 ostenji prazgodovinskih keramičnih posod.

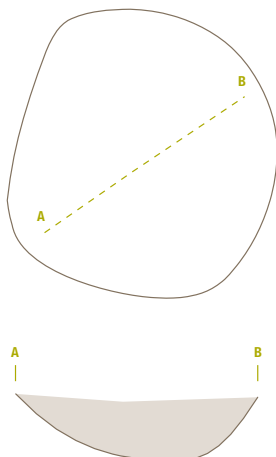

SE 910 - jama

Odkrita je bila v sektorju II, kv. 29. Bila je ovalne oblike, velikosti 0,88 × 0,77 m. Vkopana je bila 0,08 m globoko. Polnilo je bilo iz svetlo sive rahlo sprijete peščene gline z drobci oglja, ožgane gline in 1 dnom, 3 okrašenimi ostenji in 11 ostenji srednjeveških keramičnih posod.

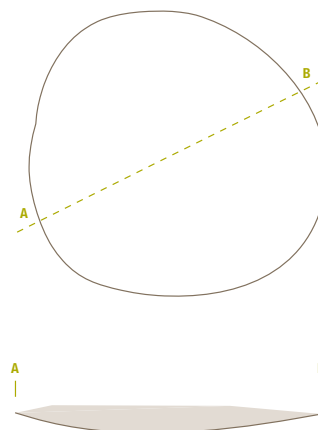

SE 902 - jama (M 1:50)

Odkrita je bila v sektorju II, kv. 28. Bila je ovalne oblike, velikosti 1,65 × 1,25 m. Vkopana je bila 0,35 m globoko. Polnilo je bilo iz temno sive rahlo sprijete peščene gline s prodniki (pr. do 5 cm) z večjo koncentracijo oglja, z 7 odlomki ožgane gline ter srednjeveškimi najdbami: 2 lonca (G675–676), 8 ustij posod (G677–680), 1 dno posode, 6 okrašenih ostenij (G681), 89 ostenij posod in 2 odlomka kamnitih žrnelj (G682). V jami je bilo tudi 8 ostenij prazgodovinskih keramičnih posod.

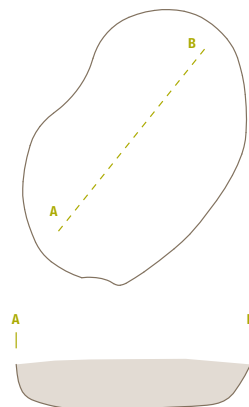

SE 110 - jama (M 1:100)

Odkrita je bila v sektorju III, kv. 58. Bila je podolgovate oblike, velikosti 3,04 × 0,96 m. Vkopana je bila 0,28 m globoko. Sestavljala sta ga dve polnili:

SE 109 – 1. polnilo jame je bilo iz temno sive rahlo sprijete peščene gline, ki je bila ovalnega tlorisa in ovalnega preseka (dl. 3,04 m, š. 0,96 m, gl. 0,21 m) s 5 odlomki bronastodobnih keramičnih posod in 8 odlomkov ožgane gline.

SE 246 – 2. polnilo jame je bilo iz temno sive rahlo sprijete peščene gline, ki je vsebovala tudi veliko prodnikov (pr. do 10 cm), drobci oglja

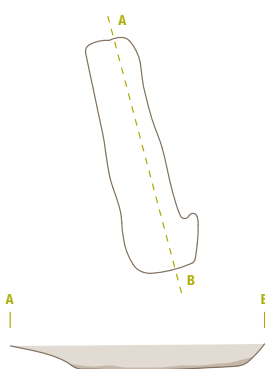

19 odlomkov ožgane gline, 3 okrašena (G683) in 4 ostenja srednjeveških posod ter 10 ostenij prazgodovinskih posod.



SE 112 - vodnjak (M 1:100)

Odkrit je bil v sektorju III, kv. 59. Bil je okrogle oblike, velikosti 2,30 m v premeru. Vkopan je bil 1,68 m globoko. Sestavljala so ga tri polnila:

SE 111 – 1. polnilo vodnjaka je bilo iz temno rjave rahlo sprijete peščene gline okroglega tlorisa in ovalnega preseka (gl. 0,70 m) z 14 odlomki ožgane gline in srednjeveškimi najdbami: 16 ustij posod (G684, G685), 10 okrašenih ostenij posod (G686–688), 6 dnov posod, 59 ostenij posod. V polnilu so bila tudi 3 ostenja prazgodovinskih posod.

SE 249 – 2. polnilo vodnjaka je bilo iz temno sivega sprijetega glinenega melja s svetlo rjavimi oksidi (gl. 0,77 m) z 22 odlomki srednjeveških kera-

mičnih posod (G689), 4 kosi ožgane gline, drobci oglja.

SE 250 – 3. polnilo vodnjaka je bilo iz svetlo sivega sprijetega glinenega melja, ki je vsebovalo tudi prodnike (pr. do 2 cm) (gl. 0,21 m), lesene

dele ogrodja vodnjaka, kose oglja ter srednjeveške najdbe: 1 lonca (G690), 3 ustja posod (G691–693), 6 dnov (G694, G695), 3 okrašena ostenja in 37 ostenij posod.

SE 669 – leseno konstrukcijo vodnjaka sestavlja leseno ogrodje vodnjaka iz hrastovih desk kvadratnega tlorisa (*Quercus* sp.). Najdena je bila v SE 250.

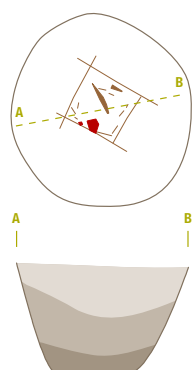

SE 522 - jama (M 1:50)

Odkrita je bila v sektorju IV, kv. 89. Bila je ovalne oblike, velikosti 0,87 × 0,55 m. Vkopana je bila 0,33 m globoko. Imela je dve polnili:

SE 521 – 1. polnilo jame je bilo iz sive sprijete peščene gline z veliko prodniki (okoli 70 %, velikosti do 7 cm), (gl. 0,12 m) z drobcji oglja, 10 odlomki ožgane gline in srednjeveškimi najdbami: 21 ustij posod (G696–700), 11 dnov posod, 9 okrašenih ostenij (G701–704) in 205 ostenij posod.

SE 675 – 2. polnilo je bilo iz temno sive rahlo sprijete peščene gline, ovalnega tlorisa in ovalnega preseka

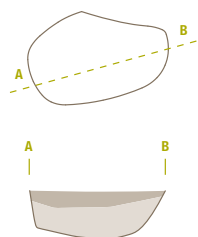

(gl. 0,21 m) z 1 ustjem in 7 ostenji srednjeveških keramičnih posod. V

jami je bilo tudi ustje prazgodovinske keramične posode.



SE 114 - stojka

Odkrita je bila v sektorju III, kv. 59. Bila je ovalne oblike, velikosti 0,37 × 0,30 m. Vkopana je bila 0,11 m globoko. Polnilo je bilo iz temno rjave rahlo sprijete peščene gline.

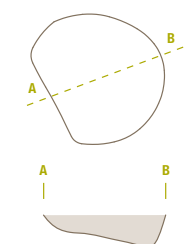

SE 524 - jama

Odkrita je bila v sektorju IV, kv. 89. Bila je ovalne oblike, velikosti 0,65 × 0,50 m. Vkopana je bila 0,07 m globoko. Polnilo je bilo iz sive rahlo sprijete peščene gline z drobcji oglja.

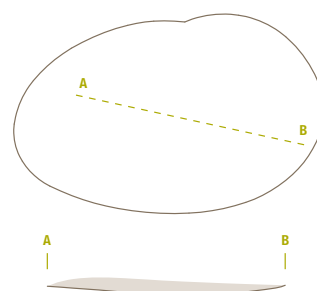

SE 532 - jama (M 1:100)

Odkrita je bila v sektorju IV, kv. 89. Bila je ovalne oblike, velikosti 2,85 × 2,30 m. Vkopana je bila 0,14 m globoko. Polnilo je bilo iz temno rjave rahlo sprijete peščene gline z večjimi kosi oglja, 26 odlomki ožgane gline in srednjeveškimi najdbami: 4 ustja posod (G705–708), 2 dna posod, 1 ročaj posode, 12 okrašenih ostenij (G709–713) in 54 ostenij posod. V jami je bil tudi ročaj (rimskodobnega) vrča (G714).

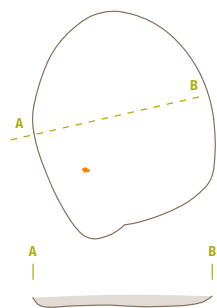

SE 526 - stojka

Odkrita je bila v sektorju IV, kv. 89. Bila je ovalne oblike, velikosti 0,43 × 0,35 m. Vkopana je bila 0,40 m globoko. Polnilo je bilo iz temno sive rahlo sprijete peščene gline z 1 kosom ožgane gline, drobcji oglja.

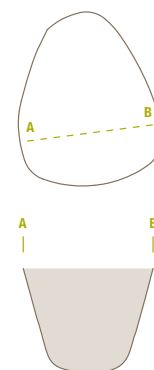

SE 530 - stojka

Odkrita je bila v sektorju IV, kv. 89. Bila je ovalne oblike, velikosti 0,44 × 0,42 m. Vkopana je bila 0,30 m globoko. Polnilo je bilo iz temno sive rahlo sprijete peščene gline z drobcji oglja.

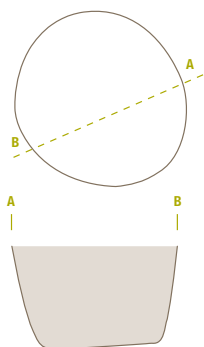

SE 860 - stojka

Odkrita je bila v sektorju IV, kv. 90. Bila je ovalne oblike, velikosti 0,50 × 0,41 m. Vkopana je bila 0,29 m globoko. Polnilo je bilo iz sive rahlo sprijete peščene gline z drobcji oglja in kosi ožgane gline, z 1 ustjem in 1 ostenjem srednjeveških keramičnih posod ter 1 ostenjem prazgodovinske keramične posode.

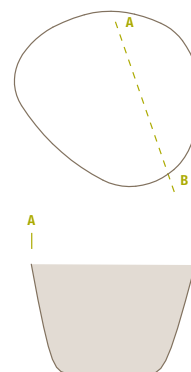

SE 528 - stojka

Odkrita je bila v sektorju IV, kv. 90. Bila je okrogle oblike, velikosti 0,39 × 0,36 m. Vkopana je bila 0,40 m globoko. Polnilo je bilo iz temno sive rahlo sprijete peščene gline s 3 kosi ožgane gline, drobcji oglja in 1 ostanjem prazgodovinske keramične posode.

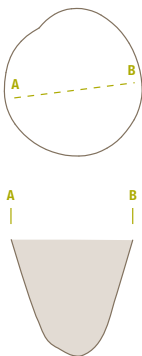

SE 534 - jama (M 1:50)

Odkrita je bila v sektorju IV, kv. 90. Bila je ovalne oblike, velikosti 1,86 × 1,70 m. Vkopana je bila 0,29 m. Polnilo je bilo iz temno sive rahlo sprijete peščene gline z 19 odlomki ožgane gline ter srednjeveškimi najdbami: 2 lonca (G715, 716), 15 ustij posod (G717–725), 1 dno posode, 23 okrašenih ostenij in 99 ostenij posod.

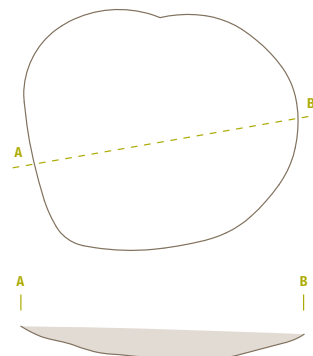

SE 537 - jama (M 1:50)

Odkrita je bila v sektorju IV, kv. 90. Bila je nepravilne oblike, velikosti 1,70 × 1,48 m. Vkopana je bila 0,17 m globoko. Polnilo je bilo iz temno sive rahlo sprijete peščene gline z 1 odlomkom ostenja srednjeveške keramike, drobcji oglja in ožgane gline.

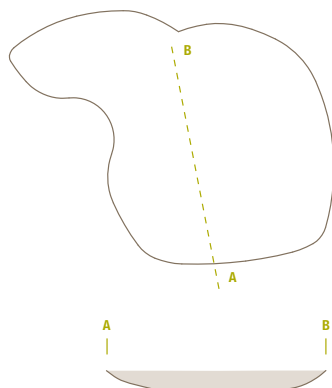

SE 682 - jama (M 1:50)

Odkrita je bila v sektorju V, kv. 120. Bila je nepravilne oblike, velikosti 0,90 × 0,72 m. Vkopana je bila 0,27 m globoko. Polnilo je bilo iz temno sive rahlo sprijete peščene gline z odlomki keramike, drobcji oglja in ožgane gline.

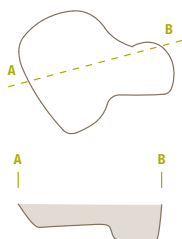

SE 688 - stojka

Odkrita je bila v sektorju V, kv. 120–121. Bila je ovalne oblike, velikosti 0,39 × 0,34 m. Vkopana je bila 0,08 m globoko. Polnilo je bilo iz sive rahlo sprijete peščene gline z drobcji oglja.

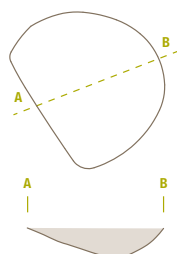

SE 686 - stojka

Odkrita je bila v sektorju V, kv. 121. Bila je okrogle oblike, velikosti 0,48 m v premeru. Vkopana je bila 0,11 m globoko. Polnilo je bilo iz temno sive rahle peščene gline z drobcji oglja in ožgane gline.

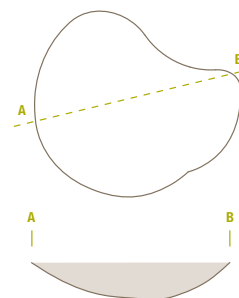

SE 684 - jama (M 1:50)

Odkrita je bila v sektorju V, kv. 121. Bila je ovalne oblike, velikosti 0,27 × 0,20 m. Vkopana je bila 0,11 m globoko. Polnilo je bilo iz temno sivočrne rahlo sprijete peščene gline z 58 odlomki ožgane gline, drobci oglja in srednjeveškimi najdbami: 1 lonec (G726), 8 ustij posod (G727–731), 2 dna posod, 4 okrašena ostenja in 39 ostenij posod. V jami je bilo tudi ostenje prazgodovinske posode.

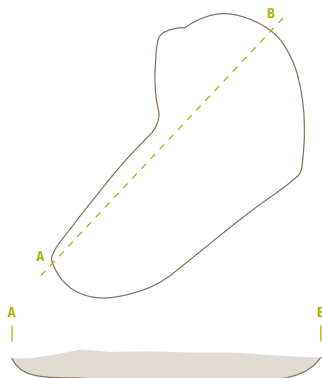

SE 1087 - stojka

Odkrita je bila v sektorju V, kv. 121. Bila je ovalne oblike, velikosti 0,23 × 0,18 m. Vkopana je bila 0,05 m globoko. Polnilo je bilo iz sive rahlo sprijete peščene gline z 1 kosom ožgane gline.

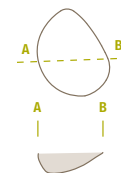

SE 690 - jama (M 1:50)

Odkrita je bila v sektorju V, kv. 121. Bila je okrogle oblike, velikosti 1,37 × 1,32 m. Vkopana je bila 0,42 m globoko. Imela je dvoje polnil:
SE 689 - 1. polnilo je bilo iz temno sive rahlo sprijete peščene gline (gl. 0,35 m), drobci oglja 185 odlomkov ožgane gline ter srednjeveškimi najdbami: 7 ustij posod (G732), 4 dna posod, 20 okrašenih ostenij (G733) in 58 ostenij posod.
SE 778 - 2. polnilo je bilo iz temno sivočrne rahlo sprijete peščene gline (gl. 0,20 m) z 9 odlomki ožgane gline

ter srednjeveškimi najdbami: 11 ustij posod (G734–738), 4 dna (G739), 63 okrašenih ostenij (G740–742) in 82

ostenij posod. V jami sta bili tudi 2 ostenji prazgodovinskih posod.

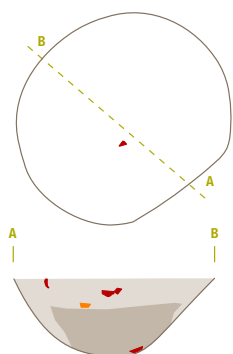

SE 692 - ognjišče (M 1:50)

Odkrito je bilo v sektorju V, kv. 121. Bilo je ovalne oblike, velikosti 2,28 × 1,20 m. Vkopano je bilo 0,40 m globoko. Polnilo je bilo iz temno sivočrne rahlo sprijete peščene gline z veliko prodniki (okoli 50 %, velikosti do 15 cm) s 70 odlomki ožgane gline, drobci oglja in srednjeveškimi najdbami: 11 ustij posod (G743–748), 12 dnov posod, 26 okrašenih ostenij (G749–751) in 112 ostenij posod.

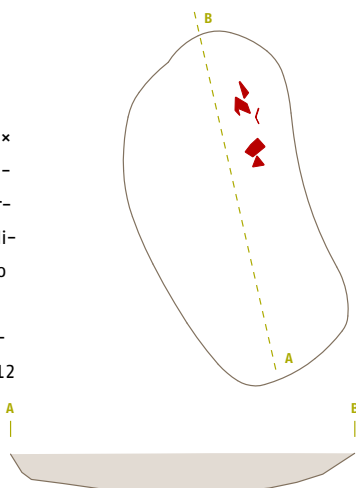

SE 1089 - jama (M 1:50)

Odkrita je bila v sektorju V, kv. 121. Bila je ovalne oblike, velikosti 0,85 × 0,62 m. Vkopana je bila 0,29 m globoko. Polnilo je bilo iz sive rahlo sprijete peščene gline z drobci oglja.

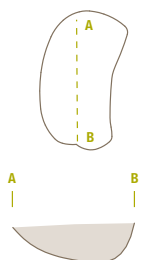

SE 698 - stojka

Odkrita je bila v sektorju V, kv. 121. Bila je ovalne oblike, velikosti 0,35 × 0,30 m. Vkopana je bila 0,08 m globoko. Polnilo je bilo iz temno sivo-rjave rahlo sprijete peščene gline z drobci oglja, 1 kosom ožgane gline in 2 odlomkoma ostenj srednjeveških keramičnih posod.

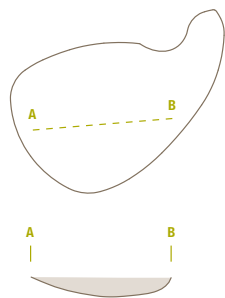

SE 694 - zemljanka (M 1:100)

Odkrita je bila v sektorju V, kv. 121. Bila je ovalne oblike, velikosti 3,25 × 2,00 m. Vkopana je bila 0,22 m globoko. Polnilo je bilo iz temno sive rahlo sprijete peščene gline z drobci oglja, 48 kosov ožgane gline ter srednjeveškimi najdbami: 30 ustij posod (G752–762), 11 dnov posod, 55 okrašenih ostenj (G763–768), odlomek ostenja steklenice (G769), 182 ostenj posod in trije železni predmeti (G770–772).

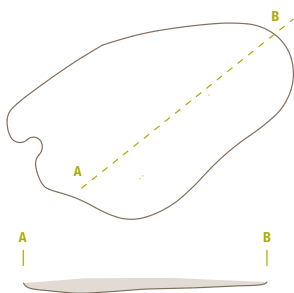

SE 696 - ognjišče (M 1:50)

Odkrito je bila v sektorju V, kv. 121. Bilo je ovalne oblike, velikosti 1,60 × 1,40 m. Vkopano je bila 0,24 m globoko. Imelo je dve polnili:

SE 695 – 1. polnilo je bilo iz sive rahlo sprijete peščene gline (gl. 0,11 m) z 8 kosi ožgane gline in drobci oglja.

SE 773 – 2. polnilo je bilo iz temno sivočrne rahlo sprijete peščene gline (gl. 0,13 m) z veliko oglja in glineno ploščico (G773).

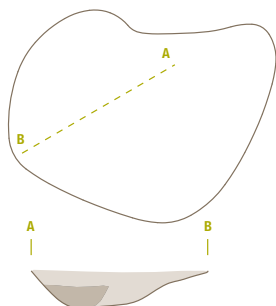

SE 700 - stojka

Odkrita je bila v sektorju V, kv. 122. Bila je ovalne oblike, velikosti 0,33 × 0,31 m. Vkopana je bila 0,09 m globoko. Polnilo je bilo iz temno sivočrne rahlo sprijete peščene gline z drobci oglja in 1 dnom srednjeveške keramične posode.

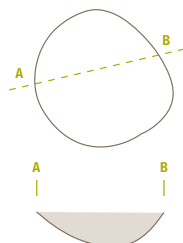

SE 734 - stojka

Odkrita je bila v sektorju V, kv. 122. Bila je okrogle oblike, velikosti 0,15 × 0,14 m. Vkopana je bila 0,04 m globoko. Polnilo je bilo iz sive rahlo sprijete peščene gline.

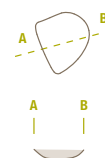

SE 736 - stojka

Odkrita je bila v sektorju V, kv. 122. Bila je okrogle oblike, velikosti 0,15 × 0,14 m. Vkopana je bila 0,04 m globoko. Polnilo je bilo iz sive rahlo sprijete peščene gline.

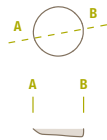

SE 704 - stojka

Odkrita je bila v sektorju V, kv. 122. Bila je ovalne oblike, velikosti 0,25 × 0,23 m. Vkopana je bila 0,08 m globoko. Polnilo je bilo iz temno sive rahlo sprijete peščene gline z drobcami oglja.

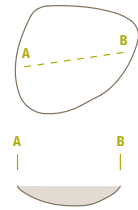

SE 545 - stojka

Odkrita je bila v sektorju IV, kv. 92. Bila je ovalne oblike, velikosti 0,36 × 0,32 m. Vkopana je bila 0,06 m globoko. Polnilo je bilo iz sive rahlo sprijete peščene gline z drobcami oglja in ožgane gline.

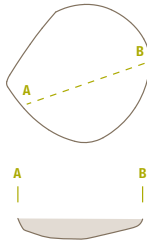

SE 543 - stojka

Odkrita je bila v sektorju IV, kv. 92. Bila je okrogle oblike, velikosti 0,39 × 0,26 m. Vkopana je bila 0,21 m globoko. Polnilo je bilo iz sive sprijete peščene gline z drobcami oglja in ožgane gline.

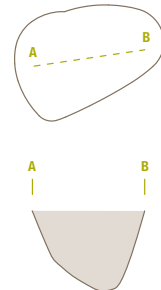

SE 539 - jama (M 1:50)

Odkrita je bila v sektorju IV, kv. 92. Bila je ovalne oblike, velikosti 2,39 × 0,95 m. Vkopana je bila 0,23 m globoko. Polnilo je bilo iz temno rjava-vočrne rahlo sprijete peščene gline z veliko prodniki (10 %, velikosti do 10 cm) z drobcami oglja, 33 kosi ožgane gline in srednjeveškimi najdbami: 12 ustij posod (G774–776), 1 dno posode, 15 okrašenih ostenij (G777–781) in 26 ostenij posod. V jami je bilo tudi ostenje prazgodovinske keramične posode.

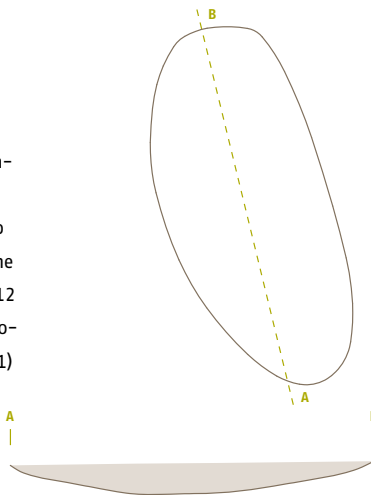

SE 541 - stojka

Odkrita je bila v sektorju IV, kv. 92. Bila je ovalne oblike, velikosti 0,28 × 0,25 m. Vkopana je bila 0,11 m globoko. Polnilo je bilo iz temno sive sprijete peščene gline z drobcami oglja in 1 odlomkom ostenja srednjeveške keramične posode.

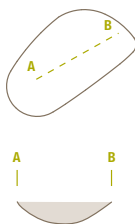

SE 702 - stojka

Odkrita je bila v sektorju V, kv. 122. Bila je okrogle oblike, velikosti 0,29 m v premeru. Vkopana je bila 0,07 m globoko. Polnilo je bilo iz temno sive rahlo sprijete peščene gline z drobcami oglja.

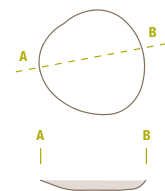

SE 722 - stojka

Odkrita je bila v sektorju V, kv. 122. Bila je ovalne oblike, velikosti 0,18 × 0,12 m. Vkopana je bila 0,05 m globoko. Polnilo je bilo iz sive rahlo sprijete peščene gline z drobcami oglja.

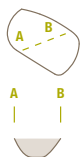

SE 712 - stojka

Odkrita je bila v sektorju V, kv. 122. Bila je okrogle oblike, velikosti 0,27 m v premeru. Vkopana je bila 0,04 m globoko. Polnilo je bilo iz sive rahlo sprijete peščene gline z drobcami oglja.

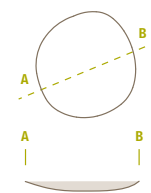

SE 714 - stojka

Odkrita je bila v sektorju V, kv. 122. Bila je ovalne oblike, velikosti 0,33 × 0,31 m. Vkopana je bila 0,03 m globoko. Polnilo je bilo iz sive rahlo sprijete peščene gline z drobci oglja.

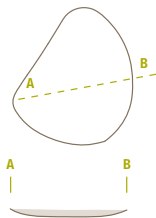

SE 716 - stojka

Odkrita je bila v sektorju V, kv. 122. Bila je okrogle oblike, velikosti 0,37 m. Vkopana je bila 0,13 m globoko. Polnilo je bilo iz temno sive rahlo sprijete peščene gline z drobci oglja.

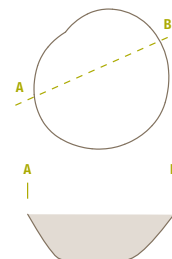

SE 1093 - stojka

Odkrita je bila v sektorju V, kv. 122. Bila je ovalne oblike, velikosti 0,34 × 0,25 m. Vkopana je bila 0,15 m globoko. Polnilo je bilo iz sive rahlo sprijete peščene gline z drobci oglja.

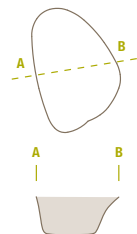

SE 718 - stojka

Odkrita je bila v sektorju V, kv. 122. Bila je ovalne oblike, velikosti 0,33 × 0,28 m. Vkopana je bila 0,18 m globoko. Polnilo je bilo iz temno sivočrne rahlo sprijete peščene gline z drobci oglja in ožgane gline.

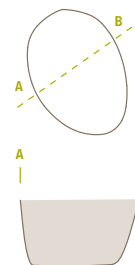

SE 710 - stojka

Odkrita je bila v sektorju V, kv. 122. Bila je okrogle oblike, velikosti 0,35 m v premeru. Vkopana je bila 0,11 m globoko. Polnilo je bilo iz temno sive rahlo sprijete peščene gline z drobci oglja.

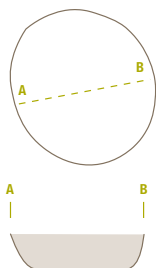

SE 708 - stojka

Odkrita je bila v sektorju V, kv. 122. Bila je ovalne oblike, velikosti 0,41 × 0,30 m. Vkopana je bila 0,09 m globoko. Polnilo je bilo iz sive rahlo sprijete peščene gline.

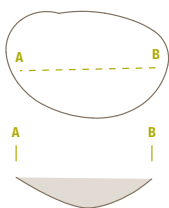

SE 706 - stojka

Odkrita je bila v sektorju V, kv. 122. Bila je ovalne oblike, velikosti 0,33 × 0,27 m. Vkopana je bila 0,08 m globoko. Polnilo je bilo iz temno sive rahlo sprijete peščene gline z drobci oglja.

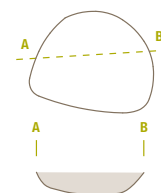

SE 720 - jama (M 1:50)

Odkrita je bila v sektorju V, kv. 122. Bila je ovalne oblike, velikosti 1,50 × 1,00 m. Vkopana je bila 0,37 m globoko. Polnilo je bilo iz sive sprijete peščene gline z drobci oglja, 2 odlomkoma ožgane gline ter 4 odlomki ostenj prazgodovinskih keramičnih posod.

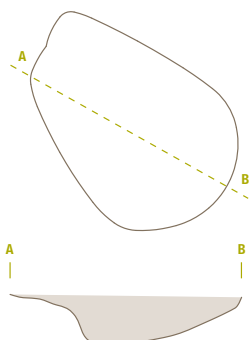

SE 732 - jama (M 1:50)

Odkrita je bila v sektorju V, kv. 122. Bila je ovalne oblike, velikosti 0,78 × 0,56 m. Vkopana je bila 0,30 m globoko. Polnilo je bilo iz sive rahlo sprijete peščene gline.

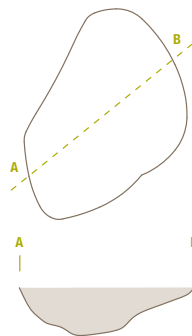

SE 1091 - jama (M 1:50)

Odkrita je bila v sektorju V, kv. 122. Bila je ovalne oblike, velikosti 2,30 × 1,00 m. Vkopana je bila v 0,42 m globoko. Polnilo je bilo iz sivorjave sprijete peščene gline z drobci oglja in ožgane gline ter 1 ročajem in ostenjem prazgodovinskih (lasinja) keramičnih posod.

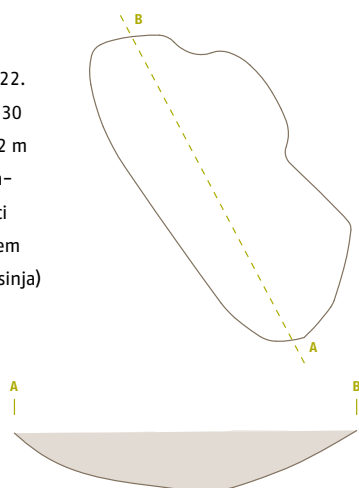

SE 334 - stojka

Odkrita je bila v sektorju VI, kv. 151. Bila je okrogle oblike, velikosti 0,30 m v premeru. Vkopana je bila 0,06 m globoko. Polnilo je bilo iz temno rjavočrne rahlo sprijete peščene gline z drobci oglja.

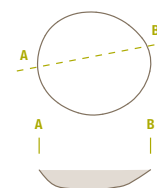

SE 336 - stojka

Odkrita je bila v sektorju VI, kv. 151. Bila je ovalne oblike, velikosti 0,19 × 0,15 m. Vkopana je bila 0,04 m globoko. Polnilo je bilo iz temno rjave rahlo sprijete peščene gline z drobci oglja.



SE 338 - stojka

Odkrita je bila v sektorju VI, kv. 151. Bila je ovalne oblike, velikosti 0,45 × 0,35 m. Vkopana je bila 0,14 m globoko. Polnilo je bilo iz temno rjave rahlo sprijete peščene gline z drobci oglja.

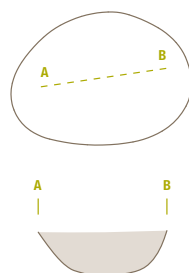

SE 342 - stojka

Odkrita je bila v sektorju VI, kv. 151. Bila je okrogle oblike, velikosti 0,24 m v premeru. Vkopana je bila 0,04 m globoko. Polnilo je bilo iz temno rjave rahlo sprijete peščene gline z drobci oglja in ožgane gline.



SE 344 - stojka

Odkrita je bila v sektorju VI, kv. 151. Bila je okrogle oblike, velikosti 0,19 m v premeru. Vkopana je bila 0,07 m globoko. Polnilo je bilo iz temno rjave rahlo sprijete peščene gline.



SE 340 - stojka

Odkrita je bila v sektorju VI, kv. 151. Bila je okrogle oblike, velikosti 0,36 × 0,31 m. Vkopana je bila 0,17 m globoko. Polnilo je bilo iz temno rjavočrne rahlo sprijete peščene gline z drobci keramike in oglja.

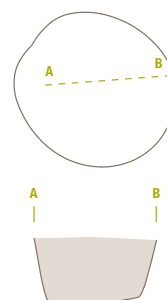

SE 348 - stojka

Odkrita je bila v sektorju VI, kv. 151. Bila je okrogle oblike, velikosti 0,20 m v premeru. Vkopana je bila 0,17 m globoko. Polnilo je bilo iz temno rjave rahlo sprijete peščene gline z drobci oglja.

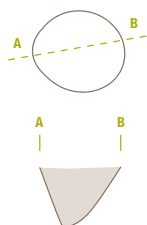

SE 346 - stojka

Odkrita je bila v sektorju VI, kv. 151. Bila je okrogle oblike, velikosti 0,31 × 0,29 m. Vkopana je bila 0,15 m globoko. Polnilo je bilo iz temno rjavo-črne rahlo sprijete peščene gline z 1 kosom ožgane gline in drobci oglja.

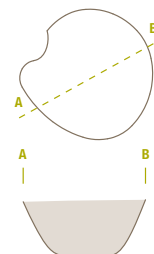

SE 350 - stojka

Odkrita je bila v sektorju VI, kv. 151. Bila je okrogle oblike, velikosti 0,24 m v premeru. Vkopana je bila 0,12 m globoko. Polnilo je bilo iz temno rjave rahlo sprijete peščene gline z drobci oglja in ožgane gline.

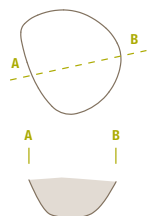

SE 352 - stojka

Odkrita je bila v sektorju VI, kv. 151. Bila je okrogle oblike, velikosti 0,22 × 0,20 m. Vkopana je bila 0,19 m globoko. Polnilo je bilo iz temno sive rahlo sprijete peščene gline z drobci oglja.

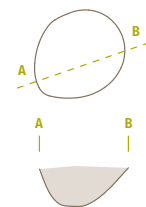

SE 354 - stojka

Odkrita je bila v sektorju VI, kv. 151. Bila je okrogle oblike, velikosti 0,27 m v premeru. Vkopana je bila 0,11 m globoko. Polnilo je bilo iz temno rjave rahlo sprijete peščene gline z drobci oglja.

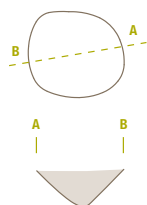

SE 356 - stojka

Odkrita je bila v sektorju VI, kv. 151. Bila je ovalne oblike, velikosti 0,23 × 0,18 m. Vkopana je bila 0,08 m globoko. Polnilo je bilo iz temno rjave rahlo sprijete peščene gline z drobci oglja.

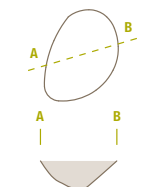

SE 360 - stojka

Odkrita je bila v sektorju VI, kv. 151. Bila je ovalne oblike, velikosti 0,41 × 0,36 m. Vkopana je bila 0,14 m globoko. Polnilo je bilo iz temno rjave rahlo sprijete peščene gline z drobci oglja.

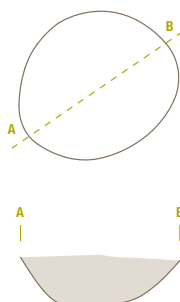

SE 362 - stojka

Odkrita je bila v sektorju VI, kv. 151. Bila je ovalne oblike, velikosti 0,42 × 0,35 m. Vkopana je bila 0,09 m globoko. Polnilo je bilo iz temno rjave rahlo sprijete peščene gline z drobci oglja.

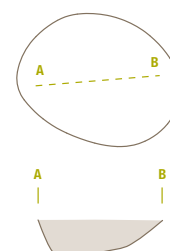

SE 372 - stojka

Odkrita je bila v sektorju VI, kv. 152. Bila je ovalne oblike, velikosti 0,27 × 0,24 m. Vkopana je bila 0,14 m globoko. Polnilo je bilo iz temno sive rahlo sprijete peščene gline z drobci oglja in ožgane gline.

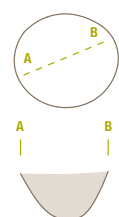

SE 376 - stojka

Odkrita je bila v sektorju VI, kv. 152. Bila je ovalne oblike, velikosti 0,26 × 0,21 m. Vkopana je bila 0,10 m globoko. Polnilo je bilo iz temno rjave rahlo sprijete peščene gline.

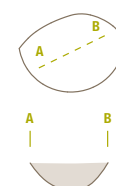

SE 386 - stojka

Odkrita je bila v sektorju VI, kv. 152. Bila je ovalne oblike, velikosti 0,24 × 0,22 m. Vkopana je bila 0,10 m globoko. Polnilo je bilo iz temno rjave rahlo sprijete peščene gline z drobci oglja in ožgane gline.

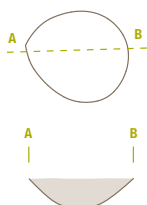

SE 1021 - stojka

Odkrita je bila v sektorju VI, kv. 152. Bila je ovalne oblike, velikosti 0,20 × 0,18 m. Vkopana je bila 0,09 m globoko. Polnilo je bilo iz temno sive rahlo sprijete peščene gline z drobci oglja.

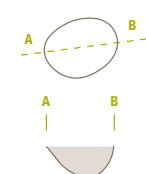

SE 364 - stojka

Odkrita je bila v sektorju VI, kv. 152. Bila ovalne oblike, velikosti 0,17 × 0,15 m. Vkopana je bila 0,04 m. Polnilo je bilo iz temno rjave rahlo sprijete peščene glin z drobci oglja.

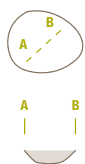

SE 368 - stojka

Odkrita je bila v sektorju VI, kv. 152. Bila je okrogle oblike, velikosti 0,15 m v premeru. Vkopana je bila 0,06 m globoko. Polnilo je bilo iz temno rjave rahlo sprijete peščene glin z drobci oglja.

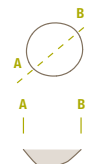

SE 366 - stojka

Odkrita je bila v sektorju VI, kv. 152. Bila je okrogle oblike, velikosti 0,17 × 0,16 m. Vkopana je bila 0,16 m globoko. Polnilo je bilo iz temno sive rahlo sprijete peščene glin z drobci oglja.

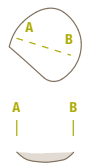

SE 370 - stojka

Odkrita je bila v sektorju VI, kv. 152. Bila je okrogle oblike, velikosti 0,24 m v premeru. Vkopana je bila 0,14 m globoko. Polnilo je bilo iz temno sive rahlo sprijete peščene glin z drobci oglja.

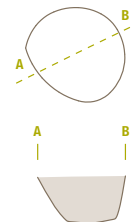

SE 374 - stojka

Odkrita je bila v sektorju VI, kv. 152. Bila je okrogle oblike, velikosti 0,24 m v premeru. Vkopana je bila 0,13 m globoko. Polnilo je bilo iz temno sivorjave rahlo sprijete peščene glin z drobci oglja.

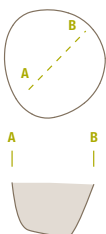

SE 378 - stojka

Odkrita je bila v sektorju VI, kv. 152. Bila je ovalne oblike, velikosti 0,22 × 0,18 m. Vkopana je bila 0,09 m globoko. Polnilo je bilo iz temno rjave rahlo sprijete peščene glin z drobci oglja.



SE 384 - stojka (M 1:10)

Odkrita je bila v sektorju VI, kv. 152. Bila je okrogle oblike, velikosti 0,32 m v premeru. Vkopana je bila 0,18 m globoko. Polnilo je bilo iz temno rjave rahlo sprijete peščene glin z drobci oglja.

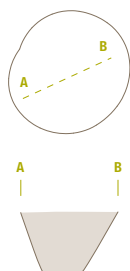

SE 388 - stojka

Odkrita je bila v sektorju VI, kv. 152. Bila je ovalne oblike, velikosti 0,26 × 0,22 m. Vkopana je bila 0,08 m globoko. Polnilo je bilo iz temno rjave rahlo sprijete peščene glin z drobci oglja.

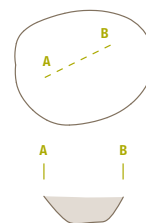

SE 392 - stojka

Odkrita je bila v sektorju VI, kv. 152. Bila je okrogle oblike, velikosti 0,30 m v premeru. Vkopana je bila 0,23 m globoko. Polnilo je bilo iz temno rjave rahlo sprijete peščene glin z drobci oglja.

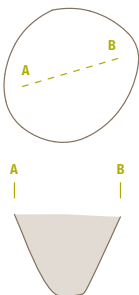

SE 394 - stojka

Odkrita je bila v sektorju VI, kv. 152. Bila je ovalne oblike, velikosti 0,17 × 0,16 m. Vkopana je bila 0,08 m globoko. Polnilo je bilo iz temno rjave rahlo sprijete peščene glin z drobci oglja.



SE 390 - stojka

Odkrita je bila v sektorju VI, kv. 152. Bila je ovalne oblike, velikosti 0,25 × 0,22 m. Vkopana je bila 0,11 m globoko. Polnilo je bilo iz temno sive rahlo sprijete peščene glin z drobci oglja.

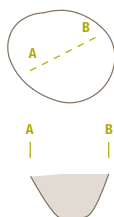

SE 382 - stojka

Odkrita je bila v sektorju VI, kv. 152. Bila je okrogle oblike, velikosti 0,11 m v premeru. Vkopana je bila 0,06 m globoko. Polnilo je bilo iz temno rjave rahlo sprijete peščene glin.



SE 332 - ognjišče (M 1:50)

Odkrito je bilo v sektorju VI, kv. 151. Bilo je ovalne oblike, velikosti 1,50 × 1,30 m. Vkopano je bila 0,13 m globoko. Polnilo je bilo iz temno rjavočrne rahlo sprijete peščene glin, imelo je več koncentracij ožgane glin (141 kosov), drobce oglja in 1 odlomek ostenja prazgodovinske keramične posode.

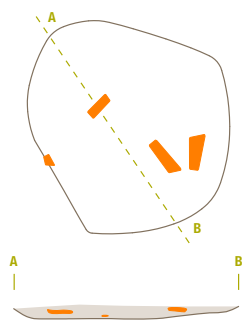

SE 358 - jama (M 1:50)

Odkrita je bila v sektorju VI, kv. 151. Bila je ovalne oblike, velikosti 1,30 × 1,06 m. Vkopana je bila 0,23 m globoko. Polnilo je bilo iz temno rjave rahlo sprijete peščene glin z drobcu oglja, 86 kosi ožgane glin in 3 odlomki ostenj srednjeveških keramičnih posod.

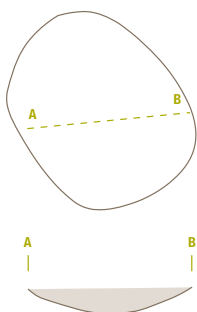

SE 400 - ognjišče (M 1:50)

Odkrito je bilo v sektorju VI, kv. 152-153. Bilo je ovalne oblike, velikosti 1,30 × 1,08 m. Vkopano je bila 0,12 m globoko. Polnilo je bilo iz temno rjavočrne rahlo sprijete peščene glin, v njem je bilo več koncentracij ožgane glin (90 kosov) z drobcu oglja ter srednjeveške najdbe: 4 ustja posod (G782-783), 3 dna posod (G784), 4 okrašena ostenja, 7 ostenj posod in 1 železen predmet.

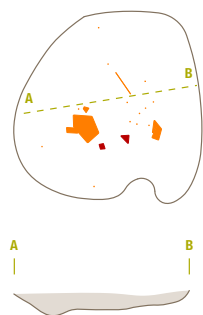

SE 422 - jama (M 1:50)

Odkrita je bila v sektorju VI, kv. 153. Bila je ovalne oblike, velikosti 2,80 × 1,64 m. Vkopana je bila 0,68 m. Polnilo je bilo iz svetlo sive rahlo zbite peščene glin z drobcu oglja, 2 ostenjema srednjeveških keramičnih posod in 1 ostenjem prazgodovinske posode (lasi-nja?). V jami sta bili stojki SE 410 in 420.

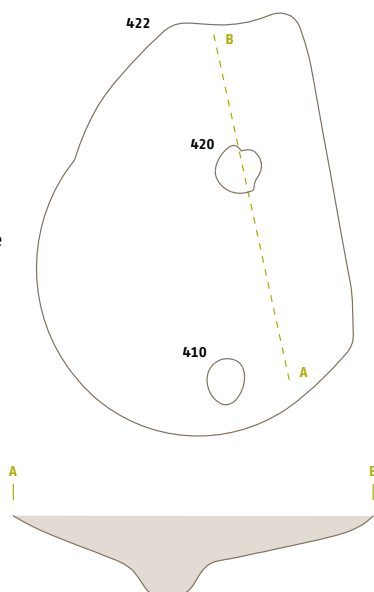

SE 380 - stojka

Odkrita je bila v sektorju VI, kv. 152. Bila je ovalne oblike, velikosti 0,29 × 0,17 m. Vkopana je bila 0,02 m globoko. Polnilo je bilo iz temno rjave rahlo sprijete peččene gline z drobcu oglja.

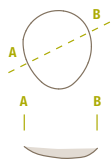

SE 398 - stojka

Odkrita je bila v sektorju VI, kv. 152. Bila je okrogle oblike, velikosti 0,55 × 0,52 m. Vkopana je bila 0,16 m globoko. Polnilo je bilo iz temno rjavočrne rahlo sprijete peččene gline z drobcu oglja in ožgane gline.

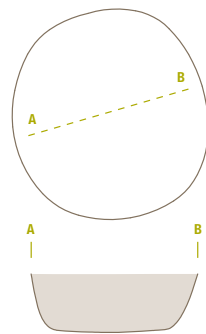

SE 414 - stojka

Odkrita je bila v sektorju VI, kv. 153. Bila je okrogle oblike, velikosti 0,45 × 0,43 m. Vkopana je bila 0,07 m globoko. Polnilo je bilo iz temno siva sprijete peččene gline z drobcu oglja in 1 ostenjem prazgodovinske keramične posode.

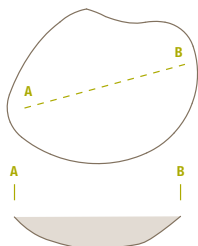

SE 412 - stojka

Odkrita je bila v sektorju VI, kv. 153. Bila je okrogle oblike, velikosti 0,43 m v premeru. Vkopana je bila 0,08 m globoko. Polnilo je bilo iz temno rjave rahlo sprijete peččene gline z drobcu oglja.

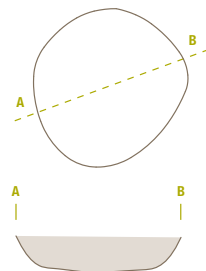

SE 396 - stojka

Odkrita je bila v sektorju VI, kv. 152. Bila je okrogle oblike, velikosti 0,46 m v premeru. Vkopana je bila 0,11 m globoko. Polnilo je bilo iz temno rjavočrne rahlo sprijete peččene gline z drobcu oglja.

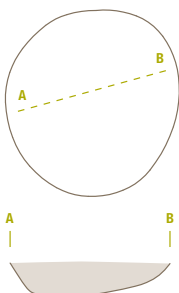

SE 404 - stojka

Odkrita je bila v sektorju VI, kv. 152. Bila je ovalne oblike, velikosti 0,24 × 0,22 m. Vkopana je bila 0,11 m globoko. Polnilo je bilo iz temno sive rahlo sprijete peččene gline z drobcu oglja in ožgane gline.

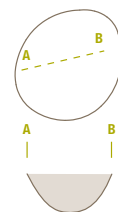

SE 402 - stojka

Odkrita je bila v sektorju VI, kv. 152. Bila je ovalne oblike, velikosti 0,33 × 0,31 m. Vkopana je bila 0,26 m globoko. Polnilo je bilo iz temno rjave rahlo sprijete peččene gline z drobcu oglja.

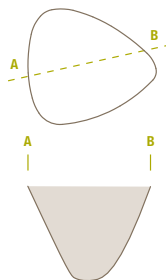

SE 406 - stojka

Odkrita je bila v sektorju VI, kv. 152. Bila je okrogle oblike, velikosti 0,29 m v premeru. Vkopana je bila 0,18 m globoko. Polnilo je bilo iz temno sivorjave sprijete peččene gline z drobcu oglja in ožgane gline.

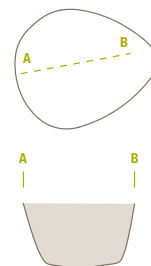

SE 768 - stojka

Odkrita je bila na meji sektorjev V in VI, kv. 123–124, 152–153. Bila je okrogle oblike, velikosti 0,27 m v premeru. Vkopana je bila 0,23 m globoko. Polnilo je bilo iz temno sivorjave rahlo sprijete peččene gline z drobcu oglja in ožgane gline.

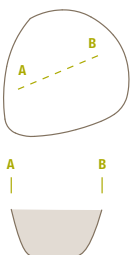

SE 408 - stojka

Odkrita je bila v sektorju VI, kv. 153. Bila je ovalne oblike, velikosti 0,22 × 0,20 m. Vkopana je bila 0,12 m globoko. Polnilo je bilo iz temno sive rahlo sprijete peččene gline z drobcu oglja.

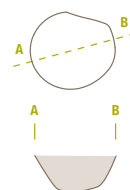

SE 410 - stojka

Odkrita je bila v sektorju VI, kv. 153 v jami SE 421. Bila je ovalne oblike, velikosti 0,29 × 0,25 m. Vkopana je bila 0,35 m globoko. Polnilo je bilo iz temno sive rahlo sprijete peščene gline z drobcji oglja.

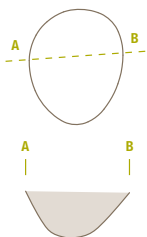

SE 418 - stojka

Odkrita je bila v sektorju VI, kv. 153, znotraj srednjeveške jame SE 421/422. Bila je okrogle oblike, velikosti 0,23 m v premeru. Vkopana je bila 0,10 m globoko. Polnilo je bilo iz temno rjave rahlo sprijete peščene gline s kamnitim odbitkom (G785).

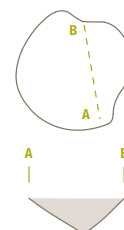

SE 420 - stojka

Odkrita je bila v sektorju VI, kv. 153 v jami SE 421. Bila je okrogle oblike, velikosti 0,27 m v premeru. Vkopana je bila 0,26 m globoko. Polnilo je bilo iz temno sive rahlo sprijete peščene gline z drobcji oglja.

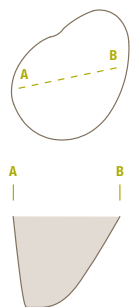

SE 780 - jama

Odkrita je bila v sektorju V, kv. 124. Bila je ovalne oblike, velikosti 0,70 × 0,50 m. Vkopana je bila 0,15 m globoko. Polnilo je bilo iz temno sive rahlo sprijete peščene gline z drobcji oglja.

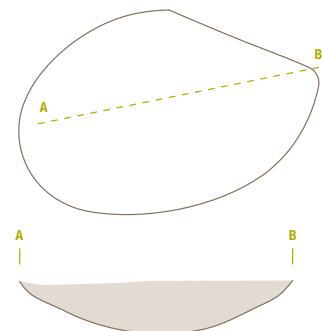

SE 782 - jama

Odkrita je bila v sektorju V, kv. 124. Bila je ovalne oblike, velikosti 0,57 × 0,37 m. Vkopana je bila 0,13 m globoko. Polnilo je bilo iz temno sive sprijete peščene gline z drobcji oglja, 1 kosom ožgane gline 1 ustjem, 3 dni in 2 ostenji srednjeveških keramičnih posod.

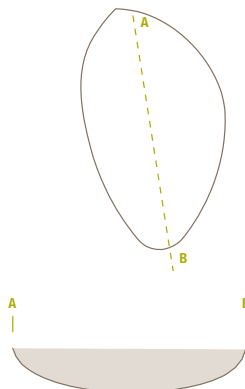

SE 1103 - stojka

Odkrita je bila v sektorju V, kv. 124. Bila je ovalne oblike, velikosti 0,26 × 0,19 m. Vkopana je bila 0,09 m globoko. Polnilo je bilo iz temno sivočrne rahlo sprijete peščene gline z drobcji oglja.



SE 786 - stojka

Odkrita je bila v sektorju V, kv. 124. Bila je ovalne oblike, velikosti 0,39 × 0,33 m. Vkopana je bila 0,15 m globoko. Polnilo je bilo iz temno sive rahlo sprijete peščene gline z drobcji oglja.

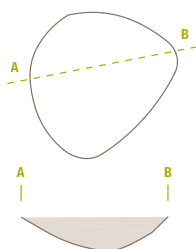

SE 784 - stojka

Odkrita je bila v sektorju V, kv. 124. Bila je okrogle oblike, velikosti 0,39 m v premeru. Vkopana je bila 0,16 m globoko. Polnilo je bilo iz temno sive rahlo sprijete peščene gline z drobcji oglja in ožgane gline.

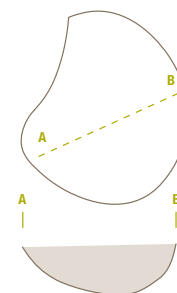

SE 788 - stojka

Odkrita je bila v sektorju V, kv. 124. Bila je okrogle oblike, velikosti 0,17 m v premeru. Polnilo je bilo iz temno sive rahlo sprijete peščene gline z drobcem oglja.



SE 790 - jama

Odkrita je bila v sektorju V, kv. 124. Bila je okrogle oblike, velikosti 0,67 m v premeru. Vkopana je bila 0,16 m globoko. Polnilo je bilo iz temno sive rahlo sprijete peščene gline z drobcji oglja.

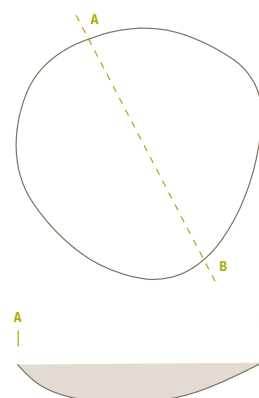

SE 1105 - stojka

Odkrita je bila v sektorju V, kv. 124. Bila je okrogle oblike, velikosti 0,22 m v premeru. Vkopana je bila 0,08 m globoko. Polnilo je bilo iz temno sive rahlo sprijete peščene gline s 3 kosi ožgane gline.

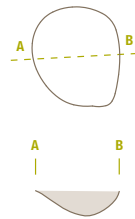

SE 1101 - stojka

Odkrita je bila v sektorju V, kv. 124. Bila je ovalne oblike, velikosti 0,53 × 0,37 m. Vkopana je bila 0,14 m globoko. Polnilo je bilo iz sive rahlo sprijete peščene gline z odlomkom srednjeveške keramične posode, drobci oglja in ožgane gline.

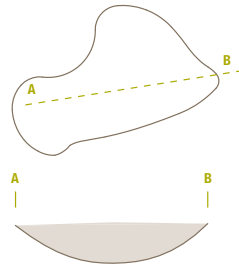

SE 1095 - stojka

Odkrita je bila v sektorju V, kv. 123. Bila je ovalne oblike, velikosti 0,25 × 0,22 m. Vkopana je bila 0,12 m globoko. Polnilo je bilo iz temno sivočrne rahlo sprijete peščene gline z drobcu oglja.



SE 766 - stojka

Odkrita je bila v sektorju V, kv. 123. Bila je okrogle oblike, velikosti 0,35 m v premeru. Vkopana je bila 0,16 m globoko. Polnilo je bilo iz temno sive rahlo sprijete peščene gline z drobcu oglja.

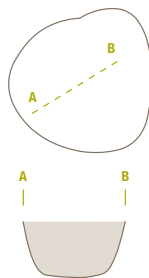

SE 858 - stojka

Odkrita je bila v sektorju V, kv. 123. Bila je okrogle oblike, velikosti 0,41 m v premeru. Vkopana je bila 0,13 m globoko. Polnilo je bilo iz temno sive rahlo sprijete peščene gline.

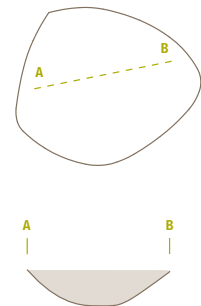

SE 856 - stojka

Odkrita je bila v sektorju V, kv. 123. Bila je ovalne oblike, velikosti 0,34 × 0,31 m. Vkopana je bila 0,25 m globoko. Polnilo je bilo iz temno sive rahlo sprijete peščene gline z drobcu oglja.

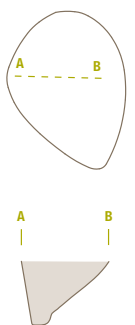

SE 756 - stojka

Odkrita je bila v sektorju V, kv. 123. Bila je okrogle oblike, velikosti 0,38 m. Vkopana je bila 0,12 m globoko. Polnilo je bilo iz sive rahlo sprijete peščene gline z drobcu oglja.

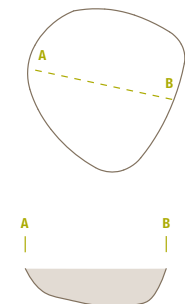

SE 854 - stojka

Odkrita je bila v sektorju V, kv. 123. Bila je ovalne oblike, velikosti 0,27 × 0,25 m. Vkopana je bila 0,28 m globoko. Polnilo je bilo iz sive rahlo sprijete peščene gline z drobcu oglja.

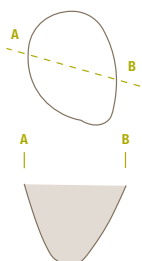

SE 752 - stojka

Odkrita je bila v sektorju V, kv. 123. Bila je okrogle oblike, velikosti 0,45 × 0,36 m. Vkopana je bila 0,26 m globoko. Polnilo je bilo iz temno sive rahlo sprijete peščene gline z drobcu oglja, ožgane gline ter 1 ostenjem prazgodovinske keramične posode.

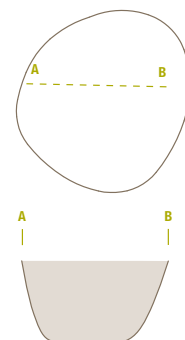

SE 748 - stojka

Odkrita je bila v sektorju V, kv. 123. Bila je ovalne oblike, velikosti 0,37 × 0,34 m. Vkopana je bila 0,15 m globoko. Polnilo je bilo iz temno sive rahlo sprijete peščene glin z drobci oglja.

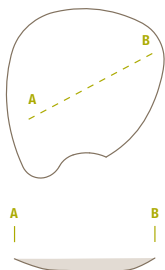

SE 744 - stojka

Odkrita je bila v sektorju V, kv. 123. Bila je ovalne oblike, velikosti 0,41 × 0,37 m. Vkopana je bila 0,15 m globoko. Polnilo je bilo iz temno sivočrne rahlo sprijete peščene glin z drobci oglja.

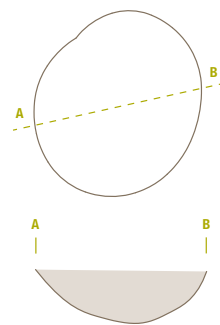

SE 742 - stojka

Odkrita je bila v sektorju V, kv. 123. Bila je okrogle oblike, velikosti 0,31 m v premeru. Vkopana je bila 0,09 m globoko. Polnilo je bilo iz sive rahlo sprijete peščene glin z drobci oglja.

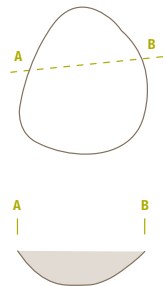

SE 746 - stojka

Odkrita je bila v sektorju V, kv. 123. Bila je okrogle oblike, velikosti 0,33 m v premeru. Vkopana je bila 0,04 m globoko. Polnilo je bilo iz sive sprijete peščene glin z drobci oglja.

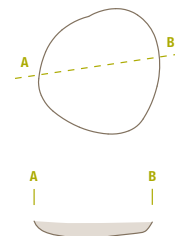

SE 754 - stojka

Odkrita je bila v sektorju V, kv. 123. Bila je ovalne oblike, velikosti 0,45 × 0,38 m. Vkopana je bila 0,14 m globoko. Polnilo je bilo iz temno sivočrne rahlo sprijete peščene glin z drobci oglja.

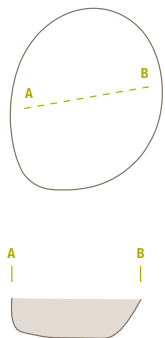

SE 775 - stojka

Odkrita je bila v sektorju IV, kv. 93. Bila je ovalne oblike, velikosti 0,25 × 0,20 m. Vkopana je bila 0,15 m globoko. Polnilo je bilo iz sive rahlo sprijete peščene glin.

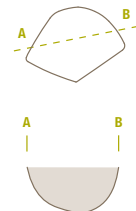

SE 777 - stojka

Odkrita je bila na meji med sektorjema IV in V, kv. 93, 123. Bila je ovalne oblike, velikosti 0,25 × 0,21 m. Vkopana je bila 0,05 m globoko. Polnilo je bilo iz sive rahlo sprijete peščene glin z drobci oglja in ožgane glin. Stojki SE 775 in SE 777 sekata jamo SE 1097.

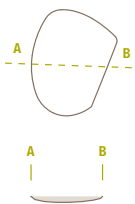

SE 551 - stojka

Odkrita je bila v sektorju IV, kv. 93. Bila je ovalne oblike, velikosti 0,30 × 0,27 m. Vkopana je bila 0,07 m globoko. Polnilo je bilo iz sive rahlo sprijete peščene glin z drobci oglja in ožgane glin.

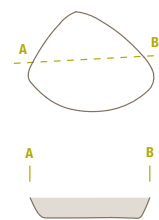

SE 549 - stojka

Odkrita je bila v sektorju IV, kv. 93. Bila je okrogle oblike, velikosti 0,35 m v premeru. Vkopana je bila 0,17 m globoko. Polnilo je bilo iz sive rahlo sprijete peščene glin z drobci oglja in ožgane glin.

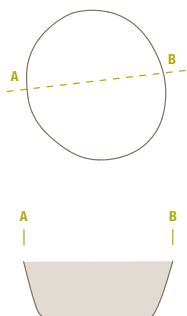

SE 738 - stojka

Odkrita je bila v sektorju IV, kv. 93. Bila je ovalne oblike, velikosti 0,38 × 0,30 m. Vkopana je bila 0,17 m globoko. Polnilo je bilo iz temno sive rahlo sprijete peščene glin z drobci oglja.

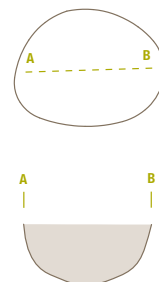

SE 740 - stojka

Odkrita je bila v sektorju V, kv. 123. Bila je ovalne oblike, velikosti 0,33 × 0,30 m. Vkopana je bila 0,10 m globoko. Polnilo je bilo iz temno sive rahlo sprijete peščene gline z drobci oglja.

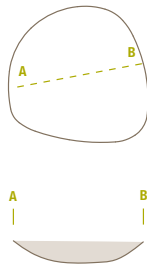

SE 728 - stojka

Odkrita je bila v sektorju V, kv. 122. Bila okrogle oblike, velikosti 0,34 m v premeru. Polnilo je bilo iz temno sive rahlo sprijete peščene gline z drobci oglja.

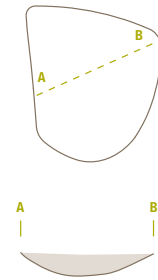

SE 730 - stojka

Odkrita je bila v sektorju V, kv. 123. Bila je okrogle oblike, velikosti 0,34 m. Vkopana je bila 0,12 m globoko. Polnilo je bilo iz temno sive rahlo sprijete peščene gline z drobci oglja.

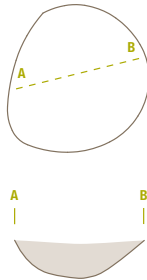

SE 726 - stojka

Odkrita je bila v sektorju V, kv. 122–123. Bila je ovalne oblike, velikosti 0,53 × 0,35 m. Vkopana je bila 0,08 m globoko. Polnilo je bilo iz temno sive rahlo sprijete peščene gline z drobci oglja.

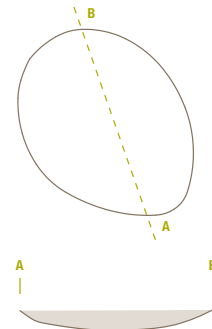

SE 547 - stojka

Odkrita je bila v sektorju IV, kv. 92. Bila je ovalne oblike, velikosti 0,24 × 0,20 m. Vkopana je bila 0,06 m. Polnilo je bilo iz sive rahlo sprijete peščene gline z drobci oglja in ožgane glinice.



SE 724 - stojka

Odkrita je bila v sektorju V, kv. 122. Bila je ovalne oblike, velikosti 0,24 × 0,21 m. Vkopana je bila 0,09 m globoko. Polnilo je bilo iz temno sive rahlo sprijete peščene gline z drobci oglja.

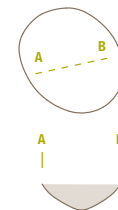

SE 750 - jama (M 1:100)

Odkrita je bila v sektorju V, kv. 123. Bila je ovalne oblike, velikosti 3,37 × 1,40 m. Vkopana je bila 0,33 m. Polnilo je bilo iz temno sive rahlo sprijete peščene gline z nekaj večjimi prodniki (okoli 1 %, velikosti do 10 cm) z drobci oglja, 39 odlomki ožgane glinice in srednjeveškimi najdbami: 2 lonca (G786–787), 39 ustij posod (G788–802), 24 dnov posod (G803–805), 62 okrašenih ostenij (G806–808), 250 ostenij posod in 2 železna predmeta. V jami so bila tudi 4 ostenja prazgodovinskih keramičnih posod.

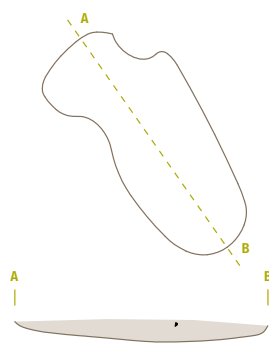

Radiokarbonska analiza oglja iz polnila SE 749 jame SE 750 (sl. 71) je pokazala starost:

	BP	741 ± 21
1Σ	cal AD	1265–1280 (68,3% verjetnost)
2Σ	cal AD	1229–1231 (0,9% verjetnost) 1238–1248 (2,8% verjetnost) 1250–1288 (91,6% verjetnost)

SE 762 - jama (M 1:100)

Odkrita je bila v sektorju V, kv. 123. Bila je podolgovato ovalne oblike, velikosti 3,70 × 1,62 m. Vkopana je bila 0,45 m globoko. Polnilo je bilo iz temno sivočrne rahlo sprijete peščene gline z drobci oglja, 75 kosi ožgane gline in srednjeveškimi najdbami: 60 ustij posod (G809–823), 37 dnov posod (G824–827), 111 okrašenih ostenij (G828) in 295 ostenij posod.

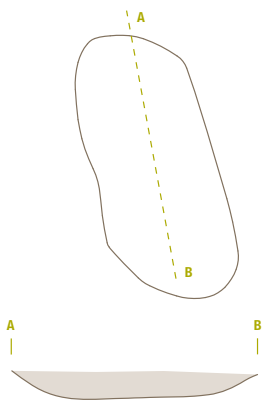

SE 758 - jama (M 1:100)

Odkrita je bila v sektorju V, kv. 123. Bila je ovalne oblike, velikosti 2,60 × 2,00 m. Vkopana je bila 0,27 m globoko. Polnilo je bilo iz temno sivočrne rahlo sprijete peščene gline z drobci oglja, 232 kosov ožgane gline in srednjeveškimi najdbami: 38 ustij posod (829–838), 44 dnov posod, 74 okrašenih ostenij in 248 ostenij posod ter 1 železni nož (G839). Na dnu jame sta bila dva manjša vkopa, kot sledovi stojk SE 757a in 757b.

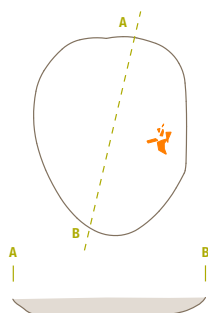

SE 760 - jama (M 1:100)

Odkrita je bila v sektorju V, kv. 123–124. Bila je ovalne oblike, velikosti 1,85 × 1,65 m. Vkopana je bila 0,18 m globoko. Polnilo je bilo iz temno sive rahlo sprijete peščene gline z drobci oglja, 33 kosi ožgane gline in srednjeveškimi najdbami: 8 ustij posod (G840–844), 13 dnov posod (G845), 22 okrašenih ostenij in 114 ostenij posod. V jami sta bili tudi 2 ostenji prazgodovinskih keramičnih posod. Na dnu jame sta bila dva manjša vkopa, kot sledovi stojk: SE 759a in SE 759b.

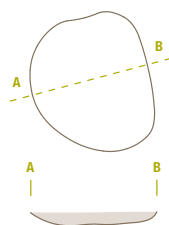

SE 1097 - jama (M 1:100)

Odkrita je bila v sektorju V, kv. 123. Bila je ovalne oblike, velikosti 2,30 × 1,20 m. Vkopana je bila 0,46 m globoko. Polnilo je bilo iz sivorjave sprijete peščene gline.

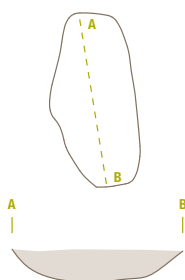

SE 764 - jarek (M 1:100)

Odkrit je bil v sektorju V, kv. 123. Bil je podolgovate oblike, velikosti 5,60 × 0,53 m. Vkopan je bil 0,20 m globoko. Polnilo je bilo iz temno sive rahlo sprijete peščene gline z drobci oglja in ožgane gline.

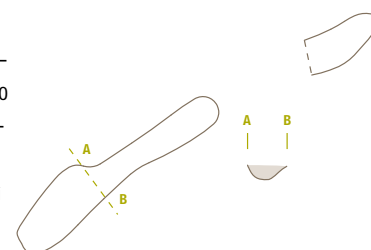

SE 1099 - jama (M 1:100)

Odkrita je bila v sektorju V, kv. 124. Bila je podolgovate ovalne oblike, velikosti 2,00 m × 0,80 m. Vkopana je bila 0,23 m globoko. Polnilo je bilo iz sivorjave rahlo sprijete peščene gline.

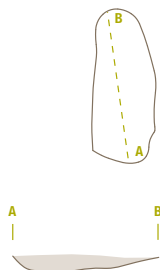

SE 770 - stojka

Odkrita je bila v sektorju V, kv. 124. Bila je okrogle oblike, velikosti 0,21 m v premeru. Vkopana je bila 0,20 m globoko. Polnilo je bilo iz sive rahlo sprijete peščene gline z drobcu oglja in ožgane gline.

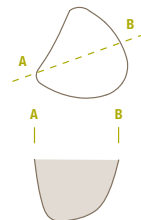

SE 792 - stojka

Odkrita je bila v sektorju V, kv. 124. Bila je ovalne oblike, velikosti 0,27 × 0,25 m. Vkopana je bila 0,23 m globoko. Polnilo je bilo iz temno sive rahlo sprijete peščene gline z drobcu oglja in ožgane gline.

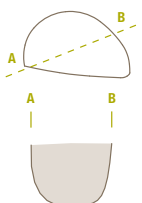

SE 573 - stojka

Odkrita je bila v sektorju IV, kv. 94. Bila je ovalne oblike, velikosti 0,31 × 0,22 m. Vkopana je bila 0,18 m globoko. Polnilo je bilo iz sive rahlo sprijete peščene gline z drobcu oglja in 1 odlomkom ostenja prazgodovinske keramične posode.



SE 575 - stojka

Odkrita je bila v sektorju IV, kv. 94. Bila je okrogle oblike, velikosti 0,40 × 0,37 m. Vkopana je bila 0,03 m globoko. Polnilo je bilo iz sive rahlo sprijete peščene gline.

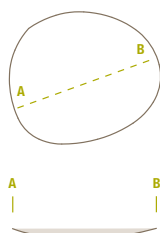

SE 577 - stojka

Odkrita je bila v sektorju IV, kv. 94. Bila je ovalne oblike, velikosti 0,24 × 0,22 m. Vkopana je bila 0,10 m globoko. Polnilo je bilo iz svetlo sive sprijete peščene gline.

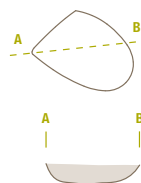

SE 571 - stojka

Odkrita je bila v sektorju IV, kv. 94. Bila je ovalne oblike, velikosti 0,38 × 0,33 m. Vkopana je bila 0,20 m globoko. Polnilo je bilo iz temno sive rahlo sprijete peščene gline z drobcu oglja.

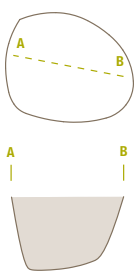

SE 565 - stojka

Odkrita je bila v sektorju IV, kv. 94. Bila je okrogle oblike, velikosti 0,41 × 0,38 m. Vkopana je bila 0,18 m globoko. Polnilo je bilo iz sive sprijete peščene gline z drobcu oglja.

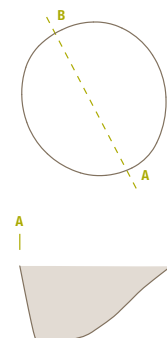

SE 555 - stojka

Odkrita je bila v sektorju IV, kv. 94. Bila je ovalne oblike, velikosti 0,24 × 0,20 m. Vkopana je bila 0,11 m globoko. Polnilo je bilo iz sive sprijete peščene gline z drobcu oglja.

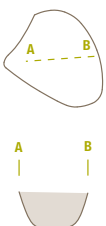

SE 563 - stojka

Odkrita je bila v sektorju IV, kv. 94. Bila je okrogle oblike, velikosti 0,45 m v premeru. Vkopana je bila 0,11 m globoko. Polnilo je bilo iz sive rahlo sprijete peščene gline z drobcu oglja.

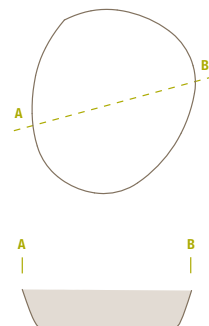

SE 567 - stojka

Odkrita je bila v sektorju IV, kv. 94. Bila je ovalne oblike, velikosti 0,45 × 0,42 m. Vkopana je bila 0,12 m globoko. Polnilo je bilo iz sive sprijete peščene gline z 1 kosom ožgane glin in drobci oglja.

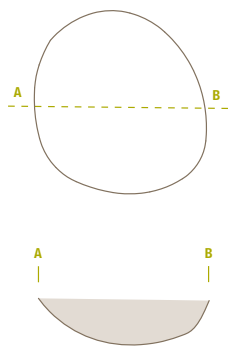

SE 569 - stojka

Odkrita je bila v sektorju IV, kv. 94. Bila je ovalne oblike, velikosti 0,36 × 0,27 m. Vkopana je bila 0,09 m globoko. Polnilo je bilo iz sive rahlo sprijete peščene gline z drobcu oglja.

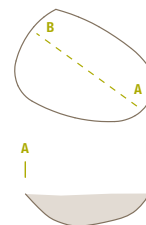

SE 561 - stojka

Odkrita je bila v sektorju IV, kv. 94. Bila je okrogle oblike, velikosti 0,40 m v premeru. Vkopana je bila 0,28 m globoko. Polnilo je bilo iz sive rahlo sprijete peščene gline z drobcu oglja.

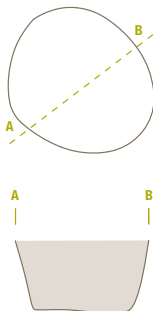

SE 559 - stojka

Odkrita je bila v sektorju IV, kv. 94. Bila je okrogle oblike, velikosti 0,28 m v premeru. Vkopana je bila 0,31 m globoko. Polnilo je bilo iz temno sive sprijete peščene gline z drobcu oglja.

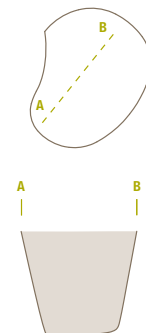

SE 557 - stojka

Odkrita je bila v sektorju IV, kv. 94. Bila je okrogle oblike, velikosti 0,47 m v premeru. Vkopana je bila 0,11 m globoko. Polnilo je bilo iz temno sive rahlo sprijete peščene gline z drobcu oglja.

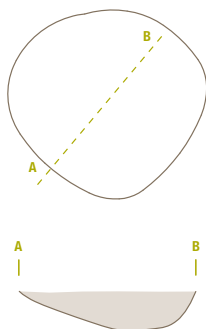

SE 513 - stojka

Odkrita je bila v sektorju III, kv. 64. Bila je okrogle oblike, velikosti 0,35 × 0,31 m. Vkopana je bila 0,30 m globoko. Polnilo je bilo iz sive rahlo sprijete peščene gline z drobcu oglja in ožgane glin, 1 ostenjem srednjeveške posode in 1 ostenjem prazgodovinske keramične posode.

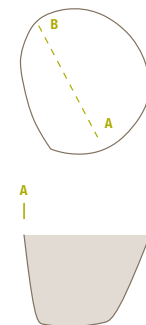

SE 1019 - stojka

Odkrita je bila v sektorju VII, kv. 180. Bila je ovalne oblike, velikosti 0,32 × 0,23 m. Vkopana je bila 0,08 m globoko. Polnilo je bilo iz temno sive rahlo sprijete peščene gline z drobcu oglja.

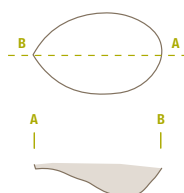

SE 1047 - stojka

Odkrita je bila v sektorju VII, kv. 179. Bila je ovalne oblike, velikosti 0,24 × 0,22 m. Vkopana je bila 0,15 m globoko. Polnilo je bilo iz temno sive rahlo sprijete peščene gline z drobcu oglja.

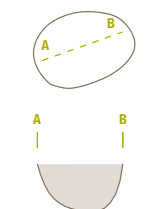

SE 330 - jama (M 1:100)

Odkrita je bila na meji med sektorjema VI in VII, kv. 151, 179. Bila je ovalne oblike, velikosti 2,40 × 1,20 m. Vkopana je bila 0,40 m globoko. Polnilo je bilo iz temno sive sprijete peščene gline z drobcu oglja, 26 kosi ožgane glin in srednjeveškimi najdbami: 7 ustij posod (G852–855), 3 dna posod (G856), 16 okrašenih ostenij in 16 ostenij posod.

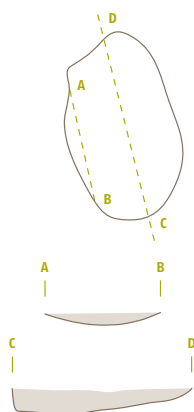

SE 1049 - jama (M 1:100)

Odkrita je bila v sektorju VII, kv. 180. Bila je ovalne oblike, velikosti 2,12 × 2,02 m. Vkopana je bila 0,12 m globoko. Polnilo je bilo iz sive sprijete pečene gline z drobci oglja, 105 kosi ožgane gline in srednjeveškimi najdbami: 10 ustij posod (G846–851), 1 dno posode, 23 okrašenih ostenij in 36 ostenij posod. V jami so bile tudi prazgodovinske najdbe: 2 ustji posod, 1 okrašeni ostenje in 11 ostenij posod.

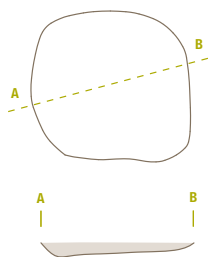

SE 1051 - jama

Odkrita je bila na meji med sektorjema VI in VII, kv. 151, 179. Bila je ovalne oblike, velikosti 0,63 × 0,49 m. Vkopana je bila 0,09 m globoko. Polnilo je bilo iz temno sive rahlo sprijete pečene gline z drobci oglja, ožgane gline in 2 ostenjema srednjeveških keramičnih posod.

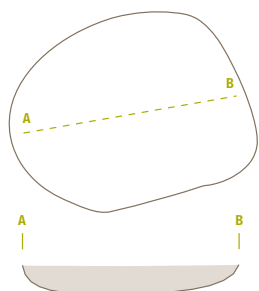

SE 324 - stojka

Odkrita je bila v sektorju VI, kv. 150. Bila je ovalne oblike, velikosti 0,31 × 0,27 m. Vkopana je bila 0,04 m globoko. Polnilo je bilo iz temno rjave rahlo sprijete pečene gline z drobci oglja.

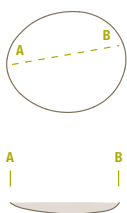

SE 1067 - stojka

Odkrita je bila v sektorju VII, kv. 178. Bila je ovalne oblike, velikosti 0,48 × 0,24 m. Vkopana je bila 0,09 m globoko. Polnilo je bilo iz temno sive rahlo sprijete pečene gline z drobci oglja in ožgane gline.

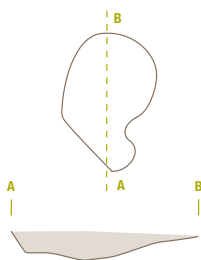

SE 1063 - stojka

Odkrita je bila v sektorju VII, kv. 178. Bila je ovalne oblike, velikosti 0,48 × 0,32 m. Vkopana je bila 0,04 m globoko. Polnilo je bilo iz temno sivočrne rahlo sprijete pečene gline z drobci oglja in ožgane gline.

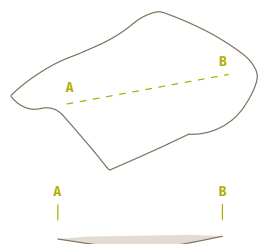

SE 328 - stojka

Odkrita je bila v sektorju VI, kv. 151. Bila je ovalne oblike, velikosti 0,12 × 0,10 m. Vkopana je bila 0,08 m globoko. Polnilo je bilo iz temno rjave rahlo sprijete pečene gline z drobci oglja.

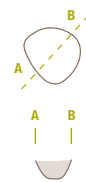

SE 326 - stojka

Odkrita je bila v sektorju VI, kv. 150. Bila je okrogle oblike, velikosti 0,15 m v premeru. Vkopana je bila 0,12 m globoko. Polnilo je bilo iz temno sivo rjave rahlo sprijete pečene gline z drobci oglja.

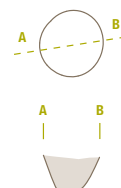

SE 1065 - stojka

Odkrita je bila v sektorju VII, kv. 178. Bila je ovalne oblike, velikosti 0,54 × 0,38 m. Vkopana je bila 0,10 m globoko. Polnilo je bilo iz temno sive sprijete pečene gline z drobci oglja in ožgane gline.

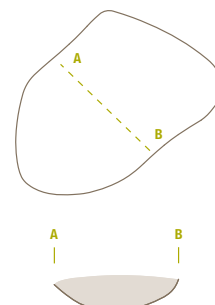

SE 1057 - stojka

Odkrita je bila v sektorju VII, kv. 178. Bila je ovalne oblike, velikosti 0,25 × 0,23 m. Vkopana je bila 0,07 m globoko. Polnilo je bilo iz temno sive sprijete pečene gline z drobci oglja.

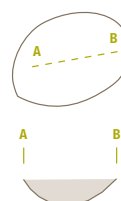

SE 1059 - jama

Odkrita je bila v sektorju VII, kv. 178. Bila je ovalne oblike, velikosti 0,60 × 0,37 m. Vkopana je bila 0,06 m globoko. Polnilo je bilo iz temno sive prijete peščene glin z 1 kosom ožgane glin in drobci oglja.

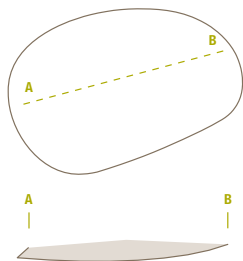

SE 1055 - jama (M 1:50)

Odkrita je bila v sektorju VII, kv. 179. Bila je okrogle oblike, velikosti 1,02 × 0,94 m. Vkopana je bila 0,13 m globoko. Polnilo je bilo iz sivorjave sprijete peščene glin z 2 ostenjema srednjeveških keramičnih posod.

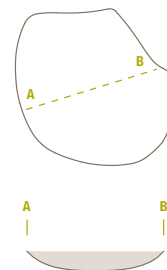

SE 1053 - jama (M 1:50)

Odkrita je bila v sektorju VII, kv. 179. Bila je ovalne oblike, velikosti 1,54 × 1,30 m. Vkopana je bila 0,24 m globoko. Polnilo je bilo iz temno sive sprijete peščene glin s 3 ustji (G857), 1 dnom in 19 ostenji srednjeveških keramičnih posod.

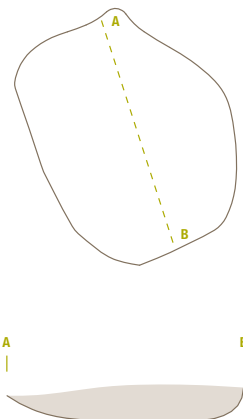

SE 1061 - jama (M 1:50)

Odkrita je bila v sektorju VII, kv. 178. Bila je ovalne oblike, velikosti 1,54 × 1,30 m. Vkopana je bila 0,24 m globoko. Polnilo je bilo iz temno sive sprijete peščene glin s 15 odlomki ožgane glin in srednjeveškimi najdbami: 5 ustij posod (G858–861), 3 dna posod, 7 okrašenih ostenij (G863), 52 ostenij in 1 železni predmet (G862). V jami je bilo tudi 20 ostenij prazgodovinskih keramičnih posod.

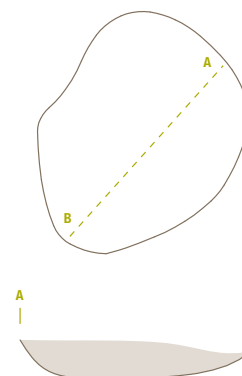

SE 1069 - stojka

Odkrita je bila v sektorju VII, kv. 177. Bila je ovalne oblike, velikosti 0,37 × 0,30 m. Vkopana je bila 0,05 m globoko. Polnilo je bilo iz sivo rjave peščene glin.

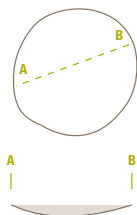

SE 1071 - stojka

Odkrita je bila v sektorju VII, kv. 177. Bila je ovalne oblike, velikosti 0,27 × 0,32 m. Vkopana je bila 0,05 m globoko. Polnilo je bilo iz svetlo sive sprijete peščene glin z 1 ustjem (G864), 1 okrašenim ostenjem in 5 ostenji srednjeveških keramičnih posod.

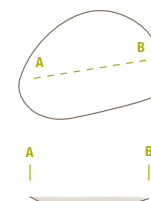

SE 1076 - jama (M 1:100)

Odkrita je bila v sektorju VII, kv. 177. Bila je ovalne oblike, velikosti 3,65 × 2,72 m. Vkopana je bila 0,46 m globoko. Imela je dve polnili: SE 1074 – 2. polnilo je bilo iz sivorjave sprijete peščene glin, nepravilnega ovalnega tlorisa in ovalnega preseka (gl. 0,46 m) z drobci oglja. SE 1075 – 1. polnilo je bilo iz rdečkastorjave rahlo sprijete peščene glin, nepravilnega ovalnega tlorisa in ovalnega preseka (gl. 0,14 m) z velikimi drobcem ožgane glin.

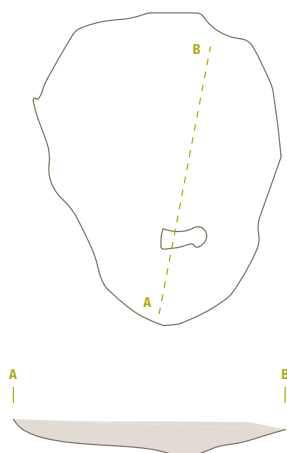

SE 1078 - jama

Odkrita je bila v sektorju VII, kv. 177. Bila je ovalne oblike, velikosti 0,64 × 0,57 m. Vkopana je bila 0,22 m globoko. Polnilo je bilo iz sivorjave sprijete peščene gline.

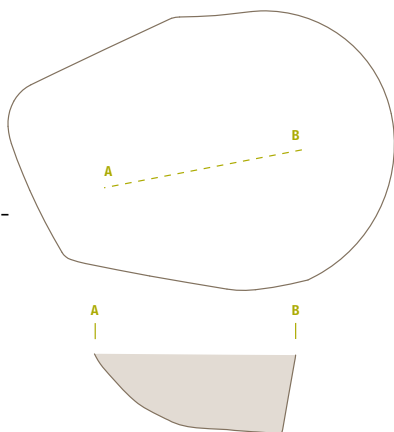

SE 1080 - jama (M 1:50)

Odkrita je bila v sektorju VII, kv. 177. Bila je ovalne oblike, velikosti 2,10 × 1,50 m. Vkopana je bila 0,31 m globoko. Polnilo je bilo iz sivorjave sprijete peščene gline.

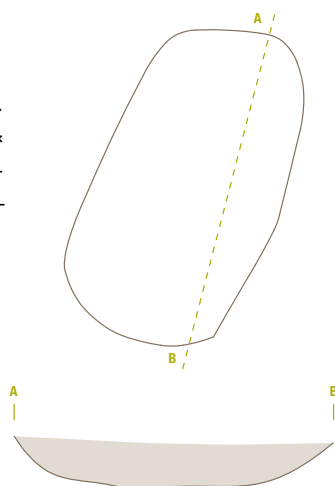

SE 1073 - jama (M 1:50)

Odkrita je bila v sektorju VII, kv. 177. Bila je ovalne oblike, velikosti 1,30 × 0,90 m. Vkopana je bila 0,17 m v globino. Polnilo je bilo iz temno sive rahlo sprijete peščene gline z 36 odlomki ožgane gline in srednjeveškimi najdbami: 2 ustji posod (G865), 2 okrašeni ostenji, 2 ostenji posod in 1 železen nož (G866).

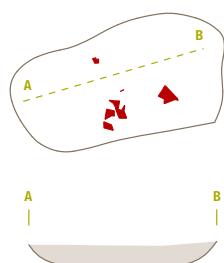

SE 170 - stojka

Odkrita je bila v sektorju III, kv. 65. Bila je ovalne oblike, velikosti 0,21 × 0,16 m. Vkopana je bila 0,06 m globoko. Polnilo je bilo iz sive sprijete peščene gline. Vkop stojke je bil ovalnega tlorisa in ovalnega preseka. Brez najdb.

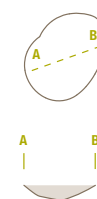

SE 172 - stojka

Odkrita je bila v sektorju III, kv. 65. Bila je ovalne oblike, velikosti 0,25 × 0,21 m. Vkopana je bila 0,10 m globoko. Polnilo je bilo iz sive rahlo sprijete peščene gline z drobcji oglja in ožgane gline.

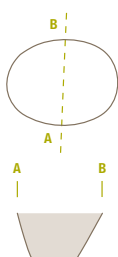

SE 579 - stojka

Odkrita je bila v sektorju IV, kv. 95. Bila je okrogle oblike, velikosti 0,36 m v premeru. Vkopana je bila 0,07 m globoko. Polnilo je bilo iz sive rahlo sprijete peščene gline z drobcji oglja.



SE 581 - stojka

Odkrita je bila v sektorju IV, kv. 95. Bila je ovalne oblike, velikosti 0,20 × 0,27 m. Vkopana je bila 0,23 m globoko. Polnilo je bilo iz temno sive rahlo sprijete peščene glin z drobci oglja.

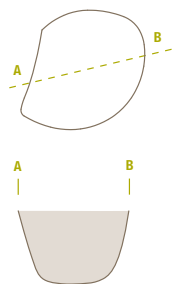

SE 583 - stojka

Odkrita je bila v sektorju IV, kv. 95. Bila je okrogle oblike, velikosti 0,20 m v premeru. Vkopana je bila 0,10 m globoko. Polnilo je bilo iz sive rahlo sprijete peščene glin.



SE 585 - stojka

Odkrita je bila v sektorju IV, kv. 95. Bila je ovalne oblike, velikosti 0,36 × 0,22 m. Vkopana je bila 0,12 m globoko. Polnilo je bilo iz sive rahlo sprijete peščene glin z drobci oglja.

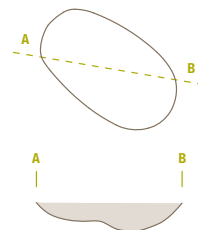

SE 587 - stojka

Odkrita je bila v sektorju IV, kv. 95. Bila je okrogle oblike, velikosti 0,32 m v premeru. Vkopana je bila 0,11 m globoko. Polnilo je bilo iz temno sive rahlo sprijete peščene glin.

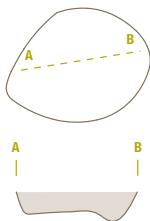

SE 589 - stojka

Odkrita je bila v sektorju IV, kv. 95. Bila je okrogle oblike, velikosti 0,32 m v premeru. Vkopana je bila 0,12 m globoko. Polnilo je bilo iz temno sive rahlo sprijete peščene glin z drobci oglja.

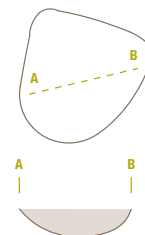

SE 592 - peč (M 1:50)

Odkrita je bila v sektorju IV, kv. 96. Bila je ovalne oblike, velikosti 1,54 × 0,98 m. Vkopana je bila 0,30 m globoko. Imela je tri polnila:

SE 590 – 1. polnilo je bilo iz temno sivočrne rahlo sprijete peščene glin (gl. 0,13 m) z najdbami: 5 glinenih kock (G869), 4 okrašena ostenja srednjeveških keramičnih posod (G867–868), 450 kosov ožgane glin, veliko kosov oglja.

SE 591 – 2. polnilo je bilo iz temno sive rahlo sprijete peščene glin z veliko kosi oglja in ožgane glin (gl. 0,18 m). Ta plast je najverjetneje ruševina kupole peči. Z najdbami: od-

lomki srednjeveške keramike, 9 odlomkov ožgane glin, kosi oglja.

SE 676 – struktura – ostanek kupole peči, ki je bila iz zbite ožgane glin

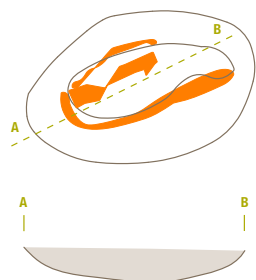

rdečeoranžne barve (dl. 0,96 m, š. 0,14 m, gl. 0,12 m) z 8,5 kg ožgane glin.



SE 164 - jama (M 1:100)

Odkrita je bila v sektorju III, kv. 65–66. Bila je nepravilne oblike, velikosti 2,53 × 1,63 m. Vkopana je bila 0,17 m globoko. Polnilo je bilo iz temno rjave rahlo sprijete peščene gline z 38 odlomki ožgane gline ter srednjeveškimi najdbami: 1 lonec (G870), 18 ustij posod (G871–880), 25 dnov posod (G881), 53 okrašenih ostenij posod (G882–886), 133 ostenij posod, 1 glineni obesek (G890) in 3 odlomki glinenih kock (G887–889).

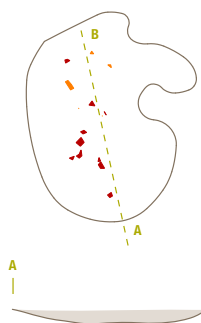

SE 426 - jama (M 1:50)

Odkrita je bila v sektorju VI, kv. 154. Bila je podolgovate oblike, velikosti 1,55 × 1,07 m. Vkopana je bila 0,17 m globoko. Polnilo je bilo iz temno rjave rahlo sprijete peščene gline z 1 ostenjem srednjeveške keramične posode, 2 odlomkoma ožgane gline, drobcji oglja.

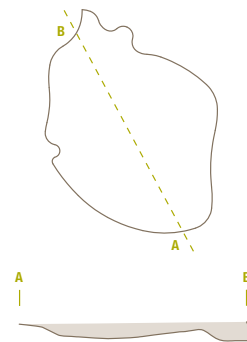

SE 427- plast (M 1:100)

Odkrita je bila v sektorju VI, kv. 154. Bila je nepravilnega tlorisa in ovalnega preseka (dl. 4,00 m, š. 1,67 m, gl. 0,08 m). Plast je bila iz temno rjavočrne rahlo sprijete peščene gline z drobcji oglja in 1 odlomkom ožgane gline.

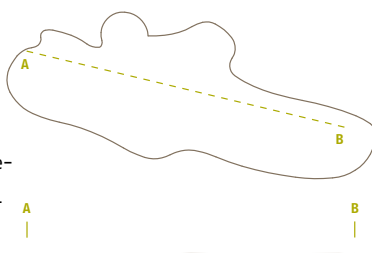

SE 424 - jama (M 1:50)

Odkrita je bila v sektorju VI, kv. 154. Bila je ovalne oblike, velikosti 1,30 × 0,82 m. Vkopana je bila 0,10 m globoko. Polnilo je bilo iz temno rjave rahlo sprijete peščene gline z 7 kosi ožgane gline in drobcji oglja.

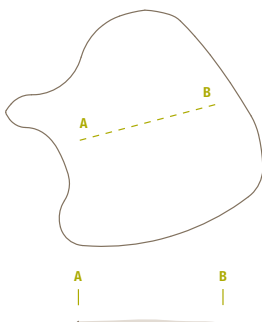

SE 431 - stojka

Odkrita je bila v sektorju VI, kv. 154. Bila je ovalne oblike, velikosti 0,37 × 0,28 m. Vkopana je bila 0,11 m globoko. Polnilo je bilo iz temno rjavočrne rahlo sprijete peščene gline z drobcji oglja in ožgane gline.

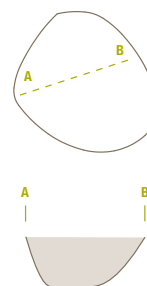

SE 500 - stojka

Odkrita je bila v sektorju VI, kv. 154. Bila je ovalne oblike, velikosti 0,40 × 0,35 m. Vkopana je bila 0,11 m globoko. Polnilo je bilo iz temno rjavočrne rahlo sprijete peščene gline z drobcji oglja.

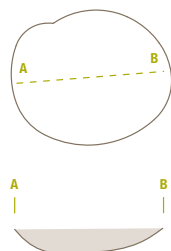

SE 433 - stojka

Odkrita je bila v sektorju VI, kv. 155. Bila je ovalne oblike, velikosti 0,28 × 0,22 m. Vkopana je bila 0,10 m globoko. Polnilo je bilo iz temno rjavočrne rahlo sprijete peščene gline z drobcji oglja.

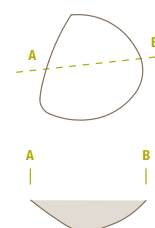

SE 437 - stojka

Odkrita je bila v sektorju VI, kv. 155. Bila je ovalne oblike, velikosti 0,27 × 0,22 m. Vkopana je bila 0,07 m globoko. Polnilo je bilo iz temno rjave rahlo sprijete peščene gline z drobcji oglja.

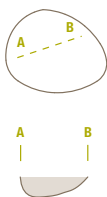

SE 435 - stojka

Odkrita je bila v sektorju VI, kv. 155. Bila je ovalne oblike, velikosti 0,36 × 0,27 m. Vkopana je bila 0,10 m globoko. Polnilo je bilo iz temno rjave rahlo sprijete peščene gline z drobcji oglja.

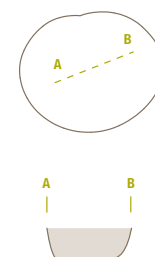

SE 794 - jama (M 1:50)

Odkrita je bila v sektorju V, kv. 126. Bila je ovalne oblike, velikosti 2,50 × 1,30 m. Vkopana je bila 0,20 m globoko. Polnilo je bilo iz temno sivočrne rahlo sprijete peščene gline z drobci oglja, 23 odlomkov ožgane gline in srednjeveškimi najdbami: 2 ustji posod (G891), 2 dna posod (G892), 4 okrašena ostenja (G893–895) in 7 ostenij posod. V jami je bilo tudi ostenje rimskodobne keramične posode.

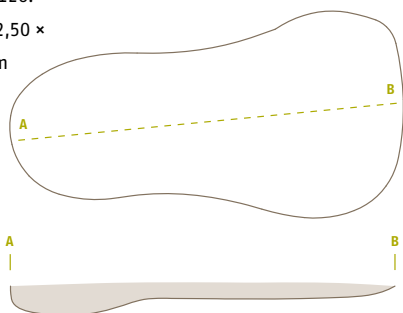

SE 439 - jama

Odkrita je bila v sektorju VI, kv. 155. Bila je ovalne oblike, velikosti 1,06 × 0,56 m. Vkopana je bila 0,08 m globoko. Polnilo je bilo iz rahlo sprijete peščene gline, temno rjave barve s svetlo rjavimi lisami z drobci oglja.

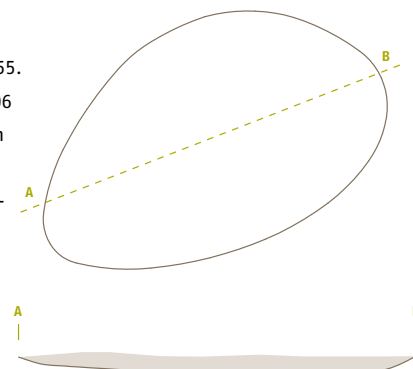

SE 1001 - jama (M 1:50)

Odkrita je bila v sektorju II, kv. 36. Jama seka jama SE 999. Bila je ovalne oblike, velikosti 1,96 × 1,40 m. Vkopana je bila 0,50 m globoko. Polnilo je bilo iz temno sivočrne rahlo sprijete peščene gline s prodniki (pribl. 1 %, velikosti do 5 cm) s kosi oglja, 1 konjska čeljust, 11 odlomki ožgane gline in srednjeveškimi najdbami: 3 ustja posod (G896–898), 2 dna posod (G899), 4 okrašena ostenja (G900). V jami sta bili tudi 2 ostenji prazgodovinskih posod. Jama seka jama SE 998/999.

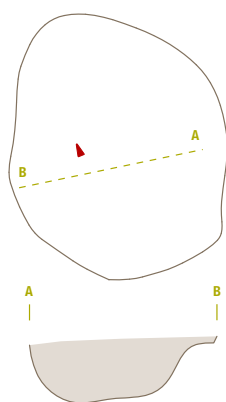

SE 441 - stojka

Odkrita je bila v sektorju VI, kv. 156. Bila je ovalne oblike, velikosti 0,48 × 0,45 m. Vkopana je bila 0,05 m globoko. Polnilo je bilo iz temno rjave rahlo sprijete peščene gline z drobci oglja.

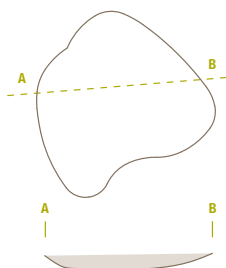

SE 82 - stojka

Odkrita je bila v sektorju I, kv. 11. Bila je ovalne oblike, velikosti 0,28 × 0,18 m. Vkopana je bila 0,05 m globoko. Polnilo je bilo iz temno sive rahlo sprijete peščene gline.

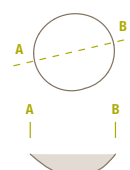

SE 84 - stojka

Odkrita je bila v sektorju I, kv. 11. Bila je okrogle oblike, velikosti 0,20 m v premeru. Vkopana je bila 0,06 m globoko. Polnilo je bilo iz temno sive trdno sprijete peščene gline.

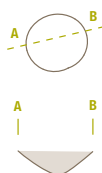

SE 86 - stojka

Odkrita je bila v sektorju I, kv. 11–12. Bila je ovalne oblike, velikosti 0,37 × 0,28 m. Vkopana je bila 0,17 m globoko. Polnilo je bilo iz sive rahlo sprijete peščene gline z drobci oglja.

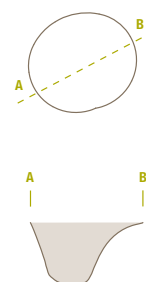

SE 80 - stojka

Odkrita je bila v sektorju I, kv. 12.
Bila je ovalne oblike, velikosti 0,36 × 0,28 m. Vkopana je bila 0,09 m globoko. Polnilo je bilo iz sive rahlo sprijete peščene gline.

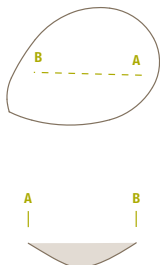

SE 88 - stojka

Odkrita je bila v sektorju I, kv. 12.
Bila je ovalne oblike, velikosti 0,34 × 0,28 m. Vkopana je bila 0,09 m globoko. Polnilo je bilo iz temno sivo-rjavje rahlo sprijete peščene gline z drobcji oglja in 1 odlomkom srednje-veške keramične posode.

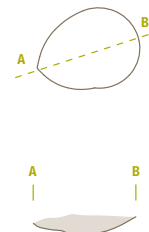

SE 92 - jama (M 1:50)

Odkrita je bila v sektorju I, kv. 12.
Bila je ovalne oblike, velikosti 2,04 × 0,80 m. Vkopana je bila 0,60 m globoko. Polnilo je bilo iz svetlo sivo-rjavje rahlo sprijete peščene gline.

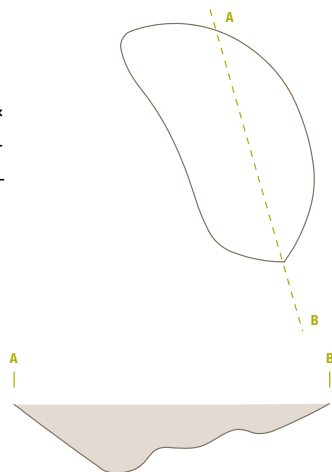

SE 90 - stojka

Odkrita je bila v sektorju I, kv. 12.
Bila je okrogle oblike, velikosti 0,57 m v premeru. Vkopana je bila 0,21 m globoko. Polnilo je bilo iz sive trdno sprijete peščene gline z drobcji oglja.

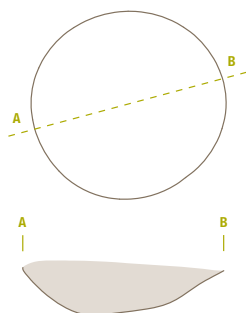

SE 94 - stojka

Odkrita je bila v sektorju I, kv. 12.
Bila je ovalne oblike, velikosti 0,30 × 0,23 m. Vkopana je bila 0,08 m globoko. Polnilo je bilo iz sive trdno sprijete peščene gline z 1 kosom ožgane gline in drobcji oglja.

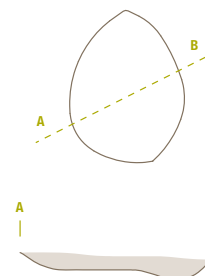

SE 177 - stojka

Odkrita je bila v sektorju III, kv. 67.
Bila je ovalne oblike, velikosti 0,33 × 0,22 m. Vkopana je bila 0,10 m globoko. Polnilo je bilo iz temno sive rahlo sprijete peščene gline z drobcji oglja.

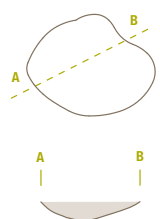

SE 179 - stojka

Odkrita je bila v sektorju III, kv. 67.
Bila je okrogle oblike, velikosti 0,24 × 0,22 m. Vkopana je bila 0,12 m globoko. Polnilo je bilo iz sive rahlo sprijete peščene gline z drobcji oglja.

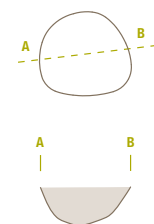

SE 181 - stojka

Odkrita je bila v sektorju III, kv. 68.
Bila je ovalne oblike, velikosti 0,43 × 0,38 m. Vkopana je bila 0,14 m globoko. Polnilo je bilo iz temno sive rahlo sprijete peščene gline z drobcji oglja.

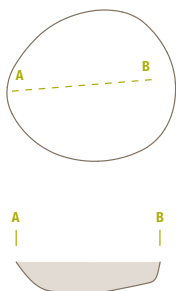

SE 183 - stojka

Odkrita je bila v sektorju III, kv. 68.
Bila je ovalne oblike, velikosti 0,40 × 0,35 m. Vkopana je bila 0,25 m globoko. Polnilo je bilo iz temno sivo-rjavje rahlo sprijete peščene gline z drobcji oglja.



SE 503 - stojka

Odkrita je bila v sektorju III, kv. 68. Bila je okrogle oblike, velikosti 0,40 m v premeru. Vkopana je bila 0,12 m globoko. Polnilo je bilo iz temno sive rahlo sprijete peščene glin z drobci oglja.

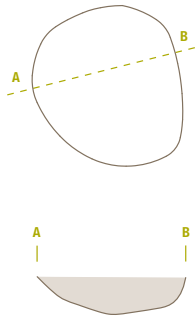

SE 199 - stojka

Odkrita je bila v sektorju III, kv. 68. Bila je ovalne oblike, velikosti 0,36 × 0,30 m. Vkopana je bila 0,20 m globoko. Polnilo je bilo iz temno sivo-rjave rahlo sprijete peščene glin z drobci oglja in ožgane glin.

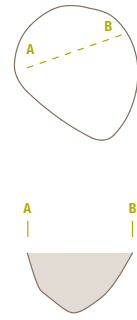

SE 602 - jama

Odkrita je bila na vzhodnem robu jame SE 817, v sektorju IV, kv. 98. Bila je ovalne oblike, velikosti 0,83 × 0,60 m. Vkopana je bila 0,21 m. Polnilo je bilo iz temno rjavočrne rahlo sprijete peščene glin z veliko drobcem oglja in drobci ožgane glin.

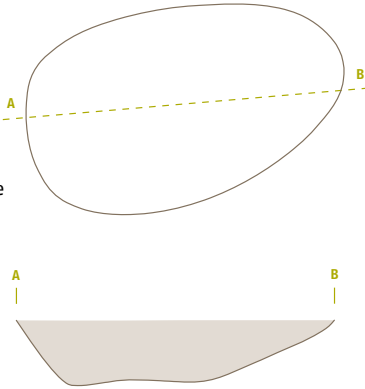

SE 830 - jama (M 1:50)

Odkrita je bila v sektorju V, kv. 129. Bila je ovalne oblike, velikosti 1,50 × 1,00 m. Vkopana je bila 0,32 m globoko. Polnilo je bilo iz temno sivočrne rahlo sprijete peščene glin s kosi oglja, 26 odlomkov ožgane glin ter srednjeveškimi najdbami: 6 ustij posod (G907–912), 9 dnov posod (G913–914), 9 okrašenih ostenij (G915) in 48 ostenij posod. V jami sta bili tudi 2 ostenji prazgodovinskih keramičnih podsod.

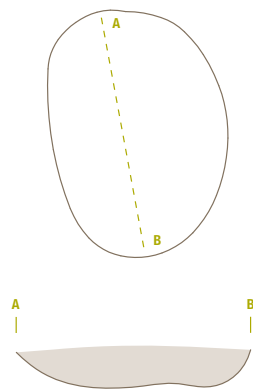

SE 201 - ognjišče

Odkrito je bila v sektorju III, kv. 68. Bila je ovalne oblike, velikosti 1,62 × 1,06 m. Vkopano je bila 0,22 m globoko. Polnilo je bilo iz temno rjave rahlo sprijete peščene glin z drobci oglja, 20 kosi ožgane glin in srednjeveškimi najdbami: 2 ustji posod (G901–902), 6 dnov posod, 6 okrašenih ostenij (G903–906) in 23 ostenij posod.

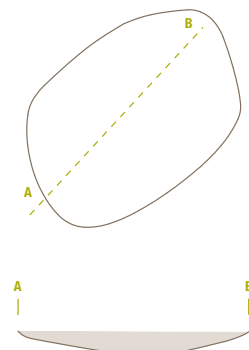

SE 1005 - stojka

Odkrita je bila v sektorju II, kv. 38. Bila je okrogle oblike, velikosti 0,18 m v premeru. Vkopana je bila 0,06 m globoko. Polnilo je bilo iz temno rjave rahlo sprijete peščene glin.

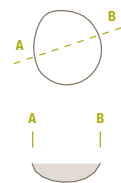

SE 1007 - stojka

Odkrita je bila v sektorju II, kv. 39. Bila je okrogle oblike, velikosti 0,22 m v premeru. Vkopana je bila 0,09 m globoko. Polnilo je bilo iz temno rjave rahlo sprijete peščene glin z drobci oglja, ožgane glin in 1 odlomkom ostenja prazgodovinske keramične posode.

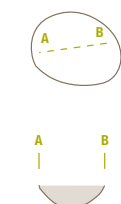

SE 1009 - stojka

Odkrita je bila v sektorju II, kv. 40. Bila je ovalne oblike, velikosti 0,21 × 0,18 m. Vkopana je bila 0,15 m globoko. Polnilo je bilo iz temno rjave rahlo sprijete peščene gline z drobci oglja in ožgane gline.

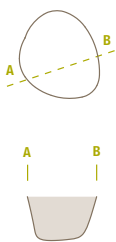

SE 1011 - stojka

Odkrita je bila v sektorju II, kv. 40. Bila je ovalne oblike. Polnilo je bilo iz temno rjave rahlo sprijete peščene gline z drobci oglja in ožgane gline. Stojko so uničili neznanci, še preden je bila skopana.

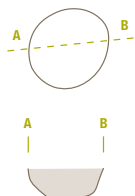

SE 1013 - stojka

Odkrita je bila v sektorju II, kv. 40. Bila je okrogle oblike, velikosti 0,22 m v premeru. Vkopana je bila 0,10 m globoko. Polnilo je bilo iz temno rjave rahlo sprijete peščene gline z drobci oglja in ožgane gline.

SE 1015 - stojka

Odkrita je bila v sektorju II, kv. 40. Bila je okrogle oblike, velikosti 0,22 m v premeru. Vkopana je bila 0,05 m globoko. Polnilo je bilo iz temno rjave rahlo sprijete peščene gline z drobci ožgane gline.

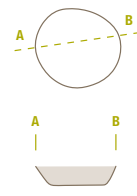

SE 187 - stojka

Odkrita je bila v sektorju III, kv. 70. Bila je okrogle oblike, velikosti 0,32 m v premeru. Vkopana je bila 0,13 m globoko. Polnilo je bilo iz temno sive rahlo sprijete peščene gline, vsebovalo pa je tudi prodnik (pr. okoli 7cm) in drobce oglja.

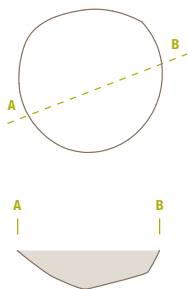

SE 189 - stojka

Odkrita je bila v sektorju III, kv. 70. Bila je ovalne oblike, velikosti 0,25 × 0,23 m. Vkopana je bila 0,07 m globoko. Polnilo je bilo iz temno sive rahlo sprijete peščene gline.

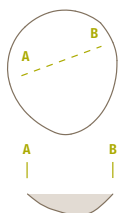

SE 612 - stojka

Odkrita je bila v sektorju IV, kv. 100. Bila je ovalne oblike, velikosti 0,32 × 0,29 m. Vkopana je bila 0,11 m globoko. Polnilo je bilo iz sive rahlo sprijete peščene gline z drobci oglja in ožgane gline.

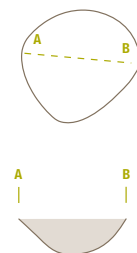

SE 615 - stojka

Odkrita je bila v sektorju IV, kv. 100. Bila je ovalne oblike, velikosti 0,27 × 0,25 m. Vkopana je bila 0,13 m globoko. Polnilo je bilo iz sive rahlo sprijete peščene gline z drobci oglja.

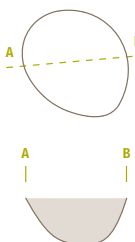

SE 617 - stojka

Odkrita je bila v sektorju IV, kv. 100. Bila je ovalne oblike, velikosti 0,36 × 0,31 m. Vkopana je bila 0,20 m globoko. Polnilo je bilo iz temno sive sprijete peščene gline z drobci oglja.

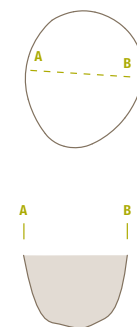

SE 619 - stojka

Odkrita je bila v sektorju IV, kv. 100. Bila je okrogle oblike, velikosti 0,26 m v premeru. Vkopana je bila 0,18 m globoko. Polnilo je bilo iz sive sprijete peščene glin z drobcji oglja.

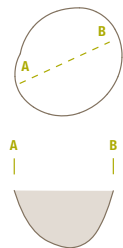

SE 621 - stojka

Odkrita je bila v sektorju IV, kv. 101. Bila je ovalne oblike, velikosti 0,31 × 0,28 m. Vkopana je bila 0,14 m globoko. Polnilo je bilo iz temno sive rahlo sprijete peščene glin z drobcji oglja.

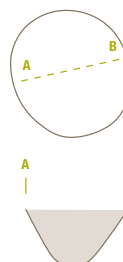

SE 680 - stojka

Odkrita je bila v sektorju III, kv. 71: Bila je ovalne oblike, velikosti 0,18 × 0,16 m. Vkopana je bila 0,07 m globoko. Polnilo je bilo iz sive rahlo sprijete peščene glin z drobcji oglja in ožgane glin.



SE 942 - stojka

Odkrita je bila v sektorju V, kv. 130. Bila je okrogle oblike, velikosti 0,18 m v premeru. Vkopana je bila 0,11 m globoko. Polnilo je bilo iz temno sive rahle peščene glin z grobim peskom (50 %).

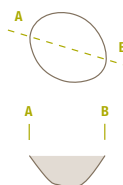

SE 944 - stojka

Odkrita je bila v sektorju V, kv. 130. Bila je okrogle oblike, velikosti 0,12 m v premeru. Vkopana je bila 0,06 m globoko. Polnilo je bilo iz temno rjave rahle peščene glin z grobim peskom (50 %). Brez najdb.



SE 946 - stojka

Odkrita je bila v sektorju V, kv. 130. Bila je ovalne oblike, velikosti 0,18 × 0,16 m. Vkopana je bila 0,12 m globoko. Polnilo je bilo iz temno rjave rahle peščene glin z grobim peskom (50 %).

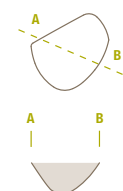

SE 870 - stojka

Odkrita je bila v sektorju V, kv. 130. Bila je ovalne oblike, velikosti 0,23 × 0,16 m. Vkopana je bila 0,16 m globoko. Polnilo je bilo iz temno sivočrnega rahlega meljastega peska.

SE 868 - jama (M 1:50)

Odkrita je bila v sektorju V, kv. 131. Bila je ovalne oblike, velikosti 1,03 × 0,96 m. Vkopana je bila 0,16 m globoko. Polnilo je bilo iz temno rjave rahlo sprijete peščene glin z grobim peskom (20 %) in z drobcji oglja.

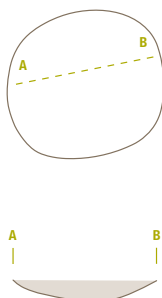

SE 633 - jama

Odkrita je bila v sektorju IV, kv. 101. Bila je ovalne oblike, velikosti 0,78 × 0,55 m. Vkopana je bila 0,13 m globoko. Polnilo je bilo iz sivorjave sprijete peščene glin z drobcji oglja.

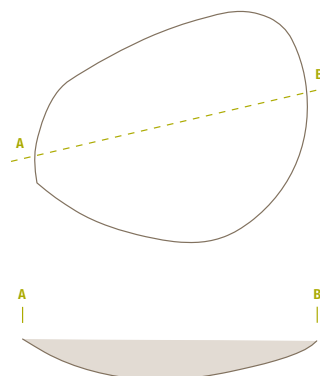

SE 631 - jama

Odkrita je bila v sektorju IV, kv. 101. Bila je ovalne oblike, velikosti 0,73 × 0,58 m. Vkopana je bila 0,16 m globoko. Polnilo je bilo iz temno sive rahlo sprijete peščene glin z drobcami oglja.

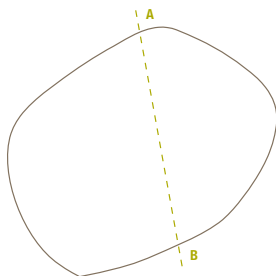

SE 635 - stojka

Odkrita je bila v sektorju IV, kv. 101. Bila je ovalne oblike, velikosti 0,39 × 0,20 m. Vkopana je bila 0,10 m globoko. Polnilo je bilo iz temno sive rahlo sprijete peščene glin z kosi oglja in drobcami ožgane glin.

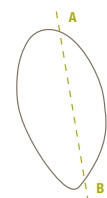

SE 623 - stojka

Odkrita je bila v sektorju IV, kv. 101. Bila je okrogle oblike, velikosti 0,43 m v premeru. Vkopana je bila 0,20 m globoko. Polnilo je bilo iz temno sive rahlo sprijete peščene glin z drobcami oglja.

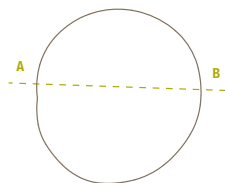

SE 627 - stojka

Odkrita je bila v sektorju IV, kv. 101. Bila je ovalne oblike, velikosti 0,26 × 0,22 m. Vkopana je bila 0,11 m globoko. Polnilo je bilo iz temno sive rahlo sprijete peščene glin z drobcami oglja in ožgane glin.

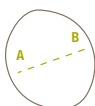

SE 642 - stojka

Odkrita je bila v sektorju IV, kv. 102. Bila je ovalne oblike, velikosti 0,29 × 0,24 m. Vkopana je bila 0,30 m globoko. Polnilo je bilo iz temno sive rahlo sprijete peščene glin.



SE 637 - stojka

Odkrita je bila v sektorju IV, kv. 101. Bila je ovalne oblike, velikosti 0,50 × 0,45 m. Vkopana je bila 0,10 m globoko. Polnilo je bilo iz temno sive rahlo sprijete peščene glin z 1 železnim predmetom, drobcami oglja in ožgane glin.

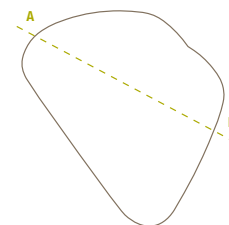

SE 940 - stojka

Odkrita je bila v sektorju IV, kv. 101. Bila je ovalne oblike, velikosti 0,50 × 0,40 m. Vkopana je bila 0,34 m globoko. Polnilo je bilo iz sivorjave sprijete peščene glin.

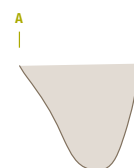
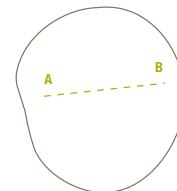

SE 625 - stojka

Odkrita je bila v sektorju IV, kv. 101. Bila je ovalne oblike, velikosti 0,28 × 0,26 m. Vkopana je bila 0,17 m globoko. Polnilo je bilo iz temno sive rahlo sprijete peščene glin z drobcami oglja.

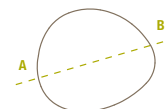

SE 629 - stojka

Odkrita je bila v sektorju IV, kv. 101. Bila je okrogle oblike, velikosti 0,28 m v premeru. Vkopana je bila 0,24 m globoko. Polnilo je bilo iz temno sive rahlo sprijete peščene glin z drobcami oglja.

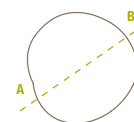

SE 644 - stojka

Odkrita je bila v sektorju IV, kv. 102. Bila je ovalne oblike, velikosti 0,21 × 0,17 m. Vkopana je bila 0,07 m globoko. Polnilo je bilo iz sive rahlo sprijete peščene glin.



SE 646 - stojka

Odkrita je bila v sektorju IV, kv. 103. Bila je ovalne oblike, velikosti 0,18 × 0,16 m. Vkopana je bila 0,15 m globoko. Polnilo je bilo iz sive rahlo sprijete peščene gline.



SE 840 - stojka

Odkrita je bila v sektorju V, kv. 133. Bila je ovalne oblike, velikosti 0,33 × 0,25 m. Vkopana je bila 0,10 m globoko. Polnilo je bilo iz temno sive rahlo sprijete peščene gline z 1 kosom ožgane gline, drobci oglja in ožgane gline.

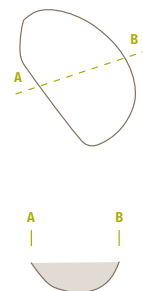

SE 842 - stojka

Odkrita je bila v sektorju V, kv. 133. Bila je okrogle oblike, velikosti 0,35 m v premeru. Vkopana je bila 0,20 m globoko. Polnilo je bilo iz temno sive rahlo sprijete peščene gline z drobci oglja in ožgane gline.

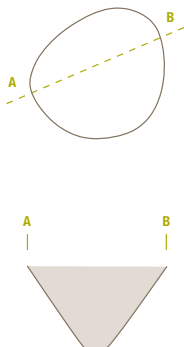

SE 844 - stojka

Odkrita je bila v sektorju V, kv. 133. Bila je ovalne oblike, velikosti 0,34 × 0,29 m. Vkopana je bila 0,22 m globoko. Polnilo je bilo iz sive rahlo sprijete peščene gline z drobci oglja.

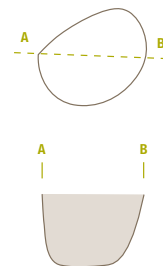

SE 846 - stojka

Odkrita je bila v sektorju V, kv. 133. Bila je ovalne oblike, velikosti 0,30 × 0,28 m. Vkopana je bila 0,20 m globoko. Polnilo je bilo iz temno sive rahlo sprijete peščene gline z 1 odlomkom srednjeveške keramične posode, drobci oglja in ožgane gline.

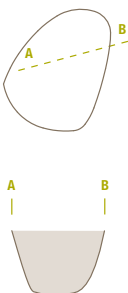

SE 848 - stojka

Odkrita je bila v sektorju V, kv. 134. Bila je ovalne oblike, velikosti 0,30 × 0,27 m. Vkopana je bila 0,30 m globoko. Polnilo je bilo iz temno sive rahlo sprijete peščene gline z drobci oglja.

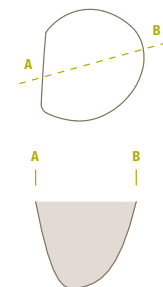

SE 850 - stojka

Odkrita je bila v sektorju V, kv. 134. Bila je ovalne oblike, velikosti 0,40 × 0,37 m. Vkopana je bila 0,17 m globoko. Polnilo je bilo iz sivorjave sprijete peščene gline z drobci oglja.

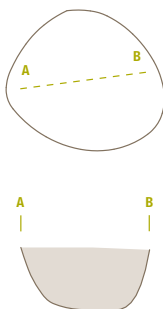

SE 478 - jama

Odkrita je bila v sektorju VI, kv. 164. Bila je ovalne oblike, velikosti 1,21 × 1,15 m. Vkopana je bila 0,21 m globoko. Polnilo je bilo iz temno sive sprijete peščene gline z drobci oglja, 2 odlomkoma ožgane gline in 1 ostenjem srednjeveške keramične posode ter 2 ostenjema prazgodovinski keramičnih posod.

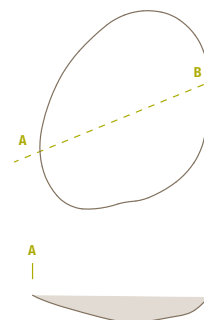

SE 476 - stojka

Odkrita je bila v sektorju VI, kv. 164. Bila je okrogle oblike, velikosti 0,50 m v premeru. Vkopana je bila 0,10 m globoko. Polnilo je bilo iz temno sive sprijete peščene gline.

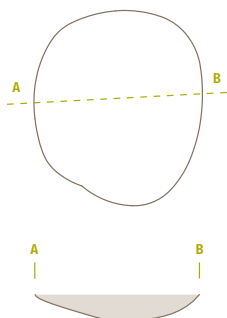

SE 874 - stojka

Odkrita je bila v sektorju V, kv. 136. Bila je ovalne oblike, velikosti 0,28 × 0,20 m. Vkopana je bila 0,34 m globoko. Polnilo je bilo iz sive rahlo sprijete peščene gline z 1 odlomkom keramike, drobci oglja in ožgane gline.

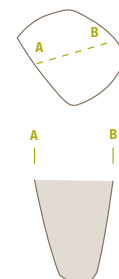

SE 876 - stojka

Odkrita je bila v sektorju V, kv. 136. Bila je okrogle oblike, velikosti 0,21 m v premeru. Polnilo je bilo iz sive rahlo sprijete peščene glin z drobcu oglja.

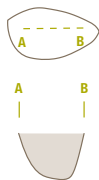

SE 878 - stojka

Odkrita je bila v sektorju V, kv. 136. Bila je ovalne oblike, velikosti 0,21 × 0,16 m. Vkopana je bila 0,06 m globoko. Polnilo je bilo iz temno sive rahlo sprijete peščene glin z drobcu oglja.



SE 880 - stojka

Odkrita je bila v sektorju V, kv. 136. Bila je ovalne oblike, velikosti 0,22 × 0,18 m. Vkopana je bila 0,12 m globoko. Polnilo je bilo iz temno sive rahlo sprijete peščene glin.

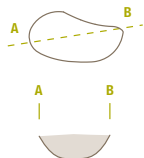

SE 654 - stojka

Odkrita je bila v sektorju IV, kv. 104. Bila je okrogle oblike, velikosti 0,39 m v premeru. Vkopana je bila 0,25 m globoko. Polnilo je bilo iz sive rahlo sprijete peščene glin z drobcu oglja in ožgane glin.

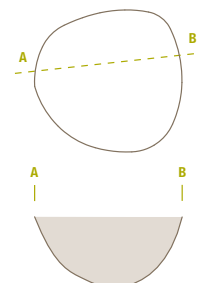

SE 660 - stojka

Odkrita je bila v sektorju IV, kv. 105. Bila je ovalne oblike, velikosti 0,18 × 0,15 m. Vkopana je bila 0,08 m globoko. Polnilo je bilo iz sive rahlo sprijete peščene glin.

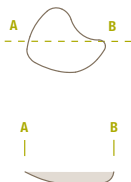

SE 866 - stojka

Odkrita je bila v sektorju IV, kv. 105. Bila je ovalne oblike, velikosti 0,41 × 0,37 m. Vkopana je bila 0,15 m globoko. Polnilo je bilo iz sive rahlo sprijete peščene glin z drobcu oglja in ožgane glin.

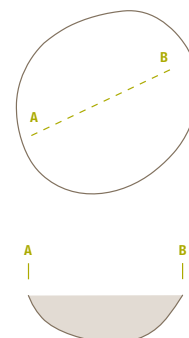

SE 662 - stojka

Odkrita je bila v sektorju IV, kv. 105. Bila je ovalne oblike, velikosti 0,18 × 0,15 m. Vkopana je bila 0,16 m globoko. Polnilo je bilo iz sive rahlo sprijete peščene glin z drobcu oglja.



Neopredeljene strukture

SE 900 - jama

Odkrita je bila v sektorju II, kv. 27–28. Bila je ovalne oblike, velikosti 0,52 × 0,44 m. Vkopana je bila 0,15 m globoko. Polnilo je bilo iz sive rahlo sprijete peščene glin.

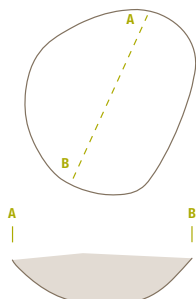

SE 960 - jama (M 1:50)

Odkrita je bila v sektorju II, kv. 33. Bila je ovalne oblike, velikosti 0,90 × 0,78 m. Vkopana je bila 0,27 m globoko. Polnilo je bilo iz temno sive rahlo sprijete peščene glin z drobcu oglja in ožgane glin.

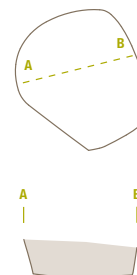

SE 252 - jama (M 1:100)

Odkrita je bila v sektorju I, kv. 7. Bila je nepravilne oblike, velikosti 2,24 × 1,48 m. Vkopana je bila 0,11 m globoko. Polnilo je bilo iz temno sive rahlo sprijete peščene gline z 1 odlomkom ostenja prazgodovinske keramike, drobci oglja in ožgane gline.

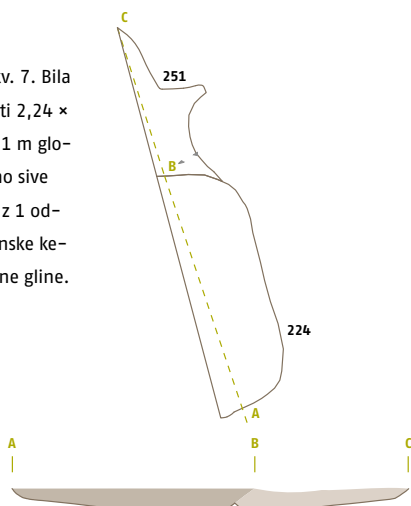

SE 987 - jama (M 1:50)

Odkrita je bila v sektorju II, na meji med kv. 34, 35. Bila je ovalne oblike, velikosti 3,45 × 1,07 m. Vkopana je bila 0,54 m globoko. Polnilo je bilo iz sive rahlo sprijete peščene gline z drobci oglja.

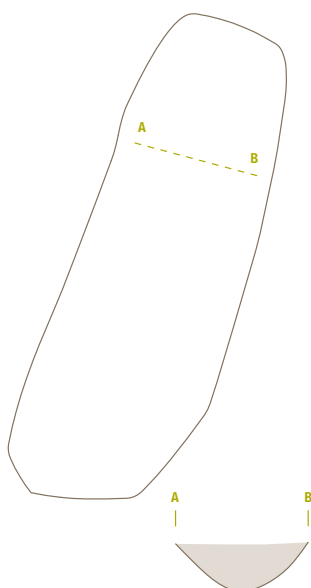

SE 976 - jama (M 1:50)

Odkrita je bila v sektorju II, kv. 34. Bila je ovalne oblike, velikosti 1,38 × 0,70 m. Vkopana je bila 0,30 m globoko. Polnilo je bilo iz sive rahlo sprijete peščene gline z drobci oglja.

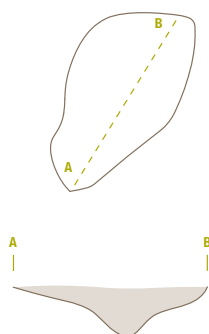

SE 175 - jama

Odkrita je bila v sektorju III, kv. 67. Bila je ovalne oblike, velikosti 0,63 × 0,58 m. Vkopana je bila 0,28 m globoko. Polnilo je bilo iz sive rahlo sprijete peščene gline.

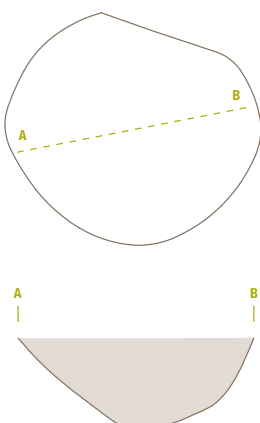

SE 608 - stojka

Odkrita je bila v sektorju IV, kv. 98. Bila je ovalne oblike, velikosti 0,24 × 0,16 m. Vkopana je bila 0,03 m globoko. Polnilo je bilo iz sive rahlo sprijete peščene gline.



SE 197 - stojka

Odkrita je bila v sektorju I, kv. 13.
Bila je okrogle oblike, velikosti 0,25 m v premeru. Vkopana je bila 0,03 m globoko. Polnilo je bilo iz sive rahlo sprijete peščene gline.

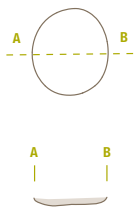

SE 96 - stojka

Odkrita je bila v sektorju I, kv. 14.
Bila je okrogle oblike, velikosti 0,32 m v premeru. Vkopana je bila 0,07 m globoko. Polnilo je bilo iz temno sive rahlo sprijete peščene gline z 1 kosom ožgane gline.

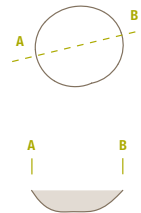

SE 98 - stojka

Odkrita je bila v sektorju I, kv. 14.
Bila je okrogle oblike, velikosti 0,35 m v premeru. Vkopana je bila 0,06 m globoko. Polnilo je bilo iz temno sive trdno sprijete peščene gline.

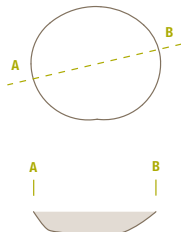

SE 191 - stojka

Odkrita je bila v sektorju I, kv. 14.
Bila je okrogle oblike, velikosti 0,19 m v premeru. Vkopana je bila 0,03 m globoko. Polnilo je bilo iz sive rahlo sprijete peščene gline.

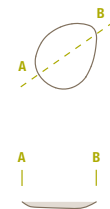

SE 193 - stojka

Odkrita je bila v sektorju I, kv. 14.
Bila je ovalne oblike, velikosti 0,40 × 0,35 m. Vkopana je bila 0,17 m globoko. Polnilo je bilo iz temno rjave rahlo sprijete peščene gline.

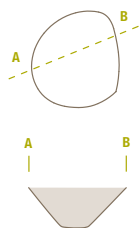

SE 203 - stojka

Odkrita je bila v sektorju III, kv. 69.
Bila je okrogle oblike, velikosti 0,21 m v premeru. Vkopana je bila 0,07 m globoko. Polnilo je bilo iz temno sive rahlo sprijete peščene gline z drobci oglja.

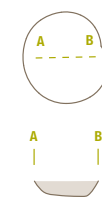

SE 205 - jama (M 1:50)

Odkrita je bila v sektorju III, kv. 69.
Bila je ovalne oblike, velikosti 0,70 × 0,67 m. Vkopana je bila 0,15 m globoko. Polnilo je bilo iz temno sive rahlo sprijete peščene gline.

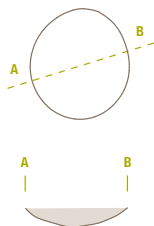

SE 235 - stojka

Odkrita je bila v sektorju III, kv. 72.
Bila je ovalne oblike, velikosti 0,25 × 0,29 m. Vkopana je bila 0,11 m globoko. Polnilo je bilo iz temno rjave rahlo sprijete peščene gline.

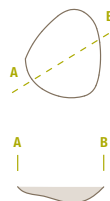

SE 640 - jama (M 1:100)

Odkrita je bila v sektorju IV, kv. 102.
Bila je ovalne oblike, velikosti 1,72 × 1,10 m. Vkopana je bila 0,42 m globoko. Polnilo je bilo iz sivorjave sprijete peščene gline.

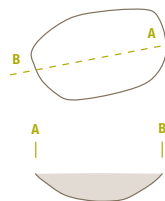

SE 648 - jama (M 1:100)

Odkrita je bila v sektorju IV, kv. 103.
Bila je podolgovate ovalne oblike, velikosti 2,27 × 1,25 m. Vkopana je bila 0,26 m globoko. Polnilo je bilo iz svetlo rjavorumene rahlo sprijete peščene gline.

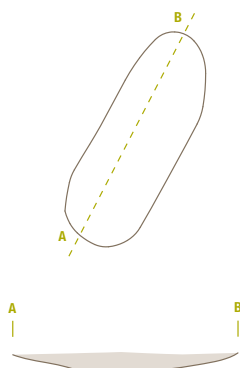

SE 652 - jama (M 1:50)

Odkrita je bila v sektorju IV, kv. 103–104.
Bila je ovalne oblike, velikosti 2,20 × 1,30 m. Vkopana je bila 0,32 m globoko. Polnilo je bilo iz sivorjave rahlo sprijete peščene gline.

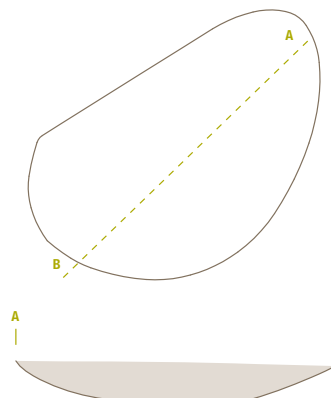

SE 864 - jama (M 1:100)

Odkrita je bila v sektorju IV, kv. 104. Bila je ovalne oblike, velikosti 2,53 × 1,40 m. Vkopana je bila 0,39 m globoko. Polnilo je bilo iz sivorjave rahlo sprijete peščene gline z večjo koncentracijo ožgane gline in drobci oglja.

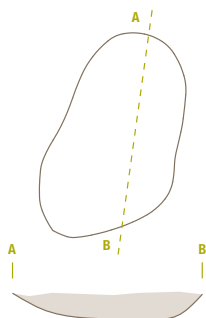

SE 482 - jama (M 1:50)

Odkrita je bila v sektorju VI, kv. 162. Bila je ovalne oblike, velikosti 0,88 × 0,65 m. Vkopana je bila 0,12 m globoko. Polnilo je bilo iz temno sive rahlo sprijete peščene gline z drobci oglja.

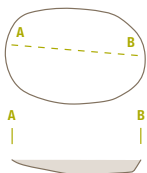

SE 484 - jama (M 1:50)

Odkrita je bila v sektorju VI, kv. 162. Bila je ovalne oblike, velikosti 1,24 × 0,73 m. Vkopana je bila 0,21 m globoko. Polnilo je bilo iz sivorjave sprijete peščene gline.

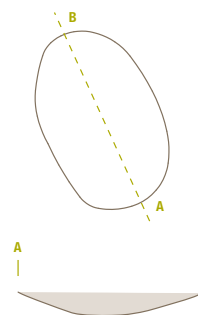

SE 488 - jama (M 1:50)

Odkrita je bila v sektorju VI, kv. 163. Bila je ovalne oblike, velikosti 1,40 × 0,87 m. Vkopana je bila 0,23 m globoko. Polnilo je bilo iz svetlo rjave trdno sprijete peščene gline.

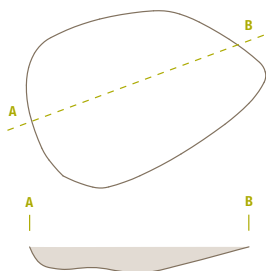

SE 474 - jama (M 1:50)

Odkrita je bila v sektorju VI, kv. 163. Bila je ovalne oblike, velikosti 1,60 × 0,98 m. Vkopana je bila 0,14 m globoko. Polnilo je bilo iz temno sive rahlo sprijete peščene gline.

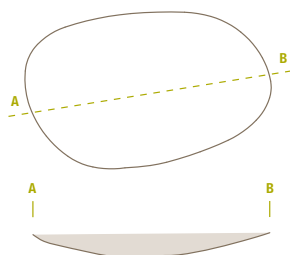

SE 215 - stojka

Odkrita je bila v sektorju III, kv. 76. Bila je okrogle oblike, velikosti 0,44 m v premeru. Vkopana je bila 0,11 m globoko. Polnilo je bilo iz temno sive sprijete peščene gline z drobci oglja in ožgane gline.

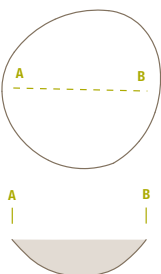

SE 882 - jama

Odkrita je bila v sektorju V, kv. 136 v bližini jame SE 883/884. Bila je ovalne oblike, velikosti 1,00 × 0,84 m. Vkopana je bila 0,07 m globoko. Polnilo je bilo iz sivorjave sprijete peščene gline z drobci ožgane gline.

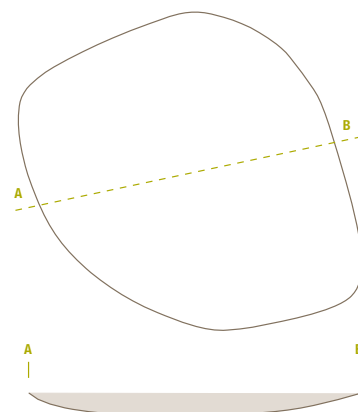

SE 886 - stojka

Odkrita je bila v sektorju V, kv. 137. Bila je ovalne oblike, velikosti 0,37 × 0,31 m. Vkopana je bila 0,07 m globoko. Polnilo je bilo iz sivorjave rahlo sprijete peščene gline z 10 kosi ožgane gline, veliko drobcev oglja.



SE 888 - stojka

Odkrita je bila v sektorju V, kv. 137. Bila je okrogle oblike, velikosti 0,13 m v premeru. Vkopana je bila 0,06 m globoko. Polnilo je bilo iz sive rahlo sprijete peščene gline.



SE 1027 - stojka

Odkrita je bila v sektorju II, kv. 43. Bila je ovalne oblike, velikosti 0,30 × 0,25 m. Vkopana je bila 0,14 m globoko. Polnilo je bilo iz sivorjave rahlo sprijete peščene gline z drobci oglja.

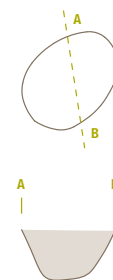

SE 1029 - stojka

Odkrita je bila v sektorju II, kv. 44. Bila je ovalne oblike, velikosti 0,35 × 0,25 m. Vkopana je bila 0,09 m globoko. Polnilo je bilo iz sive rahlo sprijete peščene gline z drobci oglja.

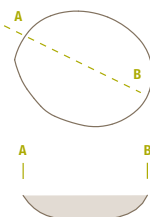

SE 1031 - stojka

Odkrita je bila v sektorju II, kv. 44. Bila je ovalne oblike, velikosti 0,36 × 0,28 m. Vkopana je bila 0,17 m globoko. Polnilo je bilo iz sive rahlo sprijete peščene gline z drobci oglja.

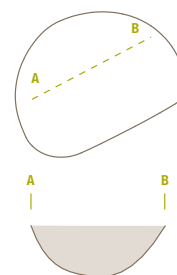

SE 1037 - jama (M 1:50)

Odkrita je bila v sektorju II, kv. 44–45. Bila je ovalne podolgovate oblike, velikosti 2,80 × 1,06 m. Vkopana je bila 0,34 m globoko. Polnilo je bilo iz rjavosive rahlo sprijete peščene gline.

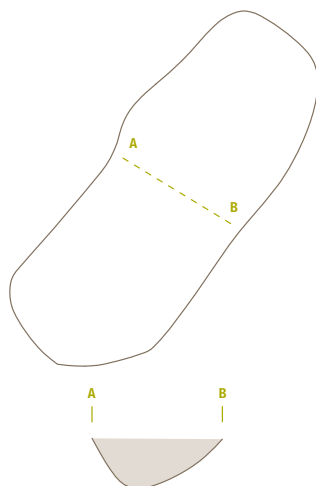

SE 1033 - stojka

Odkrita je bila v sektorju II, kv. 45. Bila je ovalne oblike, velikosti 0,20 × 0,15 m. Vkopana je bila 0,10 m globoko. Polnilo je bilo iz sivorjave rahlo sprijete peščene gline z drobci oglja.

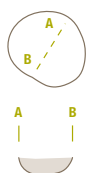

SE 209 - stojka

Odkrita je bila v sektorju III, kv. 73. Bila je okrogle oblike, velikosti 0,20 m v premeru. Vkopana je bila 0,08 m globoko. Polnilo je bilo iz temno rjave rahlo sprijete peščene gline z drobci oglja in ožgane gline.

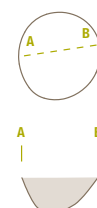

SE 211 - stojka

Odkrita je bila v sektorju III, kv. 73.
Bila je okrogle oblike, velikosti 0,19 m v premeru. Vkopana je bila 0,06 m globoko. Polnilo je bilo iz temno sive rahlo sprijete peščene glin.



SE 231 - stojka

Odkrita je bila v sektorju III, kv. 73.
Bila je okrogle oblike, velikosti 0,16 m v premeru. Vkopana je bila 0,03 m globoko. Polnilo je bilo iz temno sive rahlo sprijete peščene glin.

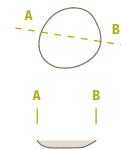

SE 227 - stojka

Odkrita je bila v sektorju III, kv. 73.
Bila je ovalne oblike, velikosti 0,20 × 0,17 m. Vkopana je bila 0,07 m globoko. Polnilo je bilo iz temno sive rahlo sprijete peščene glin.

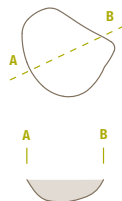

SE 229 - stojka

Odkrita je bila v sektorju III, kv. 73.
Bila je okrogle oblike, velikosti 0,16 m v premeru. Vkopana je bila 0,04 m globoko. Polnilo je bilo iz temno sive rahlo sprijete peščene glin.

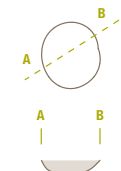

SE 223 - stojka

Odkrita je bila v sektorju III, kv. 74.
Bila je ovalne oblike, velikosti 0,30 × 0,20 m. Vkopana je bila 0,07 m globoko. Polnilo je bilo iz temno sive rahlo sprijete peščene glin.

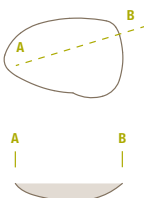

SE 233 - stojka

Odkrita je bila v sektorju III, kv. 74.
Bila je ovalne oblike, velikosti 0,28 × 0,19 m. Vkopana je bila 0,06 m globoko. Polnilo je bilo iz temno sive rahlo sprijete peščene glin.

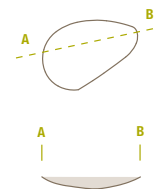

SE 872 - stojka

Odkrita je bila v sektorju V, kv. 135.
Bila je ovalne oblike, velikosti 0,26 × 0,17 m. Vkopana je bila 0,12 m globoko. Polnilo je bilo iz temno sive rahlo sprijete peščene glin z drobcami oglja in ožgane glin.

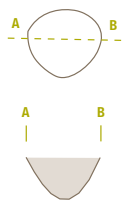

SE 1039 - stojka

Odkrita je bila v sektorju II, kv. 46.
Bila je okrogle oblike, velikosti 0,28 m v premeru. Vkopana je bila 0,05 m globoko. Polnilo je bilo iz sivorjave rahlo sprijete peščene glin z drobcami oglja.

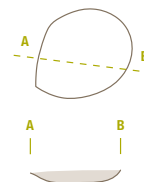

SE 1041 - jama

Odkrita je bila v sektorju II, kv. 46–47.
Bila je nepravilne oblike, velikosti 0,66 × 0,36 m. Vkopana je bila 0,07 m globoko. Polnilo je bilo iz sive rahlo sprijete peščene glin z drobcami oglja in ožgane glin.

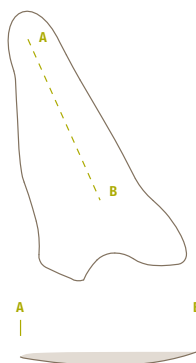

SE 239 - stojka

Odkrita je bila v sektorju III, kv. 78.
Bila je okrogle oblike, velikosti 0,31 m v premeru. Vkopana je bila 0,09 m globoko. Polnilo je bilo iz temno sive sprijete peščene glin z drobcami ožgane glin.

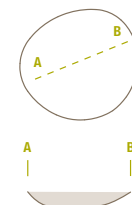

SE 890 - stojka

Odkrita je bila v sektorju V, kv. 138.
Bila je okrogle oblike, velikosti 0,21 m v premeru. Vkopana je bila 0,08 m globoko. Polnilo je bilo iz sive rahlo sprijete peščene glin.

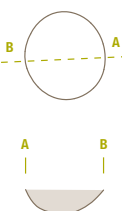

SE 894 - stojka

Odkrita je bila v sektorju V, kv. 138.
Bila je ovalne oblike, velikosti 0,16 × 0,13 m. Vkopana je bila 0,07 m globoko. Polnilo je bilo iz sive rahlo sprijete peščene glin.



SE 664 - stojka

Odkrita je bila v sektorju IV, kv. 106–107. Bila je okrogle oblike, velikosti 0,18 × 0,16 m. Vkopana je bila 0,12 m globoko. Polnilo je bilo iz temno rjave rahlo sprijete peščene glin z drobci oglja.

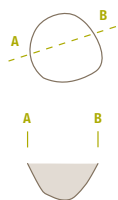

SE 666 - stojka

Odkrita je bila v sektorju IV, kv. 106–107. Bila je ovalne oblike, velikosti 0,23 × 0,17 m. Vkopana je bila 0,12 m globoko. Polnilo je bilo iz sive rahlo sprijete peščene glin z drobci oglja.

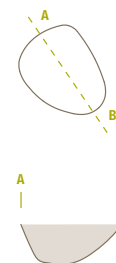

SE 656 - jama (M 1:50)

Odkrita je bila v sektorju IV, kv. 108. Bila je ovalne oblike, velikosti 1,03 × 0,90 m. Vkopana je bila 0,32 m globoko. Polnilo je bilo iz sive rahlo sprijete peščene glin z drobci oglja in ožgane glin.

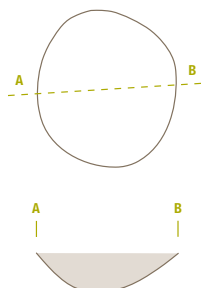

SE 658 - jama (M 1:50)

Odkrita je bila v sektorju IV, kv. 109. Bila je okrogle oblike, velikosti 0,83 × 0,80 m. Vkopana je bila 0,44 m globoko. Polnilo je bilo iz sivorjave rahlo sprijete peščene glin z drobci oglja.

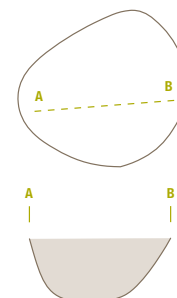

SE 668 - stojka

Odkrita je bila v sektorju IV, kv. 109. Bila je ovalne oblike, velikosti 0,27 × 0,20 m. Vkopana je bila 0,11 m globoko. Polnilo je bilo iz temno sive rahlo sprijete peščene glin z drobci oglja.

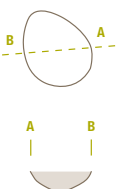

SE 898 - stojka

Odkrita je bila v sektorju V, kv. 140. Bila je okrogle oblike, velikosti 0,19 m v premeru. Polnilo je bilo iz temno sive rahlo sprijete peščene glin z drobci oglja.



SE 892 - jama (M 1:50)

Odkrita je bila v sektorju V, kv. 139. Bila je ovalne oblike, velikosti 0,95 × 0,60 m. Vkopana je bila 0,38 m globoko. Polnilo je bilo iz sivorjave rahlo sprijete peščene glin.

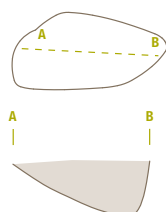

SE 896 - jarek (M 1:100)

Odkrita je bila v sektorju V, kv. 140. Bila je podolgovate oblike, velikosti $5,37 \times 0,69$ m. Vkopana je bila 0,26 m globoko. Polnilo je bilo iz temno sive sprijete peščene gline z ogljem in z 1 odlomkom ostenja srednjeveške keramične posode.

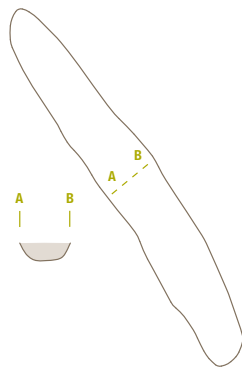

PRI MURI
06.10.2005
SEK V IV
KV 140 110
SE 896

SE 498 - stojka

Odkrita je bila v sektorju VI, kv. 169. Bila je ovalne oblike, velikosti $0,23 \times 0,17$ m. Vkopana je bila 0,08 m globoko. Polnilo je bilo iz temno rjave rahlo sprijete peščene gline z drobcami oglja.

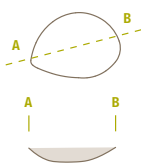

SE 496 - stojka

Odkrita je bila v sektorju VI, kv. 169. Bila je okrogle oblike, velikosti 0,19 m v premeru. Vkopana je bila 0,07 m globoko. Polnilo je bilo iz temno rjave sprijete peščene gline.

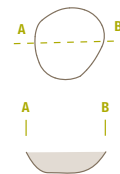

SE 494 - stojka

Odkrita je bila v sektorju VI, kv. 170. Bila je okrogle oblike, velikosti 0,24 m v premeru. Vkopana je bila 0,10 m globoko. Polnilo je bilo iz temno rjave sprijete peščene gline.

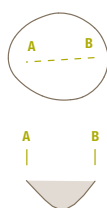

SE 1045 - stojka

Odkrita je bila v sektorju II, kv. 51. Bila je okrogle oblike, velikosti 0,27 m v premeru. Vkopana je bila 0,19 m globoko. Polnilo je bilo iz temno sive rahlo sprijete peščene gline z drobcami oglja.



SE 492 - jama

Odkrita je bila v sektorju VI, kv. 171. Bila je ovalne oblike, velikosti $0,61 \times 0,55$ m. Vkopana je bila 0,24 m globoko. Polnilo je bilo iz sive rahlo sprijete peščene gline z odlomkom keramike, drobcami oglja in ožgane gline.

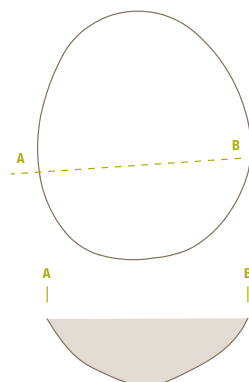

Katalog gradiva

Gradivo hrani Pokrajinski muzej Murska Sobota.

Katalog predmetov je uredil Samo Sankovič, katalog kamnitih predmetov pa Boris Kavur. Pri najdbah iz srednjega veka so zajete tudi tiste prazgodinske in rimskodobne najdbe, ki so bile odkrite v srednjeveških strukturah in so označene s P (prazgodovina) in A (antika).

Okrajšave

Kv.	kvadrant	u.	ustje
SE	stratigrafska enota	d.	dno
inv. št.	inventarna številka	dl.	dolžina
P	prazgodovina	pr.	premer
A	antika	v.	višina
odl.	odlomek	š.	širina
ost.	ostenje	vel.	velikost

Najdbe iz bakrene dobe

1 Kv. 123, SE 2, inv. št. 10111

Odl. u. z ost. sklede, zelo groba keramika, rjave barve, prostoročna izdelava, v. 6 cm, pr. u. 29,8 cm.



2 Kv. 153, SE 2, inv. št. 10119/1 in 2

Odlomka ustja z ost. sklede, fina keramika, temno rjave barve, prostoročna izdelava, v. 5,7 cm, pr. u. 20,8 cm.



3 Kv. 153, SE 2, inv. št. 10119/4

Odl. d. posode, zelo groba keramika, temno rjave barve, prostoročna izdelava, v. 5 cm, pr. d. 17,5 cm.

4 Kv. 96, 97, 126, 127, SE 600, inv. št. 10607

Odlomki ustja z ost. vrča z ročajem, fina keramika, sivorjave barve, prostoročna izdelava, v. 16,9 cm, pr. u. 12 cm.

5 Kv. 96, 97, 126, 127, SE 600, inv. št. 10610/2

Odl. u. z ost. lonca, zelo groba keramika, sivorjave barve, prostoročna izdelava, v. 13,16 cm, pr. u. 14 cm.



6 Kv. 96, 97, 126, 127, SE 600, inv. št. 10610/4, 10620

Odl. u. z ost. lonca, drobnozrnata keramika, rjave barve, prostoročna izdelava, v. 18,2 cm, pr. u. 14,9 cm.



M1:2
M1:4

5,6

1



2

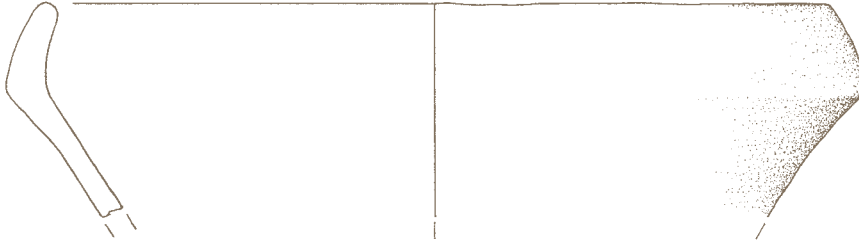

3

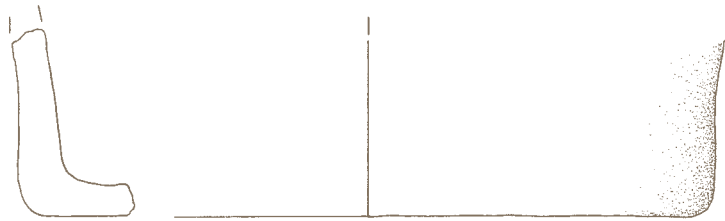

4

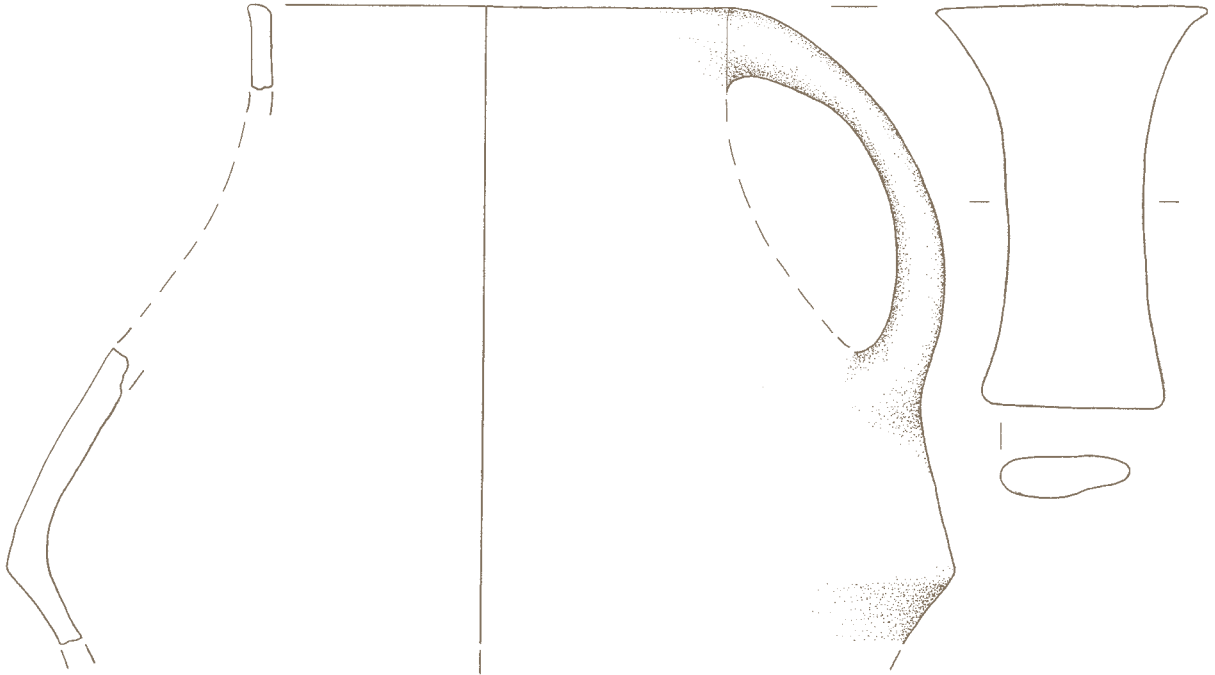

5

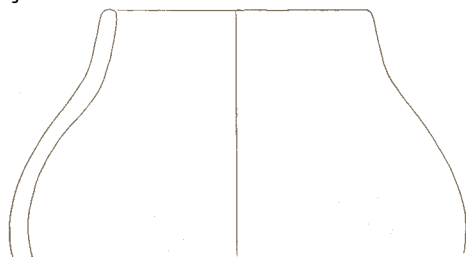

6

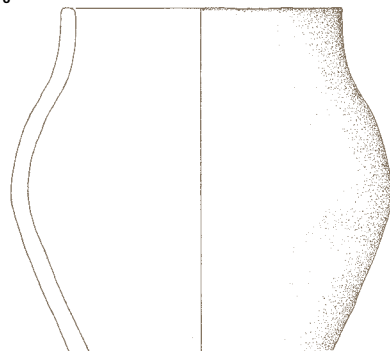

SE 2
SE 600

4-6

**7 Kv. 96, 97, 126, 127, SE 600,
inv. št. 10610/5**

Odl. u. z ost. lonca, zelo groba keramika, na notranji strani temno sive, na zunanji oranžno rjave barve, prostoročna izdelava, v. 4,5 cm, pr. u. 14 cm.

**8 Kv. 96, 97, 126, 127, SE 600,
inv. št. 10610/6, 22**

Odl. u. z ost. lonca, fina keramika, rjave barve, prostoročna izdelava, v. 4,3 cm, pr. u. 16,1 cm.



**9 Kv. 96, 97, 126, 127, SE 600,
inv. št. 10610/7**

Odl. u. z ost. lonca, fina keramika, na notranji strani črne, na zunanji rjavosive barve, prostoročna izdelava, v. 3 cm, pr. u. 12,1 cm.

**10 Kv. 96, 97, 126, 127, SE 600,
inv. št. 10610/8**

Odl. u. z ost. lonca, zelo groba keramika, rjave barve, prostoročna izdelava, v. 5,6 cm, pr. u. 15,5 cm.

**11 Kv. 96, 97, 126, 127, SE 600,
inv. št. 10610/13**

Odl. u. z ost. lonca, fina keramika, temno sivorjave barve, prostoročna izdelava, v. 4 cm, š. 3,2 cm.

**12 Kv. 96, 97, 126, 127, SE 600,
inv. št. 10610/27**

Odl. u. z ost. lonca, groba keramika, rdečkastorjave barve, prostoročna izdelava, v. 3,4 cm, pr. u. 9,8 cm.

**13 Kv. 96, 97, 126, 127, SE 600,
inv. št. 10616/1**

Odl. u. z ost. lončka, okrašenega z vrezji in vbodi, fina keramika, sivorjave barve, prostoročna izdelava, v. 3,7 cm, pr. u. 8 cm.



**14 Kv. 96, 97, 126, 127, SE 600,
inv. št. 10608**

Skleda, fina keramika, svetlo rjave barve, prostoročna izdelava, v. 13,9 cm, pr. u. 32,6 cm.



**15 Kv. 96, 97, 126, 127, SE 600,
inv. št. 10606, PN 49**

Odl. u. z ost. skleda z držaji, fina keramika, rjave barve, prostoročna izdelava, v. 10,5 cm, pr. u. 25,8 cm.



**16 Kv. 96, 97, 126, 127, SE 600,
inv. št. 10609**

Skleda z držajema, fina keramika, sivorjave barve, prostoročna izdelava, v. 6,4 cm, pr. u. 19,2 cm.



M1:2
M1:4 14

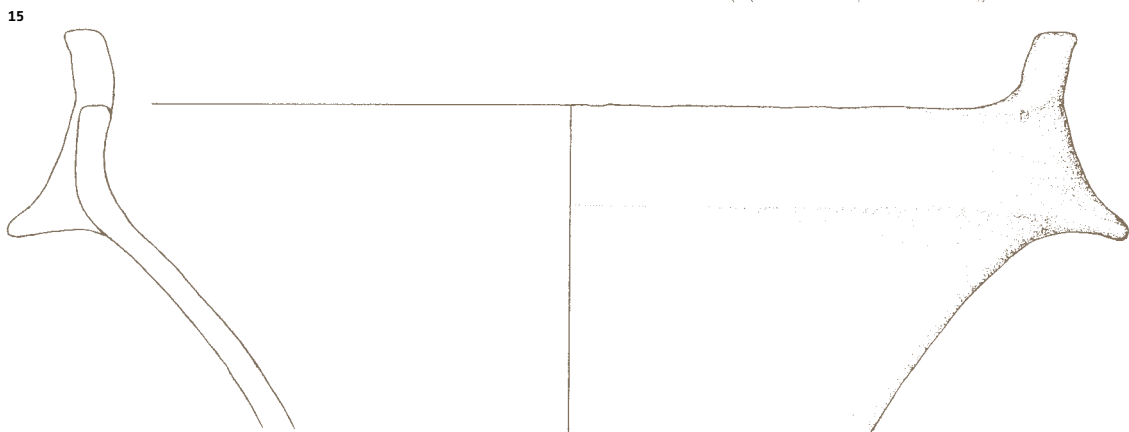
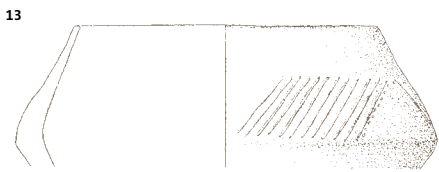
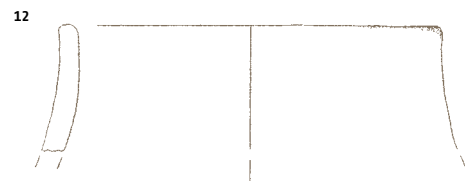
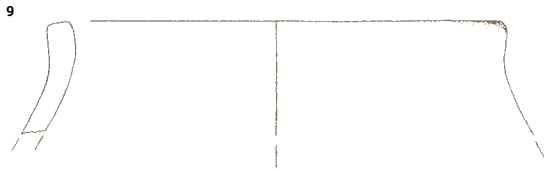

17 Kv. 96, 97, 126, 127, SE 600,
inv. št. 10610/3

Odl. u. z ost. sklede, groba keramika, na notranji strani temno sivorjave, na zunanji rjave barve, prostoročna izdelava, v. 5,3 cm, pr. u. 21,3 cm.

18 Kv. 96, 97, 126, 127, SE 600,
inv. št. 10610/9

Odl. u. z ost. sklede, fina keramika, rjave barve, prostoročna izdelava, v. 4,5 cm, pr. u. 19,5 cm.

19 Kv. 96, 97, 126, 127, SE 600,
inv. št. 10610/10

Odl. u. z ost. sklede, fina keramika, rjave barve, prostoročna izdelava, v. 3,6 cm, pr. u. 25,9 cm.

20 Kv. 96, 97, 126, 127, SE 600,
inv. št. 10610/16

Odl. u. z ost. sklede, drobnozrnata keramika, temno sive barve, prostoročna izdelava, v. 5,2 cm, pr. u. 24,1 cm.



21 Kv. 96, 97, 126, 127, SE 600,
inv. št. 10610/29-31

Odl. u. z ost. sklede, fina keramika, rjave barve, prostoročna izdelava, v. 5,4 cm, pr. u. 28 cm.



22 Kv. 96, 97, 126, 127, SE 600,
inv. št. 10610/26

Odl. u. z ost. sklede, zelo groba keramika, na notranji strani rdečkastorjave, na zunanji sivorjave barve, prostoročna izdelava, v. 3,7 cm, pr. u. 9,7 cm.



23 Kv. 96, 97, 126, 127, SE 600,
inv. št. 10611/1

Odl. d. z ost. posode, zelo groba keramika, rjave barve, prostoročna izdelava, v. 5,1 cm, pr. d. 20,6 cm.

24 Kv. 96, 97, 126, 127, SE 600,
inv. št. 10614/1-3

Odl. noge posode, fina keramika, sive barve, prostoročna izdelava, v. 2,3 cm, pr. noge 24,2 cm.



25 Kv. 96, 97, 126, 127, SE 600,
inv. št. 10612/1

Odl. ost. posode z ročajem, fina keramika, rjave barve, prostoročna izdelava, v. 8,8 cm, pr. 41 cm.



26 Kv. 96, 97, 126, 127, SE 600,
inv. št. 10612/2

Odl. ost. posode z ročajem, zelo groba keramika, na notranji strani temno sive, na zunanji rjave barve, prostoročna izdelava, v. 9,3 cm, š. 7,9 cm.

27 Kv. 96, 97, 126, 127, SE 600,
inv. št. 10612/3

Odl. ost. z ročajem, fina keramika, sivorjave barve, prostoročna izdelava, v. 7 cm, š. 7,2 cm.

28 Kv. 96, 97, 126, 127, SE 600,
inv. št. 10612/5

Odl. u. z ost. posode z ročajem, fina keramika, rjave barve, prostoročna izdelava, v. 6,7 cm, š. 5,2 cm.



29 Kv. 96, 97, 126, 127, SE 600,
inv. št. 10612/11

Odl. ročaja, fina keramika, sivorjave barve, prostoročna izdelava, v. 6,6 cm, š. 3,9 cm.



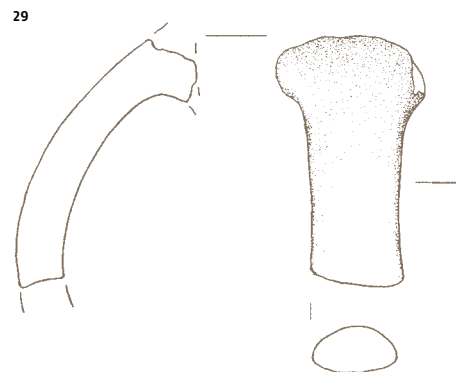
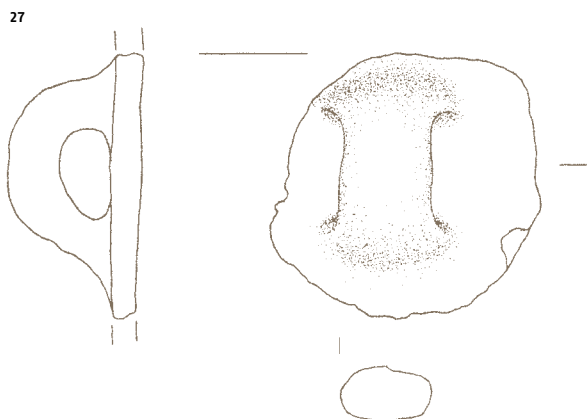
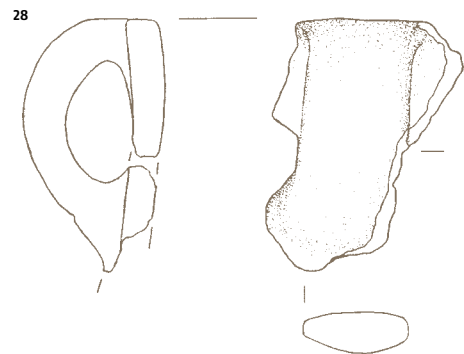
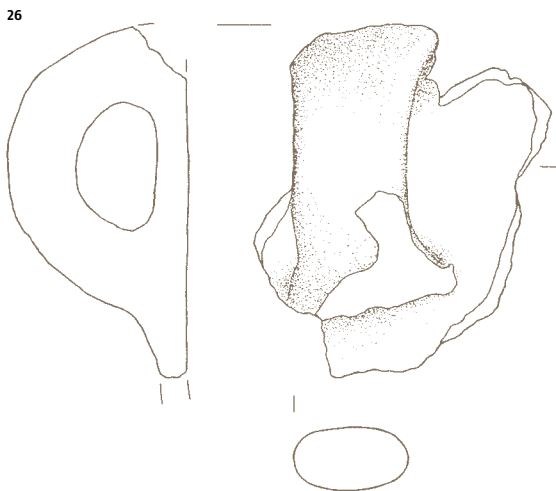
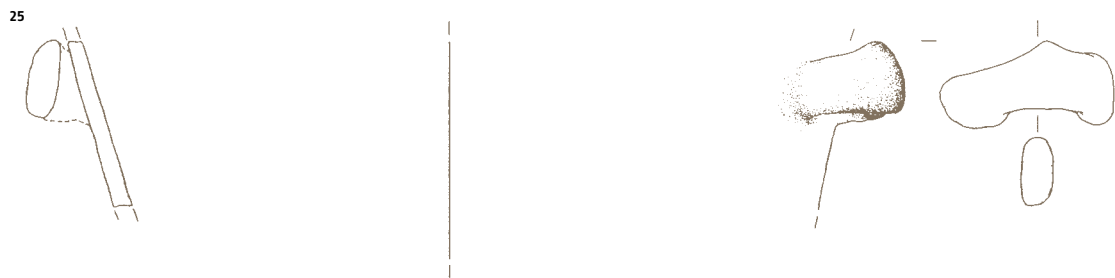
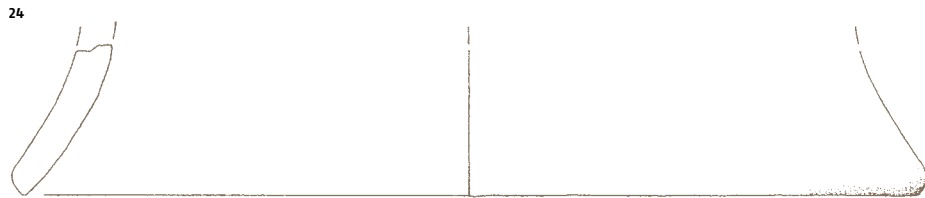
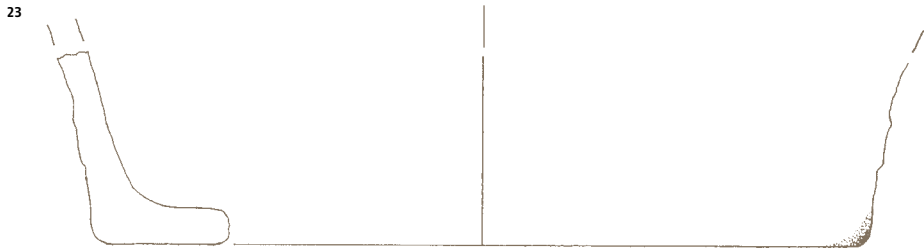

**30 Kv. 96, 97, 126, 127, SE 600,
inv. št. 10612/26**

Odl. u. z ost. vrča z ročajem, fina keramika, sivorjave barve, prostoročna izdelava, v. 2,6 cm, pr. u. 7,8 cm.

**31 Kv. 96, 97, 126, 127, SE 600,
inv. št. 10615/1**

Odl. ročaja s čepastim zaključkom, okrašenega z vrezi in vbodi, fina keramika, sivorjave barve, prostoročna izdelava, v. 9,3 cm, š. 5,2 cm.



**32 Kv. 96, 97, 126, 127, SE 600,
inv. št. 10613/5**

Odl. u. z ost. sklede z držajem, zelo groba keramika, na notranji strani svetlo rjave in temno sive, na zunanji rjave barve, prostoročna izdelava, v. 5 cm, š. 7 cm.



**33 Kv. 96, 97, 126, 127, SE 600,
inv. št. 10613/4**

Odl. u. z ost. sklede, okrašene s ploščato nalepko, fina keramika, na notranji strani rdečkaste, na zunanji oranžnorjave barve, prostoročna izdelava, v. 5 cm, š. 8 cm.



**34 Kv. 96, 97, 126, 127, SE 600,
inv. št. 10613/13**

Odl. u. z ost. sklede z bradavico, fina keramika, rjave barve, prostoročna izdelava, v. 1,7 cm, š. 3,3 cm.

**35 Kv. 96, 97, 126, 127, SE 600,
inv. št. 10615/2**

Odl. ost. posode z odlomljenim ročajem, okrašene na obeh straneh ročaja z vrezi, fina keramika, sive barve, prostoročna izdelava, v. 3,5 cm, š. 6,4 cm.



**36 Kv. 96, 97, 126, 127, SE 600,
inv. št. 10617/1**

Odl. glinene zajemalke z dulcem, drobnoprznata keramika, rjave barve, prostoročna izdelava, dl. 5,6 cm, š. 4,6 cm.



**37 Kv. 96, 97, 126, 127, SE 600,
inv. št. 10617/2**

Odl. dulca glinene zajemalke, drobnoprznata keramika, oranžne barve, prostoročna izdelava, dl. 3,6 cm, š. 3 cm.

**38 Kv. 96, 97, 126, 127, SE 600,
inv. št. 10617/3**

Odl. glinene zajemalke z dulcem, fina keramika, sivorjave barve, prostoročna izdelava, dl. 4,2 cm, š. 5,3 cm.



**39 Kv. 96, 97, 126, 127, SE 600,
inv. št. 10617/4**

Odl. glinene zajemalke z dulcem, fina keramika, sivorjave barve, prostoročna izdelava, dl. 5,7 cm, š. 4,7 cm.



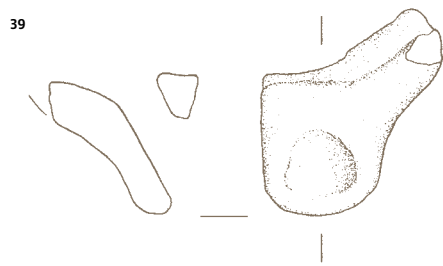
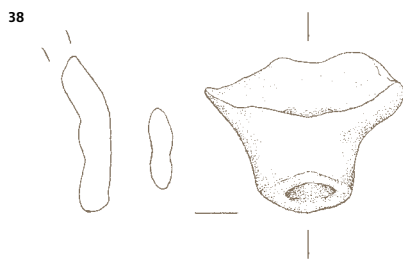
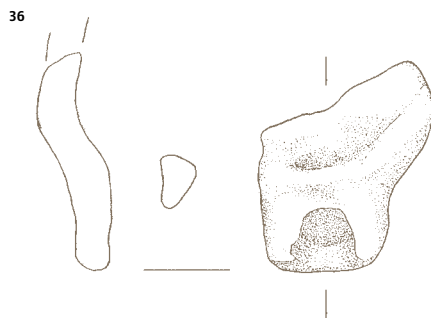
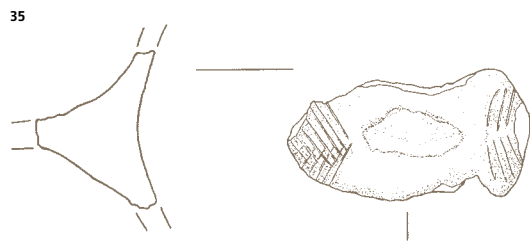
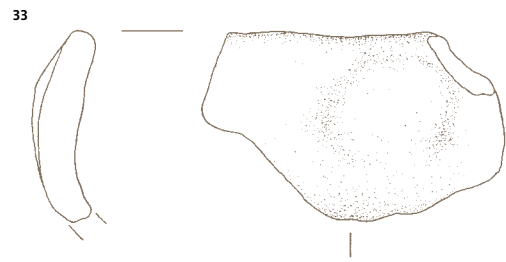
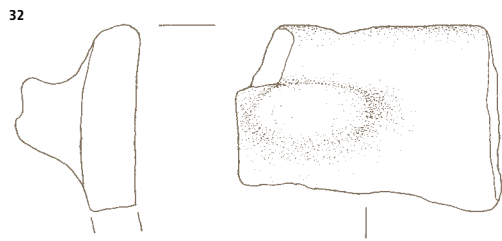
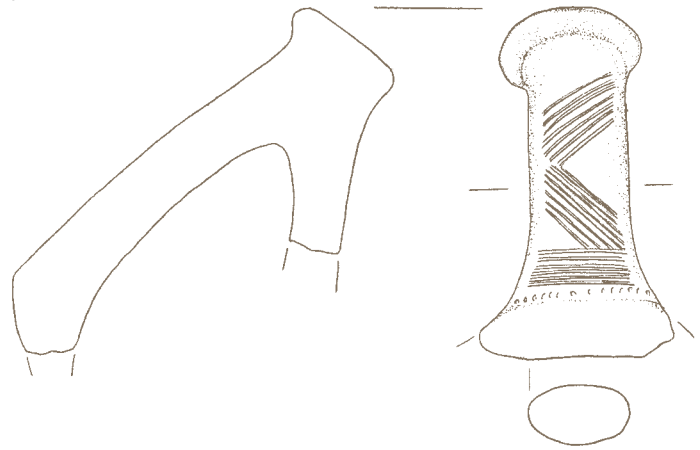

40 Kv. 96, 97, 126, 127, SE 600, inv. št. 10618

Odl. glinene zajemalke z dulcem, zelo groba keramika, temno sive barve, prostoročna izdelava, dl. 9,6 cm, š. 8,7 cm.



41 Kv. 96, 97, 126, 127, SE 600, inv. št. 10619

Odl. glinene zajemalke z dulcem, fina keramika, sive barve, prostoročna izdelava, dl. 5,2 cm, š. 5,7 cm.



SE 596 – polzemljanka (G42–50)

42 Kv. 97, SE 596, inv. št. 10595

Odl. u. in ost. lonca z ročajema, okrašen z vrezi, fina keramika, rjave barve, prostoročna izdelava, v. 1,6 cm, pr. u. 20 cm.



43 Kv. 97, SE 596, inv. št. 10594/2

Odl. u. z ost. lonca, fina keramika, rjave barve, prostoročna izdelava, v. 2,9 cm, š. 3,4 cm.



44 Kv. 97, SE 596, inv. št. 10594/7

Odl. u. z ost. lonca, zelo groba keramika, rdečkastorjave barve, prostoročna izdelava, v. 2,7 cm, š. 3 cm.

45 Kv. 97, SE 596, inv. št. 10594/1

Odl. u. z ost. sklede, zelo groba keramika, rjave barve, prostoročna izdelava, v. 5,6 cm, pr. u. 17,5 cm.

46 Kv. 97, SE 596, inv. št. 10594/4 in 14

Odl. u. z ost. sklede, fina keramika, rdečkastorjave barve, prostoročna izdelava, v. 2,5 cm, pr. u. 22 cm.

47 Kv. 97, SE 596, inv. št. 10594/11

Odl. u. z ost. sklede, drobnazrnata keramika, rjave barve, prostoročna izdelava, v. 2,9 cm, pr. u. 22 cm.



48 Kv. 97, SE 596, inv. št. 10594/8

Odl. u. z ost. sklede, zelo groba keramika, temno rjave barve, prostoročna izdelava, v. 3,1 cm, pr. u. 12 cm.

49 Kv. 97, SE 596, inv. št. 10596/3

Odl. d. z ost. posode, fina keramika, temno rjave barve, prostoročna izdelava, v. 1,8 cm, pr. d. 3,9 cm.

50 Kv. 97, SE 596, inv. št. 10599

Pokrov, drobnazrnata keramika, sive barve, prostoročna izdelava, v. 2,7 cm, pr. 4,6 cm.



M 1:2

40

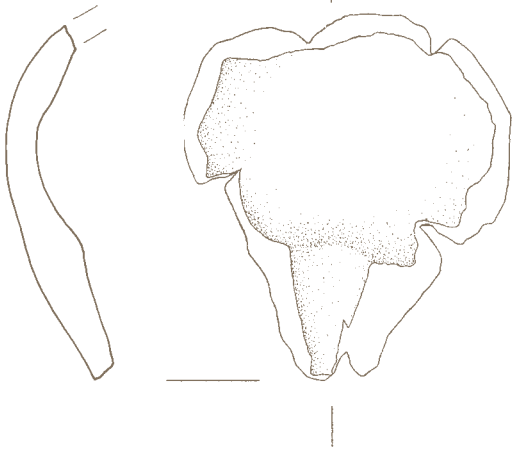

41

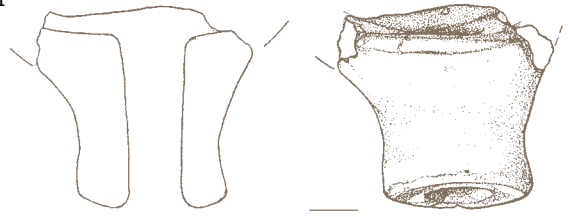

43



44

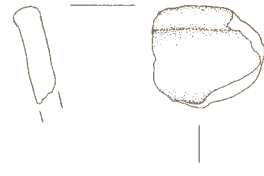

42

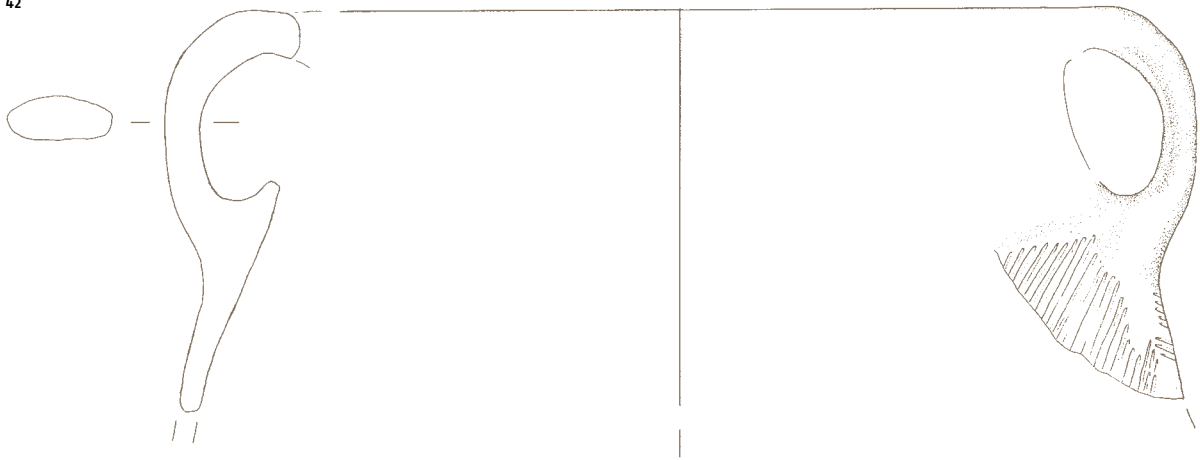

45



46

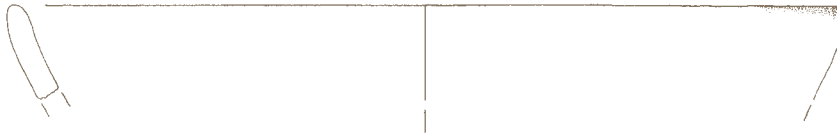

47

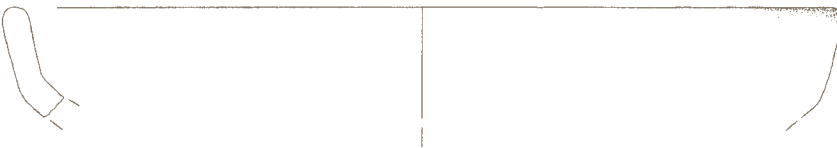

48

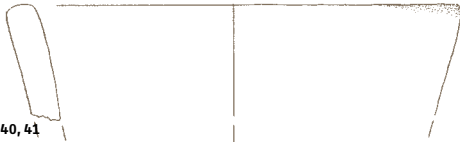

49



50



SE 600 40, 41
SE 596 42-50

51 Kv. 97, SE 598, inv. št. 10602/1

Odl. ost. posode, okrašenega z odtisi lončarskega orodja, zelo groba keramika, oranžnorjave barve, prostoročna izdelava, v. 2,3 cm, pr. 13,7 cm.



52 Kv. 126, SE 796, inv. št. 10716

Odl. dulca glinene zajemalke, fina keramika, na notranji strani črne, na zunanji svetlo rjave barve, prostoročna izdelava, dl. 2,7 cm, š. 3 cm.

53 Kv. 157, SE 429, inv. št. 10479/1

Odl. u. z ost. lonca, zelo groba keramika, na notranji strani sivorjave, na zunanji svetlo rjave barve, prostoročna izdelava, v. 4,7 cm, pr. u. 13,9 cm.

54 Kv. 157, SE 429, inv. št. 10479/2

Odl. u. z ost. lonca, zelo groba keramika, sivorjave barve, prostoročna izdelava, v. 3 cm, pr. u. 16,1 cm.

55 Kv. 157, SE 429, inv. št. 10479/3

Odl. u. z ost. lonca, zelo groba keramika, sivorjave barve, prostoročna izdelava, v. 3 cm, pr. u. 16,2 cm.



56 Kv. 157, SE 429, inv. št. 10479/4

Odl. u. z ost. lonca, zelo groba keramika, sivorjave barve, prostoročna izdelava, v. 6,7 cm, pr. u. 15,8 cm.



57 Kv. 157, SE 429, inv. št. 10479/5

Odl. u. z ost. lonca, zelo groba keramika, rjave barve, prostoročna izdelava, v. 2,6 cm, pr. u. 8,7 cm.

58 Kv. 157, SE 429, inv. št. 10479/7

Odl. u. z ost. lonca, drobnozrnata keramika, rjave barve, prostoročna izdelava, v. 4,3 cm, š. 3,7 cm.



59 Kv. 157, SE 429, inv. št. 10480/4

Odl. d. posode, fina keramika, rjave barve, prostoročna izdelava, v. 2 cm, pr. d. 8,2 cm.

60 Kv. 157, SE 429, inv. št. 10481

Odl. ročaja vrča, okrašenega z vrezji, fina keramika, sivorjave barve, prostoročna izdelava, v. 6,2 cm, š. 4,5 cm.



61 Kv. 157, SE 429, inv. št. 10482/4

Odl. ost. posode z odlomljenim ročajem, zelo groba keramika, na notranji strani rjave, na zunanji oranžne barve, prostoročna izdelava, v. 8,4 cm, š. 8,5 cm.

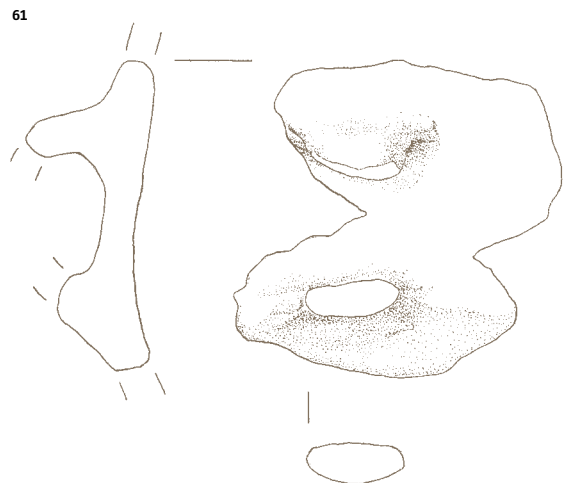
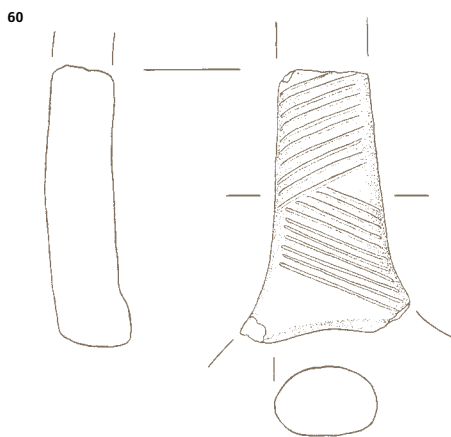
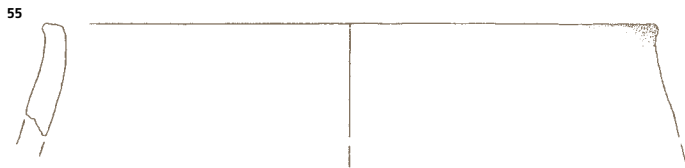
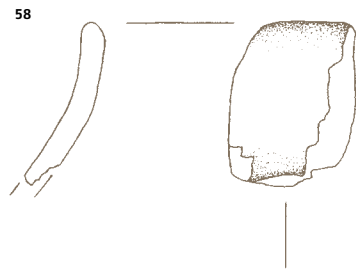
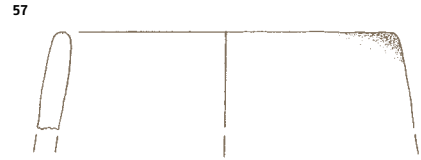

SE 598 51
SE 796 52
SE 429 53-61

62 Kv. 157, SE 429, inv. št. 10482/5

Odl. ročaja, fina keramika, rjave barve, prostoročna izdelava, v. 10,2 cm, š. 4,2 cm.



63 Kv. 157, SE 429, inv. št. 10482/3

Odl. ročaja, drobnozrnata keramika, rjave barve, prostoročna izdelava, v. 3,2 cm, š. 1,6 cm.



64 Kv. 157, SE 429, inv. št. 10484/1

Odl. ost. posode, okrašenega z vrezi, fina keramika, temno rjave barve, prostoročna izdelava, v. 1,8 cm, š. 2,6 cm.



65 Kv. 157, SE 429, inv. št. 10484/2

Odl. ost. posode, okrašenega z vbodi, drobnozrnata keramika, svetlo rjave barve, prostoročna izdelava, v. 2,4 cm, š. 2,3 cm.



66 Kv. 157, SE 429, inv. št. 10483

Glinena zajemalka z dulcem, fina keramika, rjavordeče barve, prostoročna izdelava, dl. 9,5 cm, š. 7,4 cm.



67 Kv. 157, SE 429, inv. št. 10479/6

Odl. glinene zajemalke, zelo groba keramika, rjave barve, prostoročna izdelava, v. 3,4 cm, pr. u. 9,7 cm.



68 Kv. 128, SE 816, inv. št. 10722/2

Odl. u. z ost. posode, zelo groba keramika, temno sive barve, prostoročna izdelava, v. 3,9 cm, pr. u. 16 cm.

69 Kv. 128, SE 816, inv. št. 10722/1

Odl. u. z ost. posode, zelo groba keramika, sivorjave barve, prostoročna izdelava, v. 2,2 cm, š. 3,1 cm.

70 Kv. 128, SE 816, inv. št. 10726

Odl. u. z ost. skledice, zelo groba keramika, svetlo rjave barve, prostoročna izdelava, v. 3,9 cm, pr. u. 6,8 cm.



71 Kv. 128, SE 814, inv. št. 10720

Odl. ost. posode, okrašene z vrezi, fina keramika, sive barve, prostoročna izdelava, v. 4,1 cm, š. 5,2 cm.



72 Kv. 158, SE 461, inv. št. 10499/1

Odl. u. z ost. lonca, zelo groba keramika, na notranji strani črne, na zunanji rjave barve, prostoročna izdelava, v. 8,3 cm, pr. u. 13,8 cm.

73 Kv. 158, SE 461, inv. št. 10499/2

Odl. u. z ost. lonca, zelo groba keramika, rjave barve, prostoročna izdelava, v. 3,3 cm, pr. u. 15,8 cm.

M 1:2
M 1:4 66

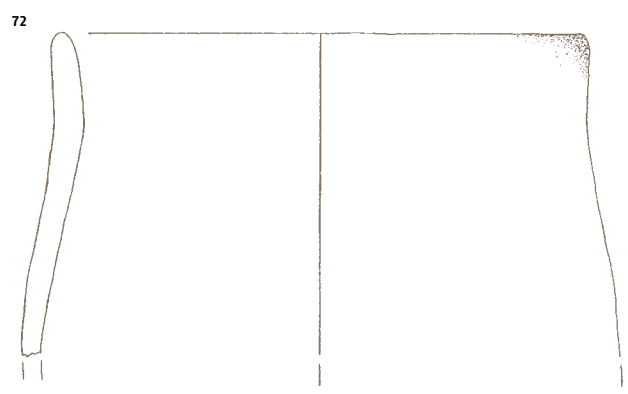
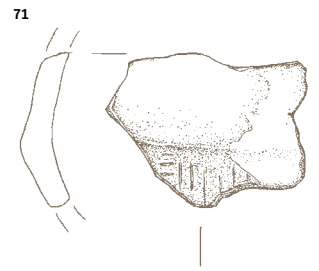
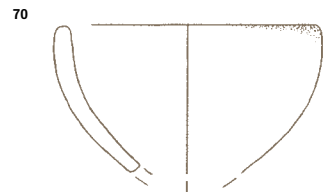
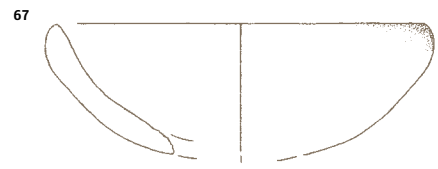
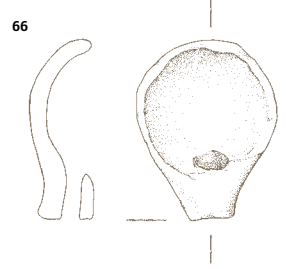
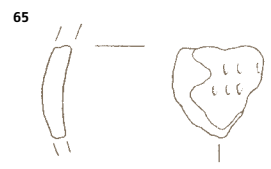
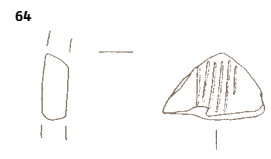
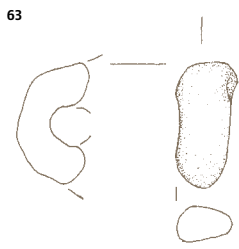
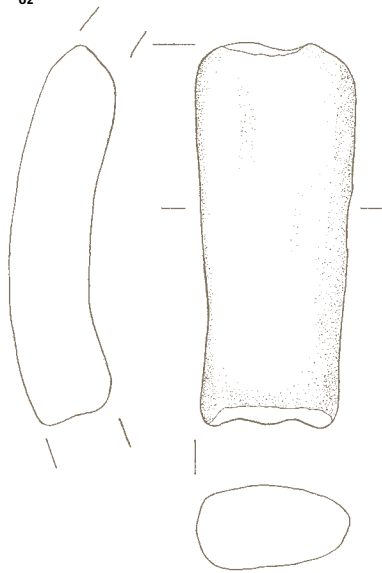

SE 429 62-67
SE 816 68-70
SE 814 71
SE 461 72, 73

74 Kv. 158, SE 461, inv. št. 10499/3

Odl. u. z ost. lonca, groba keramika, svetlo rjave barve, prostoročna izdelava, v. 2,7 cm, pr. u. 19,8 cm.

75 Kv. 158, SE 461, inv. št. 10499/4 in 10502

Odl. u. z ost. sklede z držajem, drobnozrnata keramika, na notranji strani rdečerjave, na zunanji temno sive barve, prostoročna izdelava, v. 3,4 cm, pr. u. 19,7 cm.

76 Kv. 158, SE 461, inv. št. 10499/7

Odl. u. z ost. sklede, drobnozrnata keramika, rjave barve, prostoročna izdelava, v. 2,4 cm, pr. u. 27,6 cm.

77 Kv. 158, SE 461, inv. št. 10499/8

Odl. u. z ost. sklede, zelo groba keramika, rjave barve, prostoročna izdelava, v. 4 cm, pr. u. 31,8 cm.

78 Kv. 158, SE 461, inv. št. 10499/11

Odl. u. z ost. sklede, drobnozrnata keramika, temno sivorjave barve, prostoročna izdelava, v. 2,6 cm, pr. u. 31,8 cm.



79 Kv. 158, SE 461, inv. št. 10499/12

Odl. u. z ost. sklede, groba keramika, temno rjave barve, prostoročna izdelava, v. 5,2 cm, š. 3,7 cm.

80 Kv. 158, SE 461, inv. št. 10501/1

Odl. ročaja, zelo groba keramika, oranžne barve, prostoročna izdelava, v. 4,1 cm, š. 3,3 cm.

81 Kv. 158, SE 461, inv. št. 10503/1

in 3

Odlomka ostenja posode, okrašene z vrezi, fina keramika, sivorjave barve, prostoročna izdelava, v. 4,3 cm, š. 3,2 cm in v. 4,6 cm, š. 5,9 cm.



82 Kv. 158, SE 461, inv. št. 10506

Glinena zajemalka z dulcem, fina keramika, rjave barve, prostoročna izdelava, v. 4 cm, dl. 8,4 cm.



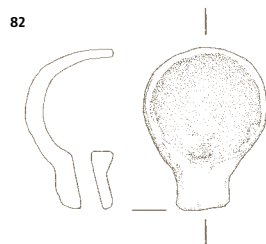
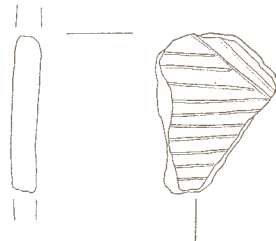
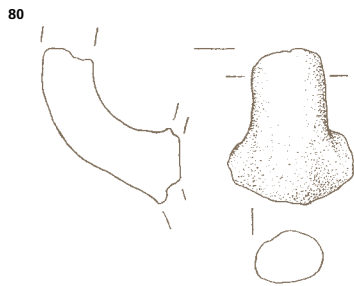
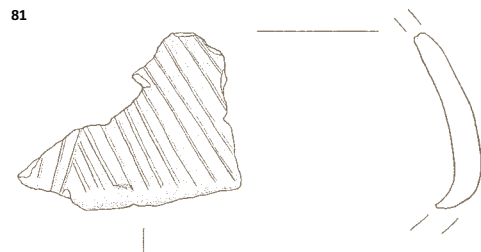
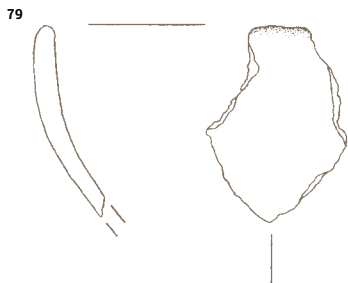
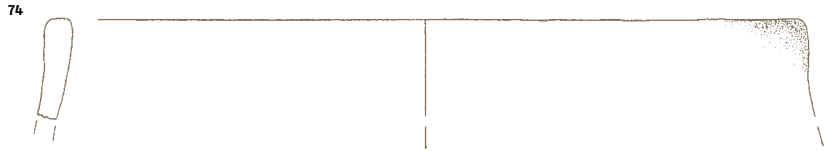

83 Kv. 182, SE 443, inv. št. 10486/a

Odl. u. z ost. vrča s presegačim ročajem, okrašenega z vrezi, drobnozrnata keramika, na notranji strani rjave, na zunanji oranžne barve, prostoročna izdelava, v. 9,7 cm, pr. u. 12 cm.



84 Kv. 182, SE 443, inv. št. 10486/b

Odl. glinaste uteži, fina keramika, rjave barve, prostoročna izdelava, v. 1,6 cm, š. 5,1 cm.



85 Kv. 182, SE 443, inv. št. 10487

Odl. u. z ost. sklede, zelo groba keramika, na notranji strani svetlo rjave, na zunanji oranžne barve, prostoročna izdelava, v. 3,1 cm, pr. u. 12,9 cm.

86 Kv. 158, SE 445, inv. št. 10490

Odl. u. z ost. sklede, groba keramika, rjave barve, prostoročna izdelava, v. 5,1 cm, š. 5 cm.

87 Kv. 159, SE 463, inv. št. 10507/1

Odl. u. z ost. lonca, groba keramika, rjave barve, prostoročna izdelava, v. 4,6 cm, š. 3,6 cm.

88 Kv. 159, 160, SE 470, inv. št. 10529/3

Odl. noge posode, groba keramika, temno sivorjave barve, prostoročna izdelava, v. 3,8 cm, š. 3,9 cm.

89 Kv. 159, 160, SE 470, inv. št. 10533

Odl. ost. posode, okrašene z vrezi, fina keramika, rjave barve, prostoročna izdelava, v. 3,4 cm, š. 3,3 cm.

90 Kv. 159, 160, SE 470, inv. št. 10529/1 in 2

Odlomka glinene zajemalke, drobnozrnata keramika, oranžne barve, prostoročna izdelava, v. 2,3 cm, pr. u. 5,7 cm.

91 Kv. 159, 160, SE 470, inv. št. 10535

Odl. kamnitih žrnelj, v. 3,9 cm, š. 6,7 cm, dl. 10,6 cm.



92 Kv. 160, SE 465, inv. št. 10509

Lonec z ročajema, okrašen z vrezi in vbodi, drobnozrnata keramika, rjave barve, prostoročna izdelava, v. 27,1 cm, pr. u. 17,52 cm.



93 Kv. 160, SE 465, inv. št. 10510

Odl. u. z ost. lonca z ročajema, zelo groba keramika, svetlo rjave barve, prostoročna izdelava, pr. u. 17,2 cm, v. 15 cm.



M 1:2
 M 1:4 93
 M 1:8 92

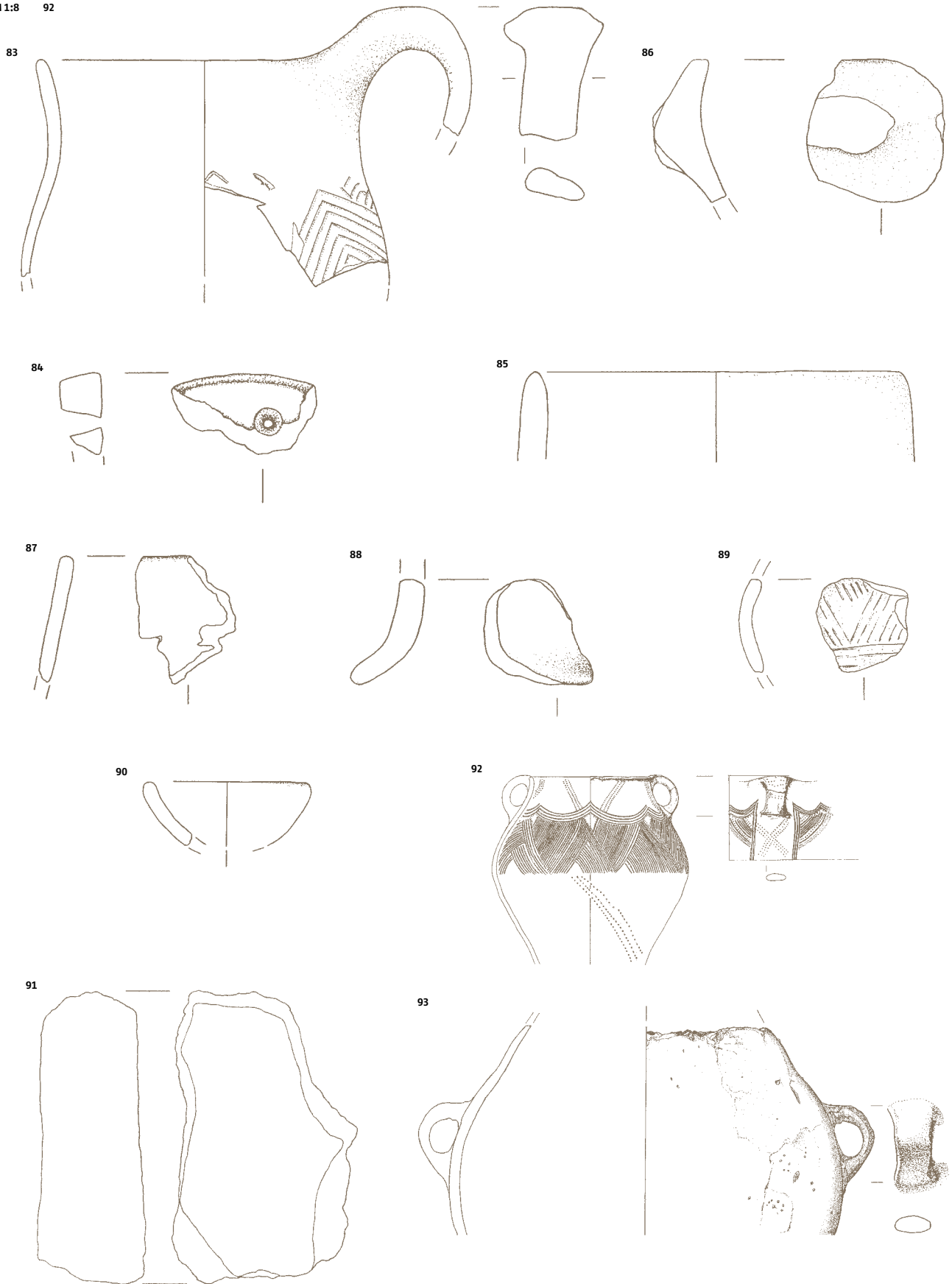

SE 443 83-85
 SE 445 86
 SE 463 87
 SE 465 92, 93
 SE 470 88-91

94 Kv. 160, SE 465, inv. št. 10511

Lonec, okrašen z vrezji, drobnnozrnata keramika, sive barve, prostoročna izdelava, v. 20,3 cm, pr. u. 12,2 cm, pr. d. 6,5 cm.



99 Kv. 160, SE 465, inv. št. 10512

Skleda, drobnnozrnata keramika, svetlo rjave barve, prostoročna izdelava, v. 16,6 cm, pr. u. 43,3 cm.



95 Kv. 160, SE 465, inv. št. 10527

Lonček (ročaj odlomljen), drobnnozrnata keramika, rjave barve, prostoročna izdelava, v. 3,5 cm, pr. u. 2,6 cm, pr. d. 1,6 cm.



100 Kv. 160, SE 465, inv. št. 10515/1

Odl. u. z ost. sklede z držajem, drobnnozrnata keramika, oranžnosvetlo rjave barve, prostoročna izdelava, v. 4,4 cm, pr. u. 30 cm.



101 Kv. 160, SE 465, inv. št. 10515/7

Odl. u. z ost. sklede, drobnnozrnata keramika, na notranji strani oranžnorjave, na zunanji temno sivorjave barve, prostoročna izdelava, v. 4,2 cm, pr. u. 34,3 cm.

96 Kv. 160, SE 465, inv. št. 10515/11

Odl. u. lonca, zelo groba keramika, na notranji strani temno sive, na zunanji rjave barve, prostoročna izdelava, v. 2 cm, pr. u. 10 cm.

102 Kv. 160, SE 465, inv. št. 10515/4

Odl. u. z ost. sklede, groba keramika, temno rjave barve, prostoročna izdelava, v. 4,7 cm, pr. u. 30,1 cm.

97 Kv. 160, SE 465, inv. št. 10521/1

Odl. u. lonca, okrašenega z odtisi, fina keramika, temno sivo-rjave barve, prostoročna izdelava, v. 1,8 cm, pr. u. 16 cm.



103 Kv. 160, SE 465, inv. št. 10515/3

Odl. u. z ost. sklede, drobnnozrnata keramika, svetlo rjavosive barve, prostoročna izdelava, v. 4,9 cm, pr. u. 30 cm.

98 Kv. 160, SE 465, inv. št. 10521/2

Odl. u. lonca, okrašenega z odtisi, fina keramika, temno sivorjave barve, prostoročna izdelava, v. 2,6 cm, š. 3,6 cm.



104 Kv. 160, SE 465, inv. št. 10515/12

Odl. u. z ost. sklede, fina keramika, rjavosive barve, prostoročna izdelava, v. 3,2 cm, pr. u. 30 cm.

M 1:2
M 1:3 101
M 1:4 94
M 1:8 99
94

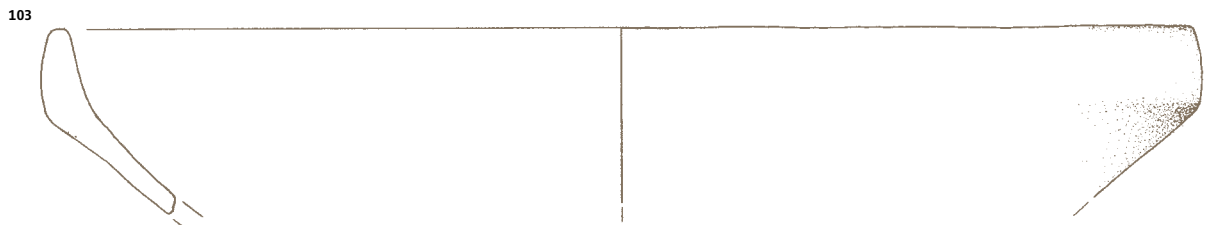
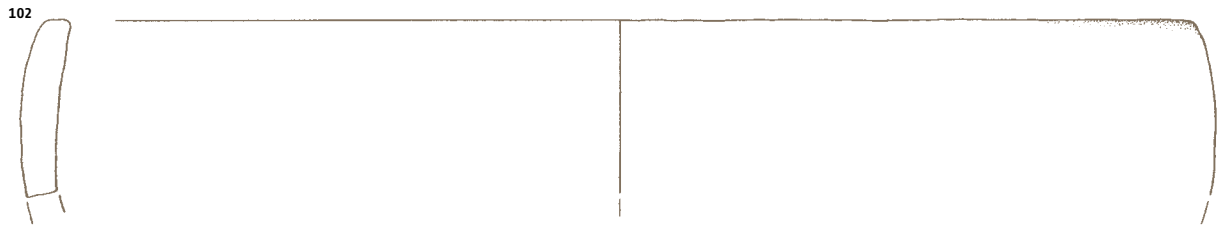
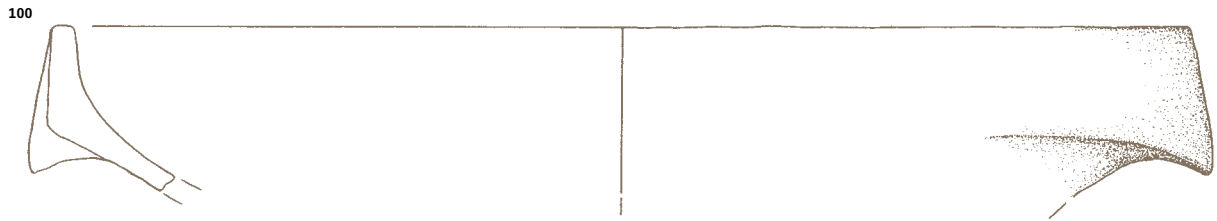
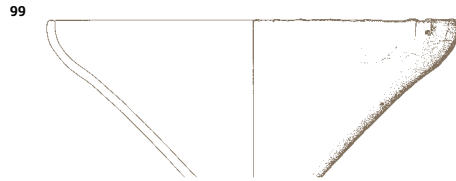
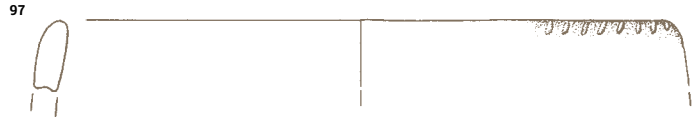
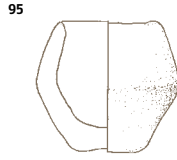
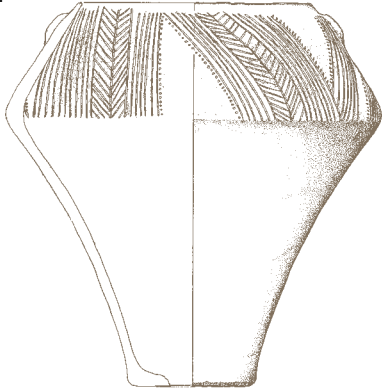

105 Kv. 160, SE 465, inv. št. 10515/16

Odl. u. z ost. sklede, zelo groba keramika, oranžnorjave barve, prostoročna izdelava, v. 4,1 cm, pr. u. 23,2 cm.

106 Kv. 160, SE 465, inv. št. 10515/9

Odl. u. z ost. sklede, fina keramika, oranžnorjave barve, prostoročna izdelava, v. 4,2 cm, pr. u. 16,6 cm.

107 Kv. 160, SE 465, inv. št. 10515/5

Odl. u. z ost. sklede, drobnozrnata keramika, svetlo oranžnorjave barve, prostoročna izdelava, v. 4,5 cm, š. 6,1 cm.

108 Kv. 160, SE 465, inv. št. 10515/24

Odl. u. z ost. sklede, drobnozrnata keramika, rjavosive barve, prostoročna izdelava, v. 2,9 cm, š. 5,1 cm.

109 Kv. 160, SE 465, inv. št. 10516/4

Odl. d. z ost. posode, drobnozrnata keramika, temno sivorjave barve, prostoročna izdelava, v. 6,7 cm, pr. d. 15,7 cm.

110 Kv. 160, SE 465, inv. št. 10516/2

Odl. d. z ost. posode, zelo groba keramika, rjave barve, prostoročna izdelava, v. 6 cm, pr. d. 16 cm.



111 Kv. 160, SE 465, inv. št. 10516/3

Odl. d. z ost. posode, drobnozrnata keramika, svetlo rjave barve, prostoročna izdelava, v. 5,1 cm, pr. d. 8,8 cm.



112 Kv. 160, SE 465, inv. št. 10515/2

Odl. noge, zelo groba keramika, temno in svetlo rjave barve, prostoročna izdelava, v. 4 cm, pr. u. 20,3 cm.

113 Kv. 160, SE 465, inv. št. 10515/6

Odl. noge posode, groba keramika, oranžne barve, prostoročna izdelava, v. 4 cm, pr. u. 20 cm.



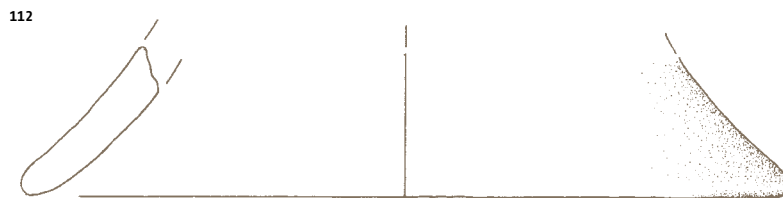
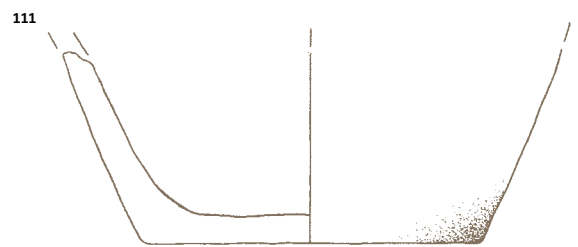
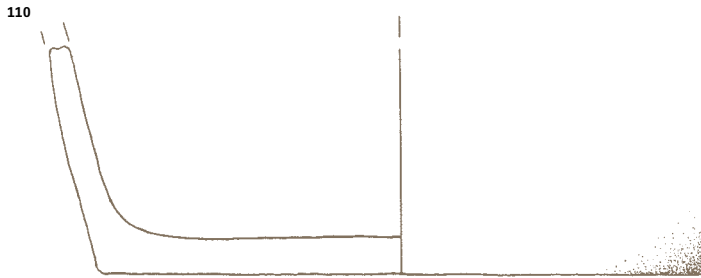
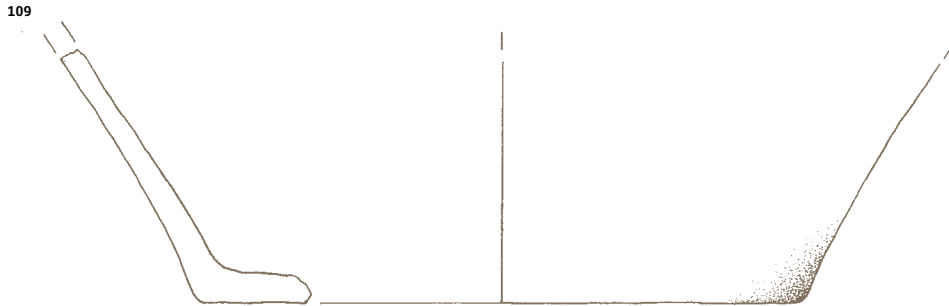
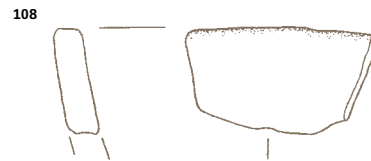
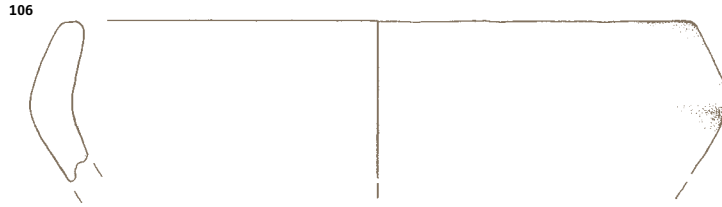
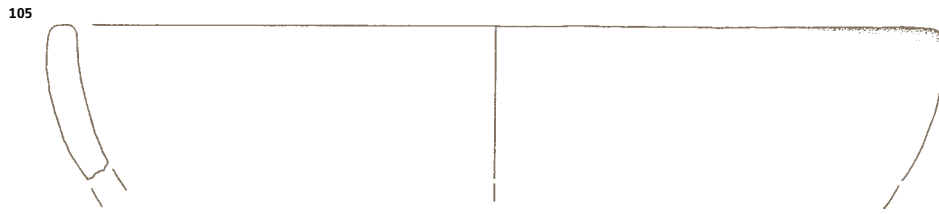

114 Kv. 160, SE 465, inv. št. 10517/20

Odl. ost. posode z ročajem, zelo groba keramika, na notranji strani rdečkastorjave, na zunanji rjave barve, prostoročna izdelava, v. 15,6 cm, pr. 55,2 cm.



115 Kv. 160, SE 465, inv. št. 10517/5

Odl. ost. posode z ročajem, zelo groba keramika, na notranji strani temno sive, na zunanji oranžnorjave barve, prostoročna izdelava, v. 8,1 cm, pr. ost. 22 cm.



116 Kv. 160, SE 465, inv. št. 10517/12

Odl. ost. posode z ročajem, zelo groba keramika, na notranji strani temno sive, na zunanji oranžnorjave barve, prostoročna izdelava, v. 5,4 cm, pr. ost. 17 cm.



117 Kv. 160, SE 465, inv. št. 10517/2

Odl. ročaja vrča, fina keramika, temno sive barve, prostoročna izdelava, v. 10,2 cm, š. 5,9 cm.

118 Kv. 160, SE 465, inv. št. 10517/3

Odl. u. z ost. sklede z ročajem, groba keramika, oranžnorjave barve, prostoročna izdelava, v. 6,5 cm, š. 5,6 cm.

119 Kv. 160, SE 465, inv. št. 10518

Odl. ost. posode z ročajem, okrašene z vrezi, fina keramika, temno sive barve, prostoročna izdelava, v. 3 cm, pr. ost. 9,3 cm.



M 1:2

M 1:4

114
114

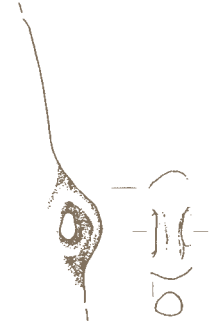

115

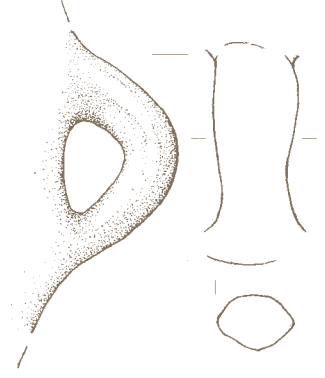
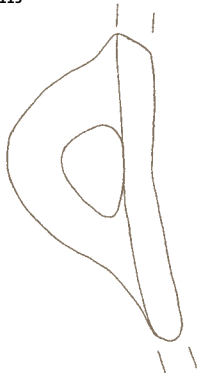

116

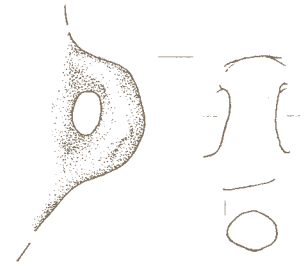
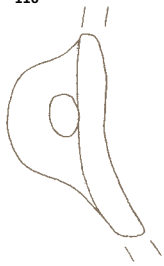

117

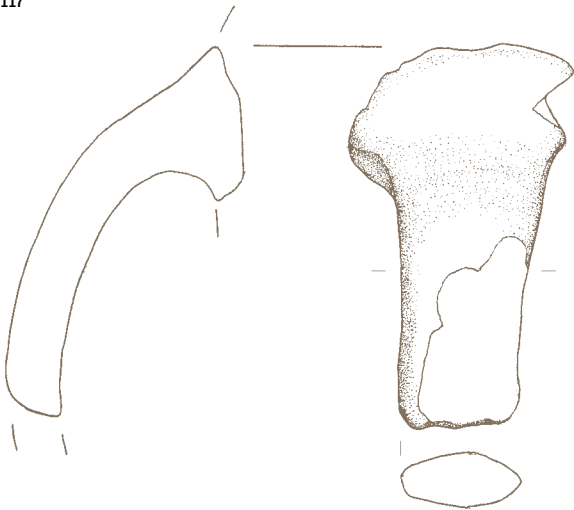

118

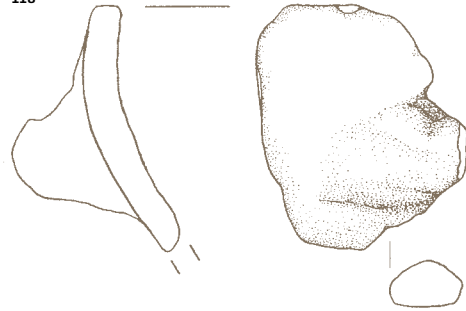

119

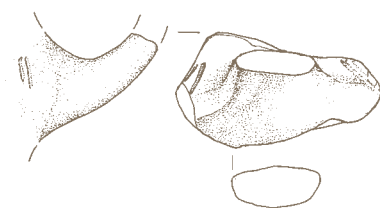

SE 465

120 Kv. 160, SE 465, inv. št. 10519/1

Odl. ost. posode z držajem, zelo groba keramika, na notranji strani sivorjave, na zunanji oranžnorjave barve, prostoročna izdelava, v. 5 cm, pr. ost. 18,9 cm.

121 Kv. 160, SE 465, inv. št. 10519/2

Odl. u. sklede z držajem, zelo groba keramika, temno rjave barve, prostoročna izdelava, v. 2,6 cm, š. 3,9 cm.

122 Kv. 160, SE 465, inv. št. 10520/1

Odl. ost. posode iz starejše železne dobe, okrašene z vrezi in odtisi jamic, drobnazrnata keramika, sivorjave barve, prostoročna izdelava, v. 7,3 cm, pr. 25,6 cm.



123 Kv. 160, SE 465, inv. št. 10520/2 in 9

Odlomka ostenja posode, okrašene z vrezi in vbodi, fina keramika, sivorjave barve, prostoročna izdelava, v. 3,7 cm, pr. 14,6 cm.



124 Kv. 160, SE 465, inv. št. 10520/4

Odl. ost. posode, okrašene z vrezi, fina keramika, temno sivorjave barve, prostoročna izdelava, v. 1,8 cm, š. 2,1 cm.



125 Kv. 160, SE 465, inv. št. 10520/6

Odl. ost. posode, okrašene z vrezi, fina keramika, temno sivorjave barve, prostoročna izdelava, v. 3,3 cm, š. 1,9 cm.



126 Kv. 160, SE 465, inv. št. 10520/10

Odl. ost. posode iz starejše železne dobe, okrašene z žlebovi, fina keramika, temno sive barve, prostoročna izdelava, v. 2,4 cm, š. 2,7 cm.



127 Kv. 160, SE 465, inv. št. 10525

Glinena zajemalka z dulcem, drobnazrnata keramika, svetlo rjave barve, prostoročna izdelava, dl. 9,3 cm, š. 6,8 cm, v. 3,7 cm.



128 Kv. 160, SE 465, inv. št. 10526

Glinena zajemalka z dulcem, drobnazrnata keramika, rjave barve, prostoročna izdelava, dl. 8,9 cm, š. 7,5 cm, v. 3,3 cm.



120



121



122

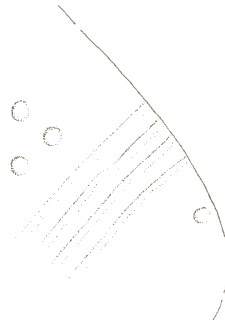

126

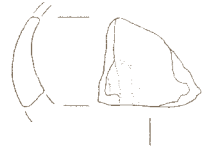

123



124



125

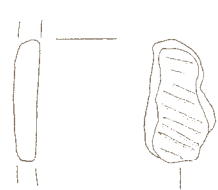

127

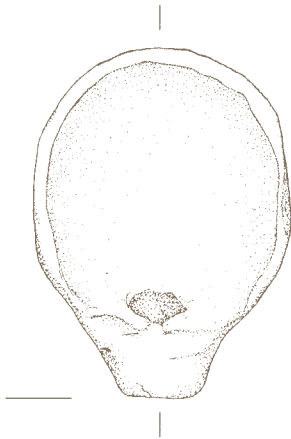

128

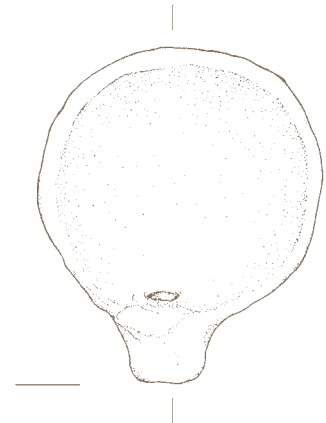

129 Kv. 160, SE 465, inv. št. 10524

Odl. glinene zajemalke z dulcem, drobnozrnata keramika, sivorjave barve, prostoročna izdelava, dl. 4 cm, š. 4,9 cm.



130 Kv. 160, SE 465, inv. št. 10270

Kamniti odbitek iz svetlo sivega, rahlo prosojnega roženca. Talon je zdobljen, vel. 2,5 × 0,8 × 0,6 cm.



131 Kv. 55, SE 1043, inv. št. 10867

Odl. u. z ost. lonca z ročajem, groba keramika, sivorjave barve, prostoročna izdelava, v. 18,28 cm, pr. u. 18,6 cm.



132 Kv. 55, SE 1043, inv. št. 10868

Odl. u. z ost. lonca z ročajema, zelo groba keramika, sivorjave barve, prostoročna izdelava, v. 17,2 cm, pr. u. 10 cm.



133 Kv. 55, SE 1043, inv. št. 10870

Odl. u. z ost. sklede, groba keramika, rdečerjave barve, prostoročna izdelava, v. 5,2 cm, pr. u. 29,3 cm.



134 Kv. 55, SE 1043, inv. št. 10871

Odl. u. z ost. sklede, okrašene z bradavico, drobnozrnata keramika, svetlo sivorjave barve, prostoročna izdelava, v. 2,3 cm, pr. u. 16,4 cm.



135 Kv. 55, SE 1043, inv. št. 10873/1

Odl. u. z ost. skodele s poševno namješčenim ročajem, zelo groba keramika, na notranji strani temno rjave, na zunanji oranžne barve, prostoročna izdelava, v. 6,1 cm, š. 5,8 cm.



136 Kv. 55, SE 1043, inv. št. 10869

Odlomki ostenja in dna posode z ročajem, okrašene z vrezji in vbodi, fina keramika, sivorjave barve, prostoročna izdelava, a: v. 3,9 cm, š. 5,3 cm; b: v. 3 cm, š. 4,9 cm; c: v. 3 cm, pr. d. 8,6 cm.



137 Kv. 55, SE 1043, inv. št. 10874/1

Odl. u. z ost. sklede, okrašene z bradavico, drobnozrnata keramika, na notranji strani rjave, na zunanji oranžne barve, prostoročna izdelava, v. 3,8 cm, š. 5,3 cm.



138 Kv. 55, SE 1043, inv. št. 10874/3

Odl. u. z ost. sklede, okrašene z bradavico, groba keramika, na notranji strani rjave, na zunanji sivorjave barve, prostoročna izdelava, v. 3,5 cm, š. 3,5 cm.

M 1:2
M 1:4 131, 132

129

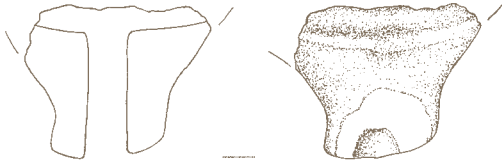

130

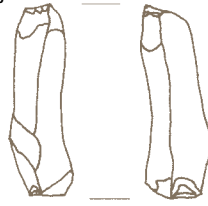

131

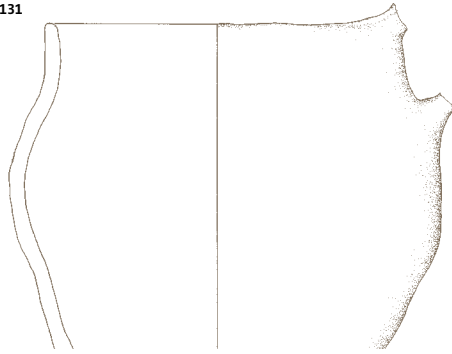

132

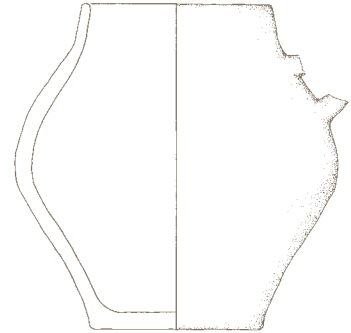

133

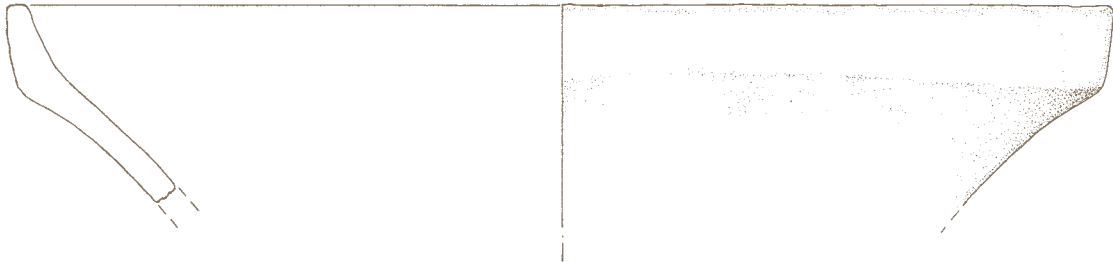

134



135



136

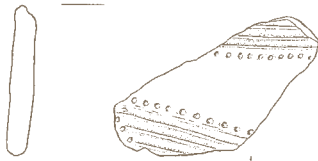

137

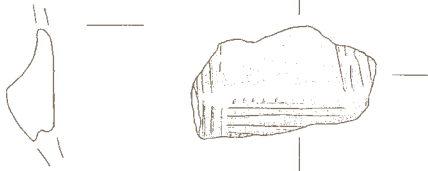

138

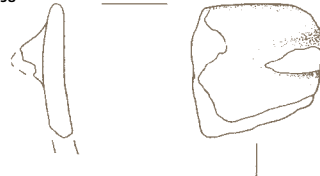

SE 465 129, 130
Se 1043 131-138

139 Kv. 55, SE 1043, inv. št. 10874/4

Odl. u. z ost. sklede, okrašene z bradavico, groba keramika, sivorjave barve, prostoročna izdelava, v. 2,9 cm, š. 3,6 cm.

140 Kv. 55, SE 1043, inv. št. 10875/3

Odl. ost. posode, okrašene z vrezi, groba keramika, sivorjave barve, prostoročna izdelava, v. 2,6 cm, š. 2,6 cm.



141 Kv. 55, SE 1043, inv. št. 10875/6

Odl. ost. posode, okrašene z vrezi, groba keramika, sivorjave barve, prostoročna izdelava, v. 1,7 cm, š. 2,7 cm.



142 Kv. 129, SE 826, inv. št. 10734/2

Odl. u. z ost. lonca, drobnnozrnata keramika, svetlo rjavosive barve, prostoročna izdelava, v. 4,5 cm, pr. u. 7,9 cm.



143 Kv. 129, SE 826, inv. št. 10734/1 in 10736

Odl. u. z ost. sklede, zelo groba keramika, rjave barve, prostoročna izdelava, v. 5,2 cm, pr. u. 18 cm.

144 Kv. 158, 159, SE 459, inv. št. 10497

Odl. u. z ost. sklede z bradavico, drobnnozrnata keramika, oranžne barve, prostoročna izdelava, v. 3,5 cm, pr. u. 28,5 cm.

145 Kv. 129, SE 459, inv. št. 10733 P

Odl. u. z ost. sklede, drobnnozrnata keramika, oranžnorjave barve, prostoročna izdelava, v. 3,6 cm, pr. u. 11,6 cm.



146 Kv. 158, 159, SE 459, inv. št. 10496

Odl. ost. posode z odlomljenim ročajem, zelo groba keramika, na notranji strani temno rjave, na zunanji rdeče barve, prostoročna izdelava, v. 7,2 cm, š. 5,8 cm.

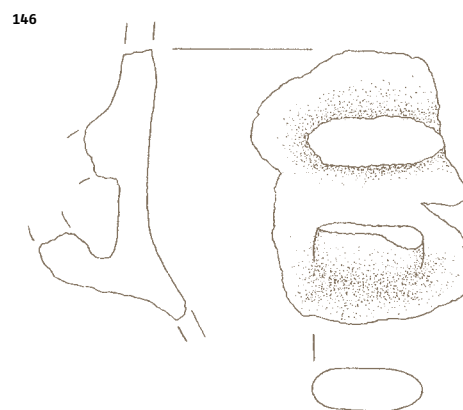
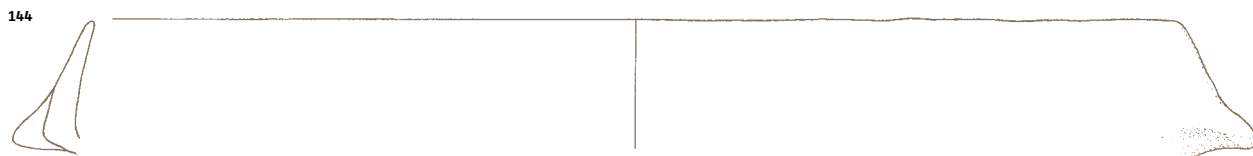
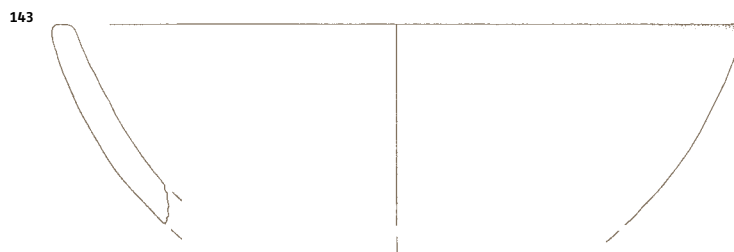
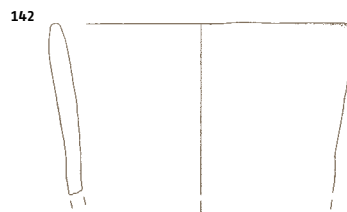
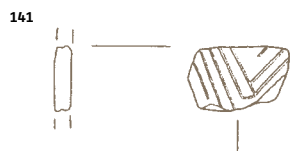
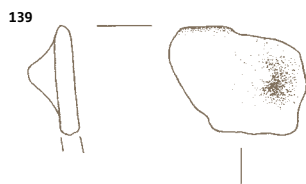

SE 1043 139-141
SE 826 142, 143
SE 459 144-146

Najdbe iz bronaste dobe

147 Kv. 60, SE 2, inv. št. 10129

Odl. ost. in dna pitosa s štirimi držaji, okrašenega z rebrom, groba keramika, sivorjave barve, prostoročna izdelava, v. 34,5 cm, pr. d. 13,3 cm.



148 Kv. 15, SE 2, inv. št. 10071/1

Odl. u. lonca, fina keramika, sivorjave barve, prostoročna izdelava, v. 3,9 cm, š. 3,1 cm.

149 Kv. 15, SE 2, inv. št. 10073/1

Odl. u. posode z rebrom, groba keramika, oranžne barve, prostoročna izdelava, v. 6,5 cm, š. 4,7 cm.

150 Kv. 12, SE 2, inv. št. 10061

Odl. u. z ost. sklede z izvihanim ustjem, fina keramika, rjave barve, prostoročna izdelava, v. 3,8 cm, pr. u. 20 cm.

151 Kv. 14, SE 2, inv. št. 10066/2

Odl. d. posode, fina keramika, oranžnorjave barve, prostoročna izdelava, v. 1,7 cm, pr. d. 10,2 cm.

152 Kv. 14, SE 2, inv. št. 10066/3

Odl. d. posode, groba keramika, na notranji strani sive, na zunanji oranžne do sive barve, prostoročna izdelava, v. 1,6 cm, pr. d. 5,5 cm.

153 Kv. 4, SE 2, inv. št. 10047

Odl. ost. posode z bradavico obdane s kaneluro, fina keramika, rjave barve, prostoročna izdelava, v. 3,2 cm, š. 4,2 cm.



154 Kv. 14, SE 2, inv. št. 10068

Odl. ost. posode z bradavico, groba keramika, na notranji strani črne, na zunanji oranžne barve, prostoročna izdelava, v. 4,7 cm, š. 5,2 cm.



157 Kv. 4, SE 258, inv. št. 10418/3

Odl. u. z ost. lonca, drobnozrnata keramika, temno rjave barve, prostoročna izdelava, v. 4 cm, pr. u. 15,8 cm.



155 Kv. 15, SE 2, inv. št. 10074/1

Odl. ost., okrašenega z vrezji, fina keramika, sivorjave barve, prostoročna izdelava, v. 3,6 cm, š. 3,8 cm.



156 Kv. 29, SE 6, inv. št. 10153

Odl. ost. posode z rebrom, groba keramika, na notranji strani sive, na zunanji oranžne barve, prostoročna izdelava, v. 2,9 cm, š. 2,6 cm.

M 1:2
M 1:8 142

147

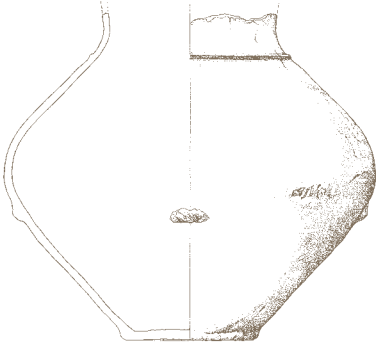

148

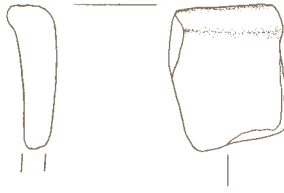

149



150



151



152

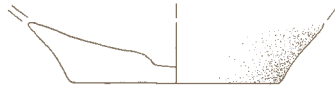

153

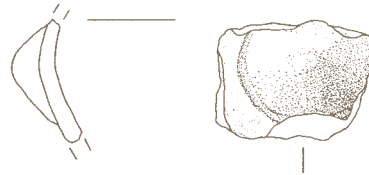

154

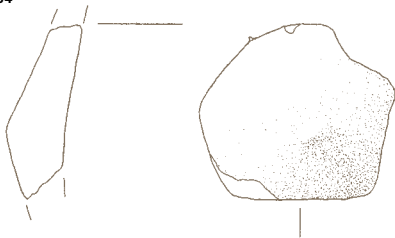

155



156

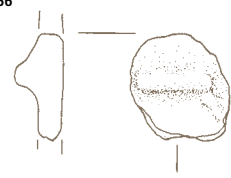

157

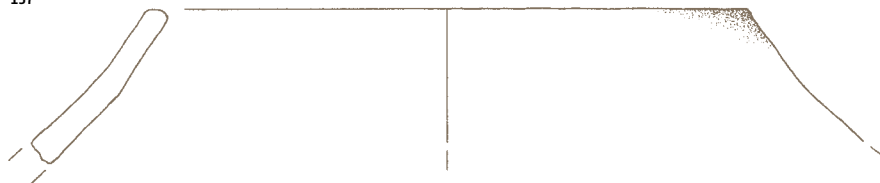

SE 2 147-155
SE 6 156
SE 258 157

158 Kv. 4, SE 258, inv. št. 10418/4, 10421/1, 2

Odl. d. z ost. lonca, groba keramika, rjave barve, prostoročna izdelava, v. 5 cm, pr. d. 12,1 cm.

159 Kv. 4, SE 258, inv. št. 10419

Ročaj posode, groba keramika, oranžne barve, prostoročna izdelava, v. 5,6 cm, š. 3,8 cm.



160 Kv. 88, SE 518, inv. št. 10548

Odl. u. lonca, zelo groba keramika, oranžnorjave barve, prostoročna izdelava, v. 2,9 cm, š. 3,2 cm.



163 Kv. 88, SE 520, inv. št. 10553/2

Odl. u. z ost. lonca, okrašenega z razčlenjenim rebrom, groba keramika, rdečerjave barve, prostoročna izdelava, v. 7,6 cm, š. 6,8 cm.



161 Kv. 88, SE 518, inv. št. 10551

Odl. glajene sekire iz zelenkastosive kamnine, vel. 5,1 × 4,7 × 1,8 cm.



164 Kv. 88, SE 520, inv. št. 10554/1 P

Odl. d. z ost. lonca, drobnozrnata keramika, sivorjave barve, prostoročna izdelava, v. 2,8 cm, pr. d. 3,3 cm.

165 Kv. 88, SE 520, inv. št. 10555/1

Odl. ost. z ročajem posode, groba keramika, rdečerjave barve, prostoročna izdelava, v. 6,1 cm, š. 5 cm.

166 Kv. 88, SE 520, inv. št. 10556/1

Odl. ost. posode, okrašene z razčlenjenim rebrom, drobnozrnata keramika, rdeče barve, prostoročna izdelava, v. 2,5 cm, š. 2,6 cm.



167 Kv. 88, SE 520, inv. št. 10556/2

Odl. ost. posode, okrašene z vrezi, drobnozrnata keramika, rumanorjave barve, prostoročna izdelava, v. 3,7 cm, š. 3,7 cm.

168 Kv. 88, SE 520, inv. št. 10557/1

Odl. ost. posode, okrašene z nizko plosko bradavico, groba keramika, rjavo-rdeče barve, prostoročna izdelava, v. 7,2 cm, š. 6,2 cm.

169 Kv. 88, SE 520, inv. št. 10557/2

Odl. ost. posode, okrašene z nizko plosko bradavico, groba keramika, sive in rdeče barve, prostoročna izdelava, v. 3,1 cm, š. 3,4 cm.

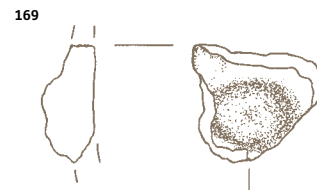
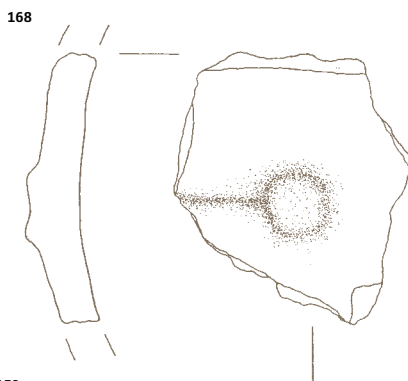
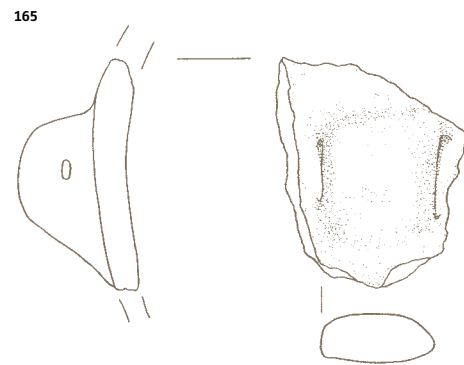
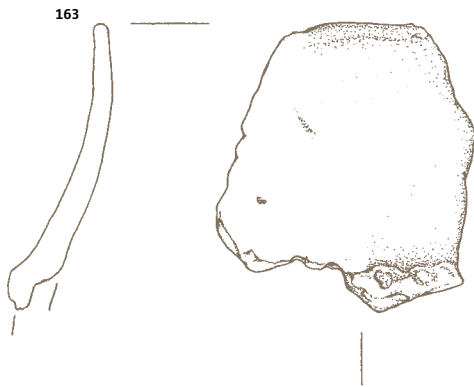
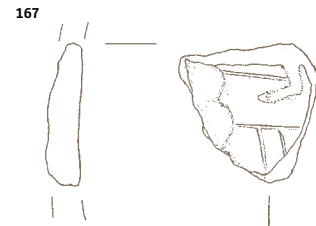
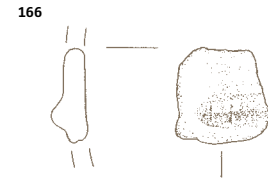
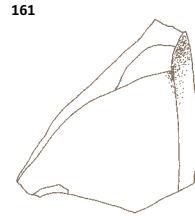
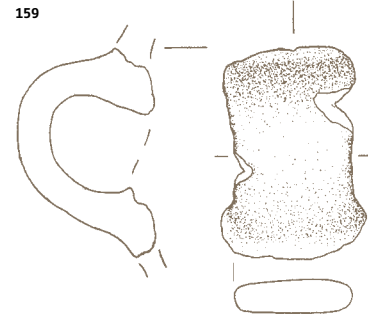
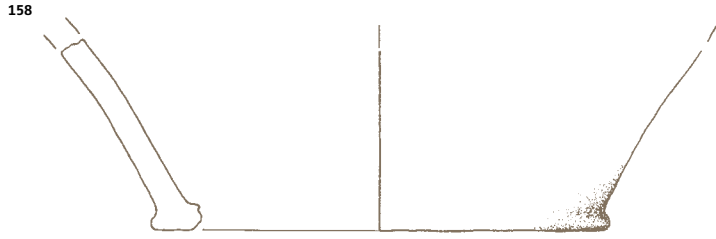

SE 258 158, 159
 SE 518 160, 161
 SE 520

Starejša in mlajša železna doba

170 Kv. 14, SE 2, inv. št. 10066/1

Odl. u. z ost. sklede, ki ima na spodnji strani rahlo odebelitev, fina keramika, na notranji strani sive, na zunanji svetlo rjave barve, prostoročna izdelava, v. 4,9 cm, pr. u. 14,7 cm.

171 Kv. 41, SE 2, inv. št. 10088/2

Odl. u. z ost. sklede, fina keramika, rjave barve, prostoročna izdelava, v. 2,8 cm, pr. u. 19,9 cm.



172 Kv. 18, SE 2, inv. št. 10080

Držaj posode, groba keramika, svetlo rjave barve, prostoročna izdelava, v. 3,2 cm, š. 5,5 cm.



173 Kv. 41, SE 2 in 6, inv. št. 10087 in 10158

Odl. pokrova z dvema luknjama ob robu, fina keramika, črne barve, prostoročna izdelava, š. 3,4 cm, dl. 7,5 cm, pr. 10 cm.

174 Kv. 41, SE 2, inv. št. 10086

Piramidalna glinena utež, fina keramika, rdečerjave barve, prostoročna izdelava, v. 9,2 cm, š. 5,4 cm.



175 Kv. 51, SE 3, inv. št. 10132

Odl. u. lonca, fina keramika, črne barve, prostoročna izdelava, v. 3,1 cm, š. 3,5 cm.



176 Kv. 61, SE 138, inv. št. 10318/2

Odl. u. z ost. lonca, fina keramika, na notranji strani temno rjave, na zunanji svetlo rjave barve, prostoročna izdelava, v. 4,5 cm, š. 3,7 cm.



177 Kv. 61, SE 138, inv. št. 10318/1

Odl. u. z ost. sklede, fina keramika, svetlo rjave in temno sive barve, prostoročna izdelava, v. 4,6 cm, pr. u. 17,5 cm.



178 Kv. 61, SE 138, inv. št. 10318/3

Odl. u. sklede, fina keramika, temno rjave barve, prostoročna izdelava, v. 1,9 cm, š. 2,9 cm.

179 Kv. 61, SE 138, inv. št. 10318/4

Odl. u. z ost. sklede, fina keramika, temno sivorjave barve, prostoročna izdelava, v. 3,7 cm, š. 4 cm.

180 Kv. 62, SE 156, inv. št. 10341

Odl. u. sklede, drobnnozrnata keramika, na notranji strani temno sive, na zunanji oranžne barve, prostoročna izdelava, v. 3,2 cm, š. 4,2 cm.

181 Kv. 8, SE 298, inv. št. 10433/2

Odl. močno navzven usločeno ustje pitosa, ki se razširi na notranji strani, drobnnozrnata keramika, temno rjave barve, prostoročna izdelava, v. 3,7 cm, pr. u. 22,8 cm.



M 1:2

170



172



171



178



173

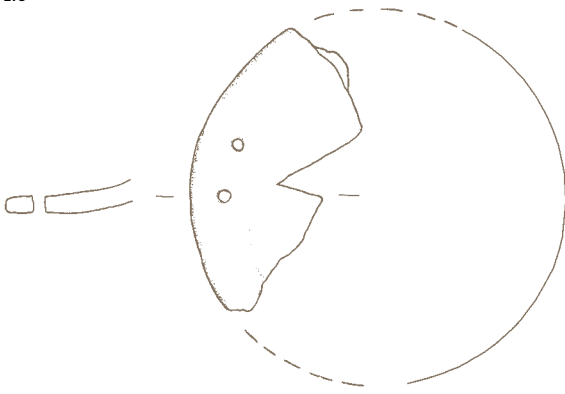

174

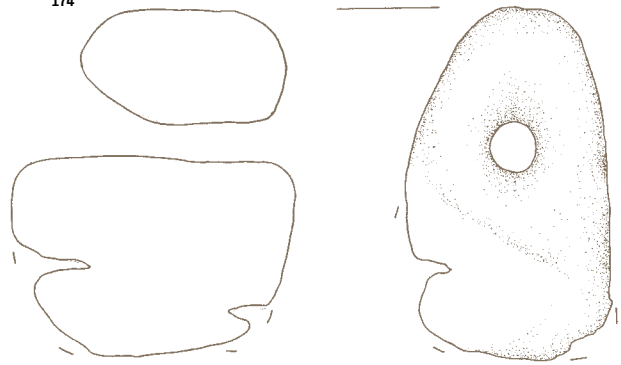

175

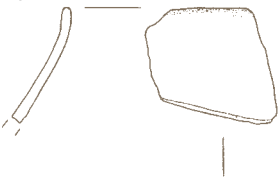

176

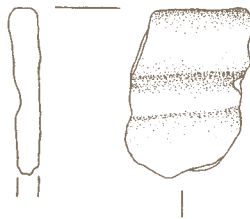

179

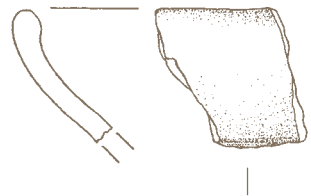

177



180



181



- SE 2 170-172, 174
- SE 2, 6 173
- SE 3 175
- SE 138 176-179
- SE 156 180
- SE 298 181

182 Kv. 8, SE 298, inv. št. 10433/1

Odl. u. z ost. sklede, drobnozrnata keramika, temno rjave barve, prostoročna izdelava, v. 7,4 cm, pr. u. 26,3 cm.



186 Kv. 34, SE 981, inv. št. 10823/1

Odl. u. z ost. sklede, fina keramika, temno rjave barve, prostoročna izdelava, v. 5 cm, pr. u. 27,7 cm.



187 Kv. 34, SE 981, inv. št. 10823/4

Odl. u. z ost. lonca, drobnozrnata keramika, rjave barve, prostoročna izdelava, v. 6,1 cm, pr. u. 21,7 cm.



183 Kv. 8, SE 298, inv. št. 10433/3

Odl. u. z ost. sklede, drobnozrnata keramika, temno rjavosive barve, prostoročna izdelava, v. 4,1 cm, pr. u. 20 cm.



188 Kv. 34, SE 981, inv. št. 10823/5

Odl. u. z ost. sklede, fina keramika, temno rjave barve, prostoročna izdelava, v. 5 cm, pr. u. 29,8 cm.



184 Kv. 8, SE 298, inv. št. 10433/6

Odl. u. z ost. sklede, drobnozrnata keramika, na notranji strani rdečkastorjave, na zunanji temno rjave barve, prostoročna izdelava, v. 2 cm, š. 3,3 cm.

185 Kv. 34, SE 981, inv. št. 10823/2

Odl. u. z ost. lonca, drobnozrnata keramika, na notranji strani temno sive, na zunanji rjave barve, prostoročna izdelava, v. 5,2 cm, pr. u. 21,7 cm.



182

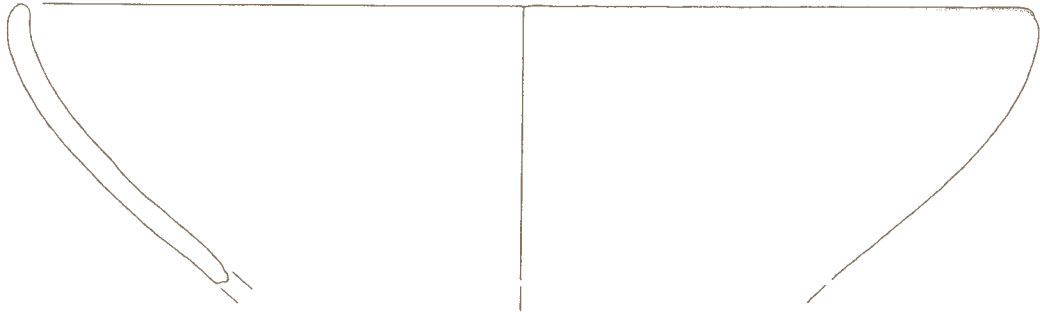

183



184



185



186



187



188

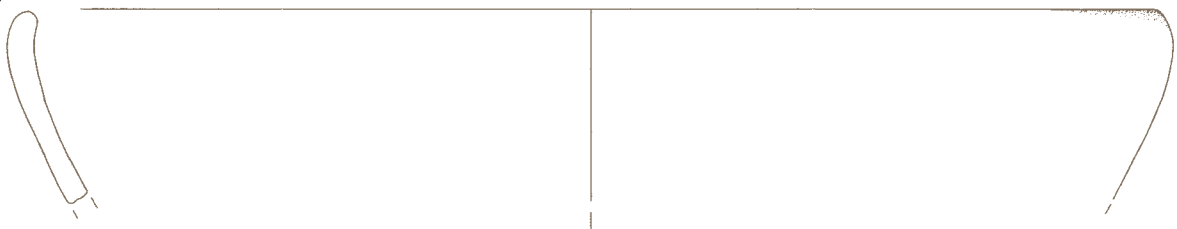

SE 298 182-184
SE 981

189 Kv. 34, SE 981, inv. št. 10823/7 in 10825

Odl. u. z ost. sklede, fina keramika, oranžnorjave barve, prostoročna izdelava, v. 8,1 cm, pr. u. 25,7 cm.

190 Kv. 34, SE 981, inv. št. 10823/6

Odl. u. z ost. sklede, zelo groba keramika, sivorjave barve, prostoročna izdelava, v. 3,1 cm, pr. u. 10 cm.

191 Kv. 34, SE 981, inv. št. 10824/2

Odl. d. z ost. posode, zelo groba keramika, sivorjave barve, prostoročna izdelava, v. 11,8 cm, pr. d. 19 cm.



192 Kv. 34, SE 981, inv. št. 10825

Odl. ost. posode, v katerega je bila po žganju izvrtana luknja, drobnozrnata keramika, na notranji strani svetlo sive, na zunanji temno sive barve, prostoročna izdelava, v. 5,8 cm, š. 8,9 cm, pr. ost. 31,1 cm.



193 Kv. 10,11, 35, 36, SE 991, inv. št. 10846

Odl. u. z ost. bikonične posode s stožčastim vratom, lijakastim ustjem, okrašenega s cikcakastimi žlebovi in vtisi, drobnozrnata keramika, temno sive barve, prostoročna izdelava, v. 18,4 cm, pr. u. 17 cm.



194 Kv. 10,11, 35, 36, SE 991, inv. št. 10845

Bikonična posoda s kratkim pokončnim vratom, okrašena z vrezji in bradavicami, drobnozrnata keramika, temno sive in rjave barve, prostoročna izdelava, v. 25,4 cm, pr. u. 14,5 cm, pr. d. 10,7 cm.



M 1:2
M 1:3 191 189
M 1:4 193, 194

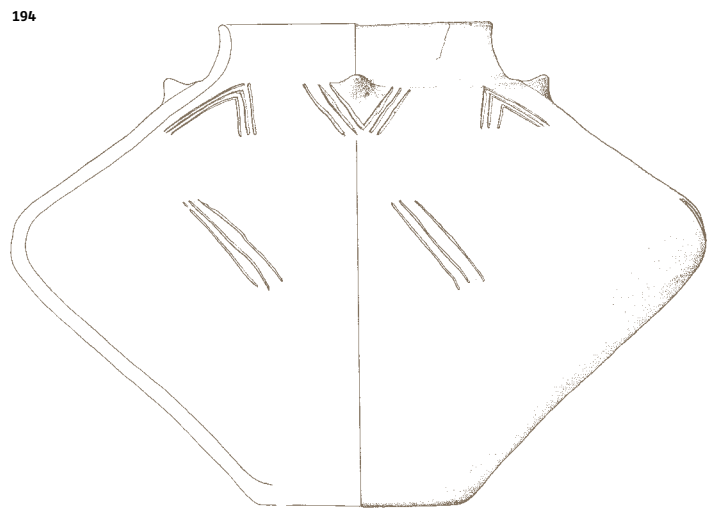
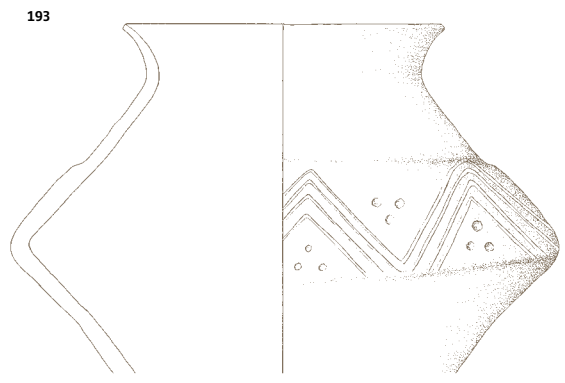
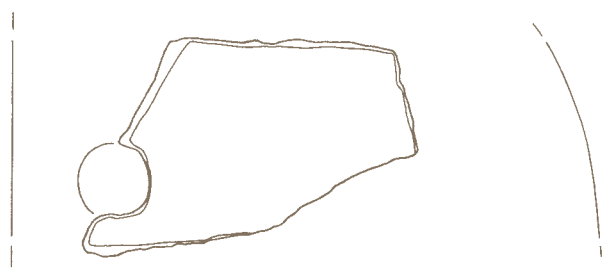
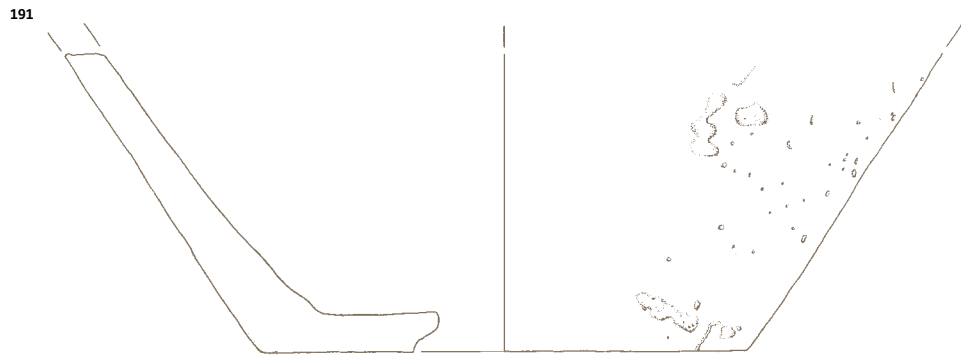

SE 981
SE 991 193, 194

**195 Kv. 10, 11, 35, 36, SE 991,
inv. št. 10847**

Lonec z držajema, groba keramika,
oranžnorange barve, prostoročna iz-
delava, v. 24 cm, pr. u. 22,8 cm,
pr. d. 13 cm.



**196 Kv. 10, 11, 35, 36, SE 991,
inv. št. 10840/1**

Odl. u. z ost. lonca, drobnozrna-
ta keramika, oranžne in sive barve,
prostoročna izdelava, v. 3,2 cm,
pr. u. 20,3 cm.



**197 Kv. 10, 11, 35, 36, SE 991,
inv. št. 10840/3**

Odl. u. z ost. lonca, drobnozrna-
ta keramika, oranžne in sive bar-
ve, prostoročna izdelava, v. 3,2 cm,
š. 5 cm.



**198 Kv. 10, 11, 35, 36, SE 991,
inv. št. 10839**

Odl. u. skodele z ročajem in z ost.
okrašenim s kanelurami in eno
ohranjeno bradavico, fina keramika,
črne barve, prostoročna izdelava,
v. 8,3 cm, pr. u. 17,8 cm.

**199 Kv. 10, 11, 35, 36, SE 991,
inv. št. 10848**

Skleda, okrašena z navpičnimi žle-
bovi in na največjem obodu s pošev-
nimi vrezji, fina keramika, rumenor-
jave barve, prostoročna izdelava, v.
4,7 cm, pr. u. 15,8 cm, pr. d. 7,3 cm.



**200 Kv. 10, 11, 35, 36, SE 991,
inv. št. 10849**

Skleda, fina keramika, na notranji
strani temno sive, na zunanji svetlo
rjave barve, prostoročna izdelava,
v. 4,6 cm, pr. u. 16,3 cm.



**201 Kv. 10, 11, 35, 36, SE 991,
inv. št. 10850**

Odl. u. z ost. skleda, fina keramika,
temno sive barve, prostoročna izde-
lava, v. 3,5 cm, pr. u. 16,1 cm.



**202 Kv. 10, 11, 35, 36, SE 991,
inv. št. 10851**

Odl. u. z ost. skleda, fina keramika,
na notranji strani temno sive, na zu-
nanji svetlo rjave in sive barve, pro-
storočna izdelava, v. 3,2 cm,
pr. u. 14,5 cm.



**203 Kv. 10, 11, 35, 36, SE 991,
inv. št. 10840/2**

Odl. u. z ost. krožnika, fina kerami-
ka, oranžne barve, prostoročna iz-
delava, v. 2,3 cm, pr. u. 16,9 cm.



M 1:2
M 1:4 195

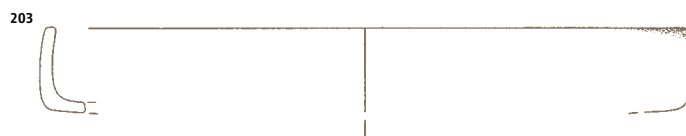
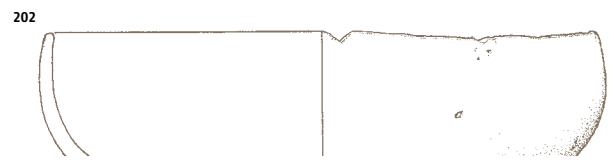
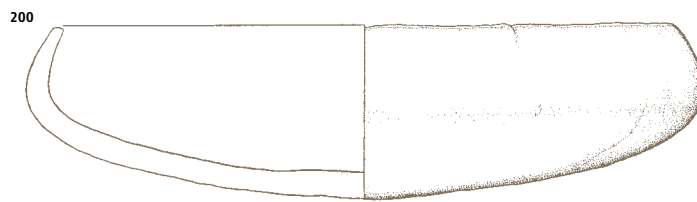
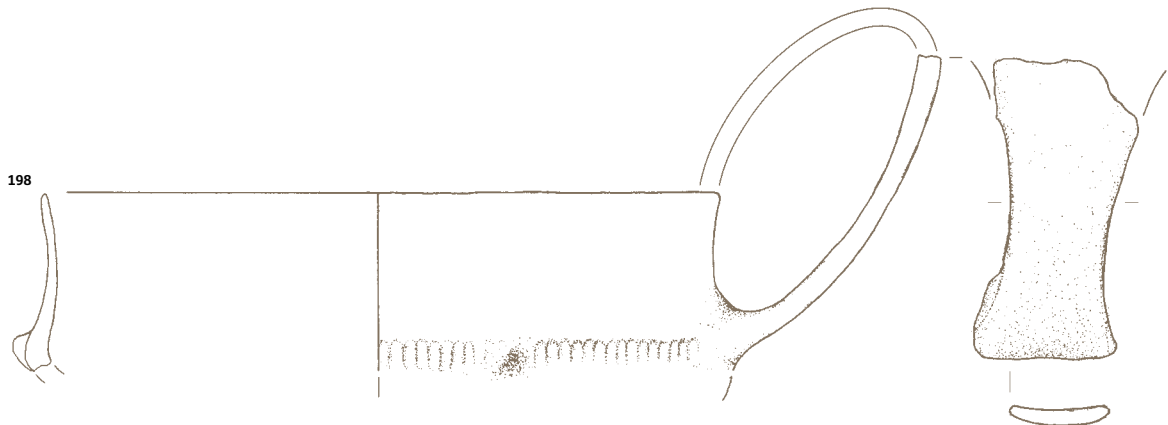
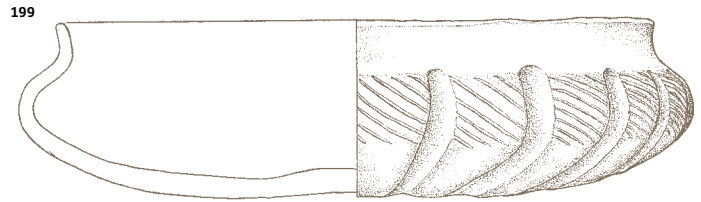
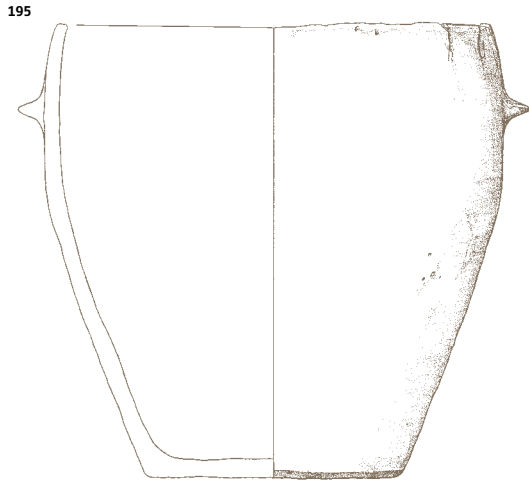

SE 991

204 Kv. 10, 11, 35, 36, SE 991,
inv. št. 10843/11

Odl. ost. posode, okrašene s cikcak vrezi, fina keramika, na notranji strani temno sive, na zunanji črne barve, prostoročna izdelava, v. 5,6 cm, pr. 28,4 cm.



205 Kv. 10, 11, 35, 36, SE 991,
inv. št. 10843/8

Odl. ost. posode, okrašene s poševnimi vrezi, drobnozrnata keramika, na notranji strani črne, na zunanji sivorjave barve, prostoročna izdelava, v. 4,3 cm, pr. 18,1 cm.



206 Kv. 10, 11, 35, 36, SE 991,
inv. št. 10842

Odl. bradavice, drobnozrnata keramika, oranžnorjave barve, prostoročna izdelava, v. 2,6 cm, š. 3,4 cm.



207 Kv. 10, 11, 35, 36, SE 991,
inv. št. 10843/2

Odl. ost. posode, okrašene z različnim rebrom, drobnozrnata keramika, na notranji strani temno sive, na zunanji oranžne barve, prostoročna izdelava, v. 3,2 cm, š. 4,2 cm.



208 Kv. 10, 11, 35, 36, SE 991,
inv. št. 10843/3

Odl. ost. posode, okrašene z žlebovi, drobnozrnata keramika, temno sivočrne barve, prostoročna izdelava, v. 2,6 cm, š. 2,1 cm.



209 Kv. 10, 11, 35, 36, SE 991,
inv. št. 10843/4

Odl. ost. posode, okrašene s cikcak vrezi, drobnozrnata keramika, sivorjave barve, prostoročna izdelava, v. 2,6 cm, š. 4,3 cm.



210 Kv. 10, 11, 35, 36, SE 991,
inv. št. 10843/5

Odl. ost. posode, okrašene s poševnimi žlebovi, drobnozrnata keramika, temno sive barve, prostoročna izdelava, v. 2,5 cm, š. 3,6 cm.



211 Kv. 10, 11, 35, 36, SE 991,
inv. št. 10843/6 in 9

Odlomka ostenja posode, okrašene z vrezi in vbodi, drobnozrnata keramika, temno sive barve, prostoročna izdelava, v. 4,4 cm, š. 5 cm, v. 4 cm, š. 6 cm.

212 Kv. 10, 11, 35, 36, SE 991,
inv. št. 10843/10

Odl. ost. posode, okrašene z žlebovi, drobnozrnata keramika, temno sive barve, prostoročna izdelava, v. 3,2 cm, š. 6 cm.



213 Kv. 98, 128, SE 818,
inv. št. 10727

Odl. u. posode, zelo groba keramika, rjave barve, prostoročna izdelava, v. 2,5 cm, š. 2,6 cm.

214 Kv. 98, 128, SE 818,
inv. št. 10728

Odl. ost. posode, okrašene z vbodi in trojnimi kanelurami, fina keramika, črne barve, prostoročna izdelava, v. 2,4 cm, š. 3,6 cm.



215 Kv. 98, 128, SE 818,
inv. št. 10729

Odl. u. z ost. lonca, okrašenega z vbodi, fina keramika, oranžne barve, prostoročna izdelava, v. 3,1 cm, š. 3,6 cm,.



216 Kv. 128, 129, SE 822,
inv. št. 10730

Odl. u. posode, groba keramika, rjave barve, prostoročna izdelava, v. 2,5 cm, š. 2,5 cm.

217 Kv. 128, 129, SE 822,
inv. št. 10731

Odl. d. z ost. posode, groba keramika, oranžnorjave barve, prostoročna izdelava, v. 3,8 cm, pr. d. 15,9 cm.

204



205



206

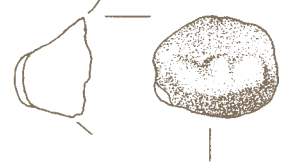

207

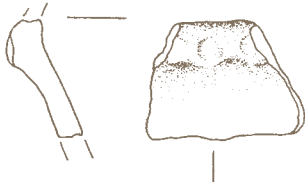

208

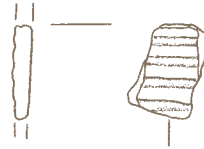

209

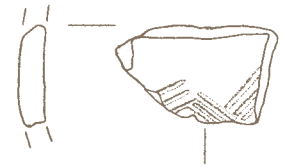

210



213



211 (6)

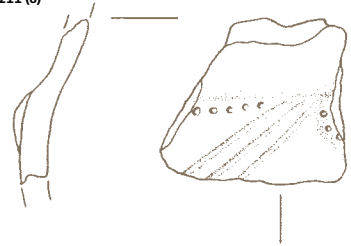

212

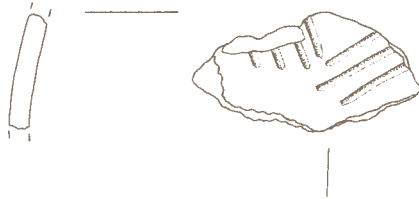

211 (9)



214



215



216



217



SE 991
SE 818 213-215
SE 822 216, 217

218 Kv. 129, 130, SE 828,

inv. št. 10737/1

Odl. u. z ost. lonca, groba keramika, na notranji strani svetlo rjave, na zunanji rjavosive barve, prostoročna izdelava, v. 4 cm, pr. u. 17,9 cm.



219 Kv. 129, 130, SE 828,

inv. št. 10737/2

Odl. u. z ost. lonca, okrašenega s kratkimi vrezi, drobnozrnata keramika, rjavo-sive barve, prostoročna izdelava, v. 3,1 cm, š. 3,4 cm.

220 Kv. 129, 130, SE 828,

inv. št. 10737/3

Odl. u. z ost. lonca, drobnozrnata keramika, črne barve, prostoročna izdelava, v. 2,8 cm, š. 3,5 cm.

221 Kv. 129, 130, SE 828,

inv. št. 10737/4

Odl. u. z ost. lonca, drobnozrnata keramika, črne barve, prostoročna izdelava, v. 2,2 cm, š. 2,6 cm.

222 Kv. 129, 130, SE 828,

inv. št. 10737/6

Odl. u. lonca, groba keramika, sivo-rjave barve, prostoročna izdelava, v. 2,4 cm, š. 3,2 cm.

223 Kv. 129, 130, SE 828,

inv. št. 10737/7

Odl. u. posode, ustje je okrašeno s kanelurami, fina keramika, sivočrne barve, prostoročna izdelava, v. 1,8 cm, š. 2,6 cm.



224 Kv. 129, 130, SE 828,

inv. št. 10738

Odl. u. z ost. lonca, okrašenega z vbodi in dvojnimi kanelurami, fina keramika, sivočrne barve, prostoročna izdelava, v. 2,8 cm, š. 2,7 cm.



225 Kv. 129, 130, SE 828,

inv. št. 10737/9

Odl. u. z ost. sklede, groba keramika, rjave barve, prostoročna izdelava, v. 2,2 cm, š. 2,8 cm.

226 Kv. 129, 130, SE 828,

inv. št. 10740

Odl. d. z ost. posode, okrašenega z odtisi prsta, fina keramika, na notranji strani svetlo rjave, na zunanji sive barve, prostoročna izdelava, v. 2 cm, š. 3,8 cm.



227 Kv. 129, 130, SE 828,

inv. št. 10739

Odl. ost. posode, okrašene s podkvičasto apliko in vrezji, zelo groba keramika, temno sivorjave barve, prostoročna izdelava, v. 7,4 cm, š. 6,3 cm.



228 Kv. 100, SE 610, inv. št. 10624

Odlomka ustja z ost. posode z ročajem, fina keramika, rdečkaste barve, prostoročna izdelava, v. 3 cm, š. 4,3 cm (ustje) in v. 6 cm, š. 4,6 cm.



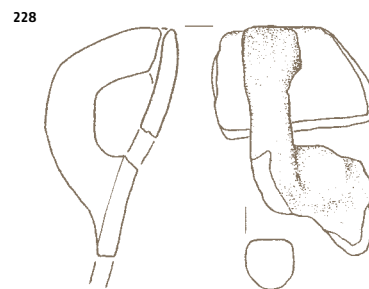
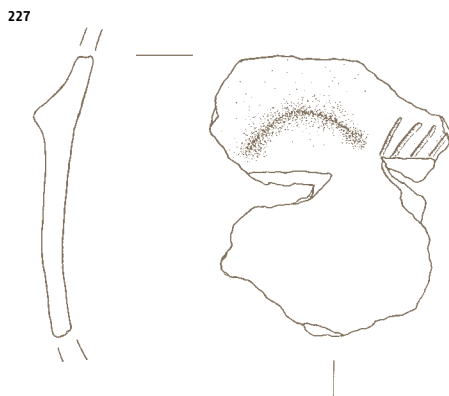
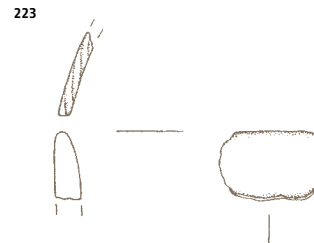
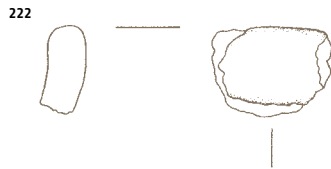
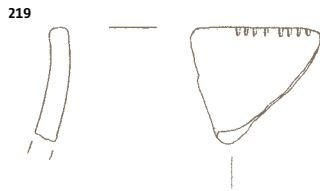
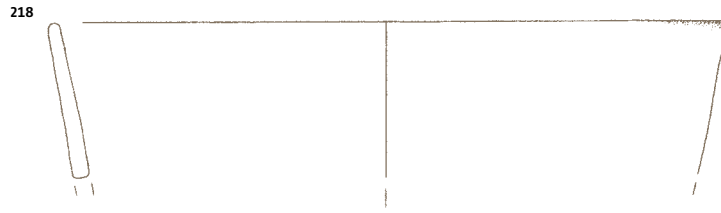

229 Kv. 100, SE 610, inv. št. 10626/2

Odl. u. z ost. lonca, groba keramika, rjave barve, prostoročna izdelava, v. 2,6 cm, š. 4,4 cm.

230 Kv. 100, SE 610, inv. št. 10626/1

Odl. u. z ost. situlastega lonca, drobnozrnata keramika, svetlo rjave barve, prostoročna izdelava, v. 7,4 cm, pr. u. 24 cm.



231 Kv. 100, SE 610, inv. št. 10625/a

Odl. u. z ost. posode, okrašene z jamičastimi odtisi, groba keramika, oranžne barve, prostoročna izdelava, v. 4 cm, š. 6,6 cm.



232 Kv. 100, SE 610, inv. št. 10625/b

Odl. ost. posode, okrašene z jamičastimi odtisi, groba keramika, oranžne barve, prostoročna izdelava, v. 7 cm, š. 6,2 cm. Ostenje verjetno pripada odl. posode št. 231.



233 Kv. 15, 40, SE 321,

inv. št. 10456/1

Odl. u. lonca, drobnozrnata keramika, sivorjave barve, prostoročna izdelava, v. 1,7 cm, š. 2,2 cm.

234 Kv. 15, 40, SE 321,

inv. št. 10456/2

Odl. u. lonca, drobnozrnata keramika, rjave barve, prostoročna izdelava, v. 2 cm, š. 3,6 cm.

235 Kv. 15, 40, SE 321,

inv. št. 10456/4

Odl. u. sklede z odlomljenim ročajem, drobnozrnata keramika, temno sive barve, prostoročna izdelava, v. 2,9 cm, š. 3,1 cm.



236 Kv. 15, 40, SE 321,

inv. št. 10456/3

Odl. u. z ost. lonca, drobnozrnata keramika, oranžnorjave barve, prostoročna izdelava, v. 3,8 cm, š. 4,9 cm.

237 Kv. 15, 40, SE 321,

inv. št. 10458

Odl. ost. posode, okrašene z bradavico, zelo groba keramika, oranžnorjave barve, prostoročna izdelava, v. 3,8 cm, š. 5 cm.

238 Kv. 15, 40, SE 321,

inv. št. 10460

Glinena piramidalna utež, fina keramika, rdečkaste barve, prostoročna izdelava, v. 10,4 cm, š. 7,5 cm.



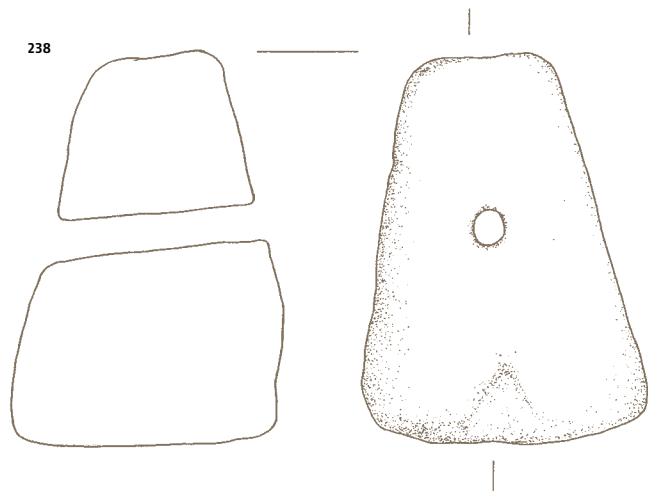
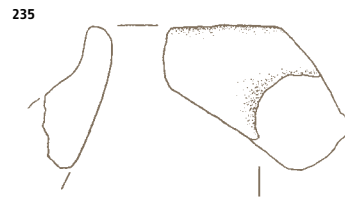
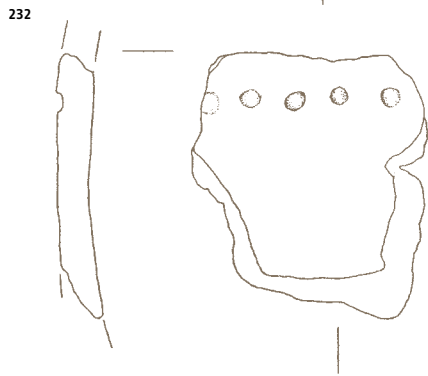
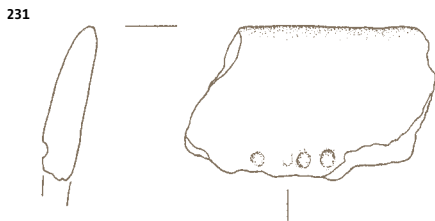
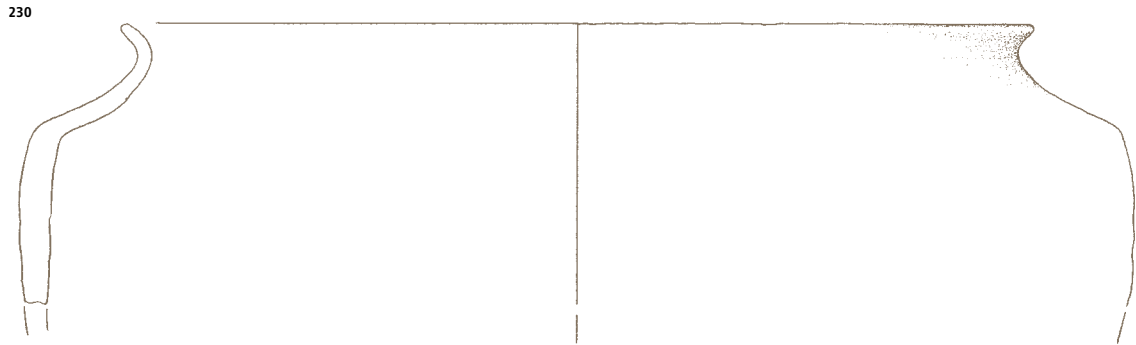
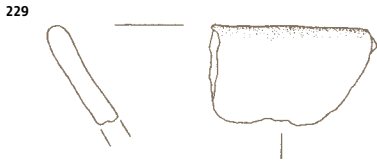

239 Kv. 15, 40, SE 321, inv. št. 10461

Odl. kamnitih žrnelj, v. 11,1 cm, dl. 10,6 cm, š. 5 cm.



240 Kv. 41, 71, SE 1017, inv. št. 10860 in 10862

Odl. u. z ost. sklede z odlomljenim ročajem, groba keramika, na notranji strani rdeče in črne, na zunanji rdeče barve, prostoročna izdelava, v. 8 cm, š. 4 cm.

241 Kv. 41, 71, SE 1017, inv. št. 10861/1

Odl. d. z ost. posode, groba keramika, sivorjave barve, prostoročna izdelava, v. 2,4 cm, pr. d. 9 cm.

242 Kv. 41, 71, SE 1017, inv. št. 10863

Odl. kamnitih žrnelj, v. 4,2 cm, dl. 8,4 cm, š. 3,7 cm.

243 Kv. 17, 42, SE 316, inv. št. 10446/23

Odl. u. z ost. lonca, groba keramika, na notranji strani sivorjave, na zunanji oranžne barve, prostoročna izdelava, v. 3 cm, š. 3,4 cm.

244 Kv. 17, 42, SE 316, inv. št. 10444

Odl. u. z ost. sklede, okrašen z odtisi prsta na notranji strani ustja in bradavicama, drobnozrnata keramika, svetlo sivorjave barve, prostoročna izdelava, v. 7,1 cm, pr. u. 11,7 cm.

245 Kv. 17, 42, SE 316, inv. št. 10446/2

Odl. u. z ost. sklede (deformirane v ognju?), okrašene z bradavicama, groba keramika, sive barve, prostoročna izdelava, v. 6,4 cm, pr. u. 8,1 cm.



246 Kv. 17, 42, SE 316, inv. št. 10446/1

Odl. u. z ost. sklede, zelo groba keramika, oranžnorjave barve, prostoročna izdelava, v. 6,2 cm, pr. u. 13,7 cm.



247 Kv. 17, 42, SE 316, inv. št. 10445

Odl. u. z ost. sklede, okrašene z bradavicama, drobnozrnata keramika, sivorjave barve, prostoročna izdelava, v. 4,8 cm, pr. u. 22,4 cm.



M 1:2

239

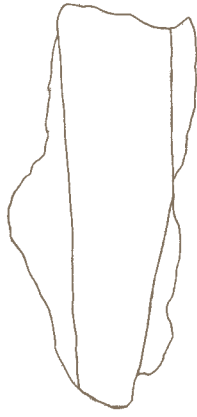
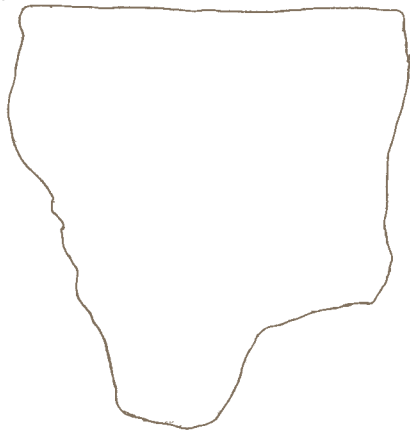

242



240



241



243



244



245

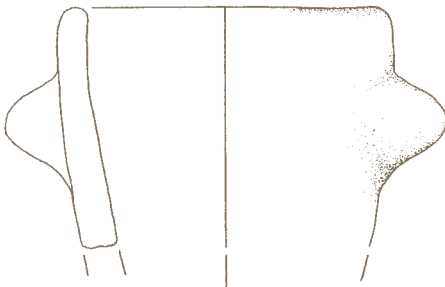

246



247

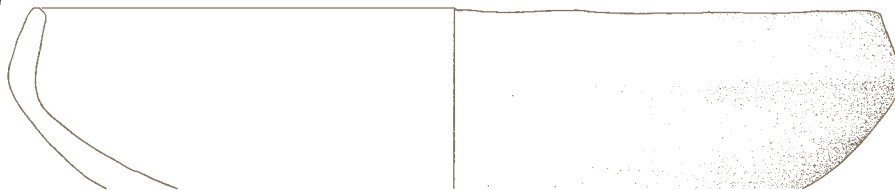

SE 321 239
SE 1017 240-242
SE 316

248 Kv. 17, 42, SE 316,

inv. št. 104455

Odl. ost. sklede, fina keramika, črne barve, prostoročna izdelava, v. 5,4 cm, pr. ost. 25,2 cm.



249 Kv. 17, 42, SE 316,

inv. št. 10446/3

Odl. u. z ost. sklede, groba keramika, oranžnorjave barve, prostoročna izdelava, v. 4 cm, pr. u. 19,4 cm.

250 Kv. 17, 42, SE 316,

inv. št. 10446/4

Odl. u. z ost. sklede, zelo groba keramika, na notranji strani rjave, na zunanji oranžnorjave barve, prostoročna izdelava, v. 5,5 cm, pr. u. 20 cm.

251 Kv. 17, 42, SE 316,

inv. št. 10446/5

Odl. u. z ost. sklede, zelo groba keramika (na zunanji strani zažgana obloga?), sive barve, prostoročna izdelava, v. 6,2 cm, š. 4,4 cm.



252 Kv. 17, 42, SE 316,

inv. št. 10446/24

Odl. u. z ost. sklede, okrašene z barbotinom, groba keramika, svetlo rjave barve, prostoročna izdelava, v. 5 cm, pr. u. 21,4 cm.

253 Kv. 17, 42, SE 316,

inv. št. 10446/11

Odl. u. z ost. sklede, zelo groba keramika, svetlo rjave barve, prostoročna izdelava, v. 3,5 cm, pr. u. 19,8 cm.

254 Kv. 17, 42, SE 316,

inv. št. 10446/6

Odl. u. z ost. sklede, drobnazrnata keramika, temno sive barve, prostoročna izdelava, v. 6,8 cm, pr. u. 10 cm.



255 Kv. 17, 42, SE 316,

inv. št. 10446/7

Odl. u. z ost. sklede, zelo groba keramika, na notranji strani temno sivo-rjave, na zunanji rdečkastorjave barve, prostoročna izdelava, v. 5 cm, pr. u. 12 cm.



256 Kv. 17, 42, SE 316,

inv. št. 10446/9

Odl. u. z ost. sklede, drobnazrnata keramika, oranžnorjave barve, prostoročna izdelava, v. 4,3 cm, š. 5,1 cm.

257 Kv. 17, 42, SE 316,

inv. št. 10446/16

Odl. u. z ost. sklede, ustje je profilirano, drobnazrnata keramika, temno sive barve, prostoročna izdelava, v. 2,4 cm, pr. u. 10 cm.



258 Kv. 17, 42, SE 316,

inv. št. 10446/17

Odl. u. z ost. sklede, fina keramika, sive barve, prostoročna izdelava, v. 1,8 cm, š. 2,8 cm.



259 Kv. 17, 42, SE 316,

inv. št. 10447/1

Odl. d. z ost. posode, zelo groba keramika, rjavooranžne barve, prostoročna izdelava, v. 5,4 cm, pr. d. 14,3 cm.

248



249



250



251

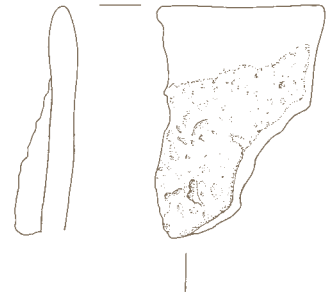

252



253



258



254



255



257



256

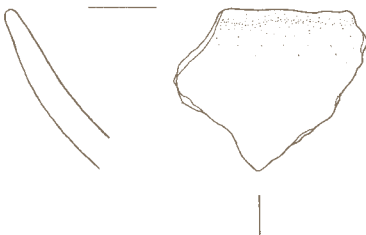

259

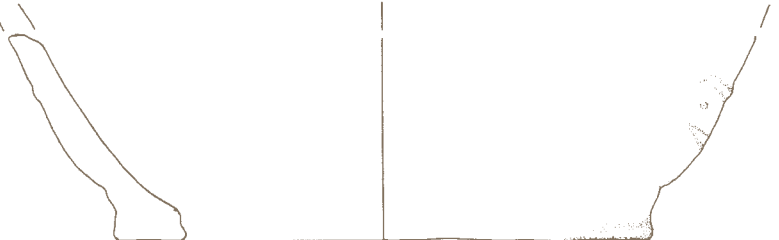

260 Kv. 17, 42, SE 316,
inv. št. 10447/9

Odl. d. z ost. posode, drobnazrnata keramika, rjave barve, prostoročna izdelava, v. 2,7 cm, pr. d. 10,1 cm.

261 Kv. 17, 42, SE 316,
inv. št. 10447/11

Odl. d. z ost. posode, groba keramika, na notranji strani temno sive, na zunanji oranžnerjave barve, prostoročna izdelava, v. 2,8 cm, pr. d. 7,8 cm.

262 Kv. 17, 42, SE 316,
inv. št. 10448/1

Odl. ročaja posode, fina keramika, črne barve, prostoročna izdelava, v. 2,7 cm, š. 2,2 cm.



263 Kv. 17, 42, SE 316,
inv. št. 10448/3

Odl. ost. posode z ročajem in navpičnimi kanelurami na ostenju, fina keramika, črne barve, prostoročna izdelava, v. 4,3 cm, š. 4,9 cm.



264 Kv. 17, 42, SE 316,
inv. št. 10449/6

Odl. ost. posode z držajem, zelo groba keramika, oranžne barve, prostoročna izdelava, v. 4,8 cm, š. 5,6 cm.

265 Kv. 17, 42, SE 316,
inv. št. 10449/2

Odl. ost. lonca, okrašene z jamičasto bradavico, groba keramika, na notranji strani svetlo rjave, na zunanji rjave barve, prostoročna izdelava, v. 4,6 cm, š. 9,3 cm, pr. 22 cm.



266 Kv. 17, 42, SE 316,
inv. št. 10449/4

Odl. ost. posode, okrašene z dvojno bradavico, groba keramika, na notranji strani sive, na zunanji rjave barve, prostoročna izdelava, v. 4 cm, š. 5,1 cm.



267 Kv. 17, 42, SE 316,
inv. št. 10449/8

Odl. ost. posode, okrašene z na sredini vglobljeno bradavico, groba keramika, rdečkastorjave barve, prostoročna izdelava, v. 5,7 cm, š. 6,6 cm.

268 Kv. 17, 42, SE 316,
inv. št. 10449/9

Odl. ost. posode, okrašene z bradavico, zelo groba keramika, na notranji strani rjave, na zunanji rdečeoranžne barve, prostoročna izdelava, v. 3,4 cm, š. 3,6 cm.

269 Kv. 17, 42, SE 316,
inv. št. 10451/1

Odl. ost. posode, okrašene z žigosanimi odtisi, fina keramika, na notranji strani svetlo rjave, na zunanji temno sive barve, prostoročna izdelava, v. 3 cm, pr. 17,4 cm.

270 Kv. 17, 42, SE 316,
inv. št. 10451/3

Odl. ost. posode, okrašene z jamicami, drobnazrnata keramika, oranžne barve, prostoročna izdelava, v. 2,2 cm, š. 3,5 cm.



271 Kv. 17, 42, SE 316,
inv. št. 10451/2, 4

Odlomek ostenja posode z okrasom vrezanih navpičnih pasov in pokončnih trikotnikov, fina keramika, črne barve, prostoročna izdelava, v. 4 cm, š. 5,2 cm.



272 Kv. 17, 42, SE 316, inv. št. 10450

Odl. ost. posode z luknjo, groba keramika, rjave barve, prostoročna izdelava, v. 5,7 cm, š. 4,4 cm.



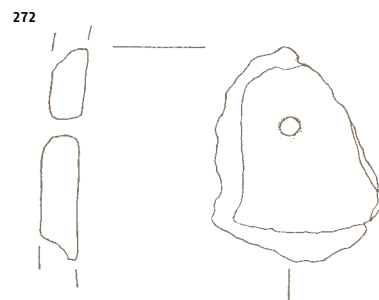
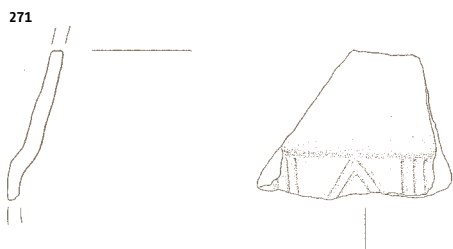
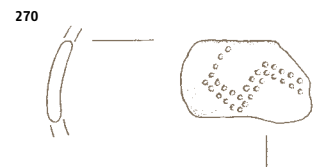
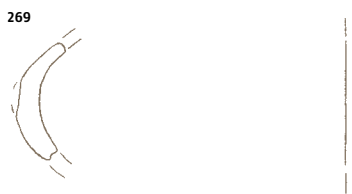
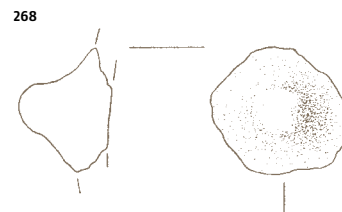
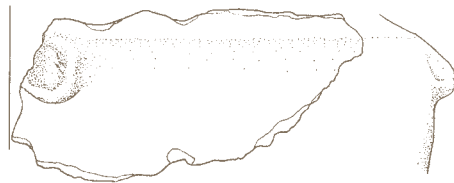
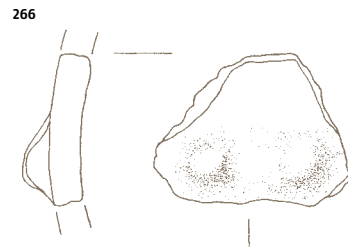
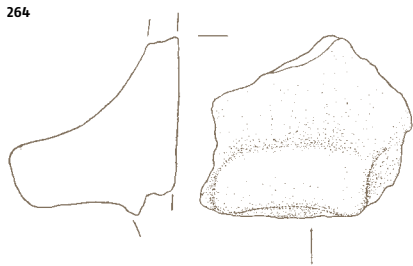
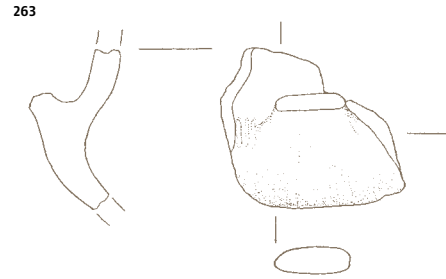
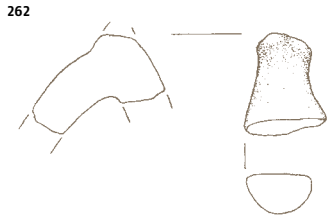
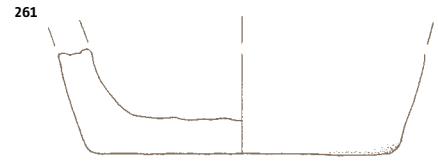
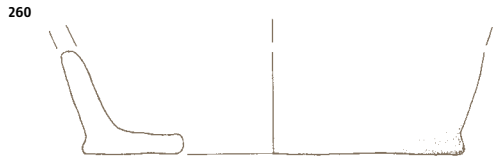

273 Kv. 17, 42, SE 316, inv. št. 10452

Glinena piramidalna utež, okrašena z vrezi v motivu svastike, fina keramika, sive barve, prostoročna izdelava, v. 7,4 cm, š. 4,4 cm.



274 Kv. 17, 42, SE 316, inv. št. 10453

Odl. glinene piramidalne uteži, fina keramika, sive barve, prostoročna izdelava, v. 5,2 cm, š. 5,1 cm.

275 Kv. 17, SE 312, inv. št. 10437/1

Odl. u. z ost. sklede, drobnozrnata keramika, na notranji strani temno sive, na zunanji rjave barve, prostoročna izdelava, v. 2,8 cm, š. 4 cm.

276 Kv. 17, SE 312, inv. št. 10437/4

Odl. u. z ost. lonca z odlomljenim ročajem, groba keramika, na notranji strani sivorjave, na zunanji oranžne barve, prostoročna izdelava, v. 6,2 cm, pr. u. 17,8 cm.



277 Kv. 17, SE 312, inv. št. 10437/2

Odl. u. z ost. sklede, groba keramika, oranžnorjave barve, prostoročna izdelava, v. 3 cm, š. 3,6 cm

278 Kv. 17, SE 312, inv. št. 10437/3

Odl. u. z ost. sklede, groba keramika, na notranji strani oranžne, na sivorjave barve, prostoročna izdelava, v. 3,6 cm, š. 2,7 cm.

279 Kv. 17, SE 312, inv. št. 10440/1

Odl. u. z ost. sklede, okrašene z bradavico, groba keramika, na notranji strani rjave, na zunanji oranžne barve, prostoročna izdelava, v. 4,3 cm, š. 3,9 cm.



280 Kv. 17, SE 312, inv. št. 10439/1

Odl. ročaja pekve, okrašen z odtisi prsta, zelo groba keramika, sive barve, prostoročna izdelava, v. 5,8 cm, š. 4,8 cm.

281 Kv. 17, SE 312, inv. št. 10439/2

Odl. ročaja pekve, groba keramika, oranžnorjave barve, prostoročna izdelava, v. 8,7 cm, š. 2,7 cm.

282 Kv. 17, SE 312, inv. št. 10440/3

Odl. ost. posode, okrašene z bradavico, fina keramika, temno sivorjave barve, prostoročna izdelava, v. 3,7 cm, pr. 17,2 cm.



273

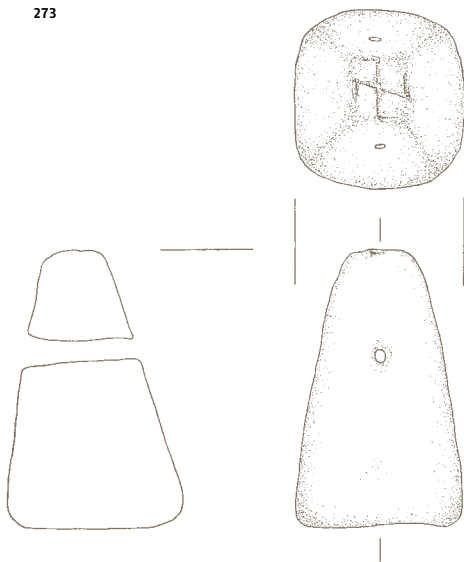

274

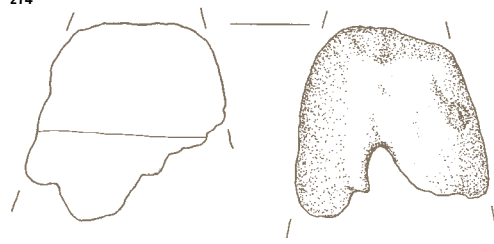

275

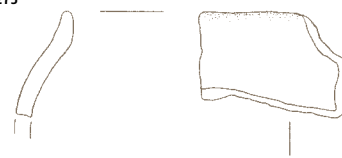

276



277



278

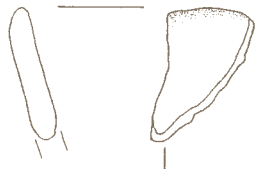

279

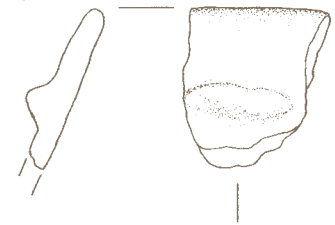

280

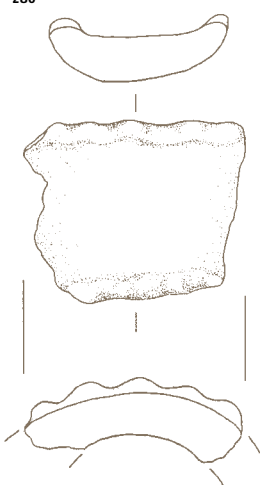

281

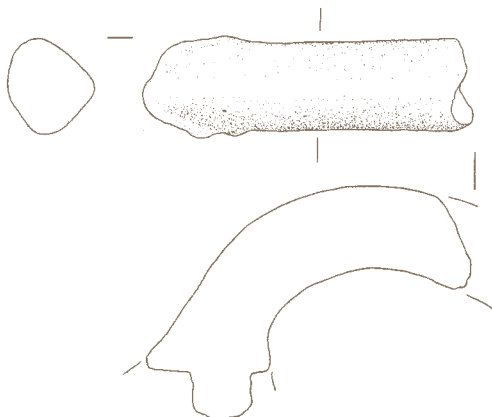

282

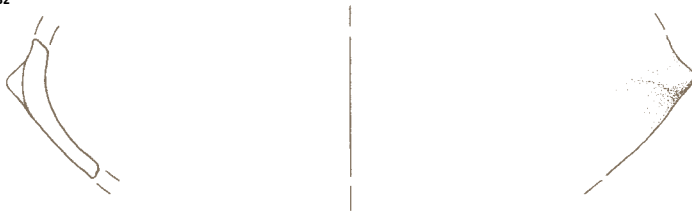

283 Kv. 17, SE 312, inv. št. 10441

Odl. ost. sklede, okrašene z jamicami, fina keramika, sivorjave barve, prostoročna izdelava, v. 3,2 cm, pr. ost. 22,7 cm.



284 Kv. 18, 19, SE 104, inv. št. 10244/1-3

Odlomki globoke sklede, okrašene z jamicami, fina keramika, črne barve, prostoročna izdelava, v. 4,1 cm, pr. u. 12,1 cm.



285 Kv. 18, 19, SE 104, inv. št. 10246/1-3

Odlomki u. z ost. globoke sklede, okrašene s kanelurami, fina keramika, črne barve, prostoročna izdelava, v. 3,6 cm, pr. u. 11,4 cm.



286 Kv. 18, 19, SE 104, inv. št. 10249/1

Odl. u. z ost. lonca, okrašen z odtisi prsta, groba keramika, rjavosive barve, prostoročna izdelava, v. 7,6 cm, pr. u. 14,7 cm.



287 Kv. 18, 19, SE 104, inv. št. 10249/2

Odl. u. z ost. sklede, okrašene z vrezi, fina keramika, črne barve, prostoročna izdelava, v. 4,5 cm, pr. u. 25,3 cm.



288 Kv. 18, 19, SE 104, inv. št. 10249/3

Odl. u. z ost. globoke sklede, okrašene z jamicami, fina keramika, sivorumene barve, prostoročna izdelava, v. 3,2 cm, pr. u. 11,9 cm.



289 Kv. 18, 19, SE 104, inv. št. 10250/1

Odl. u. lonca, groba keramika, na notranji strani temno sive, na zunanji sivorjave barve, prostoročna izdelava, v. 2,6 cm, š. 4,5 cm.

290 Kv. 18, 19, SE 104, inv. št. 10250/7

Odl. u. z ost. lonca, groba keramika, svetlo rjave barve, prostoročna izdelava, v. 4 cm, š. 4,2 cm.

291 Kv. 18, 19, SE 104, inv. št. 10250/28

Odl. u. z ost. lonca, fina keramika, sive barve, prostoročna izdelava, v. 3,3 cm, pr. u. 24 cm.

292 Kv. 18, 19, SE 104, inv. št. 10250/10

Odl. u. z ost. lonca, fina keramika, svetlo rjave barve, prostoročna izdelava, v. 3 cm, š. 4,1 cm.

293 Kv. 18, 19, SE 104, inv. št. 10247
Lonček, drobnozrnata keramika, sive barve, prostoročna izdelava, v. 5,7 cm, pr. u. 7,4 cm, pr. d. 6,1 cm.



294 Kv. 18, 19, SE 104, inv. št. 10238

Odl. u. z ost. sklede, fina keramika, rjave barve, prostoročna izdelava, v. 5,8 cm, pr. u. 22,4 cm.



295 Kv. 18, 19, SE 104, inv. št. 10239

Skleda, fina keramika, svetlo rjave barve, prostoročna izdelava, v. 9 cm, pr. u. 20,8 cm, pr. d. 8,7 cm.



M 1:2
M 1:4 287, 294, 295

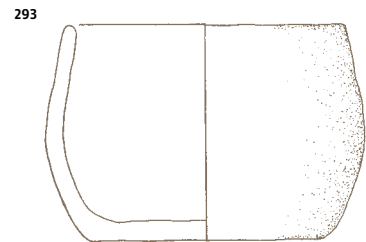
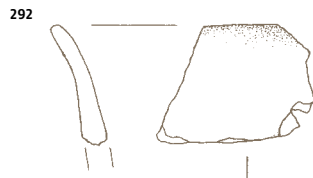
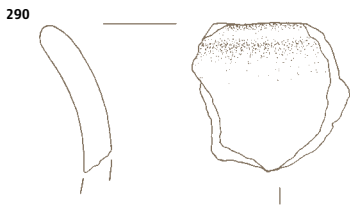
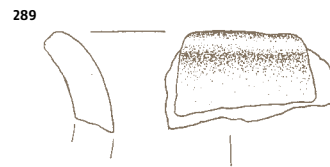
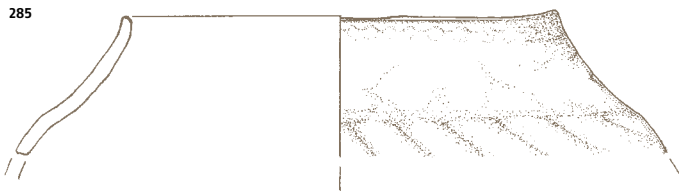
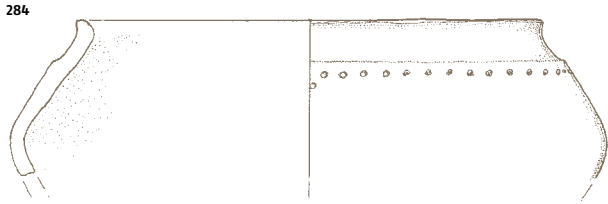

SE 312 283
SE 104

296 Kv. 18, 19, SE 104, inv. št. 10241

Skleda, okrašena s parom poševnih vrezov zaključenih z vbodi, fina keramika, sivočrne barve, prostoročna izdelava, v. 5,9 cm, pr. u. 16,2 cm, pr. d. 6 cm.



297 Kv. 18, 19, SE 104, inv. št. 10242

Skleda, fina keramika, sive barve, prostoročna izdelava, v. 5,1 cm, pr. u. 18,2 cm, pr. d. 6 cm.



298 Kv. 18, 19, SE 104, inv. št. 10243

Odl. u. z ost. sklede, fina keramika, črne barve, prostoročna izdelava, v. 5,3 cm, pr. u. 16,2 cm.



299 Kv. 18, 19, SE 104, inv. št. 10250/19

Odl. u. z ost. lonca, zelo groba keramika, na notrani strani sive, na zunanji oranžne in temno sive barve, prostoročna izdelava, v. 12,6 cm, pr. u. 25,8 cm.



300 Kv. 18, 19, SE 104, inv. št. 10250/11

Odl. u. z ost. sklede s kratkim ustjem, fina keramika, svetlo rjave in sive barve, prostoročna izdelava, v. 4,3 cm, pr. u. 20 cm.

301 Kv. 18, 19, SE 104, inv. št. 10250/27

Odl. u. z ost. sklede, fina keramika, temno sive barve, prostoročna izdelava, v. 3,5 cm, pr. u. 25 cm.

302 Kv. 18, 19, SE 104, inv. št. 10250/30

Odl. u. z ost. sklede, fina keramika, temno sive barve, prostoročna izdelava, v. 1,5 cm, pr. u. 25 cm.

303 Kv. 18, 19, SE 104, inv. št. 10250/41

Odl. u. z ost. lonca, okrašene z bradavicama, fina keramika, na notranji strani temno sive in svetlo rjave, na zunanji svetlo rjave in oranžne barve, prostoročna izdelava, v. 5,8 cm, pr. u. 13,2 cm.

304 Kv. 18, 19, SE 104, inv. št. 10245/1, 2

Odl. u. z ost. bikonične posode, fina keramika, temno rjavosive barve, prostoročna izdelava, v. 5,5 cm, pr. u. 5,4 cm.

305 Kv. 18, 19, SE 104, inv. št. 10250/5

Odl. u. z ost. sklede, fina keramika, svetlo rjave barve, prostoročna izdelava, v. 3,7 cm, š. 2,6 cm.

306 Kv. 18, 19, SE 104, inv. št. 10250/8

Odl. u. z ost. sklede, okrašene z vbodi, fina keramika, na notranji strani oranžne, na zunanji sive barve, prostoročna izdelava, v. 3 cm, pr. u. 13 cm.

296

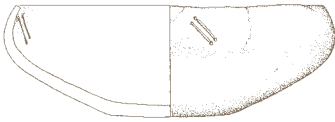

297



298



299

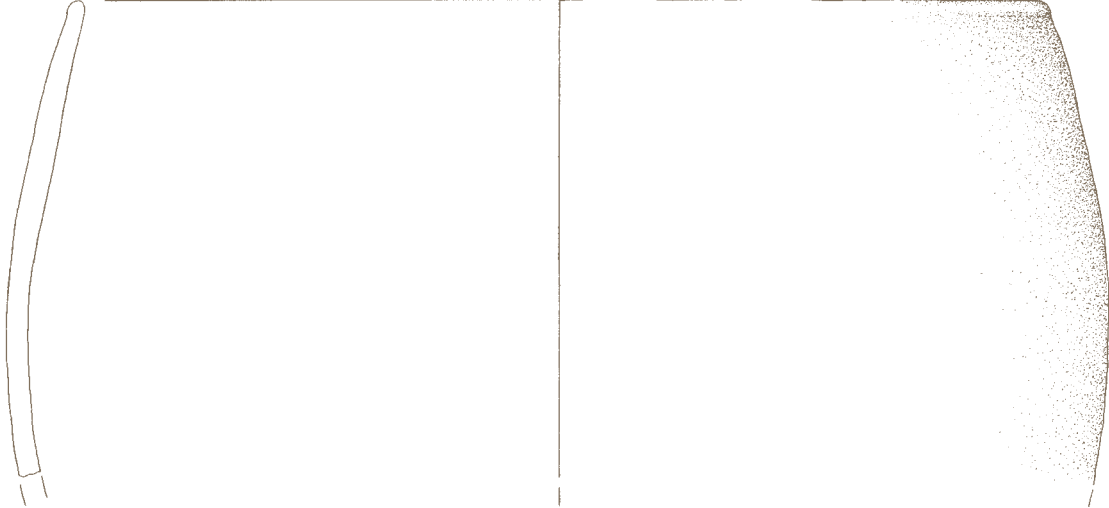

300



301

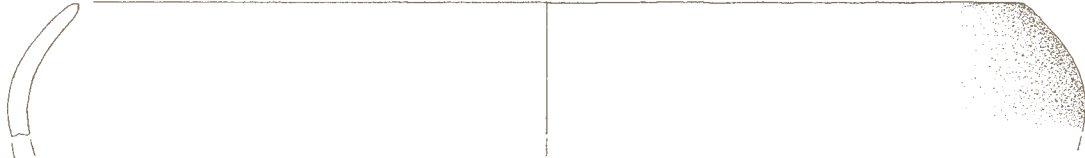

302



303

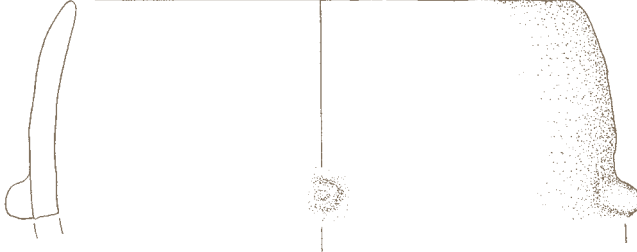

304

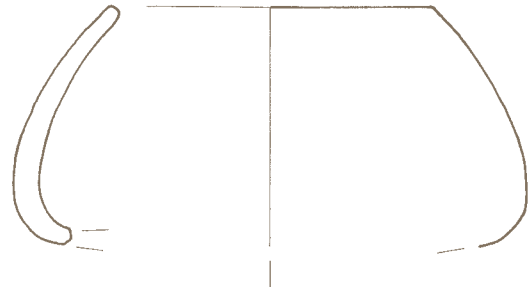

305



306



307 Kv. 18, 19, SE 104,
inv. št. 10250/9

Odl. u. z ost. sklede, fina keramika, svetlo rjave barve, prostoročna izdelava, v. 4,6 cm, š. 4,9 cm.

308 Kv. 18, 19, SE 104,
inv. št. 10250/13

Odl. u. z ost. sklede z luknjo v stejni, groba keramika, sivorjave barve, prostoročna izdelava, v. 8,2 cm, pr. u. 27,2 cm.

309 Kv. 18, 19, SE 104,
inv. št. 10250/14

Odl. u. z ost. sklede, drobnazrnata keramika, rjave barve, prostoročna izdelava, v. 4,2 cm, š. 3,5 cm.

310 Kv. 18, 19, SE 104,
inv. št. 10250/15

Odl. u. z ost. sklede, groba keramika, svetlo rjave barve, prostoročna izdelava, v. 7,1 cm, š. 5,5 cm.

311 Kv. 18, 19, SE 104,
inv. št. 10250/16

Odl. u. z ost. sklede, drobnazrnata keramika, temno sive in svetlo rjave barve, prostoročna izdelava, v. 3,7 cm, š. 3,9 cm.

312 Kv. 18, 19, SE 104,
inv. št. 10250/20

Odl. u. z ost. sklede, drobnazrnata keramika, rjave barve, prostoročna izdelava, v. 6 cm, š. 4.1 cm.

313 Kv. 18, 19, SE 104,
inv. št. 10250/21

Odl. u. z ost. sklede, groba keramika, temne sivorjave barve, prostoročna izdelava, v. 4,2 cm, š. 4,8 cm.

314 Kv. 18, 19, SE 104,
inv. št. 10250/23

Odl. u. z ost. sklede, fina keramika, na notranji strani temno rjave, na zunanji svetlo rjave barve, prostoročna izdelava, v. 4,5 cm, š. 3 cm.

315 Kv. 18, 19, SE 104,
inv. št. 10250/33

Odl. u. z ost. sklede, okrašene z vrezom, fina keramika, temno sive barve, prostoročna izdelava, v. 2,2 cm, pr. u. 13 cm.



316 Kv. 18, 19, SE 104,
inv. št. 10250/40

Odl. u. z ost. sklede, fina keramika, sive barve, prostoročna izdelava, v. 6 cm, š. 4,6 cm.



317 Kv. 18, 19, SE 104,
inv. št. 10250/42

Odl. u. z ost. sklede, fina keramika, temno sivorjave barve, prostoročna izdelava, v. 3,7 cm, š. 5,5 cm.

318 Kv. 18, 19, SE 104, inv. št. 10240

Odl. pekve s štirimi držaji, drobnazrnata keramika, svetlo rjave barve, prostoročna izdelava, v. 7,8 cm, pr. zgoraj 23,6 cm.



M 1:2
M 1:4

318
307

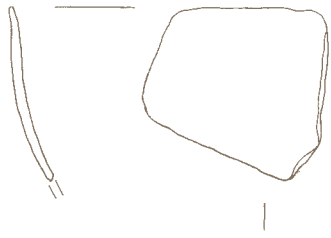

309

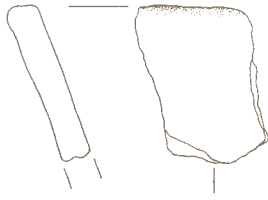

310

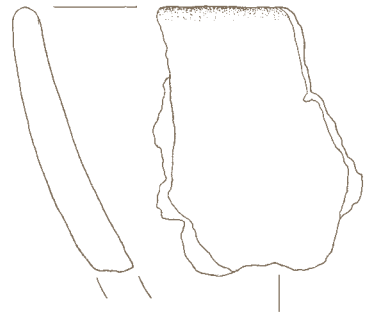

308

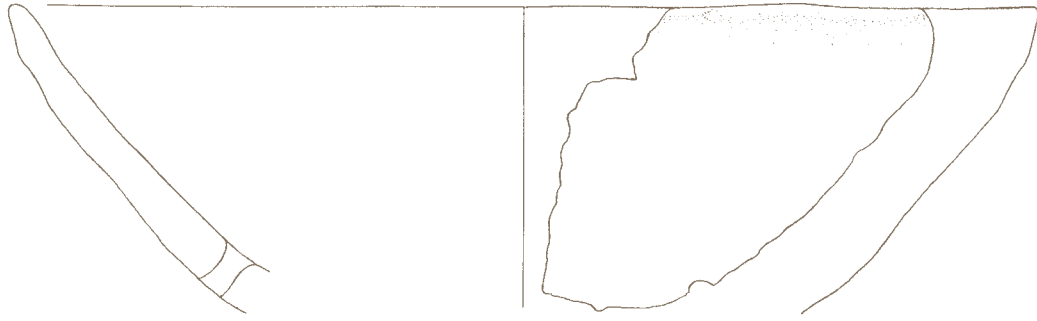

311

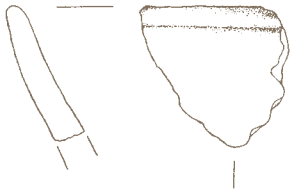

312

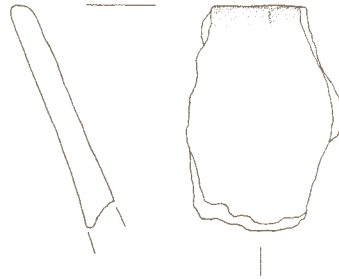

313

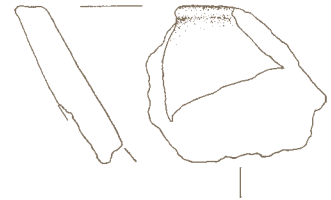

314

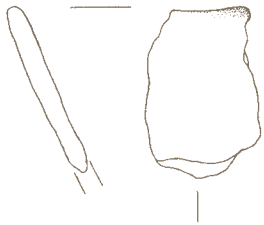

315



318

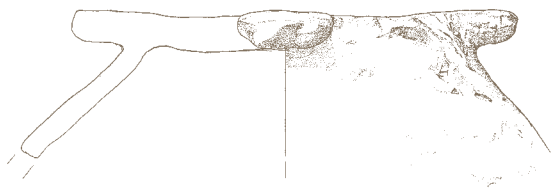
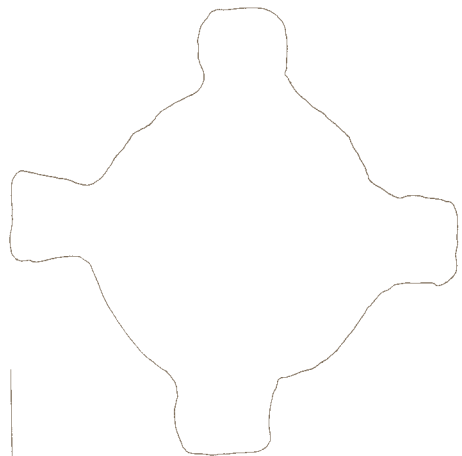

316

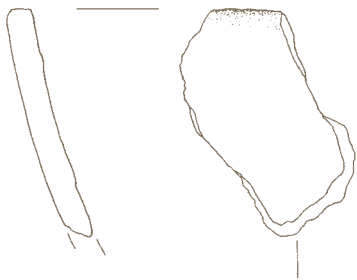

317



SE 104

319 Kv. 18, 19, SE 104, inv. št. 10248

Odl. d. z ost. posode, groba keramika, rdeče barve, prostoročna izdelava, v. 11,4 cm, pr. d. 10 cm.



320 Kv. 18, 19, SE 104, inv. št. 10252/9

Odl. d. z ost. posode, drobnazrnata keramika, na notranji strani svetlo rjave, na zunanji oranžnorjave barve, prostoročna izdelava, v. 8,1 cm, pr. d. 13,4 cm.

321 Kv. 18, 19, SE 104, inv. št. 10252/8

Odl. d. z ost. posode, rob dna je poudarjen, groba keramika, svetlo rjave barve, prostoročna izdelava, v. 3,6 cm, pr. d. 12,4 cm.

322 Kv. 18, 19, SE 104, inv. št. 10252/5

Odl. d. z ost. skleda, dno je vbočeno, fina keramika, temno sive barve, prostoročna izdelava, v. 1,3 cm, pr. d. 8,4 cm.

323 Kv. 18, 19, SE 104, inv. št. 10252/7

Odl. d. z ost. posode, dno je vbočeno, fina keramika, temno sivočrne barve, prostoročna izdelava, v. 3,3 cm, pr. d. 5,5 cm.

324 Kv. 18, 19, SE 104, inv. št. 10252/1

Odl. d. z ost. posode, groba keramika, na notranji strani sivorjave, na zunanji svetlo rjave barve, prostoročna izdelava, v. 2,2 cm, pr. d. 9 cm.

325 Kv. 18, 19, SE 104, inv. št. 10251/1-4

Odlomki ostenja posode, okrašene z jamicami in bradavico, groba keramika, črne barve, prostoročna izdelava, v. 9,5 cm, pr. ost. 21,1 cm.



326 Kv. 18, 19, SE 104, inv. št. 10251/2 in 3

Odlomka ostenja posode, okrašene z dvema kanelurama in jamicami, drobnazrnata keramika, črne barve, prostoročna izdelava, v. 8,9 cm, š. 10,2 cm, v. 9,8 cm, š. 7,4 cm.

M 1:2
M 1:4 319

319

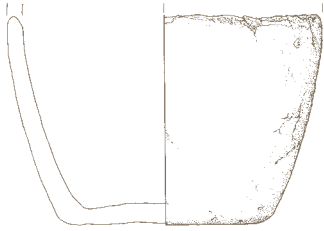

320



321

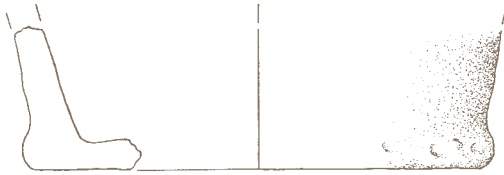

322



323



324

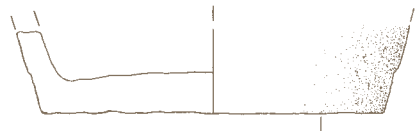

325



326

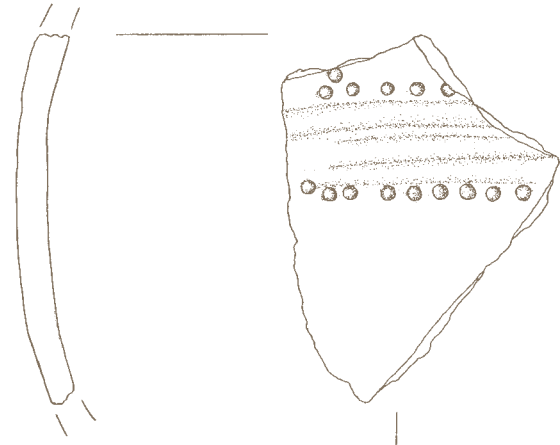
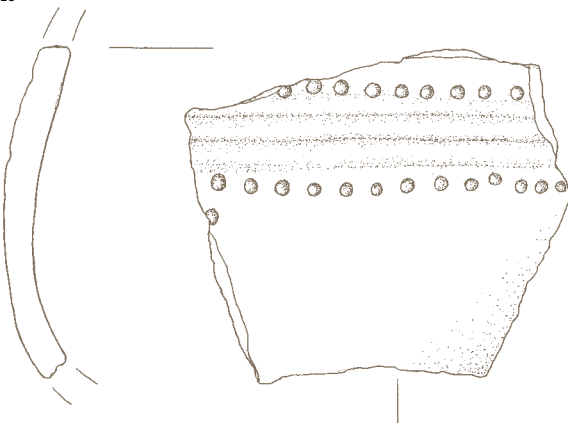

SE 104

327 Kv. 18, 19, SE 104,
inv. št. 10251/13

Odl. ost. skledice, okrašene z navpičnimi kanelurami, fina keramika, sive barve, prostoročna izdelava, v. 2 cm, š. 3,3 cm.



328 Kv. 18, 19, SE 104,
inv. št. 10251/5

Odl. ost. posode s stožčastim vratom, okrašene z jamicami, zelo fina keramika, temno sive barve, prostoročna izdelava, v. 3,8 cm, š. 3,2 cm.

329 Kv. 18, 19, SE 104,
inv. št. 10251/6, 8 in 12

Odlomki ostenja posode, okrašene z jamicami, fina keramika, črne barve, prostoročna izdelava, v. 3,6 cm, š. 3,4 cm, v. 2,6 cm, š. 3,2 cm in v. 2,5 cm, š. 2,3 cm.



330 Kv. 18, 19, SE 104,
inv. št. 10251/14

Odl. ost. posode, okrašene z vrezi in jamicami, fina keramika, temno sive barve, prostoročna izdelava, v. 2,2 cm, š. 2 cm.

331 Kv. 18, 19, SE 104,
inv. št. 10251/15

Odl. ost. posode, okrašene z vrezi in jamicami, fina keramika, črne barve, prostoročna izdelava, v. 3,9 cm, š. 4,5 cm.



332 Kv. 18, 19, SE 104,
inv. št. 10253/1

Odl. ročaja pekve, groba keramika, rdečkaste barve, prostoročna izdelava, v. 4,8 cm, š. 4,5 cm.



333 Kv. 18, 19, SE 104,
inv. št. 10253/2

Odl. ročaja pekve, groba keramika, oranžne barve, prostoročna izdelava, v. 6,1 cm, š. 3,1 cm.

334 Kv. 18, 19, SE 104,
inv. št. 10253/3

Odl. ost. z ročajem pekve, zelo groba keramika, rdečkaste barve, prostoročna izdelava, v. 6,3 cm, š. 7,5 cm.

335 Kv. 18, 19, SE 104,
inv. št. 10253/5

Odl. ročaja pekve, groba keramika, rdečkaste barve, prostoročna izdelava, v. 4,2 cm, š. 4,6 cm.

336 Kv. 18, 19, SE 104,
inv. št. 10254/1

Odl. ost. z držajem posode, zelo groba keramika, na notranji strani rjave, na zunanji oranžne barve, prostoročna izdelava, v. 6,9 cm, š. 7,4 cm.



337 Kv. 18, 19, SE 104,
inv. št. 10254/3

Odl. ost. z držajem posode, groba keramika, na notranji strani temno sive, na zunanji oranžne in sive barve, prostoročna izdelava, v. 4,2 cm, š. 4,8 cm.

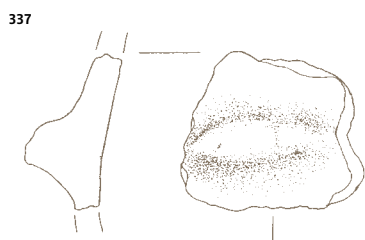
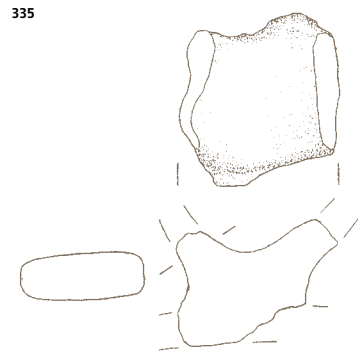
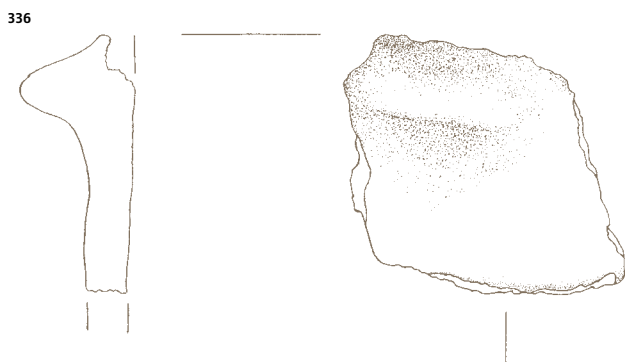
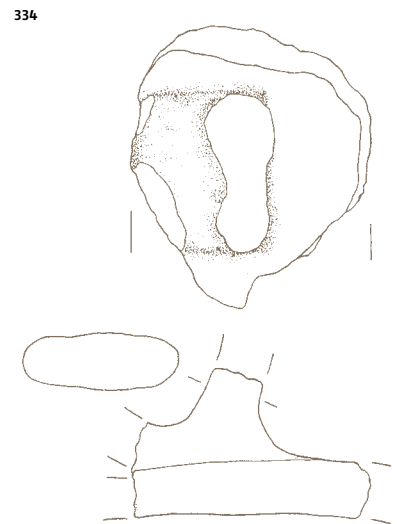
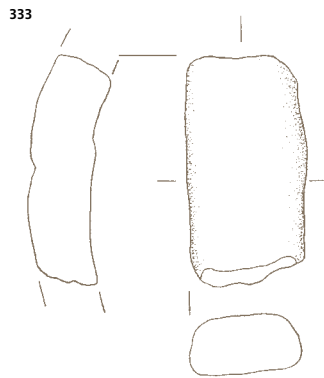
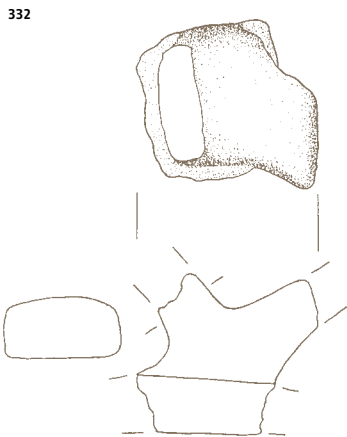
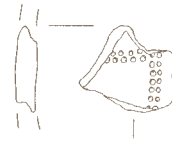
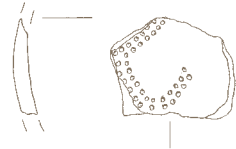
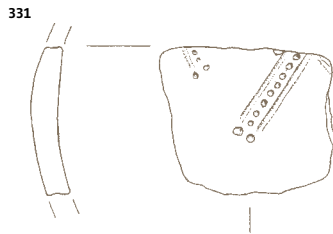
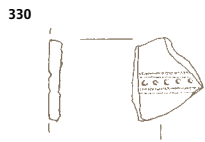
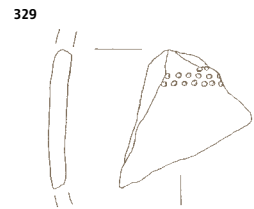
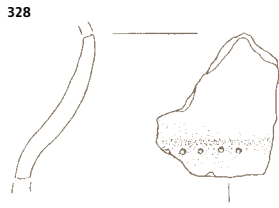
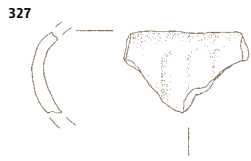

338 Kv. 18, 19, SE 104, inv. št. 10254/5

Odl. ost. z držajem posode, groba keramika, oranžne barve, prostoročna izdelava, v. 7,3 cm, š. 10,6 cm.

339 Kv. 18, 19, SE 104, inv. št. 10254/6

Odl. ost. z držajem posode, groba keramika, svetlo sive barve, prostoročna izdelava, v. 2,8 cm, pr. ost. 7 cm.



340 Kv. 18, 19, SE 104, inv. št. 10254/7

Odlomek ročajja skodele, fina keramika, temno sive barve, prostoročna izdelava, v. 2,6 cm, š. 1,8 cm.



341 Kv. 18, 19, SE 104, inv. št. 10256

Glineno vretence, fina keramika, rumenordeče barve, prostoročna izdelava, v. 3,3 cm, pr. 4,8 cm.



342 Kv. 18, 19, SE 104, inv. št. 10255

Odl. glinene piramidalne uteži, zelo fina keramika, sivorjave barve, prostoročna izdelava, v. 10,4 cm, š. 6,1 cm.



343 Kv. 18, 19, SE 104, inv. št. 10259

Odl. glinene piramidalne uteži, zelo fina keramika, rdečkastorjave barve, prostoročna izdelava, v. 7,4 cm, š. 8,5 cm.

344 Kv. 73, SE 207, inv. št. 10359/2

Odl. u. z ost. posode, fina keramika, na notranji strani svetlo rjave, na zunanji temno rjave barve, prostoročna izdelava, v. 3,4 cm, š. 3,9 cm.

345 Kv. 73, SE 207, inv. št. 10359/3

Odl. u. z ost. sklede, fina keramika, temno sivorjave barve, prostoročna izdelava, v. 2,6 cm, š. 3 cm.

346 Kv. 73, SE 207, inv. št. 10359/4

Odl. u. z ost. sklede, okrašene z jamicami, fina keramika, črne barve, prostoročna izdelava, v. 2,2 cm, š. 2,9 cm.



347 Kv. 73, SE 207, inv. št. 10359/1

Odl. ost. lonca, drobnnozrnata keramika, na notranji strani svetlo rjave, na zunanji temno sive barve, prostoročna izdelava, v. 3,6 cm, š. 4 cm.



348 Kv. 73, SE 207, inv. št. 10364

Glinena piramidalna utež, na vrhu okrašena z vrezi v motivu križa, fina keramika, sive in rdeče barve, prostoročna izdelava, v. 7 cm, š. 3,6 cm.



349 Kv. 73, SE 207, inv. št. 10363

Odl. glinene piramidalne uteži, fina keramika, svetlo rjave barve, prostoročna izdelava, v. 5,4 cm, š. 3,7 cm.



350 Kv. 162, SE 486, inv. št. 10541

Odlomki ustja in ostenja sklede, okrašene z navpičnimi kanelurami, fina keramika, temno sivočrne barve, prostoročna izdelava, v. 2,9 cm, š. 3,9 cm (ustje), v. 2,2 cm, š. 2,1 cm (ost.).



M 1:2
M 1:4 342

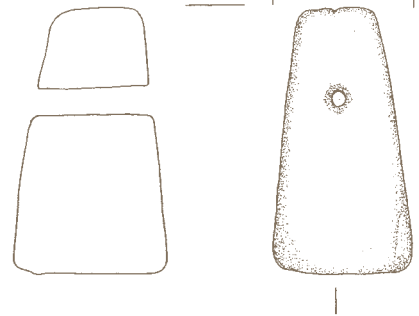
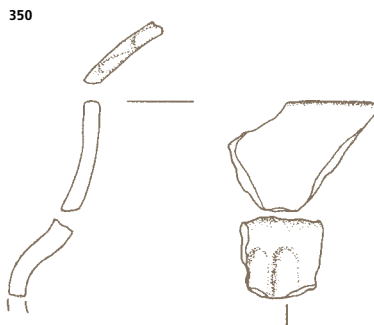
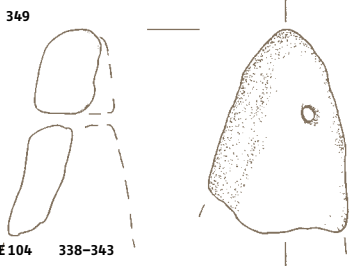
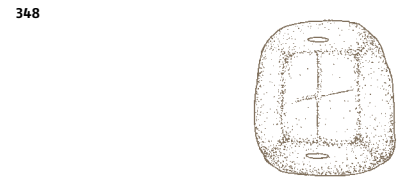
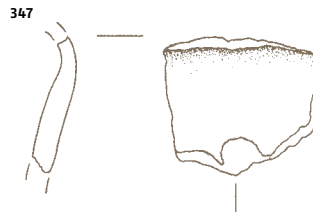
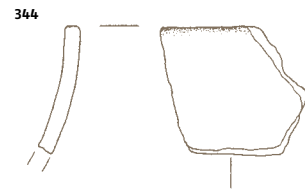
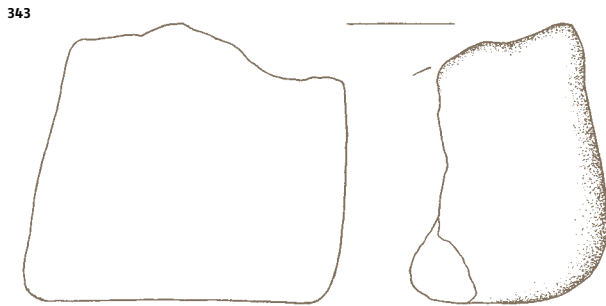
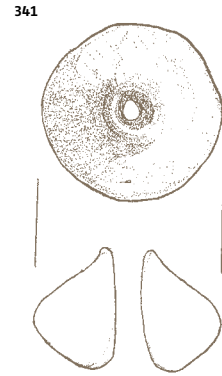
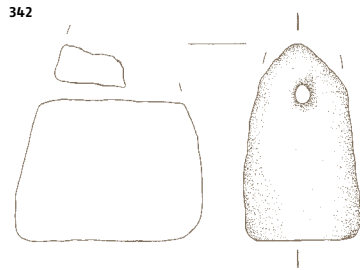
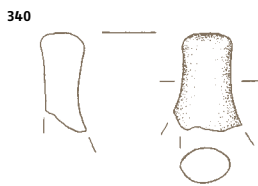
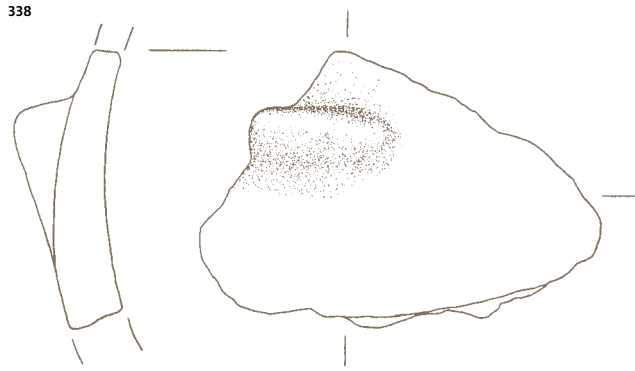

SE 104 338-343
SE 207 344-349
SE 486 350

**351 Kv. 162, SE 486,
inv. št. 10543/1,2**

Odl. glinene piramidalne uteži, fina keramika, temno sive barve, prostoročna izdelava, v. 6,7 cm, š. 3,5 cm.



**352 Kv. 75, SE 213,
inv. št. 10367/1 in 2**

Odlomka ustja z ost. lonca, okrašena z bradavicami, drobnnozrnata keramika, oranžnorjave barve, prostoročna izdelava, v. 5,7 cm, pr. u. 15,8 cm.



353 Kv. 75, SE 213, inv. št. 10366/1
Odl. u. z ost. lonca, groba keramika, oranžnorjave barve, prostoročna izdelava, v. 5,3 cm, pr. u. 15,8 cm.



354 Kv. 75, SE 213, inv. št. 10366/5
Odl. u. z ost. lonca, drobnnozrnata keramika (zelo porozna, ponovno žgana?), sive barve, prostoročna izdelava, v. 3,3 cm, š. 4 cm.



355 Kv. 75, SE 213, inv. št. 10366/10
Odl. u. z ost. lonca, drobnnozrnata keramika, rdeče barve, prostoročna izdelava, v. 2,9 cm, š. 2,8 cm.

356 Kv. 75, SE 213, inv. št. 10365

Skleda, fina keramika, črne barve, prostoročna izdelava, v. 6,1 cm, pr. u. 21,7 cm, pr. d. 7 cm.



357 Kv. 75, SE 213, inv. št. 10366/3

Odl. u. z ost. sklede, groba keramika, oranžnosvetlo rjave barve, prostoročna izdelava, v. 7,5 cm, pr. u. 20,1 cm.

358 Kv. 75, SE 213, inv. št. 10366/4

Odl. u. z ost. sklede, drobnnozrnata keramika, na notranji strani temno sive in rjave, na zunanji svetlo rjave barve, prostoročna izdelava, v. 7,1 cm, pr. u. 30,1 cm.

359 Kv. 75, SE 213, inv. št. 10366/2

Odl. u. z ost. sklede, groba keramika, rjave barve, prostoročna izdelava, v. 5,2 cm, š. 4,4 cm.

360 Kv. 75, SE 213, inv. št. 10366/8

Odl. u. z ost. sklede, drobnnozrnata keramika, na notranji strani temno sive, na zunanji rjave barve, prostoročna izdelava, v. 3,4 cm, š. 3,3 cm.

361 Kv. 75, SE 213, inv. št. 10369/1

Odl. ost. posode, okrašene z bradavico, drobnnozrnata keramika (zelo porozna, ponovno žgana?), sive barve, prostoročna izdelava, v. 2,5 cm, š. 4 cm.



362 Kv. 75, SE 213, inv. št. 10369/2

Odl. ost. posode, okrašene z bradavico, groba keramika, sive in oranžne barve, prostoročna izdelava, v. 5,8 cm, š. 8,1 cm.

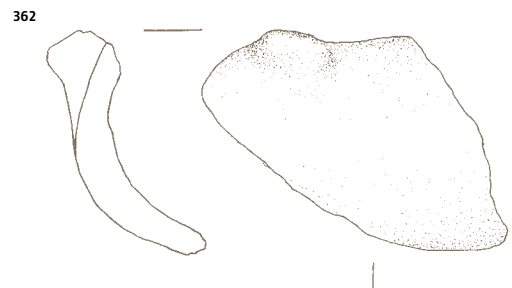
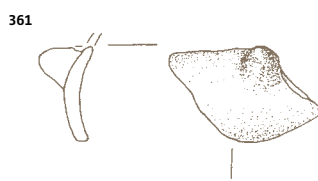
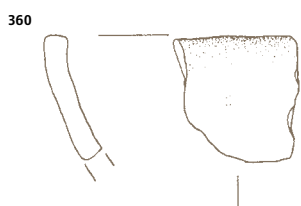
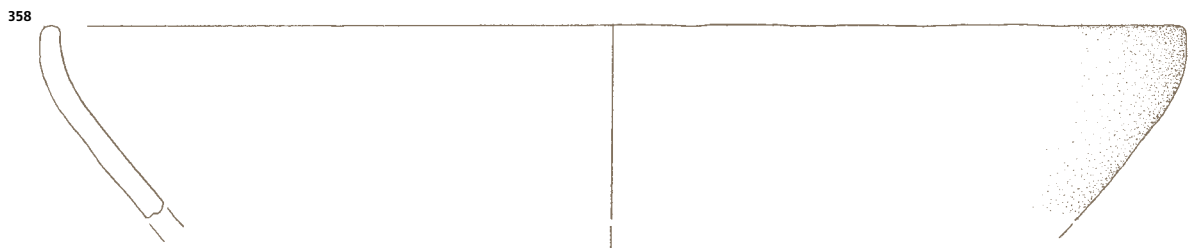
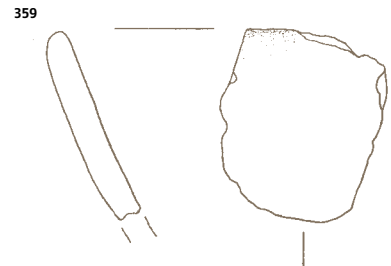
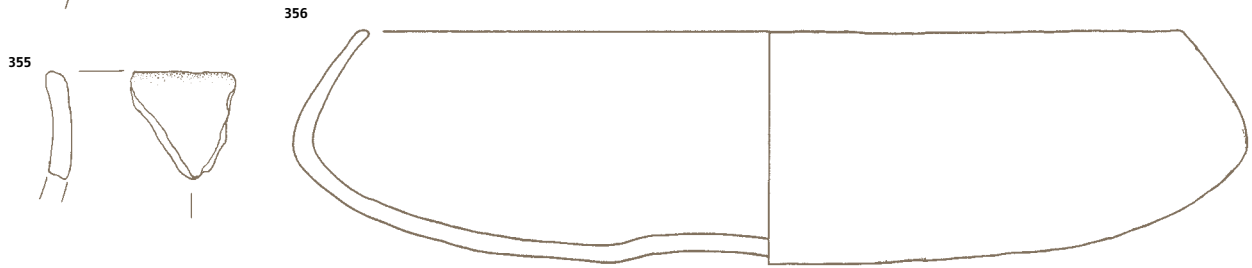
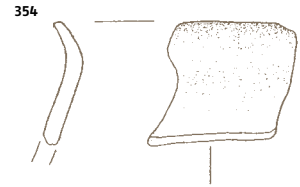
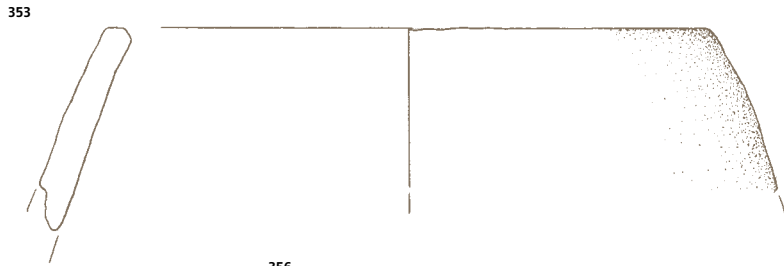
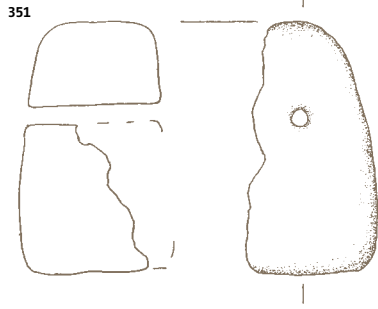

363 Kv. 75, SE 213, inv. št. 10369/3

Odl. ost. posode, okrašene z bradavico, zelo groba keramika, na zunanji strani oranžne, na notranji svetlo rjave barve, prostoročna izdelava, v. 7 cm, š. 6,4 cm.

364 Kv. 75, SE 213, inv. št. 10370/2

Držaj posode, groba keramika, oranžnorjave barve, prostoročna izdelava, v. 2,6 cm, š. 3,7 cm.

365 Kv. 75, SE 213, inv. št. 10371

Odl. glajene prevrtane sekire iz površinsko močno preperete rjavosive kamnine, vel. 8,1 × 5,3 × 3,8 cm.



366 Kv. 76, SE 217, inv. št. 10375/1, 2 in 4

Odlomki ustja z ost. lonca, drobnozrnata keramika, sive barve, prostoročna izdelava, v. 5,6 cm, pr. u. 12 cm.



367 Kv. 76, SE 217, inv. št. 10375/3

Odl. u. z ost. lonca, groba keramika, sive barve, prostoročna izdelava, v. 6,6 cm, pr. u. 13,6 cm.



368 Kv. 76, SE 217, inv. št. 10374

Skodela z odlomljenim ročajem, groba keramika, sive barve, prostoročna izdelava, v. 7,6 cm, pr. u. 9,5 cm, pr. d. 5 cm.



369 Kv. 76, SE 217, inv. št. 10377/2

Odl. ost. z ročajem posode, groba keramika (zelo porozna, ponovno žgana?), sive barve, prostoročna izdelava, v. 6,6 cm, š. 4,7 cm.



370 Kv. 76, SE 217, inv. št. 10377/6

Odl. ost. z ročajem posode, groba keramika (zelo porozna, ponovno žgana?), sive barve, prostoročna izdelava, v. 6 cm, š. 4 cm.

371 Kv. 76, SE 217, inv. št. 10378/1

Odl. ost. posode okrašene z bradavico, groba keramika, sive in oranžne barve, prostoročna izdelava, v. 4,8 cm, š. 7 cm.

372 Kv. 76, SE 217, inv. št. 10378/2

Odl. ost. posode z držajem, zelo groba keramika, temno sive, sive in oranžne barve, prostoročna izdelava, v. 4,5 cm, š. 7,1 cm.

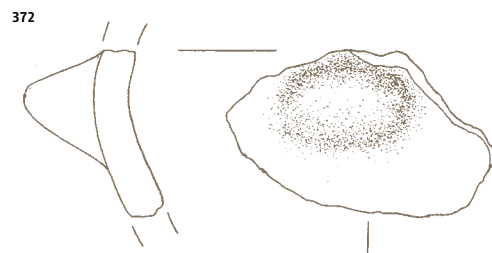
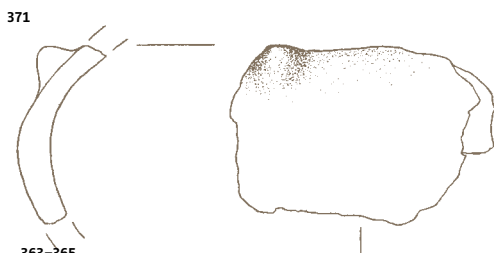
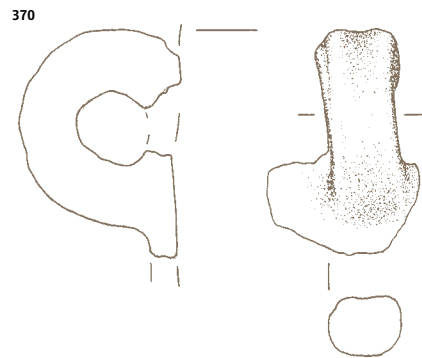
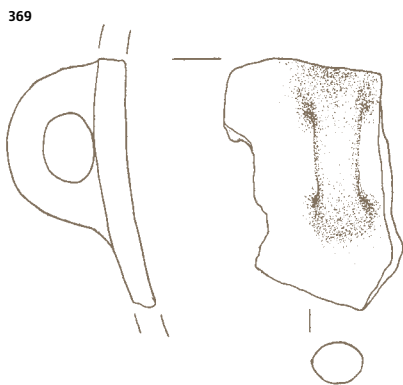
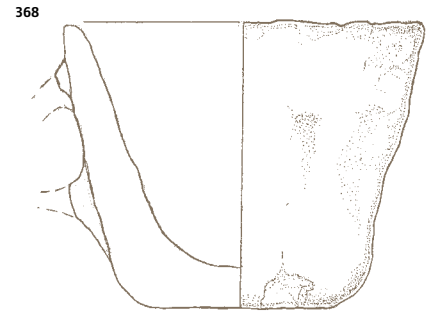
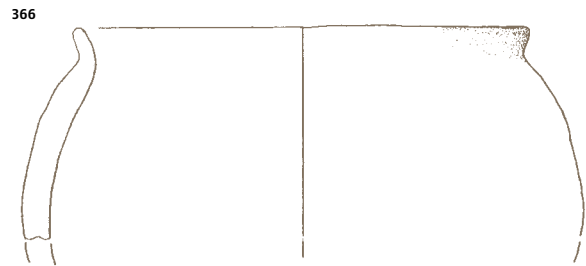
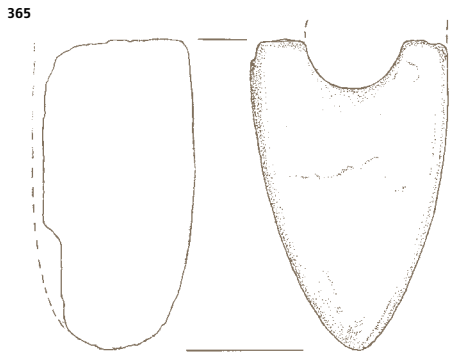
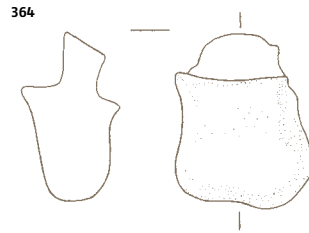
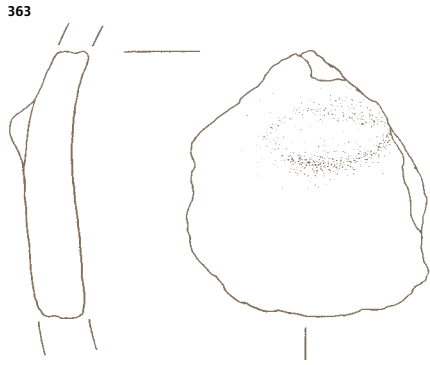

SE 213 363-365
SE 217

373 Kv. 76, SE 217, inv. št. 10379

Odl. uteži (?), fina keramika, oranžne barve, prostoročna izdelava, v. 3,1 cm, š. 5,8 cm.

374 Kv. 76, SE 217, inv. št. 10380

Odl. kamnitih žrnelj, v. 5,2 cm, š. 6,4 cm.



375 Kv. 136, 137, SE 884, inv. št. 10755

Odl. u. z ost. sklede, fina keramika, črne barve, prostoročna izdelava, v. 2,8 cm, pr. u. 17,5 cm.



376 Kv. 165, SE 480, inv. št. 10539

Odl. ost. posode, okrašene rebrom, drobnnozrnata keramika, rumenorjave barve, prostoročna izdelava, v. 3,5 cm, š. 5,2 cm.



377 Kv. 6, SE 284, inv. št. 10605

Odl. u. z ost. sklede, drobnnozrnata keramika, svetlo rjave barve, prostoročna izdelava, v. 11,4 cm, pr. u. 25,9 cm.

378 Kv. 6, SE 284, inv. št. 10431

Odl. d. z luknjo na sredini, drobnnozrnata keramika, temno sivorjave barve, prostoročna izdelava, v. 1,6 cm, pr. d. 22,4 cm.



379 Kv. 35, SE 985, inv. št. 10833

Lonec, drobnnozrnata keramika, rjave barve, prostoročna izdelava, v. 19 cm, pr. u. 17,3 cm, pr. d. 13,8 cm.



380 Kv. 35, SE 985, inv. št. 10835

Lonec, groba keramika, sivorjave barve, prostoročna izdelava, v. 15,1 cm, pr. u. 16 cm, pr. d. 7,7 cm.



M 1:2

M 1:4 377, 379, 380

373



376

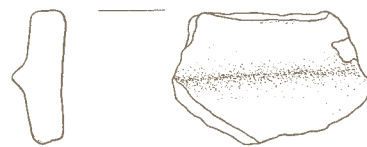

374

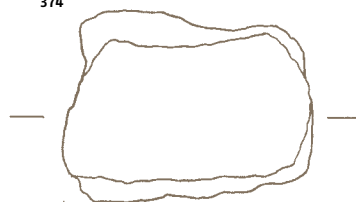

375

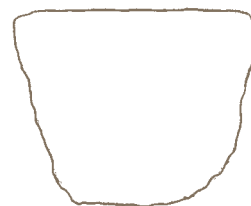
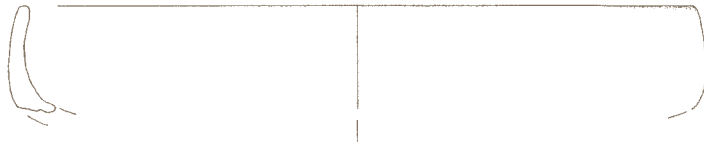

377

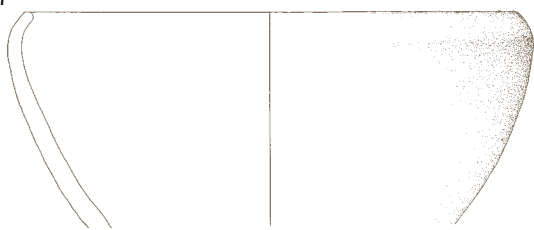

379

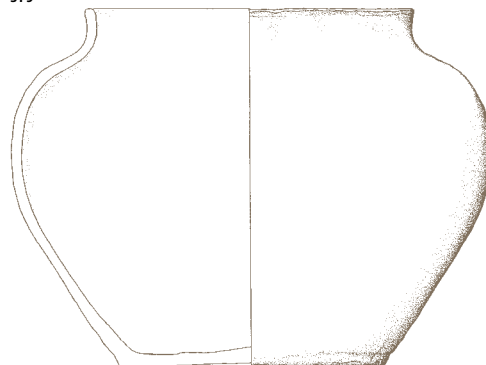

378



380

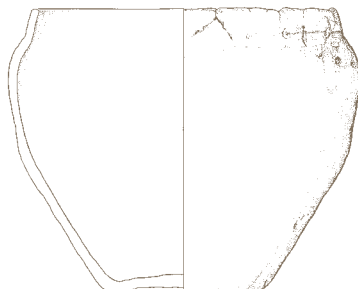

SE 217 373, 374

SE 884 375

SE 480 376

SE 284 377, 378

SE 985 379, 380

381 Kv. 35, SE 985, inv. št. 10836

Odl. u. z ost. lonca, okrašen z odtisi prsta, drobnazrnata keramika, sivorjave barve, prostoročna izdelava, v. 10,5 cm, pr. u. 22 cm.



382 Kv. 35, SE 985, inv. št. 10826

Skleda, groba keramika, temno rjave barve, prostoročna izdelava, v. 12,9 cm, pr. u. 22,9 cm, pr. d. 11,4 cm.



383 Kv. 35, SE 985, inv. št. 10827

Skleda z luknjo v ostenju, drobnazrnata keramika, temno sivorjave barve, prostoročna izdelava, v. 4,8 cm, pr. u. 14,4 cm, pr. d. 5 cm.



384 Kv. 35, SE 985, inv. št. 10837

Skodela z ročajem, drobnazrnata keramika, temno sivorjave barve, prostoročna izdelava, v. 8,9 cm, pr. u. 10,6 cm, pr. d. 4,6 cm.



385 Kv. 35, SE 985, inv. št. 10834

Skodela z ročajem, drobnazrnata keramika, temno rjave barve, prostoročna izdelava, v. 5,5 cm, pr. u. 5,2 cm, pr. d. 2,9 cm.



386 Kv. 35, SE 985, inv. št. 10829/1

Odl. d. z ost. posode, groba keramika, temno rjave barve, prostoročna izdelava, v. 7 cm, pr. d. 10,1 cm.

387 Kv. 35, SE 985, inv. št. 10831

Železen nož, dl. 11,1 cm, š. rezila 2,1 cm.



388 Kv. 100, SE 606, inv. št. 10622

Odl. u. z ost. posode, groba keramika, na notranji strani temno sive, na zunanji svetlo rjave barve, prostoročna izdelava, v. 2,4 cm, š. 2,8 cm.



Nedoločljivo - prazgodovina

389 Kv. 134, SE 852, inv. št. 10271

Odl. odbitka s prečno retušo iz rdečkastega roženca. Na proksimalnem delu je s strmim retuširanjem izdelana poševna prečna retuša, vel. 1,4 × 1,2 × 0,1 cm.



Antika

390 Kv. 114, SE 3, inv. št. 10137

Odl. pokrova posode, zelo groba keramika, rjave do temno sive barve, izdelan na lončarskem vretenu, pr. 5,1 cm.



391 Kv. 99, 129, SE 604, inv. št. 10621

Odl. u. z ost. lonca, okrašenega z vrezi in glavničanjem, groba keramika, sive in rdeče barve, prostoročna izdelava, v. 7,3 cm, pr. u. 11,2 cm.



M 1:1 389
 M 1:2
 M 1:4 381, 382, 391

381

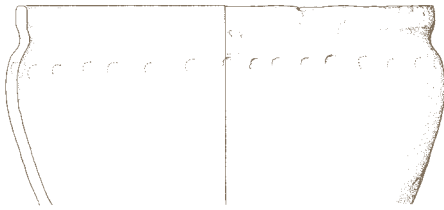

382

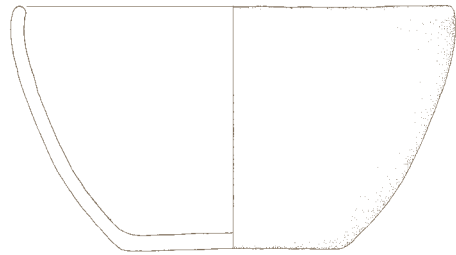

383

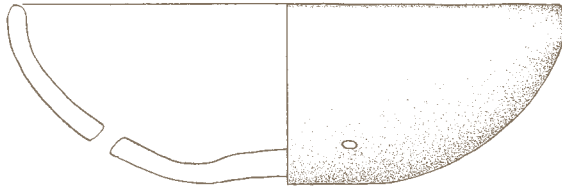

384

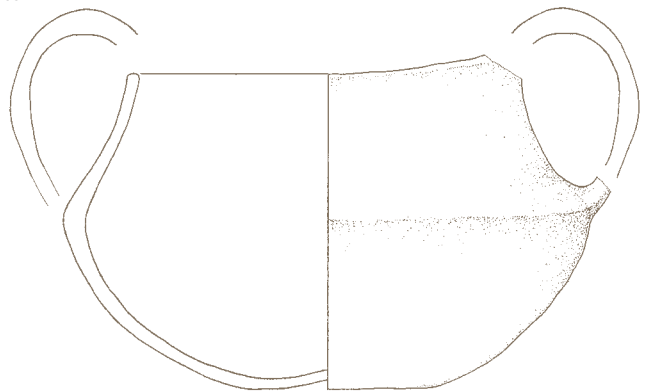

385

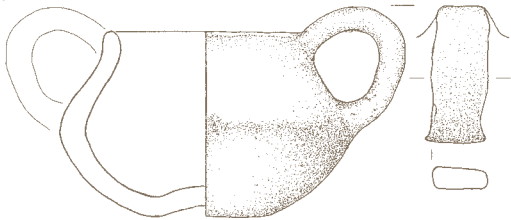

386

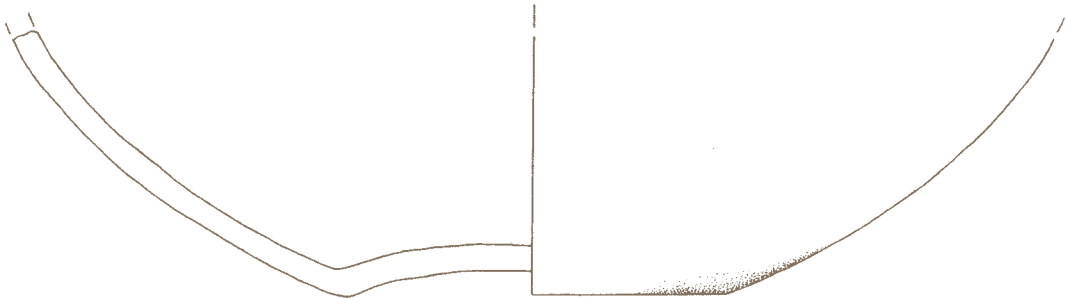

387



388



389



390



391



SE 985
 SE 606 388
 SE 852 389
 SE 3 390
 SE 604 391

Srednji vek

392 Kv. 4, SE 254, inv. št. 10404/1

Odl. u. z ost. lonca, okrašenega s kratkimi vrezi in žlebovi, groba keramika, oranžnorjave barve, izdelan na lončarskem vretenu, v. 10,7 cm, pr. u. 19,5 cm.



393 Kv. 4, SE 254, inv. št. 10404/4

Odl. u. z ost. lonca, okrašenega s kratkimi vrezi in žlebovi, groba keramika, rjave in temno sivočrne barve, izdelan na lončarskem vretenu, v. 13,1 cm, pr. u. 21,5 cm.



394 Kv. 4, SE 254, inv. št. 10404/8

Odl. u. z ost. lonca, okrašenega s kratkimi vrezi in žlebovi, groba keramika, rjave barve, izdelan na lončarskem vretenu, v. 8,8 cm, pr. u. 21,7 cm.



395 Kv. 4, SE 254, inv. št. 10404/5, 6, 9 in 10

Odl. u. z ost. lonca, okrašenega z žlebovi, drobnozrnata keramika, na notranji strani oranžne, na zunanji sivo-rjave barve, izdelan na lončarskem vretenu, v. 6,4 cm, pr. u. 21,5 cm.



392

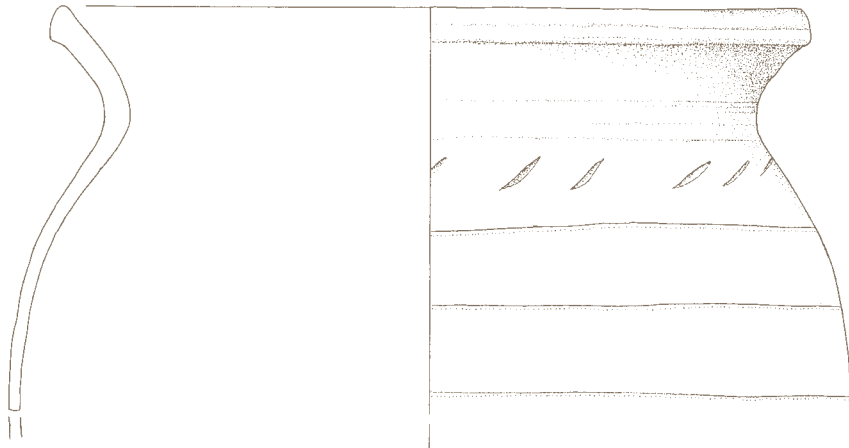

393

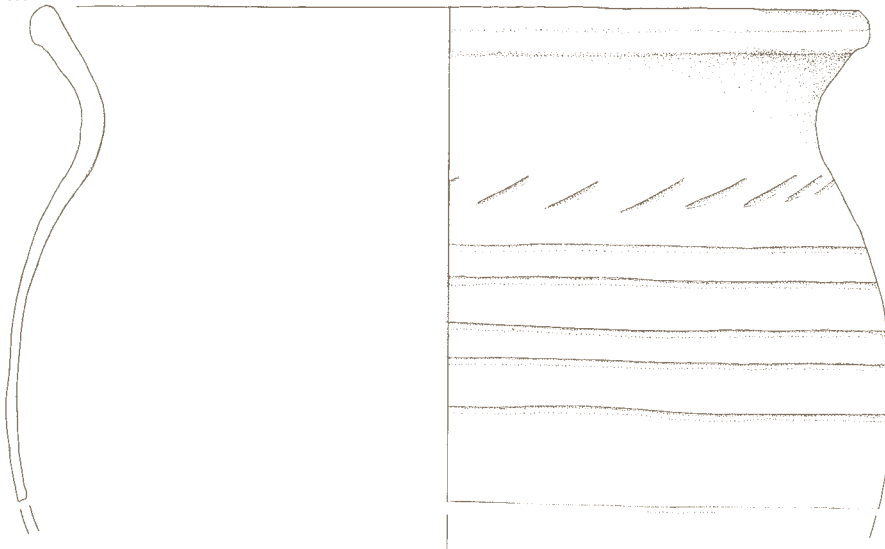

394

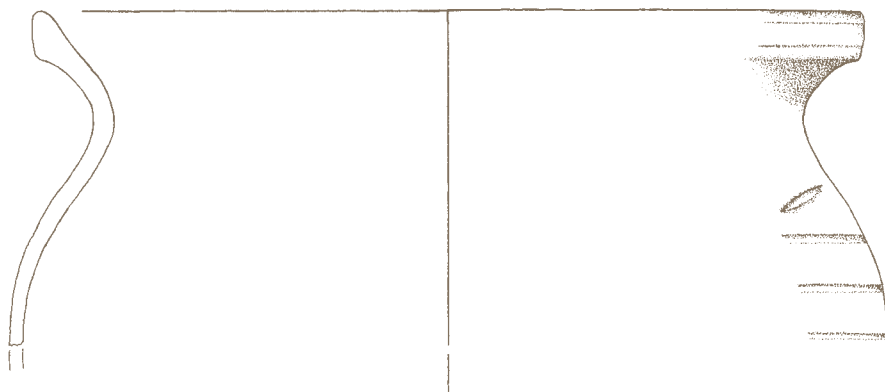

395

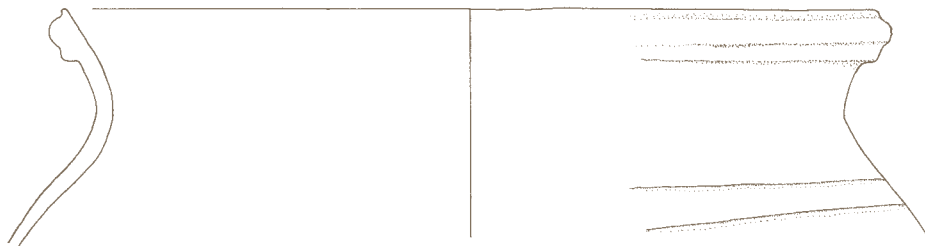

396 Kv. 4, SE 254, inv. št. 10404/2

Odl. u. z ost. lonca, okrašenega z žlebovi, groba keramika, sivo-rjave barve, izdelan na lončarskem vretenu, v. 9,1 cm, pr. u. 16,9 cm.



397 Kv. 4, SE 254, inv. št. 10404/3

Odl. u. z ost. lonca, okrašenega z žlebovi, groba keramika, rjave barve, izdelan na lončarskem vretenu, v. 6 cm, pr. u. 17,8 cm.



398 Kv. 4, SE 254, inv. št. 10404/7

Odl. u. z ost. lonca, okrašenega s kratkimi vrezji, zelo groba keramika, na notranji strani sivorjave, na zunanji rjave barve, izdelan na lončarskem vretenu, v. 5,2 cm, pr. u. 22,7 cm.

399 Kv. 4, SE 254, inv. št. 10404/11

Odl. u. lonca, drobnnozrnata keramika, oranžnorjave barve, izdelan na lončarskem vretenu, v. 1,8 cm, pr. u. 21,7 cm.

400 Kv. 4, SE 254, inv. št. 10405/3

Odl. u. lonca, zelo groba keramika, svetlo sivorjave barve, izdelan na lončarskem vretenu, v. 4 cm, pr. u. 23,3 cm.

401 Kv. 4, SE 254, inv. št. 10405/2

Odl. u. z ost. lonca, groba keramika, rjave barve, izdelan na lončarskem vretenu, v. 4 cm, pr. u. 19,8 cm.

402 Kv. 4, SE 254, inv. št. 10405/1

Odl. u. z ost. lonca, zelo groba keramika, oranžnosvetlo rjave barve, izdelan na lončarskem vretenu, v. 3,3 cm, pr. u. 13,7 cm.

403 Kv. 4, SE 254, inv. št. 10405/6

Odl. u. lonca, groba keramika, temno rjave barve, izdelan na lončarskem vretenu, v. 2,1 cm, pr. u. 13,9 cm.

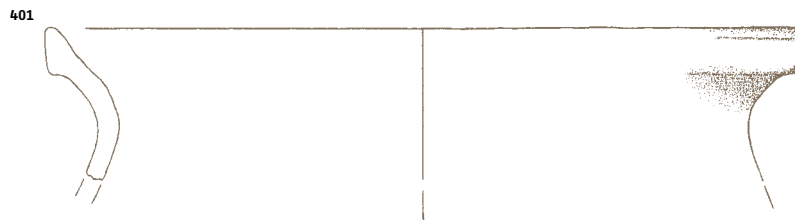
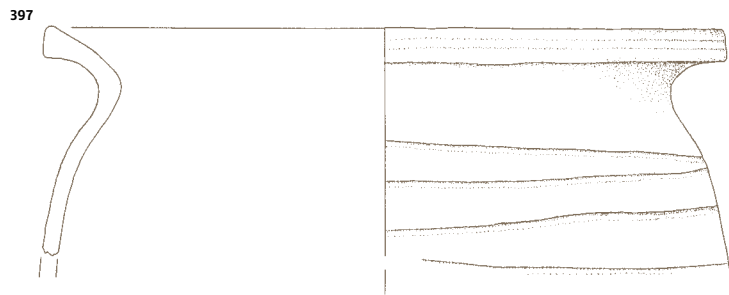
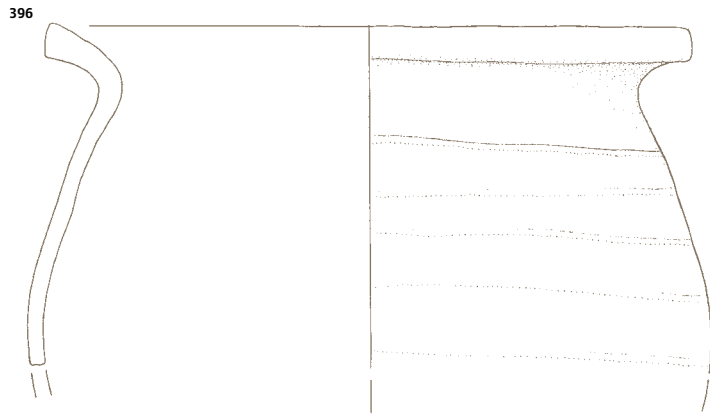

404 Kv. 4, SE 254, inv. št. 10404/12

Odl. u. z ost. lonca, drobnozrnata keramika, svetlo sive barve, izdelan na lončarskem vretenu, v. 2,2 cm, pr. u. 11,4 cm.

405 Kv. 4, SE 254, inv. št. 10406/1

Odl. d. z ost. lonca, groba keramika, na notranji strani oranžne, na zunanji rdečkasto rjave, svetlo rjave in sive barve, izdelan na lončarskem vretenu, v. 8,4 cm, pr. d. 10,8 cm.



406 Kv. 4, SE 254, inv. št. 10406/2

Odl. d. z ost. lonca, groba keramika, na notranji strani sivorjave in črne, na zunanji rdečkasto rjave in temno sive barve, izdelan na lončarskem vretenu, v. 4,7 cm, pr. d. 11,8 cm.

407 Kv. 4, SE 254, inv. št. 10406/12

Odl. d. z ost. lonca, na spodnji strani dna je lončarski znak, groba keramika, na notranji strani sive, na zunanji rdečkasto rjave, svetlo rjave in temno sive barve, izdelan na lončarskem vretenu, v. 4,7 cm, pr. d. 9,1 cm.



408 Kv. 4, SE 16, inv. št. 10165/1

in 3

Odlomka ustja lonca, drobno zrnata keramika, na notranji strani temno rjavo-sive, na zunanji svetlo rjave barve, izdelan na lončarskem vretenu, v. 4,1 cm, pr. u. 19,8 cm.



409 Kv. 4, SE 16, inv. št. 10165/2

Odl. u. lonca, drobno zrnata keramika, na notranji strani temno rjavosive, na zunanji svetlo rjave barve, izdelan na lončarskem vretenu, v. 2,5 cm, pr. u. 17,8 cm.

410 Kv. 4, SE 16, inv. št. 10165/4

Odl. u. lonca, groba keramika, na notranji strani črne, na zunanji rjave barve, izdelan na lončarskem vretenu, v. 3,4 cm, š. 3,2 cm.



411 Kv. 4, SE 16, inv. št. 10165/5

Odl. u. lonca, drobno zrnata keramika, na notranji strani temno rjavosivo oranžne, na zunanji temno rjave barve, izdelan na lončarskem vretenu, v. 3,2 cm, š. 4,3 cm.

412 Kv. 4, SE 16, inv. št. 10165/7

Odl. u. lonca, drobno zrnata keramika, svetlo rjave barve, izdelan na lončarskem vretenu, v. 2,3 cm, š. 5 cm.

413 Kv. 4, SE 16, inv. št. 10203

Železen predmet, dl. 6,8 cm, š. 1,4 cm.



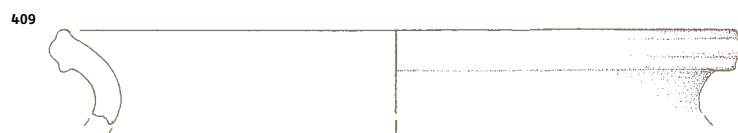
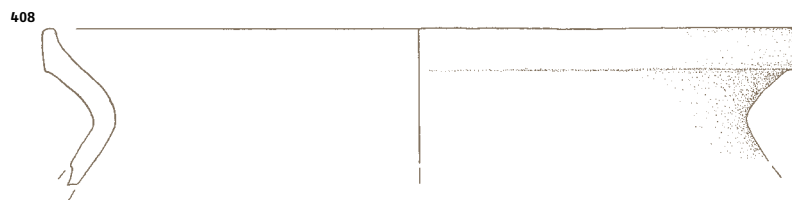
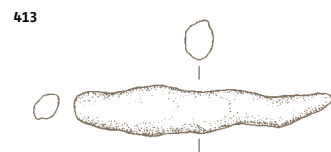
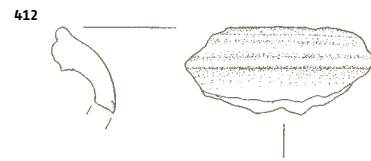
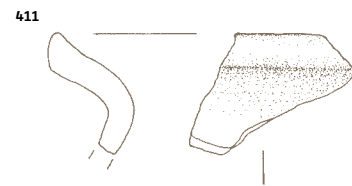
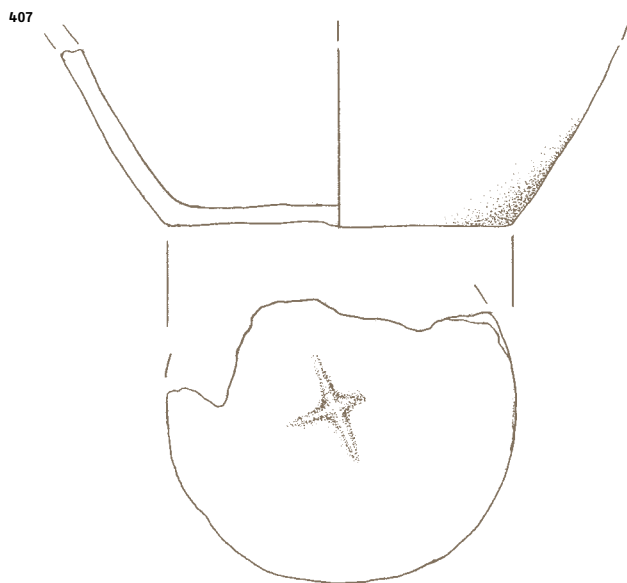
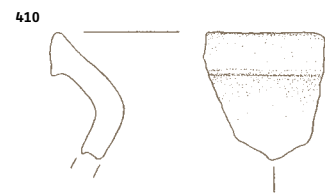
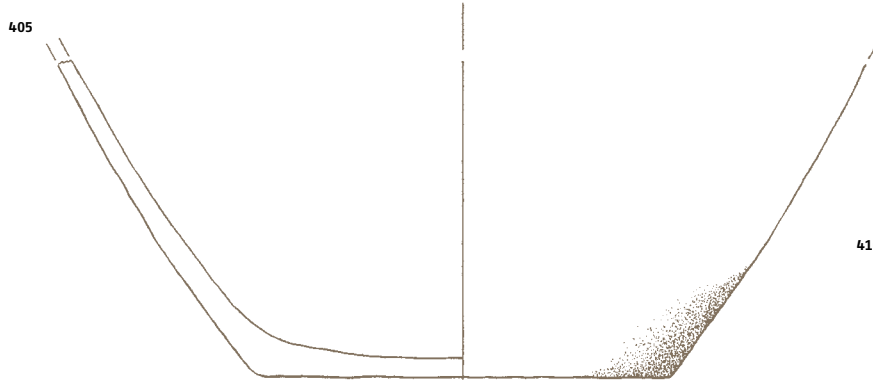
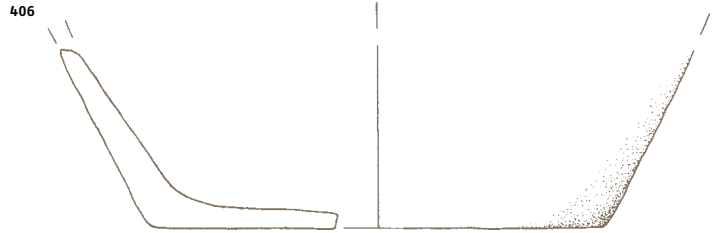

414 Kv. 4, 5, SE 22, inv.

št. 10184/16

Odl. u. z ost. lonca, okrašenega z žlebovi, groba keramika, rjave barve, izdelan na lončarskem vretenu, v. 9,1 cm, pr. u. 35,1 cm.



415 Kv. 4, 5, SE 22, inv. št. 10184/17

Odl. u. z ost. lonca, okrašenega z žlebom, groba keramika, rjave barve, izdelan na lončarskem vretenu, v. 7,2 cm, pr. u. 35,6 cm.

416 Kv. 4, 5, SE 22, inv. št. 10184/1

Odl. u. z ost. lonca, okrašenega z žlebom in kratkimi vrezji, groba keramika, na notranji strani temno rjavotemno sive, na zunanji oranžno-rjave barve, izdelan na lončarskem vretenu, v. 7,5 cm, pr. u. 20,7 cm.



417 Kv. 4, 5, SE 22, inv. št. 10184/4

Odl. u. z ost. lonca, okrašenega z žlebovi in kratkimi vrezji, groba keramika, temno rjave barve, izdelan na lončarskem vretenu, v. 8,7 cm, pr. u. 17,1 cm.

418 Kv. 4, 5, SE 22, inv. št. 10184/3

Odl. u. lonca, groba keramika, sivorjave barve, izdelan na lončarskem vretenu, v. 3,2 cm, pr. u. 26,8 cm.

419 Kv. 4, 5, SE 22, inv. št. 10184/2

Odl. u. lonca, groba keramika, na notranji strani temno rjave, na zunanji sivo-rjave barve, izdelan na lončarskem vretenu, v. 3,3 cm, pr. u. 20 cm.

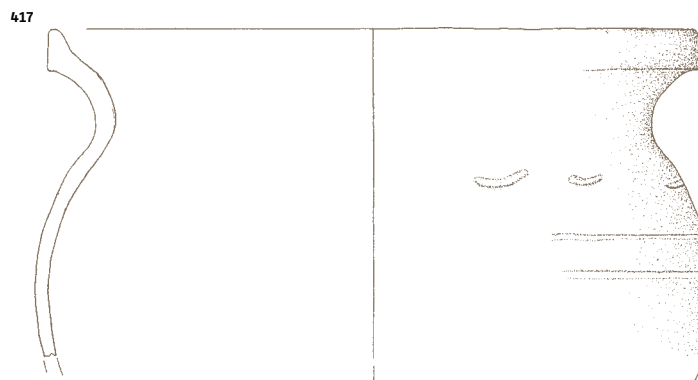
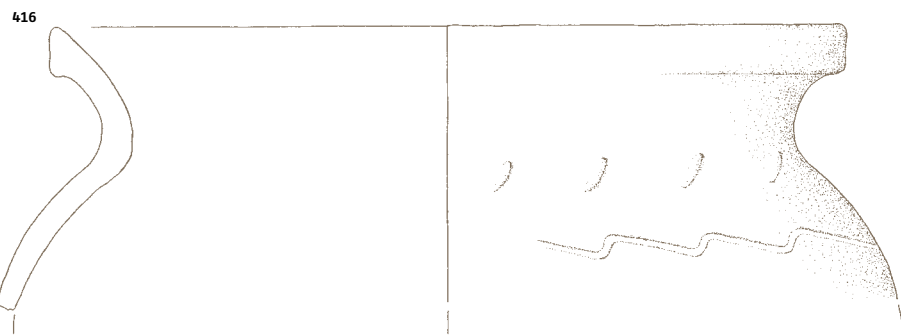

420 Kv. 4, 5, SE 22, inv. št. 10186/28

Odl. ost. posode, okrašenega z žlebovi, drobnozrnata keramika, sivorjave barve, izdelana na lončarskem vretenu, v. 8,8 cm, pr. ost. 17,6 cm.

421 Kv. 4, 5, SE 22, inv. št. 10186/8

Odl. ost. posode, okrašenega z vrezji, drobnozrnata keramika, črne barve, izdelana na lončarskem vretenu, v. 3,8 cm, pr. ost. 16,2 cm.



422 Kv. 4, 5, SE 22, inv. št. 10186/31

Odl. ost. posode, okrašenega s koleščkom, groba keramika, oranžno rjave in temno sive barve, izdelana na lončarskem vretenu, v. 6,3 cm, pr. ost. 16,2 cm.

423 Kv. 4, 5, SE 22, inv. št. 10186/22

Odl. ost. posode, okrašenega s koleščkom, groba keramika, oranžno rjave in temno sive barve, izdelana na lončarskem vretenu, v. 6,1 cm, pr. ost. 13,6 cm.



424 Kv. 4, 5, SE 22, inv. št. 10186/36

Odl. ost. posode, okrašenega z žlebovi, drobnozrnata keramika, na notranji strani črne, na zunanji rjave barve, izdelana na lončarskem vretenu, v. 4,5 cm, š. 5 cm.

425 Kv. 4, 5, SE 22, inv. št. 10186/12

Odl. ost. posode, okrašenega z žlebovi, groba keramika, rjave barve, izdelana na lončarskem vretenu, v. 7,5 cm, š. 7,6 cm.



426 Kv. 4, 5, SE 22, inv. št. 10185/1

Odl. d. z ost. posode, groba keramika, na notranji strani črne in rjave, na zunanji sivo-rjave barve, izdelana na lončarskem vretenu, v. 5,9 cm, pr. d. 11,9 cm.

427 Kv. 4, 5, SE 22, inv. št. 10185/2

Odl. d. z ost. posode, groba keramika, na notranji strani temno sive, na zunanji oranžno-rjave barve, izdelana na lončarskem vretenu, v. 5 cm, pr. d. 11 cm.

M 1:2

420

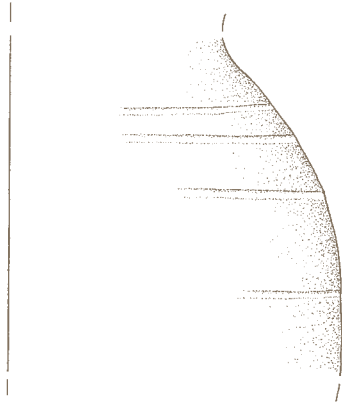

424

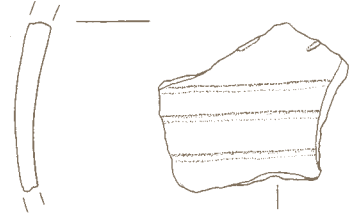

421

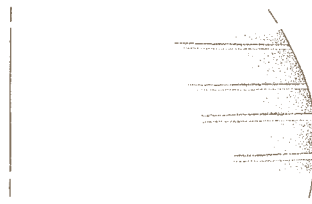

423

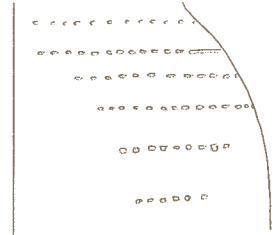

422



425

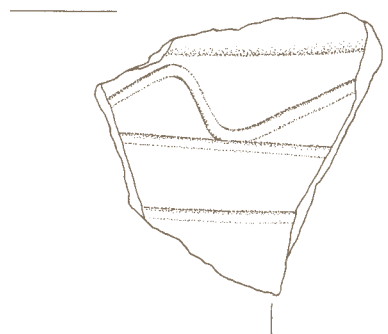

426

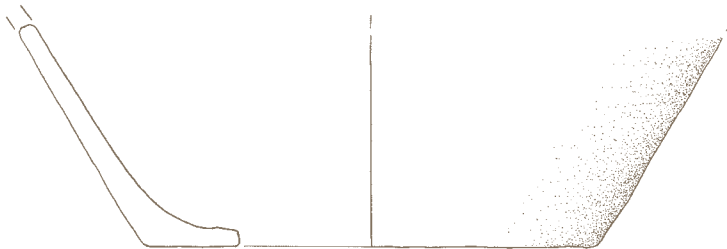

427



SE 22

428 Kv. 4, 5, SE 22, inv. št. 10185/4

Odl. d. z ost. posode, groba keramika, na notranji strani črne in rjave, na zunanji sivo-rjave barve, izdelana na lončarskem vretenu, v. 4,1 cm, pr. d. 12,3 cm.

429 Kv. 4, 5, SE 22, inv. št. 10205

Železen srp, dl. 14,6 cm, š. rezila 2,1 cm.



430 Kv. 4, 5, SE 22, inv. št. 10189

Odbitek z izjedo iz rdečkasto svetlo sivega preperelega roženca. Talon je točkovit. Na proksimalnem delu levega lateralnega roba na dorzalni strani je bila retuširana izjeda, vel. $2,4 \times 1,1 \times 0,5$ cm.



431 Kv. 5, SE 78, inv. št. 10232/1

Odl. u. z ost. lonca, groba keramika, oranžnorjave barve, izdelan na lončarskem vretenu, v. 4,2 cm, pr. u. 27,7 cm.

432 Kv. 5, SE 78, inv. št. 10232/2

Odl. u. z ost. lonca, groba keramika, sive barve, izdelan na lončarskem vretenu, v. 3,2 cm, š. 3,8 cm.

433 Kv. 5, SE 78, inv. št. 10233

Odl. d. z ost. posode, groba keramika, na notranji strani črne, na zunanji rdečkaste barve, izdelana na lončarskem vretenu, v. 4,2 cm, š. 3,5 cm.

434 Kv. 5, 6, SE 74, inv. št. 10227

Lonec, okrašen z žlebovi, groba keramika, sive barve, izdelan na lončarskem vretenu, v. 16,3 cm, pr. u. 16,7 cm, pr. d. 9,7 cm.

435 Kv. 5, 6, SE 74, inv. št. 10228/1

Odl. u. z ost. lonca, okrašenega z žlebovi, groba keramika, rjavo-sive barve, izdelan na lončarskem vretenu, v. 7,7 cm, pr. u. 17,8 cm.



436 Kv. 5, 6, SE 74, inv. št. 10228/6

Odl. u. z ost. lonca, zelo groba keramika, svetlo rjave barve, izdelan na lončarskem vretenu, v. 6 cm, pr. u. 13,8 cm.



M 1:2
M 1:4

434

429

428

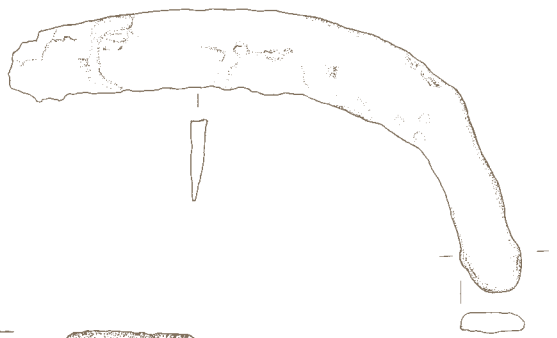

430



432



431



434

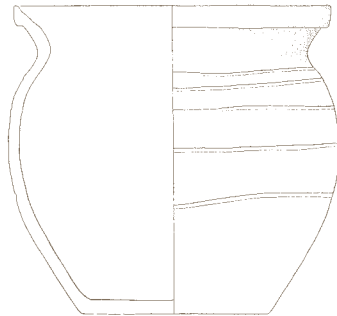

433



435



436

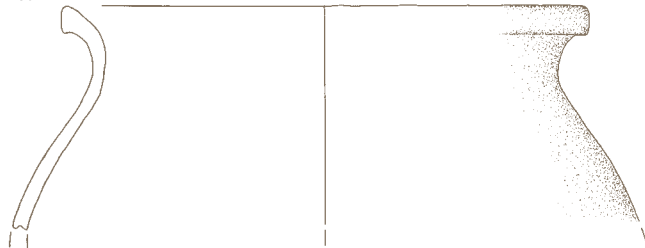

SE 22 428-430
SE 78 431-433
SE 74 434-436

437 Kv. 5, 6, SE 74, inv. št. 10228/2, 3
Odl. u. z ost. lonca, drobnozrnata keramika, na notranji strani temno sivočrne, na zunanji rjave barve, izdelan na lončarskem vretenu, v. 3,5 cm, pr. u. 17,8 cm.

438 Kv. 5, 6, SE 74, inv. št. 10228/5
Odl. u. lonca, zelo groba keramika, rjave barve, izdelan na lončarskem vretenu, v. 3,3 cm, pr. u. 17,8 cm.

439 Kv. 5, 6, SE 74, inv. št. 10228/4
Odl. u. lonca, drobnozrnata keramika, temno sive barve, izdelan na lončarskem vretenu, v. 1,8 cm, š. 3,7 cm.

440 Kv. 5, 6, SE 74, inv. št. 10228/7
Odl. u. lonca, groba keramika, na notranji strani temno sive, na zunanji rdečkastorjave barve, izdelan na lončarskem vretenu, v. 2,5 cm, š. 3,5 cm.

441 Kv. 5, 6, SE 74, inv. št. 10231 P
Odl. u. z ost. posode, fina keramika, na notranji strani temno rjavosive, na zunanji rjave barve, prostoročna izdelava, v. 3,1 cm, š. 5 cm.

442 Kv. 5, 6, SE 20, inv. št. 10175
Lonec, okrašen z žlebovi, drobnozrnata keramika, sive do rdeče barve, izdelan na lončarskem vretenu, v. 20,1 cm, pr. u. 20,6 cm, pr. d. 12,3 cm.



443 Kv. 5, 6, SE 20, inv. št. 10176
Lonec, okrašen z vrezji, zelo groba keramika, sivočrne barve, izdelan na lončarskem vretenu, v. 15,7 cm, pr. u. 15,9 cm, pr. d. 8,2 cm.



M 1:2
M 1:3 442, 443

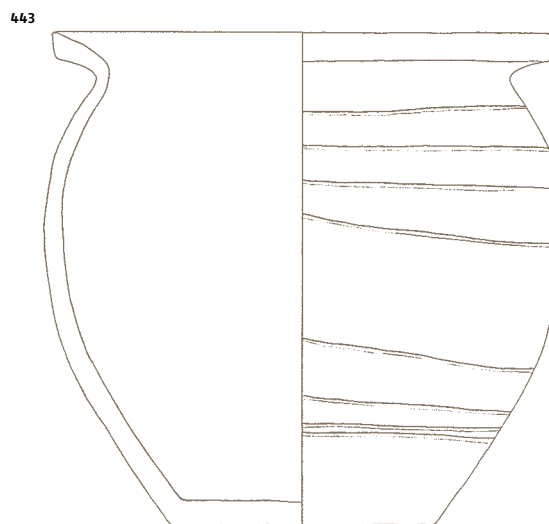
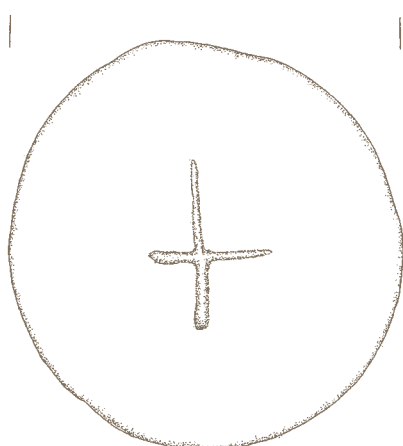
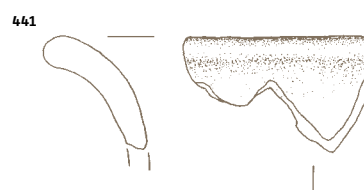
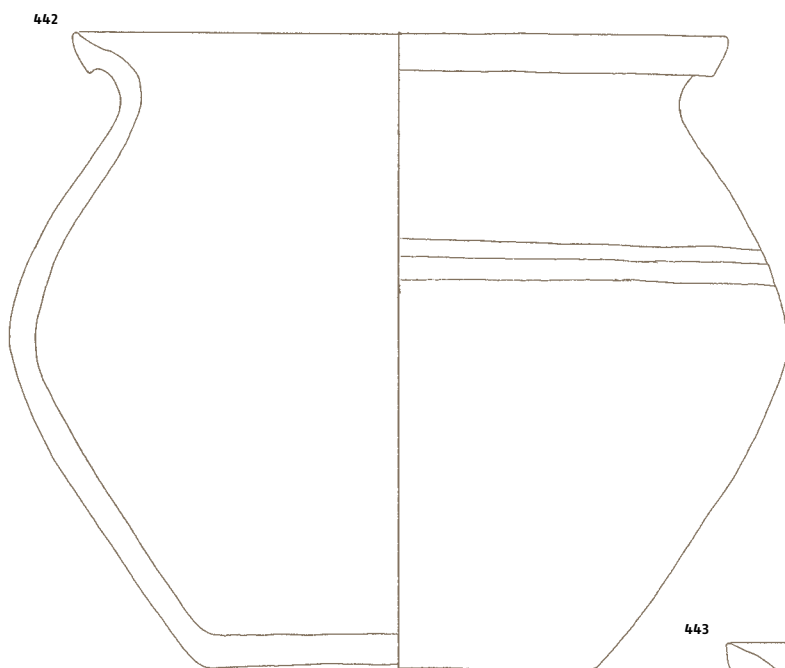

SE 74
SE 20 442, 443

444 Kv. 5, 6, SE 20, inv. št. 10177/2

Odl. u. z ost. lonca, okrašenega z žlebovi, drobnozrnata keramika, temno rjavo-sive barve, izdelan na lončarskem vretenu, v. 11,4 cm, pr. u. 15,8 cm.



449 Kv. 5, 6, SE 20, inv. št. 10177/9

Odl. u. z ost. lonca, okrašenega z žlebom, drobnozrnata keramika, na notranji strani sive, na zunanji rjavo-sive barve, izdelan na lončarskem vretenu, v. 5,8 cm, pr. u. 18 cm.



445 Kv. 5, 6, SE 20, inv. št. 10177/10

Odl. u. z ost. lonca, okrašenega z žlebom, groba keramika, na notranji strani temno sive, na zunanji rjavosive barve, izdelan na lončarskem vretenu, v. 6,8 cm, pr. u. 19,7 cm.

446 Kv. 5, 6, SE 20, inv. št. 10177/6

Odl. u. z ost. lonca, okrašenega z žlebovi, groba keramika, oranžnorjave barve, izdelan na lončarskem vretenu, v. 5,6 cm, pr. u. 17,7 cm.

447 Kv. 5, 6, SE 20, inv. št. 10177/3

Odl. u. lonca, groba keramika, na notranji strani črne, na zunanji rjave barve, izdelan na lončarskem vretenu, v. 3,7 cm, pr. u. 17,8 cm.

448 Kv. 5, 6, SE 20, inv. št. 10177/1

Odl. u. lonca, groba keramika, rjavosive barve, izdelan na lončarskem vretenu, v. 4 cm, pr. u. 19,8 cm.

444

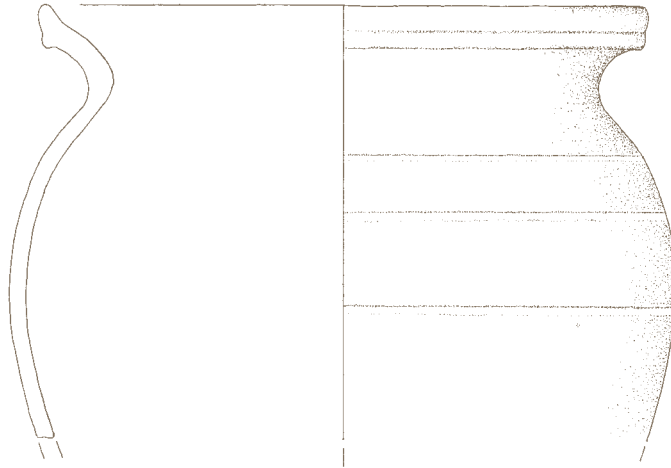

445

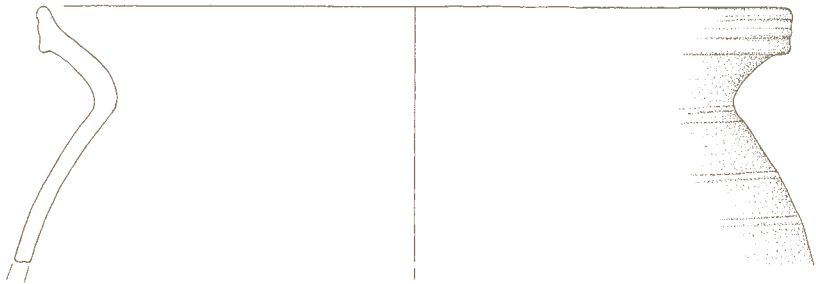

446

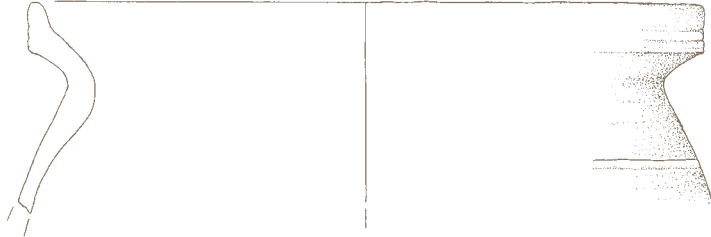

447



448



449

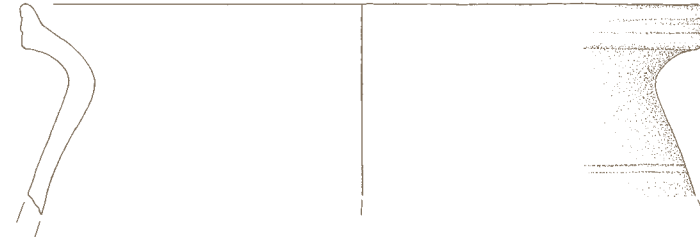

450 Kv. 5, 6, SE 20, inv. št. 10177/4

Odl. u. Z ost. lonca, groba keramika, na notranji strani sivočrne, na zunanji sivo-rjave barve, izdelan na lončarskem vretenu, v. 4,7 cm, pr. u. 19,6 cm.

451 Kv. 5, 6, SE 20, inv. št. 10177/11

Odl. u. z ost. lonca, groba keramika, svetlo rjave barve, izdelan na lončarskem vretenu, v. 5,6 cm, pr. u. 19,4 cm.

452 Kv. 5, 6, SE 20, inv. št. 10177/15

Odl. u. z ost. lonca, groba keramika, na notranji strani temno rjave, na zunanji rjave barve, izdelan na lončarskem vretenu, v. 3,7 cm, pr. u. 22 cm.

453 Kv. 5, 6, SE 20, inv. št. 10177/8

Odl. u. z ost. lonca, groba keramika, temno rjavo-sive barve, izdelan na lončarskem vretenu, v. 3,8 cm, pr. u. 17,6 cm.

454 Kv. 5, 6, SE 20, inv. št. 10177/20

Odl. u. z ost. lonca, zelo groba keramika, oranžnorjave barve, izdelan na lončarskem vretenu, v. 6 cm, pr. u. 33,6 cm.

455 Kv. 5, 6, SE 20, inv. št. 10177/7

Odl. u. lonca, okrašenega z žlebovi, groba keramika, svetlo rjave barve, izdelan na lončarskem vretenu, v. 3 cm, pr. u. 22 cm.

456 Kv. 5, 6, SE 20, inv. št. 10177/13

Odl. u. z ost. lonca, groba keramika, rjavo-oranžne barve, izdelan na lončarskem vretenu, v. 4,2 cm, pr. u. 19,5 cm.

457 Kv. 5, 6, SE 20, inv. št. 10177/19

Odl. u. z ost. lonca, groba keramika, na notranji strani temno sive, na zunanji rjavo-sive barve, izdelan na lončarskem vretenu, v. 3,4 cm, pr. u. 19,9 cm.

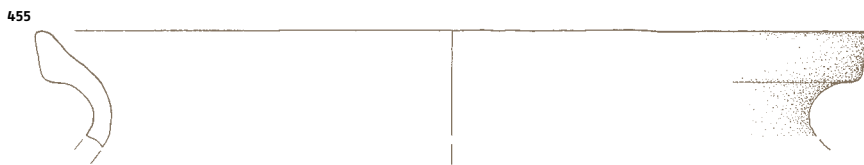
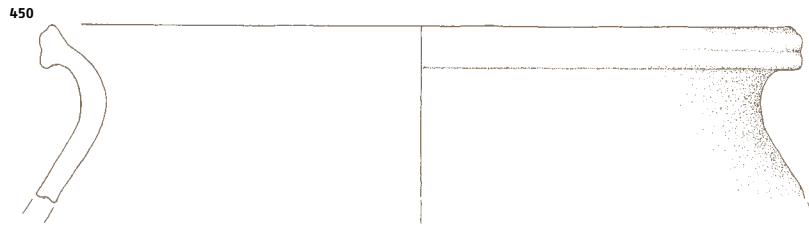

458 Kv. 5, 6, SE 20, inv. št. 10177/21

Odl. u. z ost. lonca, drobnozrnata keramika, rjave barve, izdelan na lončarskem vretenu, v. 3,3 cm, pr. u. 15,8 cm.

459 Kv. 5, 6, SE 20, inv. št. 10177/5

Odl. u. z ost. lonca, okrašenega s koleščkom, groba keramika, rjavosive barve, izdelan na lončarskem vretenu, v. 3,9 cm, pr. u. 14,7 cm.



460 Kv. 5, 6, SE 20 in 77, inv. št. 10177/17, 10180 in 10234

Odl. u. z ost. steklenice, okrašene z žlebljenjem, drobnozrnata keramika, oranžne barve, izdelana na lončarskem vretenu, v. 12 cm, pr. u. 7 cm.

464 Kv. 5, 6, SE 20, inv. št. 10181/4 in 6

Odl. ost. lonca, okrašenega s koleščkom, groba keramika, na notranji strani temno rjavosive, na zunanji oranžne in sive barve, izdelan na lončarskem vretenu, v. 8 cm, pr. 13,9 cm.



461 Kv. 5, 6, SE 20, inv. št. 10178

Odl. d. z ost. lonca, okrašenega z vrezi, groba keramika, na notranji strani temno sivočrne, na zunanji temno rjavotemno sive barve, izdelan na lončarskem vretenu, v. 12,8 cm, pr. d. 9,7 cm.

462 Kv. 5, 6, SE 20, inv. št. 10179/1

Odl. d. z ost. lonca, groba keramika, svetlo rjavosive barve, izdelan na lončarskem vretenu, v. 9 cm, pr. d. 13,5 cm.

463 Kv. 5, 6, SE 20, inv. št. 10179/3

Odl. d. z ost. lonca, groba keramika, svetlo rjavosive barve, izdelan na lončarskem vretenu, v. 4,5 cm, pr. d. 11,8 cm.

M 1:2
M 1:4 460

458



459



460

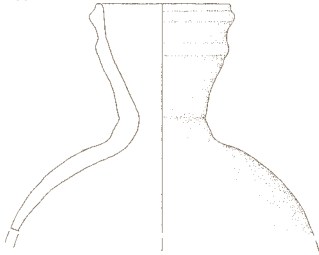

461

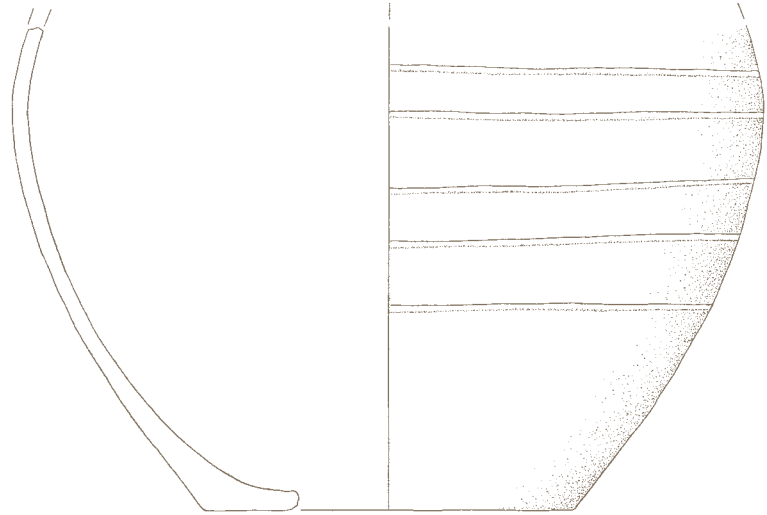

462

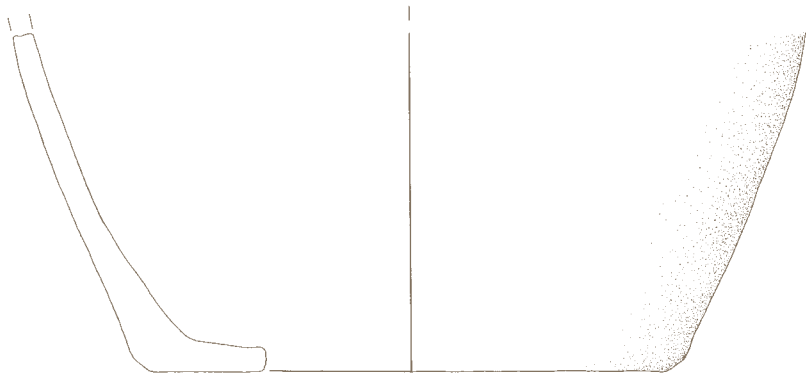

463

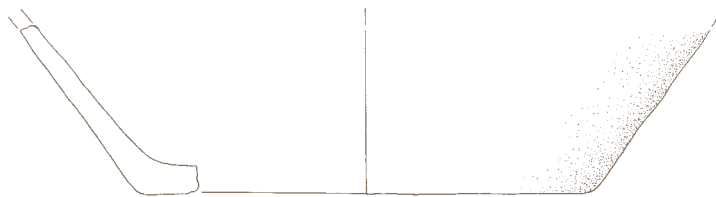

464

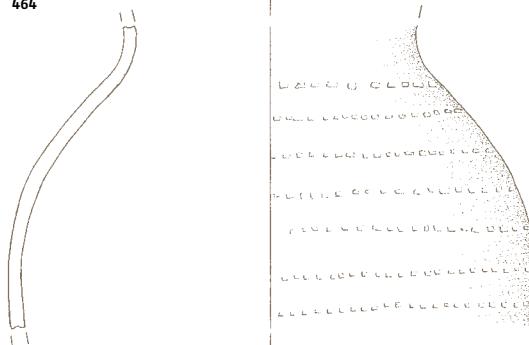

SE 20
SE 77 460

465 Kv. 5, 6, SE 20, inv. št. 10181/15

Odl. ost. lonca, okrašenega z žlebovi, groba keramika, na notranji strani temno rjavosive, na zunanji oranžne in sive barve, izdelan na lončarskem vretenu, v. 6,5 cm, pr. 21 cm.

466 Kv. 5, 6, SE 20, inv. št. 10181/20

Odl. ost. lonca, okrašenega z žlebovi, groba keramika, na notranji strani temno rjavosive, na zunanji oranžne barve, izdelan na lončarskem vretenu, v. 5,7 cm, pr. 25,1 cm.

467 Kv. 5, 6, SE 20, inv. št. 10181/28

Odl. ost. lonca, okrašenega z vrezi, groba keramika, temno sive barve, izdelan na lončarskem vretenu, v. 4,5 cm, pr. 22,5 cm.

468 Kv. 5, 6, SE 20, inv. št. 10181/29

Odl. ost. lonca, okrašenega z žlebovi, groba keramika, temno sivorjave barve, izdelan na lončarskem vretenu, v. 3,6 cm, pr. 23,1 cm.



469 Kv. 5, 6, SE 20, inv. št. 10204

Odl. železnega ključa, dl. 5,7 cm, š. 1,6 cm.



470 Kv. 31, SE 914, inv. št. 10782

Lonec, okrašen z žlebovi in vbodi, na dnu ima lončarski znak, groba keramika, na notranji strani temno sive, na zunanji temno sive in rjave barve, izdelan na lončarskem vretenu, v. 6,4 cm, pr. u. 19 cm.



471 Kv. 31, SE 914, inv. št. 10783/2

Odl. u. z ost. lonca, okrašenega s kratkimi vrezmi, zelo groba keramika, oranžnorjave barve, izdelan na lončarskem vretenu, v. 6,2 cm, pr. u. 15,8 cm.

472 Kv. 31, SE 914, inv. št. 10783/4

Odl. u. z ost. lonca, zelo groba keramika, svetlo rjave barve, izdelan na lončarskem vretenu, v. 3,4 cm, pr. u. 21,2 cm.

465

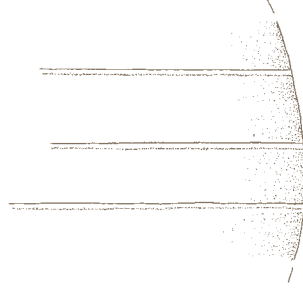

466



467

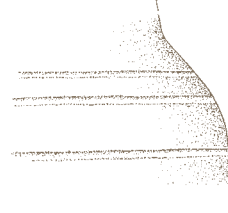

468

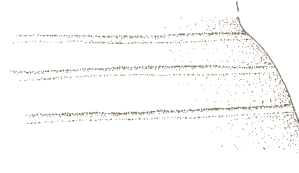

469

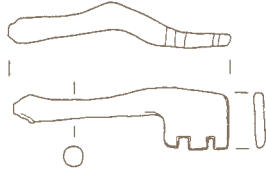

470



471

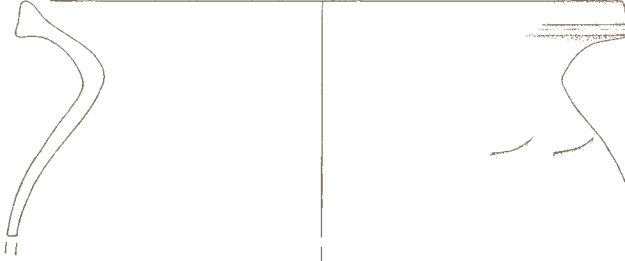

472



473 Kv. 31, SE 914, inv. št. 10783/1

Odl. u. z ost. lonca, zelo groba keramika, na notranji strani temno sivo-črne, na zunanji temno sive in rjave barve, izdelan na lončarskem vretenu, v. 4 cm, pr. u. 20 cm.



474 Kv. 31, SE 914, inv. št. 10783/14

Odl. u. z ost. lonca, zelo groba keramika, oranžnorjave barve, izdelan na lončarskem vretenu, v. 2,3 cm, pr. u. 14 cm.



475 Kv. 31, SE 914, inv. št. 10783/5

Odl. u. z ost. lonca, zelo groba keramika, na notranji strani sive, na zunanji svetlo rjave barve, izdelan na lončarskem vretenu, v. 2,9 cm, š. 3 cm.



476 Kv. 31, SE 914, inv. št. 10784/1

Odl. d. z ost. lonca, okrašenega z žlebovi, na spodnji strani je lončarski znak, zelo groba keramika, rjave barve, izdelan na lončarskem vretenu, v. 7,9 cm, pr. d. 10,7 cm.



477 Kv. 31, SE 914, inv. št. 10785/1

Odl. ost. lonca, okrašenega z žlebom in kratkimi vrezji, groba keramika, na notranji strani temno sive, na zunanji sive in rjave barve, izdelan na lončarskem vretenu, v. 4 cm, pr. ost. 23,8 cm.



478 Kv. 31, SE 914, inv. št. 10785/6

Odl. ost. lonca, okrašenega z žleboma, zelo groba keramika, temno sive barve, izdelan na lončarskem vretenu, v. 4,9 cm, pr. 21,8 cm.



479 Kv. 31, SE 914, inv. št. 10786

Glinen obroček, fina keramika, oranžne barve, prostoročna izdelava, v. 1,2 cm, pr. 2,2 cm.



480 Kv. 31, SE 914, inv. št. 10787/1-3

Odlomki glinenih krogel, fina keramika, oranžnorjave barve, prostoročna izdelava, (a) v. 5,1 cm, š. 6,2 cm, (b) v. 4,9 cm, š. 5,3 cm, (c) v. 4,3 cm, š. 4,8 cm.



473

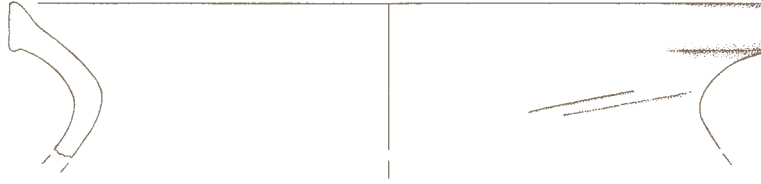

474



475



476

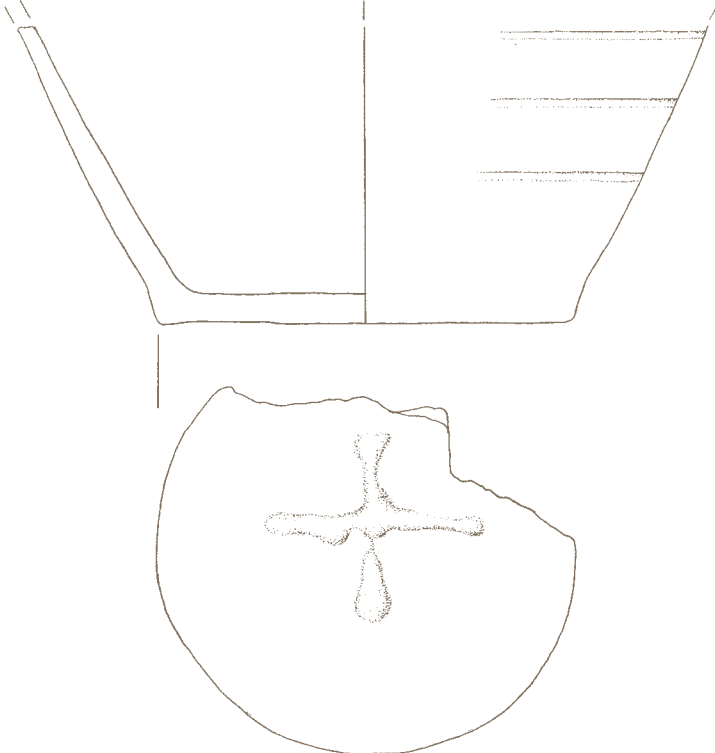

479



480a



480b

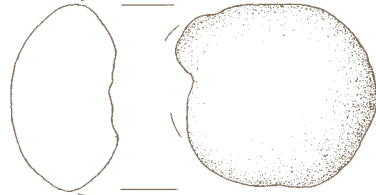

480c

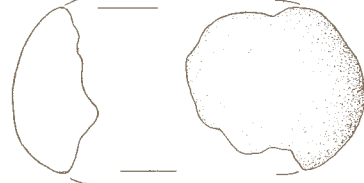

477



478

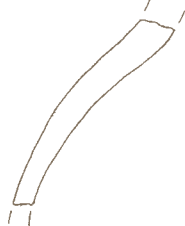

481 Kv. 6, SE 24, inv. št. 10195

Lonec, okrašen z žlebovi, groba keramika, svetlo rjave barve, izdelan na lončarskem vretenu, v. 13,6 cm, pr. u. 14 cm, pr. d. 9,6 cm.



482 Kv. 6, SE 24, inv. št. 10190/24

Odl. u. z ost. lonca, okrašenega z žlebovi, drobnozrnata keramika, svetlo rjave barve, izdelan na lončarskem vretenu, v. 6,7 cm, pr. u. 13,2 cm.

484 Kv. 6, SE 24, inv. št. 10190/23

Odl. u. z ost. lonca, groba keramika, na notranji strani sive in svetlo rjave, na zunanji svetlo rjave barve, izdelan na lončarskem vretenu, v. 7,1 cm, pr. u. 33,6 cm.



485 Kv. 6, SE 24, inv. št. 10190/7

Odl. u. z ost. lonca, drobnozrnata keramika, rjave barve, izdelan na lončarskem vretenu, v. 6,7 cm, pr. u. 19,8 cm.



483 Kv. 6, SE 24, inv. št. 10190/1

Odl. u. z ost. lonca, okrašenega z vrezi, groba keramika, na notranji strani temno sivočrne, na zunanji rjavosive barve, izdelan na lončarskem vretenu, v. 6,4 cm, pr. u. 11,9 cm.

486 Kv. 6, SE 24, inv. št. 10190/5

Odl. u. z ost. lonca, zelo groba keramika, oranžne barve, izdelan na lončarskem vretenu, v. 5,3 cm, pr. u. 19,8 cm.



487 Kv. 6, SE 24, inv. št. 10190/25

Odl. u. lonca, zelo groba keramika, svetlo rjave in sive barve, izdelan na lončarskem vretenu, v. 3,4 cm, pr. u. 19,8 cm.



482

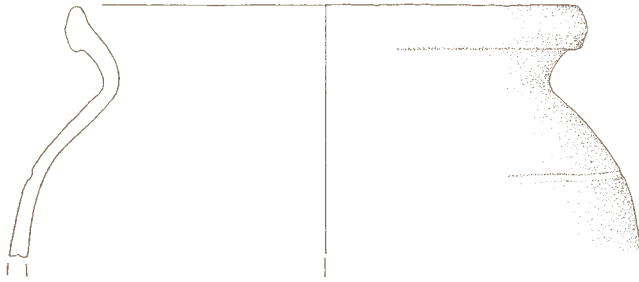

483

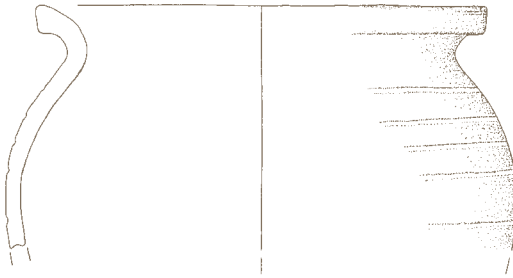

481

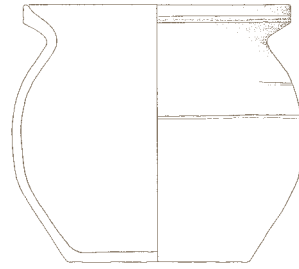

484

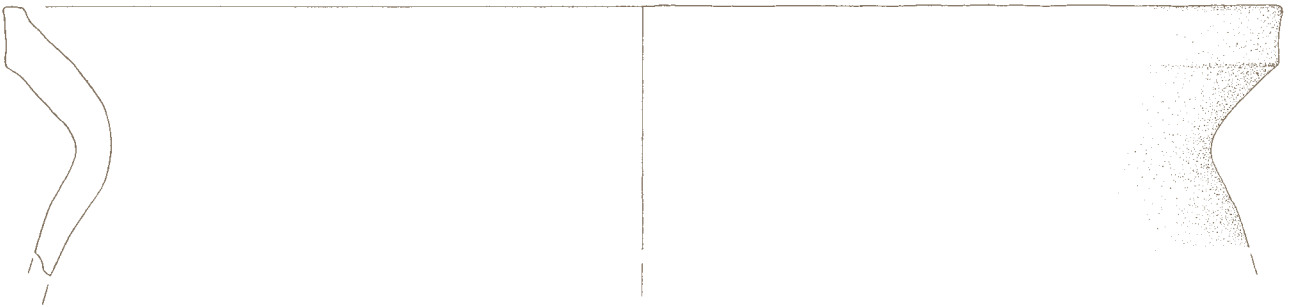

485

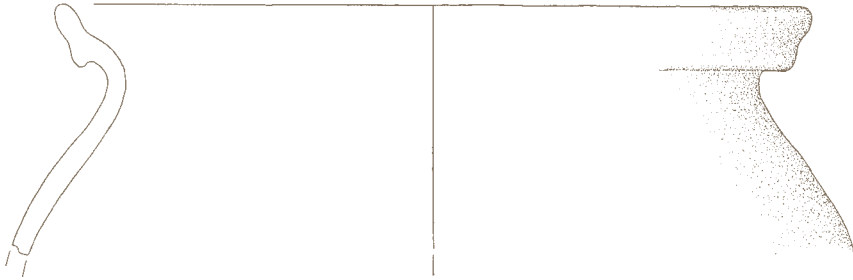

486



487

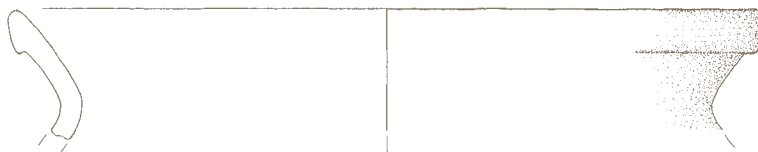

488 Kv. 6, SE 24, inv. št. 10190/15

Odl. u. z ost. lonca, drobnozrnata keramika, na notranji strani temno sive in rjave, na zunanji rjave barve, izdelan na lončarskem vretenu, v. 3,9 cm, pr. u. 19,7 cm.

489 Kv. 6, SE 24, inv. št. 10190/22

Odl. u. lonca, drobnozrnata keramika, svetlo rjavosive barve, izdelan na lončarskem vretenu, v. 3 cm, pr. u. 19,8 cm.

490 Kv. 6, SE 24, inv. št. 10190/3 in 4

Odlomka ustja z ost. lonca, groba keramika, oranžnorjave barve, izdelan na lončarskem vretenu, v. 3,6 cm, pr. u. 19,8 cm.

491 Kv. 6, SE 24, inv. št. 10190/17

Odl. u. z ost. lonca, drobnozrnata keramika, na notranji strani temno sive, na zunanji rjave barve, izdelan na lončarskem vretenu, v. 3,3 cm, pr. u. 15,9 cm.



492 Kv. 6, SE 24, inv. št. 10190/19

Odl. u. z ost. lonca, groba keramika, na notranji strani črne, na oranžne barve, izdelan na lončarskem vretenu, v. 2,3 cm, pr. u. 14 cm.

493 Kv. 6, SE 24, inv. št. 10190/2

Odl. u. z ost. lonca, okrašenega z žlebovi, groba keramika, temno sivočrne barve, izdelan na lončarskem vretenu, v. 3 cm, pr. u. 12,1 cm.



494 Kv. 6, SE 24, inv. št. 10193/4

Odl. ost. lonca, groba keramika, svetlo rjave barve, izdelan na lončarskem vretenu, v. 6,9 cm, pr. ost. 21,1 cm.

495 Kv. 6, SE 24, inv. št. 10193/3

Odl. ost. lonca, okrašenega s kratkimi vrezi, zelo groba keramika, na notranji strani sive, na zunanji svetlo rjave barve, izdelan na lončarskem vretenu, v. 5,3 cm, š. 8,4 cm.



496 Kv. 6, SE 24, inv. št. 10193/13

Odl. ost. lonca, okrašenega s kratkimi vrezi, groba keramika, na notranji strani svetlo rjave, na zunanji oranžne barve, izdelan na lončarskem vretenu, v. 6,1 cm, š. 7,7 cm.

497 Kv. 6, SE 24, inv. št. 10196 P

Odl. u. sklede, fina keramika, rjave barve, prostoročna izdelava, v. 2,6 cm, š. 2,6 cm.

498 Kv. 6, SE 241, inv. št. 10390/1

Odl. u. lonca, groba keramika, na notranji strani temno sivočrne, na zunanji svetlo rjave barve, izdelan na lončarskem vretenu, v. 2,1 cm, pr. u. 17,7 cm.

499 Kv. 6, SE 241, inv. št. 10411

Železen predmet, dl. 9,1 cm, š. 2,3 cm.



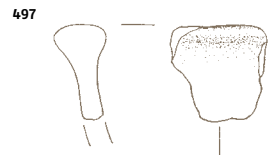
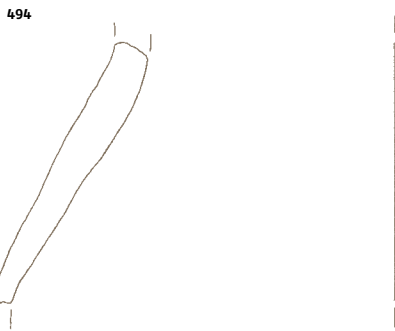
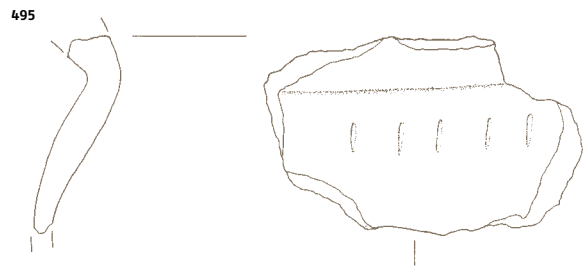
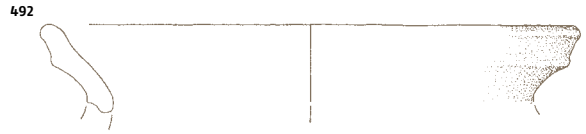
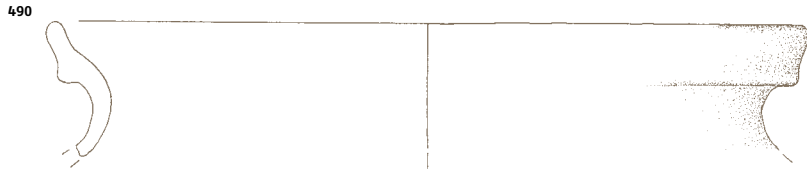
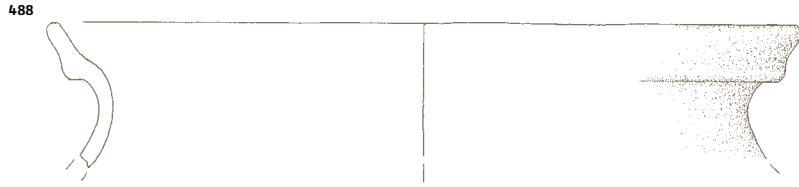

SE 24
SE 241 498, 499

500 Kv. 6, SE 243, inv. št. 10397/1

Odl. d. z ost. lonca, groba keramika, na zunanji strani temno rjave, na notranji oranžne barve, izdelan na lončarskem vretenu, v. 3,6 cm, pr. d. 10,5 cm.

501 Kv. 6, SE 243, inv. št. 10394 P

Odl. u. z ost. in dna lonca, fina keramika, sivorjave barve, izdelan na lončarskem vretenu, v. 46,5 cm, pr. u. 40,4 cm.



502 Kv. 6, SE 243, inv. št. 10395 P

Odl. d. z ost. posode, fina keramika, sivorjave barve, prostoročna izdelava, v. 4 cm, pr. d. 20,8 cm.

503 Kv. 6, SE 54, inv. št. 10208

Lonec, okrašen z žlebovi, groba keramika, sivorjave barve, izdelan na lončarskem vretenu, v. 23,2 cm, pr. u. 20,5 cm, pr. d. 9,6 cm.

504 Kv. 6, 7, 31, 32, SE 61,

inv. št. 10213

Odl. d. z ost. posode, groba keramika, sivorjave barve, izdelana na lončarskem vretenu, v. 5,3 cm, pr. d. 12 cm.

505 Kv. 6, 7, 31, 32, SE 105,

inv. št. 10282/1

Odl. u. z ost. lonca, okrašenega z žlebovi, zelo groba keramika, na notranji strani sivorjave, na zunanji rjave barve, izdelan na lončarskem vretenu, v. 4,9 cm, pr. u. 15,3 cm.



M 1:2
M 1:4 502, 503

500

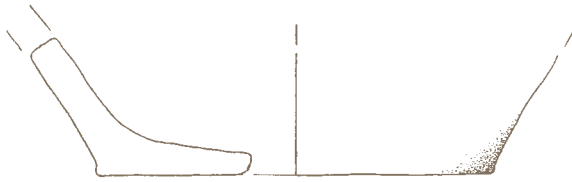

502

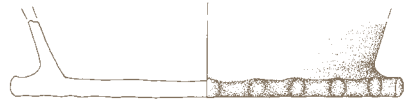

501

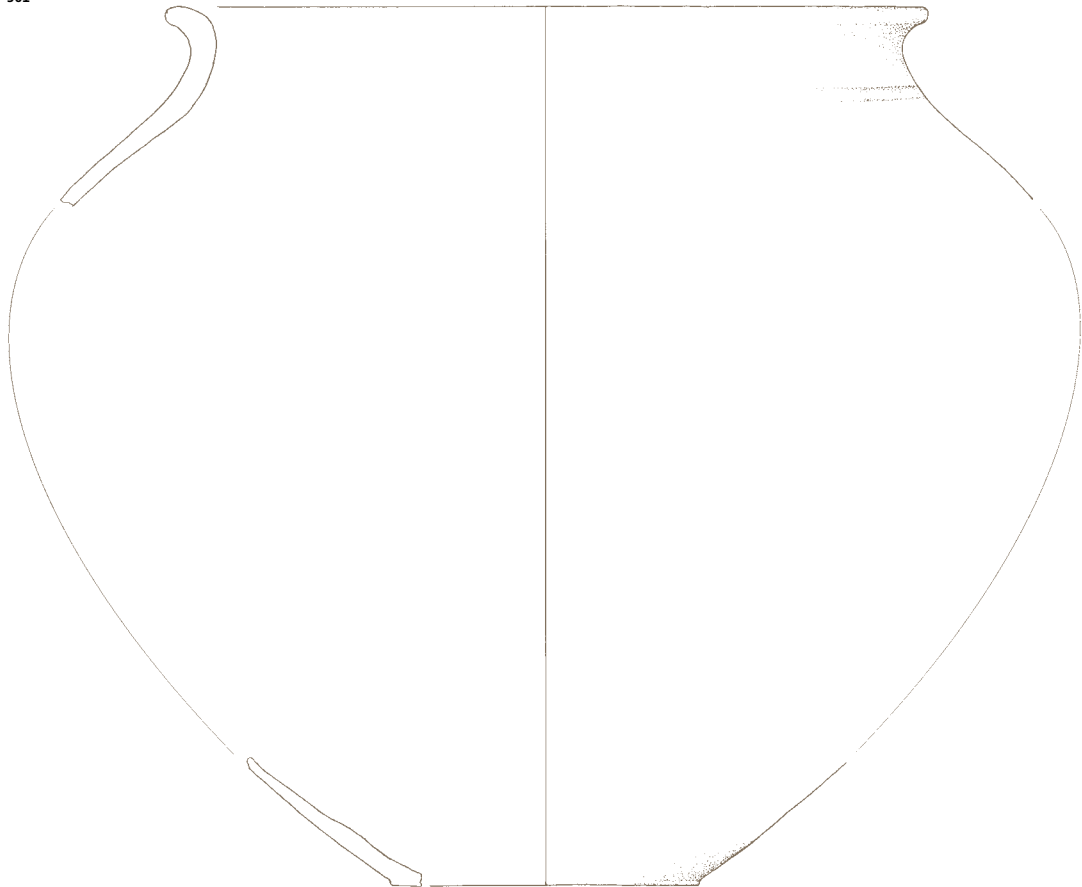

503

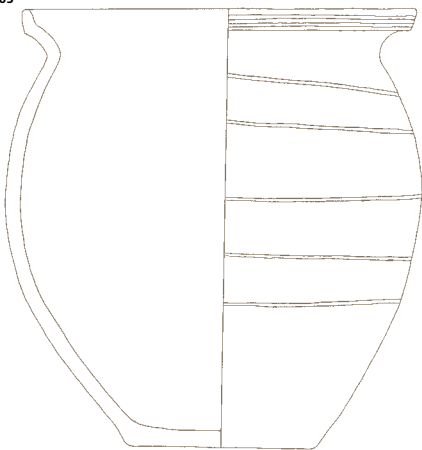

504

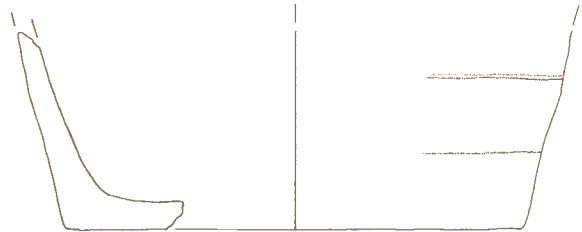

505



SE 243
SE 54 503
SE 61 504
SE 105 505

**506 Kv. 6, 7, 31, 32, SE 105,
inv. št. 10282/2**

Odl. u. z ost. lonca, groba keramika, črne in svetlo rjave barve, izdelan na lončarskem vretenu, v. 5,9, pr. u. 13,2 cm.

**507 Kv. 6, 7, 31, 32, SE 105,
inv. št. 10283/1**

Odl. u. z ost. lonca, okrašenega z od-tisi koleščka, zelo groba keramika, na notranji strani svetlo rjave, na zunanji rjave barve, izdelan na lončarskem vretenu, v. 5,2 cm, pr. u. 11,2 cm.

**508 Kv. 6, 7, 31, 32, SE 105,
inv. št. 10283/2**

Odl. u. z ost. lonca, okrašenega z od-tisi koleščka, zelo groba keramika, oranžnorjave barve, izdelan na lončarskem vretenu, v. 3,4 cm, pr. u. 11,9 cm.

509 Kv. 7, SE 68, inv. št. 10216

Odl. okroglega glinenega obeska, zelo fina keramika, oranžne barve, prostoročna izdelava, pr. 2,1 cm.

510 Kv. 7, 32, SE 72, inv. št. 10222/1

Odl. u. z ost. lonca, okrašenega s kratkimi vrezi, groba keramika, svetlo rjavosive barve, izdelan na lončarskem vretenu, v. 7,3 cm, pr. u. 36 cm.



511 Kv. 7, 32, SE 72, inv. št. 10222/8, 9

Odl. u. z ost. lonca, groba keramika, temno sive barve, izdelan na lončarskem vretenu, v. 5,2 cm, pr. u. 14 cm.



512 Kv. 7, 32, SE 72, inv. št. 10222/3

Odl. u. lonca, groba keramika, na notranji strani črne, na zunanji svetlo rjave barve, izdelan na lončarskem vretenu, v. 2,4 cm, pr. u. 20 cm.

513 Kv. 7, 32, SE 72, inv. št. 10222/2

Odl. u. z ost. lonca, groba keramika, svetlo rjavosive barve, izdelan na lončarskem vretenu, v. 3,1 cm, pr. u. 15,7 cm.

514 Kv. 7, 32, SE 72, inv. št. 10222/4

Odl. u. lonca, groba keramika, oranžnorjave barve, izdelan na lončarskem vretenu, v. 5,6 cm, š. 6 cm.

515 Kv. 7, 32, SE 72, inv. št. 10222/5

Odl. u. z ost. lonca, groba keramika, na notranji strani črne, na zunanji svetlo rjavo-sive barve, izdelan na lončarskem vretenu, v. 2,9 cm, š. 3,8 cm.

516 Kv. 7, 32, SE 72, inv. št. 10220

Odl. d. z ost. lonca, groba keramika, sivorjave barve, izdelan na lončarskem vretenu, v. 29,3 cm, pr. d. 16,7 cm.

517 Kv. 7, 32, SE 72, inv. št. 10221

Odl. d. z ost. lonca, groba keramika, sivordečkaste barve, izdelan na lončarskem vretenu, v. 17,2 cm, pr. d. 14,4 cm.

M 1:2
 M 1:3 5110
 M 1:4 517
 M 1:8 516
 506

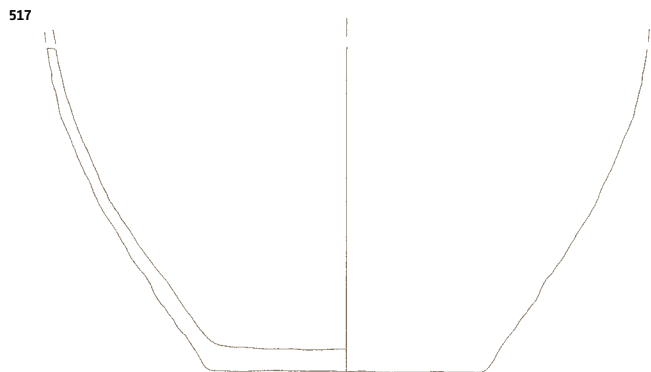
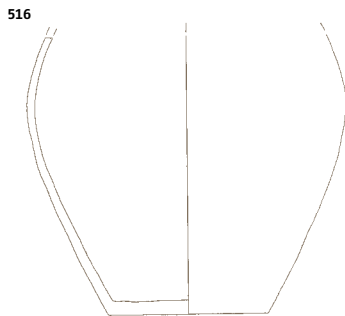
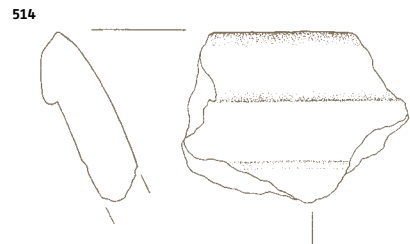
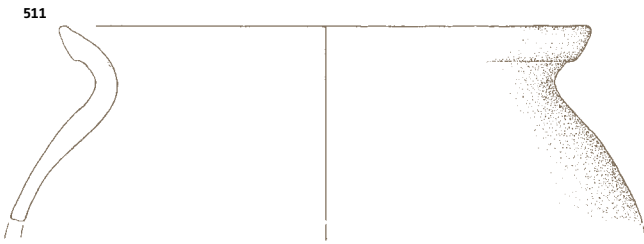
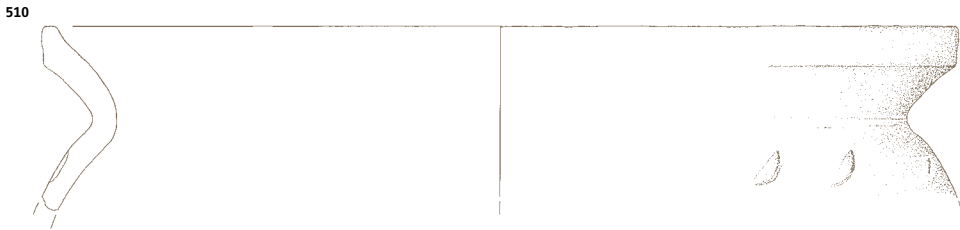
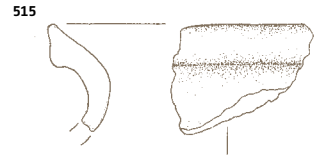
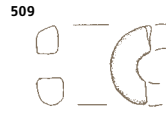
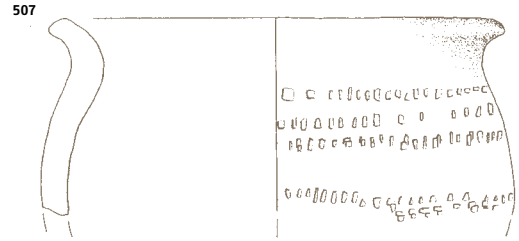

SE 105 506-508
 SE 68 509
 SE 72

518 Kv. 7, 32, SE 72, inv. št. 10223/7

Odl. d. z ost. lonca, zelo groba keramika, rjave barve, izdelan na lončarskem vretenu, v. 4,2 cm, pr. d. 29,8 cm.

519 Kv. 7, 32, SE 72, inv. št. 10223/8

Odl. d. z ost. lonca, groba keramika, sivorjave barve, izdelan na lončarskem vretenu, v. 8,3 cm, pr. d. 22 cm.

520 Kv. 7, 32, SE 72, inv. št. 10224/5

Odl. ost. lonca, okrašenega z žlebovi, groba keramika, rjavosive barve, izdelan na lončarskem vretenu, v. 10,3 cm, pr. ost. 35,4 cm.



521 Kv. 7, 32, SE 72, inv. št. 10224/16

Odl. ost. lonca, okrašenega z žlebovi, groba keramika, na notranji strani rjavo sive, na zunanji oranžnorjave barve, izdelan na lončarskem vretenu, v. 10,2 cm, pr. 40,2 cm.



522 Kv. 7, SE 18, inv. št. 10172/1

Odl. ost. lonca, okrašenega z vrezji, zelo groba keramika, rjave do temno rjave barve, izdelan na lončarskem vretenu, v. 8,8 cm, pr. 27,5 cm.



M 1:2
M 1:3 520, 521

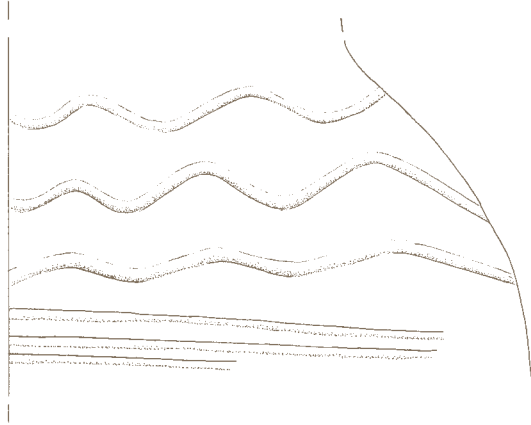
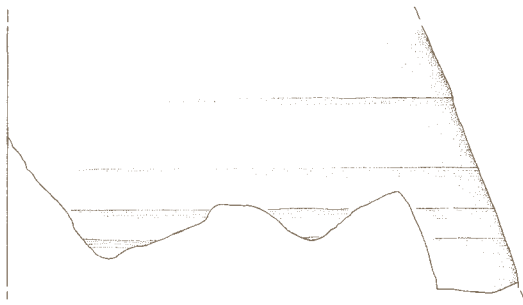
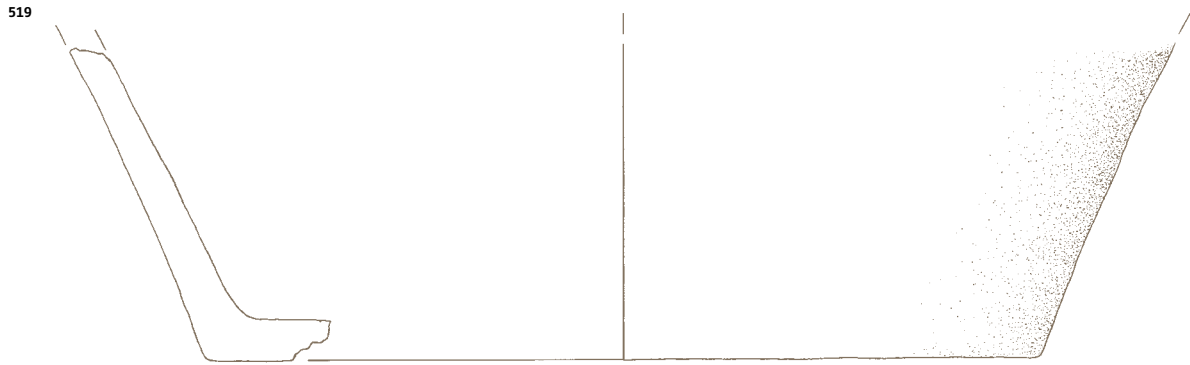
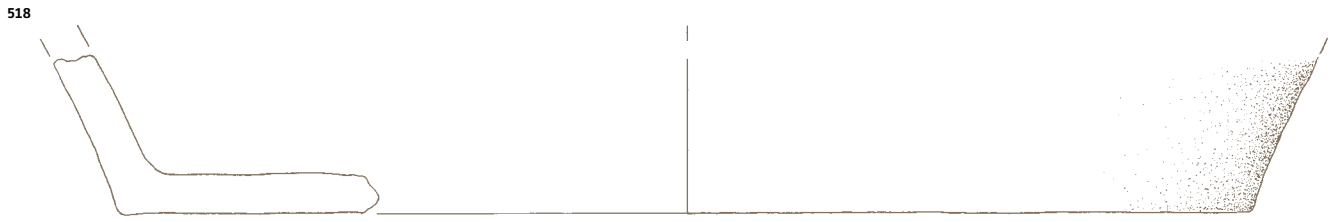

SE 72
SE 18 522

523 Kv. 7, SE 18, inv. št. 10172/7

Odl. ost. lonca, okrašenega s koleščkom, zelo groba keramika, oranžne barve, izdelan na lončarskem vretenu, v. 3,6 cm, š. 3,2 cm.



524 Kv. 7, SE 18, inv. št. 10171 P

Odl. ost. posode, okrašenega z razčlenjenim rebrom, fina keramika, na notranji strani črne, na zunanji oranžne barve, prostoročna izdelava, v. 4,9 cm, pr. ost. 30 cm.



525 Kv. 7, SE 225, inv. št. 10383/1

Odl. u. z ost. lonca, groba keramika, rjavosive barve, izdelan na lončarskem vretenu, v. 5,5 cm, pr. u. 17,8 cm.



526 Kv. 7, SE 225, inv. št. 10382

Odl. u. z ost. lonca, okrašenega z žlebom, zelo groba keramika, temno sivočrne barve, izdelan na lončarskem vretenu, v. 3,5 cm, š. 3,3 cm.



527 Kv. 7, SE 225, inv. št. 10384/1

Odl. d. z ost. lonca, okrašenega z žlebom, zelo groba keramika, rdečkastorjave barve, izdelan na lončarskem vretenu, v. 6,9 cm, pr. d. 11,9 cm.

528 Kv. 7, SE 225, inv. št. 10384/3

Odl. d. z ost. lonca, zelo groba keramika, oranžne barve, izdelan na lončarskem vretenu, v. 3,3 cm, pr. d. 9,7 cm.

529 Kv. 8, SE 185, inv. št. 10353 A

Odl. u. z ost. lonca, drobnozrnata keramika, oranžne barve, izdelan na lončarskem vretenu, v. 3,2 cm, š. 3,1 cm.



530 Kv. 62, SE 148, inv. št. 10320/1

Odl. u. lonca, groba keramika, temno sivorjave barve, izdelan na lončarskem vretenu, v. 3,3 cm, pr. u. 19,8 cm.

531 Kv. 62, SE 148, inv. št. 10320/7

Odl. u. z ost. lonca, okrašenega z žlebovi, groba keramika, temno sivorjave barve, izdelan na lončarskem vretenu, v. 4,4 cm, pr. u. 18,2 cm.

532 Kv. 62, SE 148, inv. št. 10320/2

Odl. u. lonca, groba keramika, oranžne barve, izdelan na lončarskem vretenu, v. 3,1 cm, š. 4,2 cm.

533 Kv. 62, SE 148, inv. št. 10320/3

Odl. u. lonca, groba keramika, na notranji strani oranžne, na zunanji rdečkaste barve, izdelan na lončarskem vretenu, v. 2,7 cm, š. 3,9 cm.

534 Kv. 62, SE 148, inv. št. 10320/4

Odl. u. lonca, groba keramika, sivorjave barve, izdelan na lončarskem vretenu, v. 2,9 cm, š. 3,8 cm.

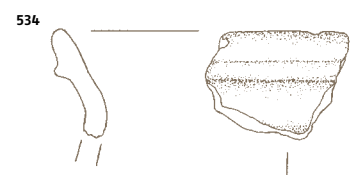
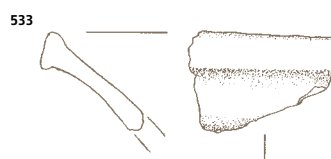
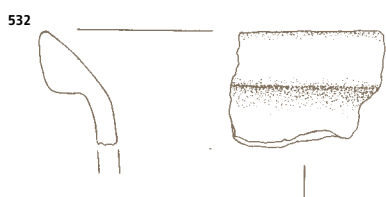
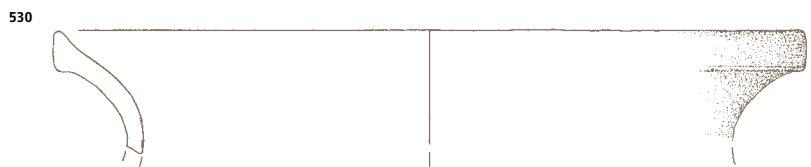
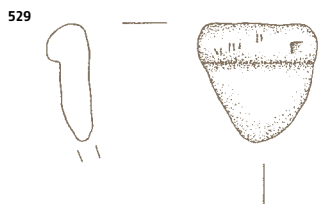
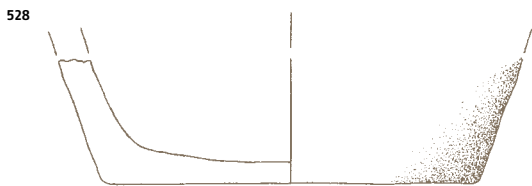
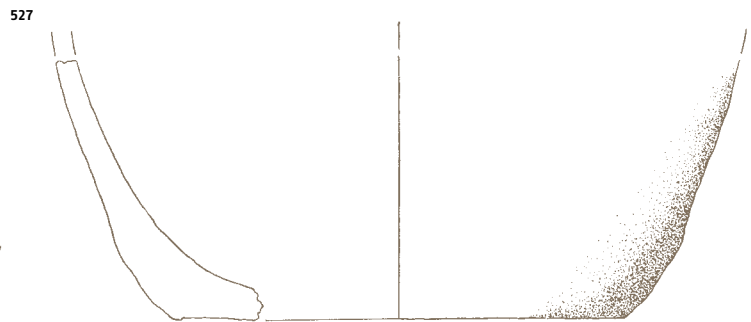
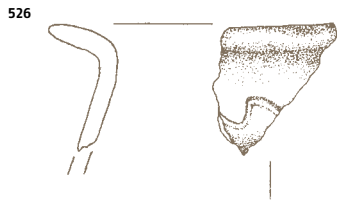
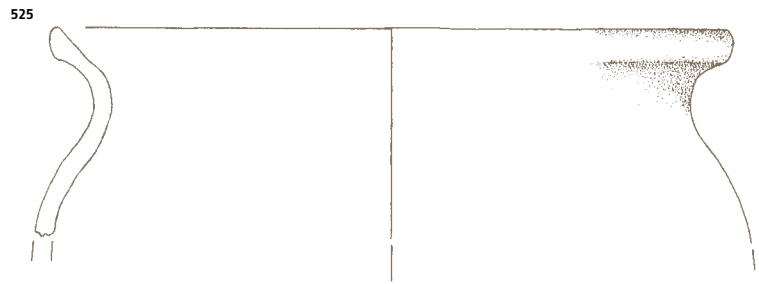
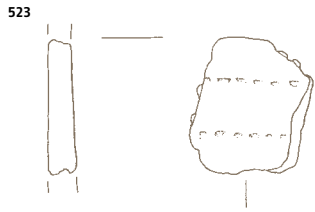

SE 18 523, 524
SE 225 525-528

SE 185 529
SE 148

535 Kv. 62, SE 152, inv. št. 10329

Odl. d. z ost. lonca, okrašenega z žlebovi, groba keramika, rjave barve, izdelan na lončarskem vretenu, v. 16,9 cm, pr. d. 10 cm.



536 Kv. 62, SE 152, inv. št. 10330/10

Odl. u. z ost. lonca, okrašenega z žlebovi, groba keramika, na notranji strani temno sive in rjave, na zunanji oranžne barve, izdelan na lončarskem vretenu, v. 7,8 cm, pr. u. 17,6 cm.



538 Kv. 62, SE 152, inv. št. 10330/1

Odl. u. z ost. lonca, okrašenega z žlebom, drobnnozrnata keramika, temno rjavosive barve, izdelan na lončarskem vretenu, v. 4,6 cm, pr. u. 17,7 cm.

539 Kv. 62, SE 152, inv. št. 10330/3

Odl. u. z ost. lonca, groba keramika, na notranji strani sivorjave, na zunanji oranžnorjave barve, izdelan na lončarskem vretenu, v. 5 cm, pr. u. 17,7 cm.

537 Kv. 62, SE 152, inv. št. 10330/2

Odl. u. z ost. lonca, okrašenega z žlebovi, drobnnozrnata keramika, temno rjavosive barve, izdelan na lončarskem vretenu, v. 7 cm, pr. u. 16,8 cm.



535

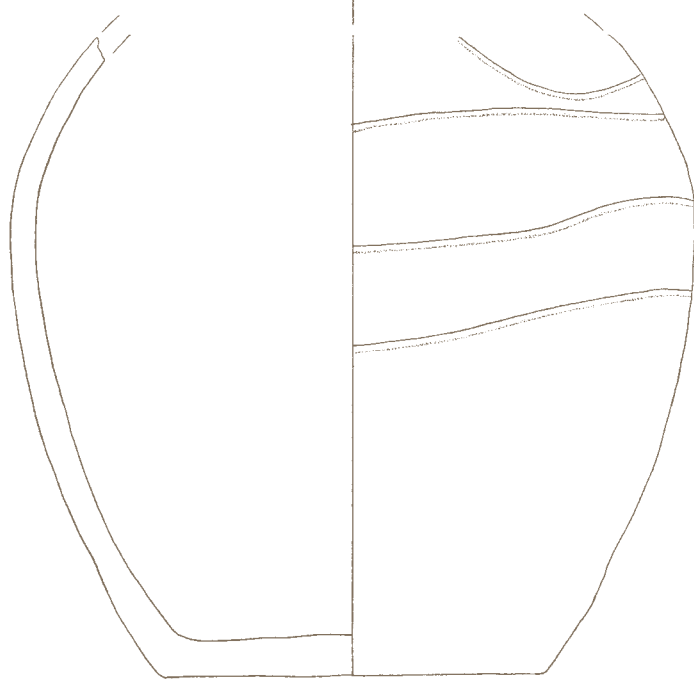

536



537



538



539



540 Kv. 62, SE 152, inv. št. 10330/9

Odl. u. z ost. lonca, okrašenega z žlebovi, groba keramika, rjave barve, izdelan na lončarskem vretenu, v. 6,8 cm, pr. u. 17,8 cm.

541 Kv. 62, SE 152, inv. št. 10331/8

Odlomek dna z ost. posode, drobnozrnata keramika, temno rjavosive barve, izdelana na lončarskem vretenu, v. 4,9 cm, pr. d. 9,8 cm.

542 Kv. 62, SE 152, inv. št. 10331/9

Odl. d. z ost. posode, drobnozrnata keramika, na notranji strani oranžne, na zunanji rjave barve, izdelana na lončarskem vretenu, v. 6,1 cm, pr. d. 9 cm.

543 Kv. 62, SE 152, inv. št. 10332/1

Odl. ost. lonca, okrašenega z žlebovi, groba keramika, temno rjavosive barve, izdelan na lončarskem vretenu, v. 21,5 cm, pr. ost. 28,1 cm.

540

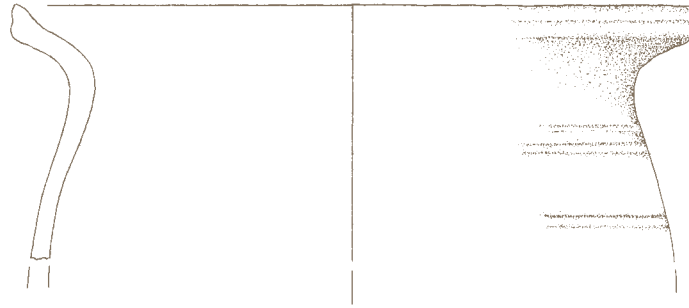

541



542

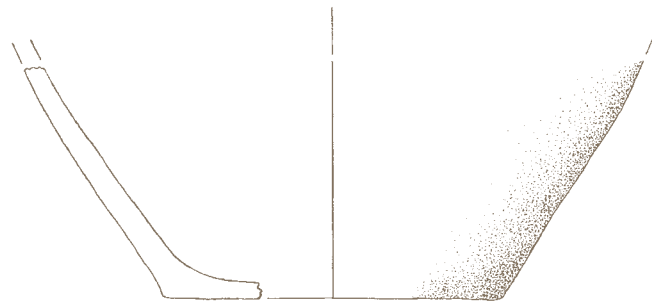

543

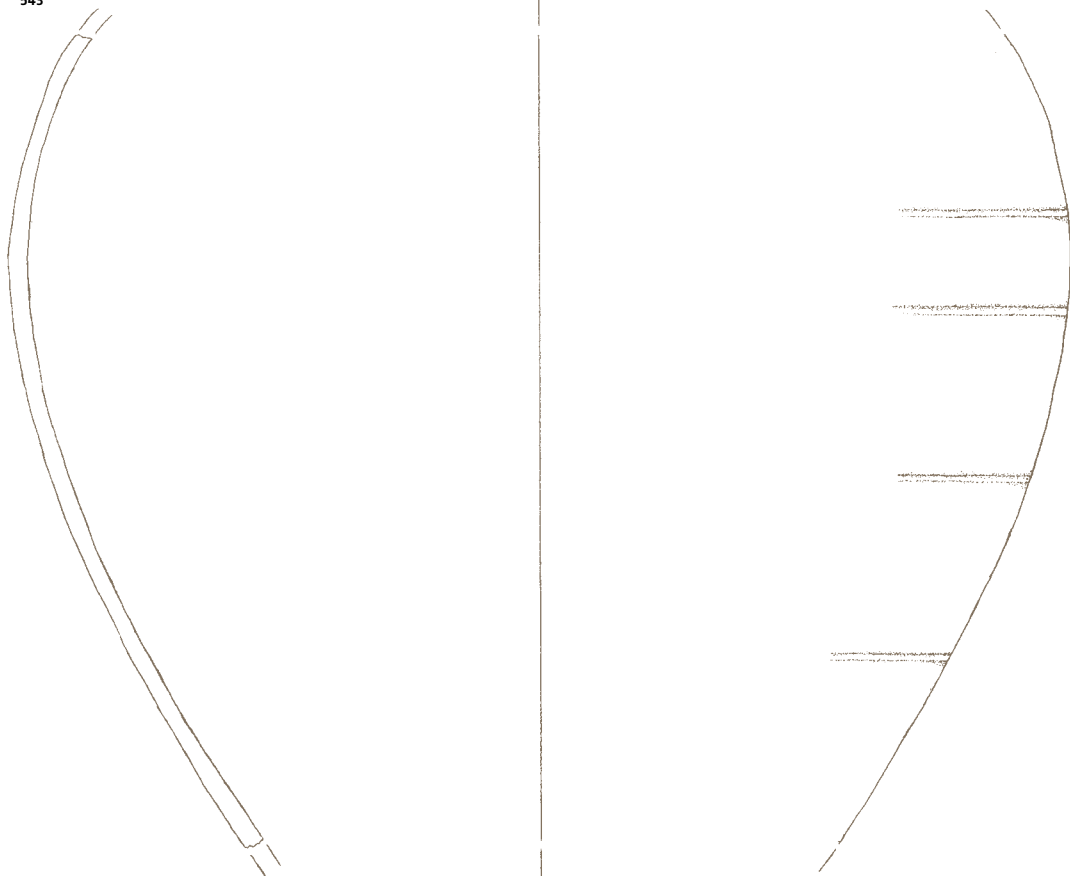

544 Kv. 62, SE 150, inv. št. 10325/1

Odl. u. z ost. lonca, groba keramika, sive in svetlo rjave barve, izdelan na lončarskem vretenu, v. 7,2 cm, pr. u. 11,6 cm.

545 Kv. 61, SE 135, inv. št. 10313/9

Odl. u. z ost. lonca, okrašenega z žlebovi, groba keramika, črne in svetlo rjave barve, izdelan na lončarskem vretenu, v. 10,6 cm, pr. u. 15,8 cm.



546 Kv. 61, SE 135, inv. št. 10313/3

Odl. u. lonca, groba keramika, oranžnorjave barve, izdelan na lončarskem vretenu, v. 3,3 cm, pr. u. 24 cm.

547 Kv. 61, SE 135, inv. št. 10313/2

Odl. u. z ost. lonca, groba keramika, na notranji strani temno sivorjave, na zunanji oranžnorjave barve, izdelan na lončarskem vretenu, v. 3,5 cm, pr. u. 23,5 cm.

548 Kv. 61, SE 135, inv. št. 10313/1

Odl. u. z ost. lonca, groba keramika, svetlo sive in rjave barve, izdelan na lončarskem vretenu, v. 4,7 cm, š. 4,3 cm.

549 Kv. 61, SE 135, inv. št. 10314/2

Odl. d. z ost. lonca, zelo groba keramika, na notranji strani svetlo sivorjave, na zunanji oranžne barve, izdelan na lončarskem vretenu, v. 14,8 cm, pr. d. 14,3 cm.



544

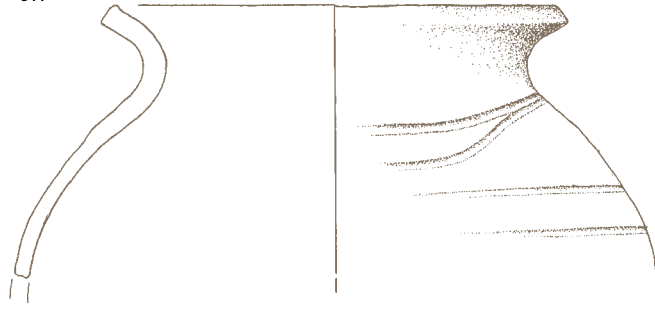

545

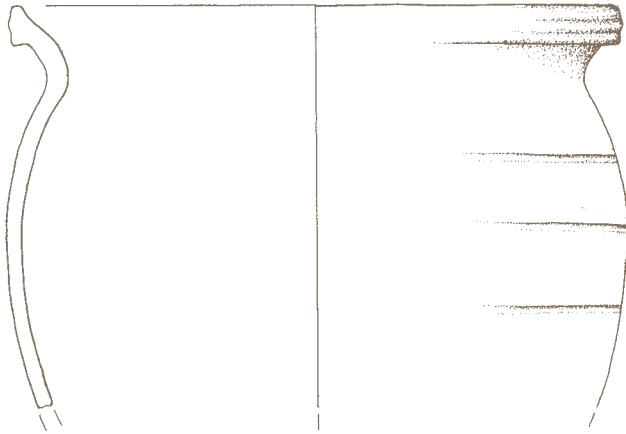

548

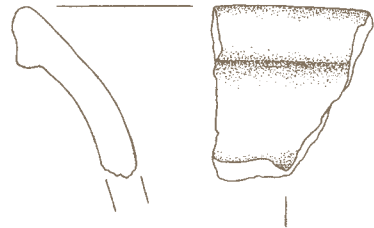

546



547



549

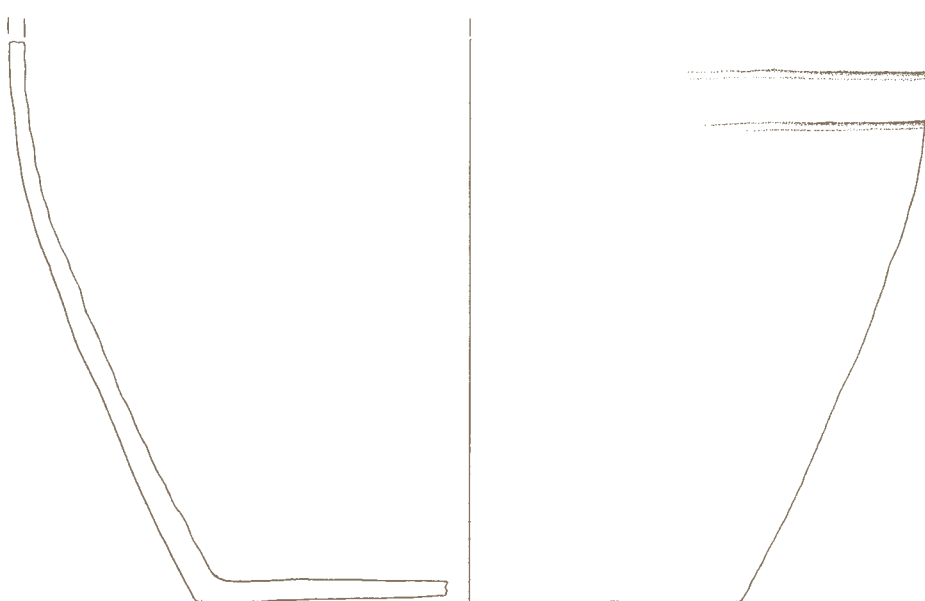

SE 150 544
SE 135

550 Kv. 61, SE 135, inv. št. 10314/1

Odl. d. z ost. lonca, groba keramika, temno sive in temno rjave barve, izdelan na lončarskem vretenu, v. 10,9 cm, pr. d. 10,9 cm.



554 Kv. 61, SE 674, inv. št. 10412/8

Odl. u. lonca, zelo groba keramika, na notranji strani svetlo rjave in temno sive, na zunanji svetlo rjave barve, izdelan na lončarskem vretenu, v. 5,2 cm, pr. u. 31,8 cm.

551 Kv. 61, SE 135, inv. št. 10314/4

Odl. d. lonca z lončarski znakom, drobnozrnata keramika, temno sive barve, izdelan na lončarskem vretenu, dl. 6,5 cm, š. 4,8 cm.



552 Kv. 61, SE 135, inv. št. 10315/8

Odl. ost. lonca, okrašenega z žlebovi, zelo groba keramika, na notranji strani oranžne, na zunanji svetlo rjave barve, izdelan na lončarskem vretenu, v. 9,9 cm, pr. ost. 41,2 cm.

553 Kv. 61, SE 135, inv. št. 10315/1

Odl. ost. lonca, okrašenega z žlebovi, groba keramika, na notranji strani temno sivočrne, na zunanji oranžnorjave barve, izdelan na lončarskem vretenu, v. 8 cm, pr. 19,9 cm.



550

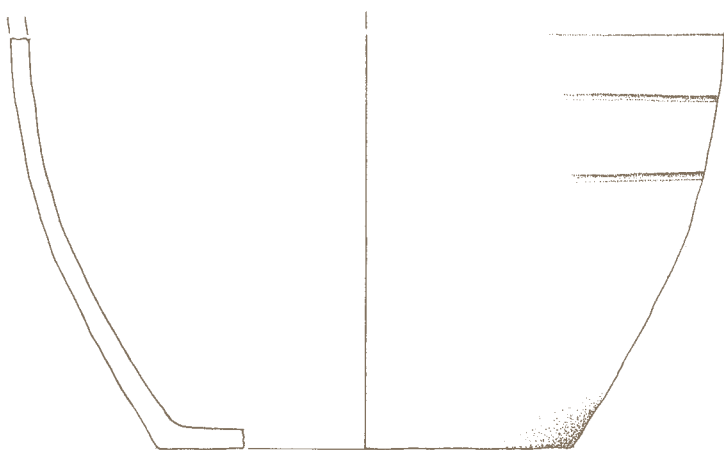

551

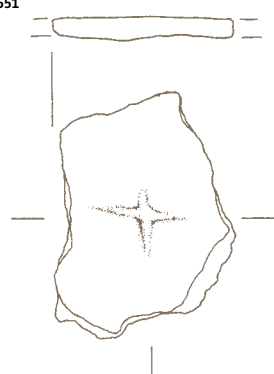

552



553

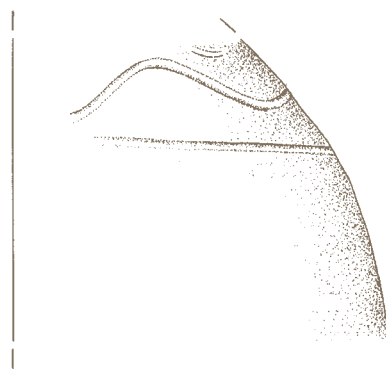

554



555 Kv. 61, SE 674, inv. št. 10412/2

Odl. u. z ost. lonca, drobnozrnata keramika, svetlo rjave in temno sive barve, izdelan na lončarskem vretenu, v. 11,5 cm, pr. u. 21,5 cm



556 Kv. 61, SE 674, inv. št. 10412/1

Odl. u. z ost. lonca, okrašenega z žlebom, drobnozrnata keramika, na notranji strani temno sivočrne, na zunanji oranžno in temno sive barve, izdelan na lončarskem vretenu, v. 4,3 cm, pr. u. 19 cm.

560 Kv. 61, SE 674, inv. št. 10412/7

Odl. u. lonca, groba keramika, na notranji strani rdečkaste, na zunanji temno rjave barve, izdelan na lončarskem vretenu, v. 3 cm, pr. u. 20,1 cm.



557 Kv. 61, SE 674, inv. št. 10412/9

Odl. u. z ost. lonca, okrašenega z žlebovi, drobnozrnata keramika, na notranji strani sive, na zunanji svetlo rjave barve, izdelan na lončarskem vretenu, v. 6,9 cm, pr. u. 17 cm.

558 Kv. 61, SE 674, inv. št. 10412/3

Odl. u. z ost. lonca, drobnozrnata keramika, na notranji strani svetlo rjave, na zunanji temno sive barve, izdelan na lončarskem vretenu, v. 5,2 cm, pr. u. 21,6 cm.

559 Kv. 61, SE 674, inv. št. 10412/4

Odl. u. z ost. lonca, groba keramika, na notranji strani temno sive, na zunanji oranžno-rjave barve, izdelan na lončarskem vretenu, v. 4,2 cm, pr. u. 21,9 cm.

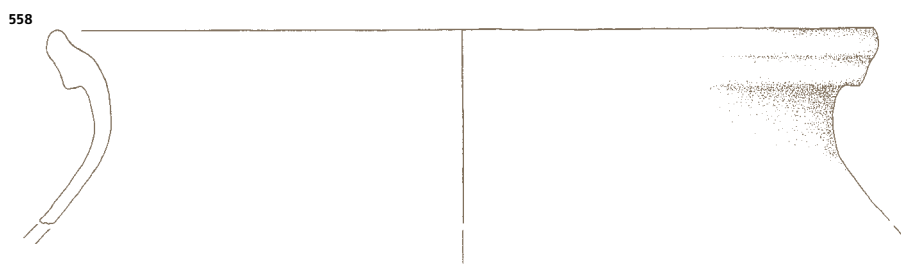
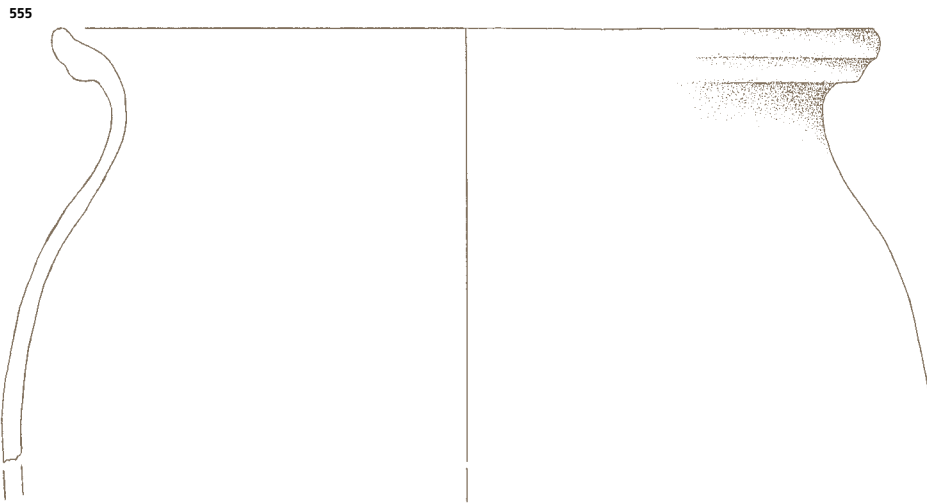

561 Kv. 61, SE 674, inv. št. 10412/5

Odl. u. lonca, groba keramika, na notranji strani temno sivočrne, na zunanji rjave barve, izdelan na lončarskem vretenu, v. 3,1 cm, pr. u. 1,8 cm.

562 Kv. 61, SE 674, inv. št. 10413/1

Odl. d. z ost. posode, groba keramika, na notranji strani oranžne in rjave, na zunanji temno sive barve, izdelana na lončarskem vretenu, v. 4,9 cm, pr. d. 9,8 cm.

563 Kv. 61, SE 674, inv. št. 10413/2

Odl. d. z ost. posode, groba keramika, rjave barve, izdelana na lončarskem vretenu, v. 4,2 cm, pr. d. 10 cm.

564 Kv. 61, SE 674, inv. št. 10413/3

Odl. d. z ost. posode, okrašene z žlebom, groba keramika, na notranji strani temno sivočrne, na zunanji rjavosive barve, izdelana na lončarskem vretenu, v. 7,3 cm, pr. d. 10 cm.

565 Kv. 61, SE 674, inv. št. 10661

Železen nož s trnastim nastavkom za ročaj, dl. 16,4 cm, š. rezila 2 cm.



566 Kv. 61, SE 134, inv. št. 10308/1

Odl. u. lonca, groba keramika, rjave barve, izdelan na lončarskem vretenu, v. 3,9 cm, š. 7,4 cm.

567 Kv. 61, SE 134, inv. št. 10308/2

Odl. u. lonca, drobnozrnata keramika, svetlo rjavo-sive barve, izdelan na lončarskem vretenu, v. 2,7 cm, š. 4,1 cm.

568 Kv. 61, SE 134, inv. št. 10308/3

Odl. u. lonca, groba keramika, svetlo rjavosive barve, izdelan na lončarskem vretenu, v. 2,9 cm, š. 3,7 cm.

569 Kv. 61, SE 134, inv. št. 10308/4

Odl. u. z ost. krožnika, zelo groba keramika, na notranji strani sivorjave, na zunanji oranžnorjave barve, izdelana na lončarskem vretenu, v. 4,3 cm, š. 3,7 cm.

570 Kv. 61, SE 134, inv. št. 10309/1

Odl. d. z ost. posode, groba keramika, na notranji strani temno sive in svetlo rjave, na zunanji oranžne barve, izdelana na lončarskem vretenu, v. 6,9 cm, pr. d. 13,6 cm.

571 Kv. 61, SE 134, inv. št. 10309/5

Odl. d. z ost. posode, groba keramika, sivorjave barve, izdelana na lončarskem vretenu, v. 5,3 cm, pr. d. 9,7 cm.

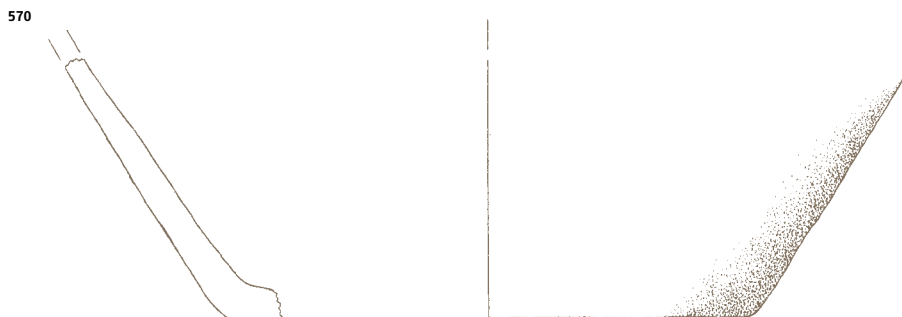
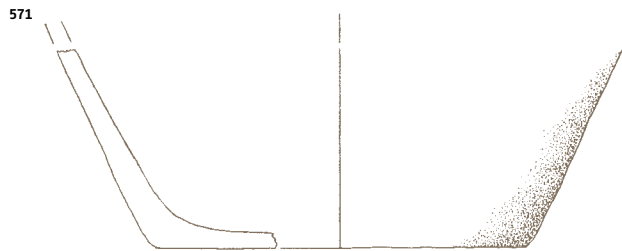
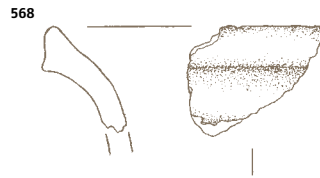
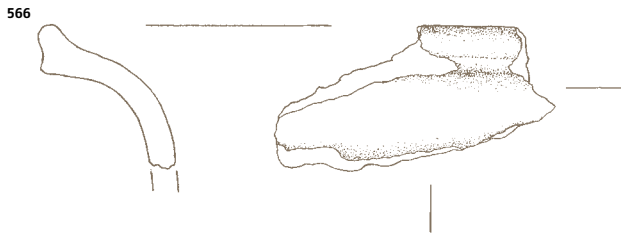
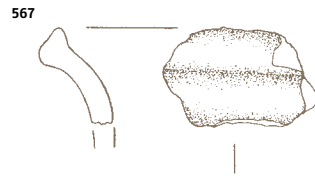
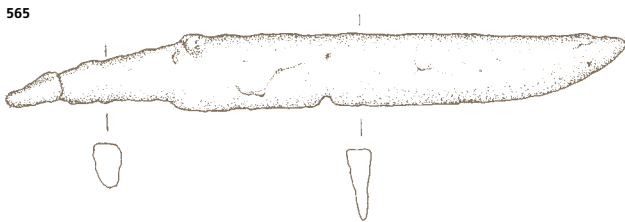
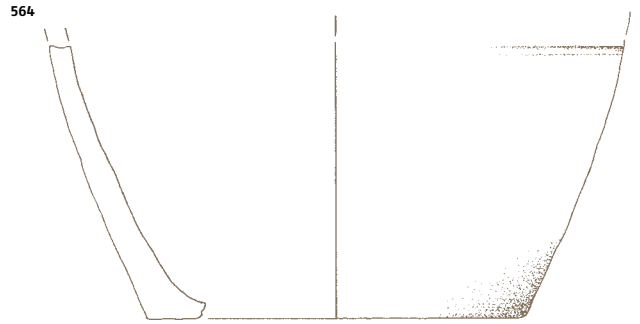
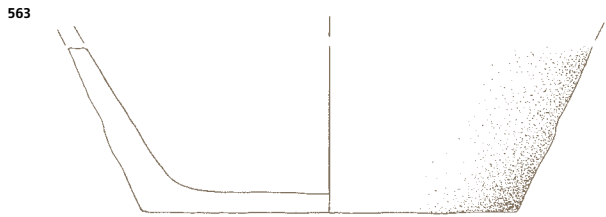
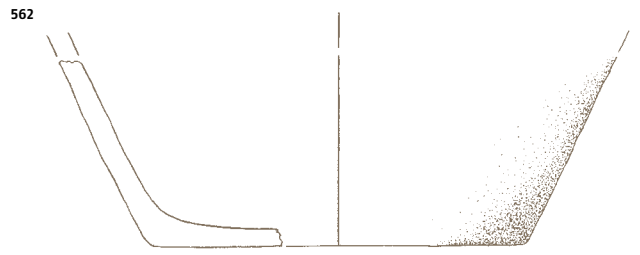
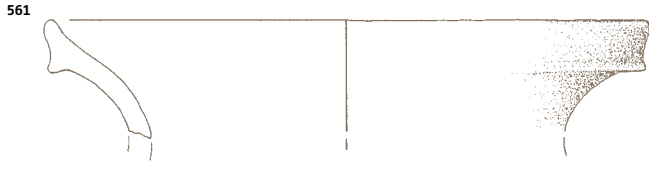

SE 674 561-565
SE 134

**572 Kv. 61, SE 671,
inv. št. 10633/7, 10636/2**

Odlomka ustja z ost. lonca, okrašenega z žlebovi, groba keramika, oranžne barve, izdelan na lončarskem vretenu, v. 13,2 cm, pr. u. 18 cm.



**575 Kv. 61, SE 671, inv. št. 10633/4
in 6**

Odl. u. z ost. lonca, okrašenega z vrezi, groba keramika, na notranji strani temno sivočrne, na zunanji rdečkastorjave in temno sive barve, izdelan na lončarskem vretenu, v. 5,5 cm, pr. u. 15,8 cm.



576 Kv. 61, SE 671, inv. št. 10633/8

Odl. u. z ost. lonca, okrašenega z vrezi, groba keramika, na notranji strani sive, na zunanji rjave barve, izdelan na lončarskem vretenu, v. 4,5 cm, pr. u. 19,8 cm.



**577 Kv. 61, SE 671, inv. št. 10634/1,
2 in 7**

Odl. u. z ost. lonca, zelo groba keramika, na notranji strani temno sivočrne, na zunanji rjave barve, izdelan na lončarskem vretenu, v. 6,8 cm, pr. u. 15,7 cm.

**573 Kv. 61, SE 671, inv. št. 10633/1,
2, 5, 10634/16, 10636/1, 12 in 16**

Odl. u. z ost. lonca, okrašenega z žlebovi, groba keramika, na notranji strani temno sivočrne, na zunanji rdečkastorjave barve, izdelan na lončarskem vretenu, v. 9,3 cm, pr. u. 15 cm.



574 Kv. 61, SE 671, inv. št. 10633/3

Odl. u. z ost. lonca, okrašenega z vrezi, groba keramika, na notranji strani črne, na zunanji sivorjave barve, izdelan na lončarskem vretenu, v. 7,1 cm, pr. u. 14,7 cm.



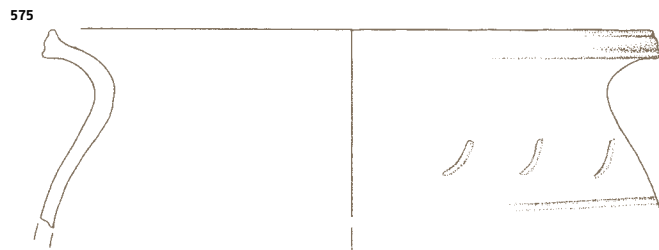
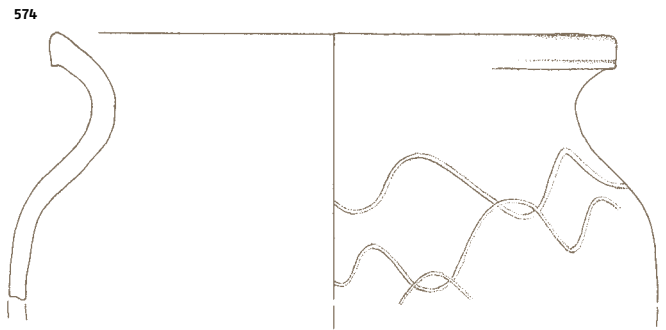
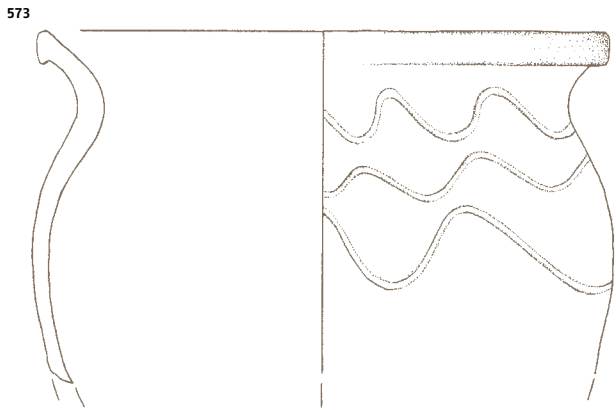
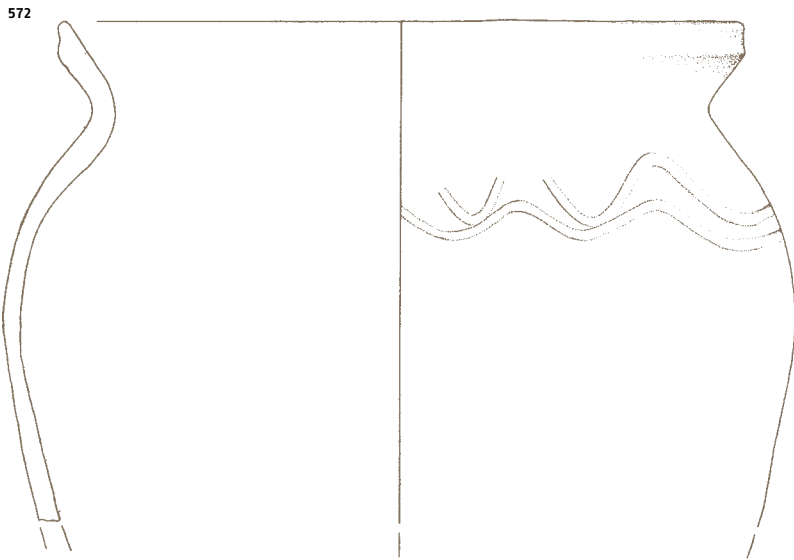

578 Kv. 61, SE 671, inv. št. 10634/9

Odl. u. z ost. lonca, groba keramika, na notranji strani temno sive, na zunanji svetlo rjave barve, izdelan na lončarskem vretenu, v. 3,1 cm, pr. u. 19,8 cm.

579 Kv. 61, SE 671, inv. št. 10634/10

Odl. u. lonca, zelo groba keramika, svetlo rjave barve, izdelan na lončarskem vretenu, v. 2,4 cm, pr. u. 19,9 cm.

580 Kv. 61, SE 671, inv. št. 10634/4

Odl. u. z ost. lonca, zelo groba keramika, na notranji strani temno rjave, na zunanji rdečkaste barve, izdelan na lončarskem vretenu, v. 3 cm, š. 3,7 cm.

581 Kv. 61, SE 671, inv. št. 10635/1

Odl. d. z ost. lonca, groba keramika, na notranji strani sivorjave, na zunanji oranžne barve, izdelan na lončarskem vretenu, v. 3,4 cm, pr. d. 8,9 cm.

582 Kv. 61, SE 671, inv. št. 10636/7

Odl. ost. lonca, okrašenega z žlebovi, groba keramika, na notranji strani temno sive, na zunanji temno sive in svetlo rjave barve, izdelan na lončarskem vretenu, v. 5,8 cm, š. 5,5 cm.



583 Kv. 61, SE 671, inv. št. 10636/8

Odl. ost. lonca, okrašenega z žlebovi, drobnozrnata keramika, na notranji temno sivočrne, na zunanji oranžne in rjave barve, izdelan na lončarskem vretenu, v. 8,1 cm, pr. 32,6 cm.



584 Kv. 61, SE 671, inv. št. 10636/21

Odl. ost. steklenice, okrašene z žlebovi, zelo groba keramika, na notranji strani svetlo sivorjave, na oranžno-rjave barve, izdelan na lončarskem vretenu, v. 2,6 cm, pr. ost. 11,2 cm.



585 Kv. 60, 61, SE 122, inv. št. 10299/1

Odl. u. z ost. lonca, groba keramika, sive in oranžne barve, izdelan na lončarskem vretenu, v. 6,1 cm, pr. u. 19,6 cm.



586 Kv. 60, 61, SE 122, inv. št. 10299/2

Odl. u. z ost. lonca, drobnozrnata keramika, svetlo sivorjave barve, izdelan na lončarskem vretenu, v. 2,5 cm, pr. u. 13,9 cm.

578



580

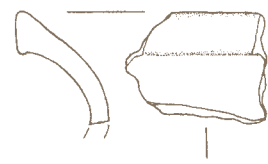

579



582



581

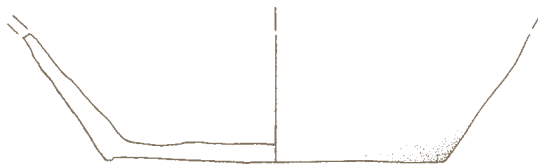

583

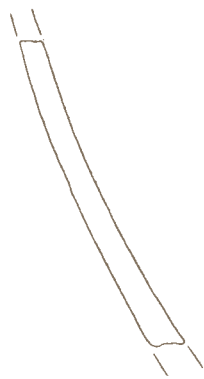

584



586



585



SE 671
SE 122 585, 586

**587 Kv. 60, 61, SE 122,
inv. št. 10299/4 in 5**

Odl. u. z ost. lonca, groba keramika, rdečkastorjave in svetlo rjave barve, izdelan na lončarskem vretenu, v. 4,7 cm, š. 5,2.

**588 Kv. 60, 61, SE 122,
inv. št. 10299/6**

Odl. u. z ost. lonca, drobnozrnata keramika, na notranji strani svetlo sive, na zunanji oranžne barve, izdelan na lončarskem vretenu, v. 4,7 cm, š. 3,4 cm.

**589 Kv. 60, 61, SE 122,
inv. št. 10300/2**

Odl. d. z ost. lonca, okrašenega z vrezoma, drobnozrnata keramika, sivorjave in oranžne barve, izdelan na lončarskem vretenu, v. 4,5 cm, pr. u. 7,8 cm.

**590 Kv. 60, 61, SE 122,
inv. št. 10299/3 P**

Odl. u. z ost. lonca, zelo groba keramika, na notranji strani temno rjave, na zunanji rjave barve, prostoročna izdelava, v. 2,5 cm, pr. u. 14,1 cm.



**591 Kv. 60, 61, SE 122,
inv. št. 10304/1 P**

Odl. u. skleda s kanelurami, drobnozrnata keramika, na notranji strani rjave, na zunanji temno sive barve, prostoročna izdelava, v. 2,3 cm, š. 4,7 cm.



592 Kv. 60, SE 120, inv. št. 10291/1

Odlomki ustja z ost. lonca, drobnozrnata keramika, temno sivorjave barve, izdelan na lončarskem vretenu, v. 9,9 cm, pr. u. 35,9 cm.

593 Kv. 60, SE 120, inv. št. 10290/1

Odl. u. z ost. lonca, groba keramika, na notranji strani temno rjave, na zunanji oranžne barve, izdelan na lončarskem vretenu, v. 4,6 cm, pr. u. 15,5 cm.

594 Kv. 60, SE 120, inv. št. 10290/2

Odl. u. lonca, drobnozrnata keramika, sive barve, izdelan na lončarskem vretenu, v. 2,6 cm, pr. u. 19,7 cm.

595 Kv. 60, SE 120, inv. št. 10290/12

Odl. u. z ost. lonca, groba keramika, rjave barve, izdelan na lončarskem vretenu, v. 3,5 cm, pr. u. 31,8 cm.

596 Kv. 60, SE 120, inv. št. 10290/5

Odl. u. z ost. lonca, okrašenega z žlebom, drobnozrnata keramika, na notranji strani temno sive, na zunanji rjave barve, izdelan na lončarskem vretenu, v. 4,1 cm, pr. u. 15,8 cm.



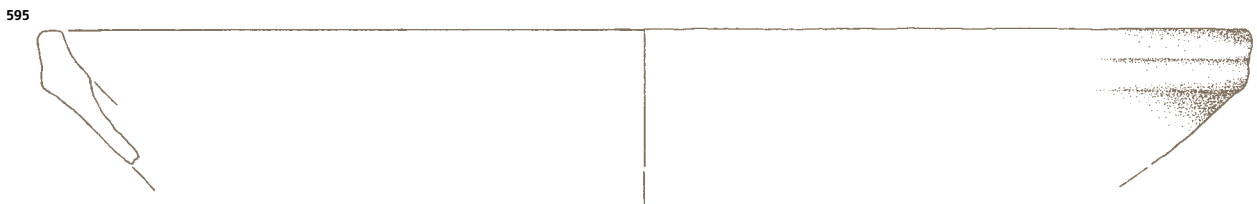
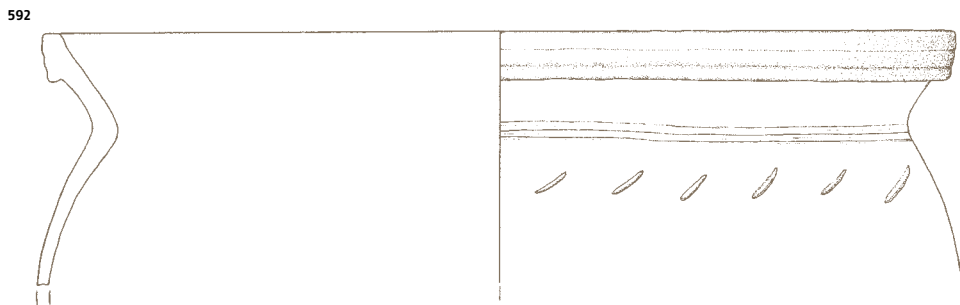
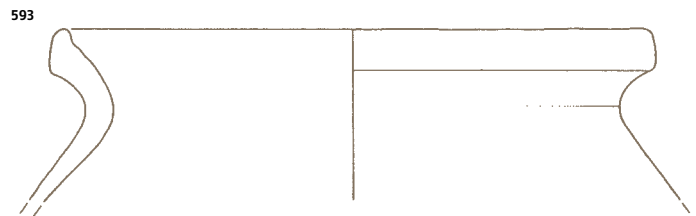
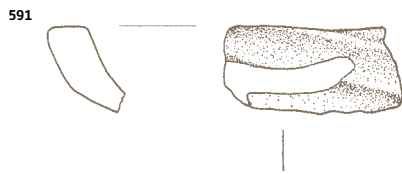
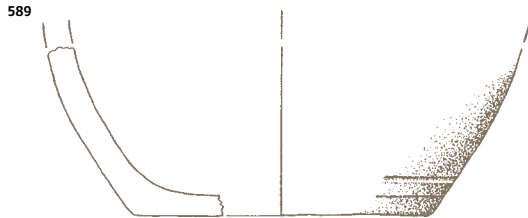
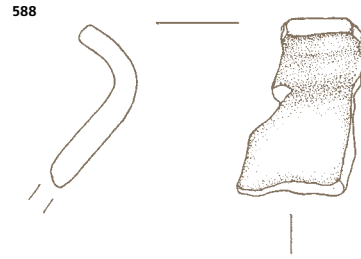
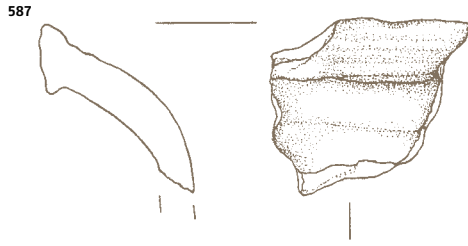

597 Kv. 60, SE 120, inv. št. 10290/6

Odl. u. z ost. lonca, drobnozrnata keramika, temno sivočrne barve, izdelan na lončarskem vretenu, v. 3 cm, pr. u. 16,6 cm.

598 Kv. 60, SE 120, inv. št. 10290/8

Odl. u. z ost. lonca, grobo keramika, okrašenega s kratkimi vrezi, na notranji strani oranžne, na zunanji sive in oranžne barve, izdelan na lončarskem vretenu, v. 2,5 cm, pr. u. 13,8 cm.

599 Kv. 60, SE 120, inv. št. 10290/3

Odl. u. z ost. lonca, groba keramika, oranžnorjave barve, izdelan na lončarskem vretenu, v. 5,9 cm, š. 6,1 cm.

600 Kv. 60, SE 120, inv. št. 10291/3

Odl. u. z ost. sklede, okrašene z rezano valovnico, na zunanji strani svetlo rjave, na notranji svetlorjav-oranžne barve, izdelana na lončarskem vretenu, v. 3.5 cm, pr. u. 13,1 cm.



601 Kv. 60, SE 120, inv. št. 10292/12

Odl. d. z ost. posode, zelo groba keramika, rjave barve, izdelana na lončarskem vretenu, v. 4,8 cm, pr. d. 16,1 cm.

602 Kv. 60, SE 120, inv. št. 10293/12

Odl. ost. lonca, okrašenega z žlebovi, drobnozrnata keramika, temno sive barve, izdelan na lončarskem vretenu, v. 8,2 cm, pr. ost. 28,7 cm.



603 Kv. 60, SE 120, inv. št. 10293/14

Odl. ost. lonca, okrašenega z žlebovi, drobnozrnata keramika, na notranji strani temno sive, na zunanji svetlorjave barve, izdelan na lončarskem vretenu, v. 9,7 cm, š. 6,6 cm.

604 Kv. 60, SE 120, inv. št. 10293/1

Odl. ost. posode, okrašene s kratkimi vrezi, groba keramika, rjave barve, izdelana na lončarskem vretenu, v. 5,2 cm, š. 4,6 cm.

605 Kv. 60, SE 120, inv. št. 10293/5

Odl. ost. posode, okrašene z kratkimi vrezi, groba keramika, rjave barve, izdelana na lončarskem vretenu, v. 5,6 cm, pr. ost. 38,8 cm.

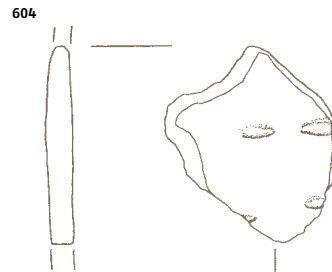
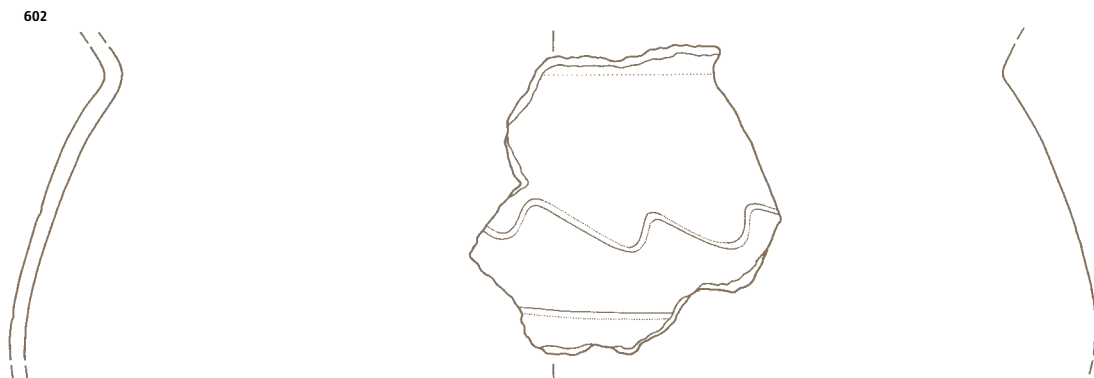
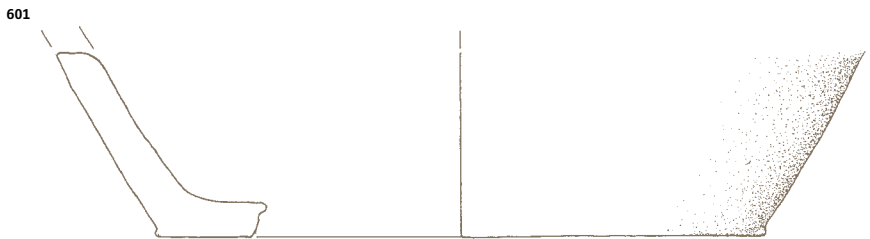
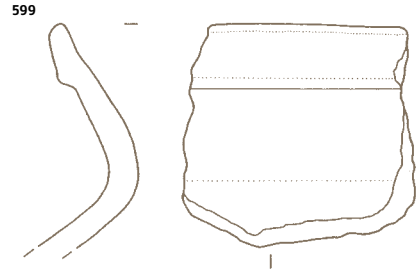
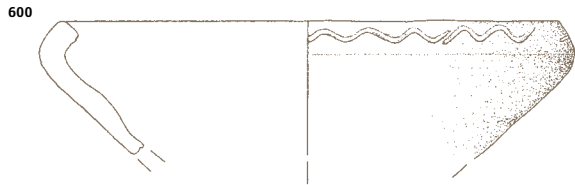
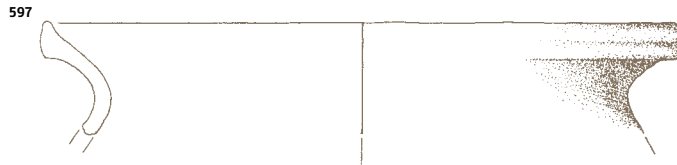

606 Kv. 60, SE 120, inv. št. 10295 P
Odl. u. z ost. sklede, groba keramika, rjavooranžne barve, prostoročna izdelava, v. 3 cm, š. 3,7 cm.

607 Kv. 60, SE 120, inv. št. 10297 P
Odl. ost. posode, okrašene z vrezji, drobozrnata keramika, na notranji strani svetlo rjave, na zunanji rjavoooranžne barve, prostoročna izdelava, v. 2,8 cm, š. 2,8 cm.

608 Kv. 59, 60, SE 116, inv. št. 10277/1
Odl. u. z ost. lonca, okrašenega z žlebovi, drobozrnata keramika, svetlo rjave barve, izdelan na lončarskem vretenu, v. 5,7 cm, pr. u. 21,9 cm.



609 Kv. 59, 60, SE 116, inv. št. 10277/3
Odl. u. z ost. lonca, okrašenega z žlebom, drobozrnata keramika, temno rjave barve, izdelan na lončarskem vretenu, v. 4,4 cm, pr. u. 17,7 cm.



610 Kv. 59, 60, SE 116, inv. št. 10277/4
Odl. u. lonca, groba keramika, oranžnorjave barve, izdelan na lončarskem vretenu, v. 2,6 cm, pr. u. 17,8 cm.

611 Kv. 59, 60, SE 116, inv. št. 10277/7
Odl. u. z ost. lonca, groba keramika, rjave barve, izdelan na lončarskem vretenu, v. 4,4 cm, pr. u. 17,8 cm.

612 Kv. 59, 60, SE 116, inv. št. 10277/8
Odl. u. lonca, groba keramika, temno rjavosive barve, izdelan na lončarskem vretenu, v. 2,2 cm, pr. u. 14 cm.

613 Kv. 59, 60, SE 116, inv. št. 10278/7
Odl. d. z ost. lonca, zelo groba keramika, na notranji strani svetlo rjave, na zunanji oranžnorjave barve, izdelan na lončarskem vretenu, v. 6 cm, pr. d. 15,7 cm.

614 Kv. 59, 60, SE 116, inv. št. 10278/11
Odl. d. z ost. lonca, groba keramika, na notranji svetlo rjave, na zunanji temno sivočrne in oranžne barve, izdelan na lončarskem vretenu, v. 4,5 cm, pr. d. 11,9 cm.

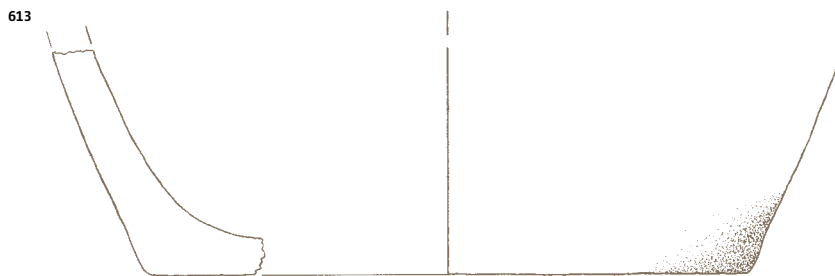
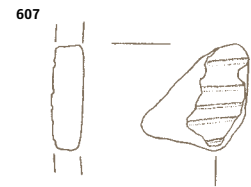
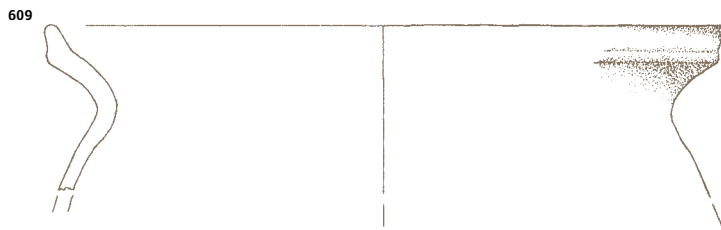
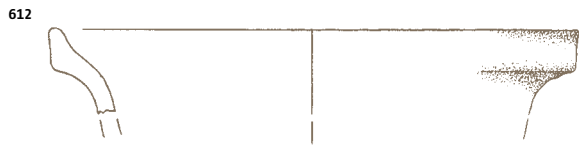
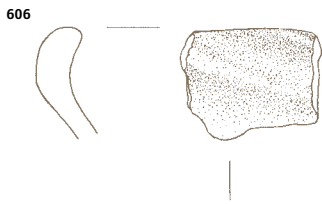

SE 120 606, 607
SE 116

615 Kv. 59, 60, SE 116,
inv. št. 10278/5

Odl. d. z ost. lonca, groba keramika, na notranji strani temno sive, na zunanji temno oranžnorjave barve, izdelan na lončarskem vretenu, v. 3,6 cm, pr. d. 11,9 cm.

616 Kv. 59, 60, SE 116,
inv. št. 10278/8

Odl. d. z ost. lonca, okrašenega z žlebom, groba keramika, na notranji strani temno sivočrne in oranžne, na zunanji oranžne barve, izdelan na lončarskem vretenu, v. 4,2 cm, pr. d. 11 cm.

617 Kv. 59, 60, SE 116,
inv. št. 10278/1

Odl. d. z ost. lonca, drobnozrnata keramika, rjave barve, izdelan na lončarskem vretenu, v. 5,7 cm, pr. d. 7,8 cm.

618 Kv. 59, 60, SE 116,
inv. št. 10278/4

Odl. d. z ost. lonca, groba keramika, na notranji strani svetlo rjave, na zunanji sive in oranžne barve, izdelan na lončarskem vretenu, v. 3,4 cm, pr. d. 7,8 cm.

619 Kv. 59, 60, SE 116,
inv. št. 10279/5

Odl. ost. lonca, okrašenega z žlebovi, groba keramika, temno sivorjave barve, izdelan na lončarskem vretenu, v. 8,1 cm, pr. ost. 32 cm.



620 Kv. 59, 60, SE 116,
inv. št. 10279/2

Odl. ost. lonca, okrašenega z žlebom in kratkimi vrezji, drobnozrnata keramika, temno rjave barve, izdelan na lončarskem vretenu, v. 4,1 cm, pr. ost. 22,6 cm.



621 Kv. 59, 60, SE 116,
inv. št. 10279/1

Odl. ost. lonca, okrašenega z žlebovi, drobnozrnata keramika, svetlo rjave barve, izdelan na lončarskem kolesu, v. 5 cm, pr. 16,9 cm.

622 Kv. 59, 60, SE 673,
inv. št. 10639/1

Odl. u. z ost. lonca, groba keramika, sive in rjave barve, izdelan na lončarskem vretenu, v. 5,2 cm, pr. u. 36 cm.



M 1:2
M 1:3 622

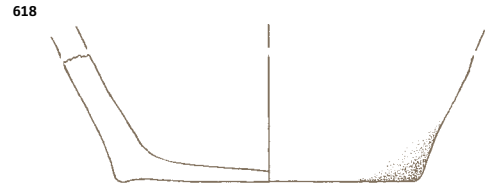
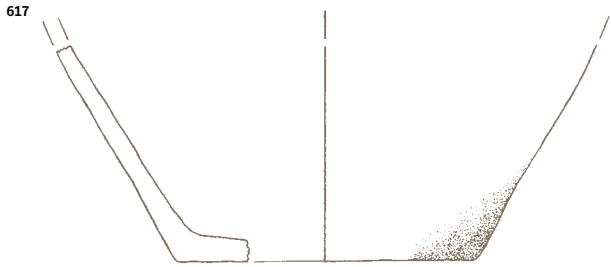
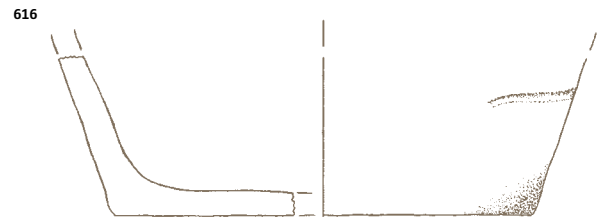
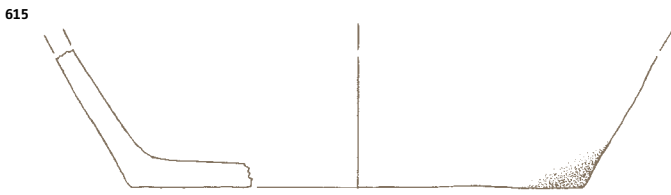

SE 116
SE 673 622

623 Kv. 59, 60, SE 673,
inv. št. 10639/7

Odl. u. z ost. lonca, groba keramika, sivorjave barve, izdelan na lončarskem vretenu, v. 5,2 cm, pr. u. 24,8 cm.

624 Kv. 59, 60, SE 673,
inv. št. 10639/2

Odl. u. z ost. lonca, groba keramika, rjave barve, izdelan na lončarskem vretenu, v. 4,9 cm, pr. u. 13,8 cm.



625 Kv. 59, 60, SE 673,
inv. št. 10639/3

Odl. u. lonca, drobnozrnata keramika, oranžnorjave barve, izdelan na lončarskem vretenu, v. 3,1 cm, pr. u. 13,9 cm.

626 Kv. 59, 60, SE 673,
inv. št. 10639/4

Odl. u. lonca, groba keramika, rdečkastorjave barve, izdelan na lončarskem vretenu, v. 2,2 cm, pr. u. 15,8 cm.

627 Kv. 59, 60, SE 673,
inv. št. 10639/6

Odl. u. z ost. lonca, groba keramika, temno sivočrne barve, izdelan na lončarskem vretenu, v. 3,4 cm, pr. u. 10 cm.



628 Kv. 59, 60, SE 673,
inv. št. 10639/8

Odl. u. lonca, groba keramika, rjave barve, izdelan na lončarskem vretenu, v. 2,3 cm, pr. u. 15,9 cm.

629 Kv. 59, 60, SE 673,
inv. št. 10640

Odl. d. lonca, na spodnji strani ima lončarski znak, groba keramika, na notranji strani oranžne, na zunanji sive barve, izdelan na lončarskem vretenu, v. 1.1 cm, pr. d. 9 cm.



630 Kv. 59, 60, SE 673,
inv. št. 10642/1

Odl. ost. lonca, okrašenega z žlebovi, groba keramika, temno sivorjave barve, izdelan na lončarskem vretenu, v. 5,6 cm, pr. ost. 19,8 cm.

631 Kv. 59, 60, SE 673,
inv. št. 10642/3

Odl. ost. lonca, okrašenega z žlebovi, groba keramika, temno sivorjave barve, izdelan na lončarskem vretenu, v. 3,8 cm, pr. ost. 23,7cm.



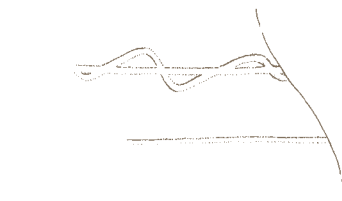
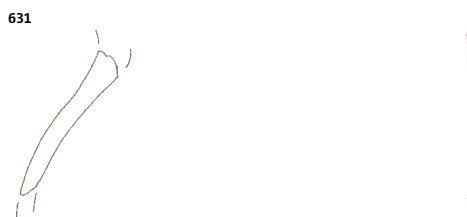
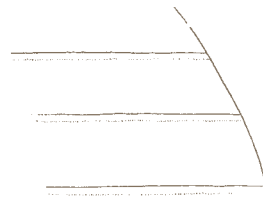
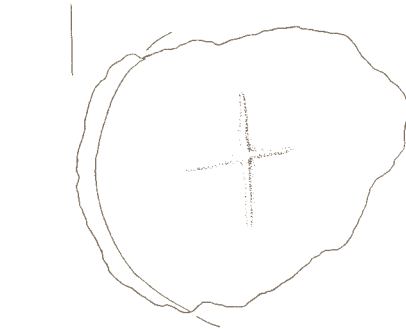
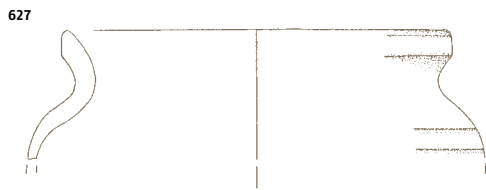

632 Kv. 29, SE 918, inv. št. 10800

Lonec, okrašen z žlebovi, groba keramika, sivorjave barve, izdelan na lončarskem vretenu, v. 19 cm, pr. u. 16,7 cm, pr. d. 10 cm.



633 Kv. 29, SE 918, inv. št. 10801

Lonec, okrašen z žlebovi, na spodnji strani dna ima lončarski znak, groba keramika, sivorjave barve, izdelan na lončarskem vretenu, v. 16,1 cm, pr. u. 15,6 cm, pr. d. 10,1 cm.



632

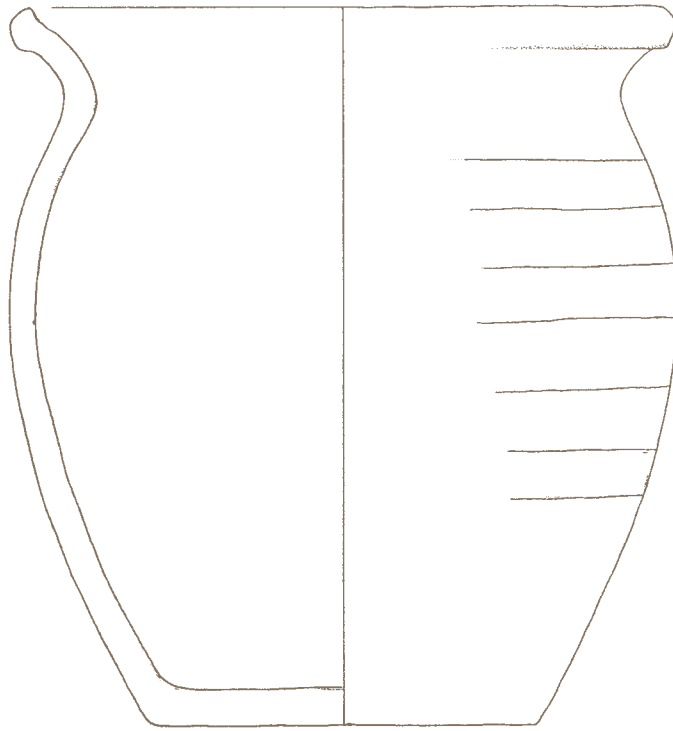

633

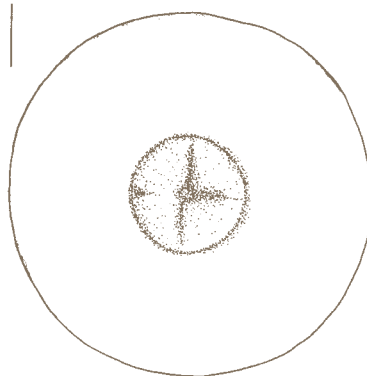
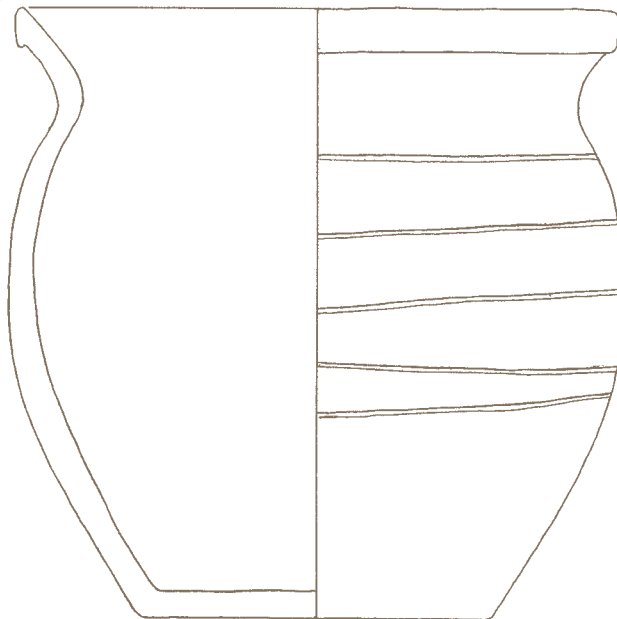

634 Kv. 29, SE 918, inv. št. 10794/1

Odl. u. z ost. lonca, zelo groba keramika, sivorjave barve, izdelan na lončarskem vretenu, v. 5,2 cm, pr. u. 33,6 cm.



635 Kv. 29, SE 918, inv. št. 10794/3

Odl. u. z ost. lonca, zelo groba keramika, oranžne barve, izdelan na lončarskem vretenu, v. 6,4 cm, pr. u. 29,8 cm.

640 Kv. 29, SE 918, inv. št. 10799

Odl. železnega srpa, dl. 14,2 cm, š. rezila 2,8 cm.



636 Kv. 29, SE 918, inv. št. 10794/2

Odl. u. z ost. lonca, groba keramika, na notranji strani oranžne, na zunanji sive barve, izdelan na lončarskem vretenu, v. 4,7 cm, pr. u. 16 cm.

637 Kv. 29, SE 918, inv. št. 10794/13

Odl. u. z ost. lonca, groba keramika, svetlo rjave barve, izdelan na lončarskem vretenu, v. 2 cm, pr. u. 15,8 cm.

638 Kv. 29, SE 918, inv. št. 10794/17

Odl. u. z ost. lonca, zelo groba keramika, na notranji strani temno sive, na zunanji temno sive in rjave barve, izdelan na lončarskem vretenu, v. 3,4 cm, pr. u. 17,8 cm.

639 Kv. 29, SE 918, inv. št. 10795/10

Odl. d. lonca, na spodnji strani je lončarski znak, zelo groba keramika, sivorjave barve, izdelan na lončarskem vretenu, dl. 5,7 cm, š. 5,4 cm.



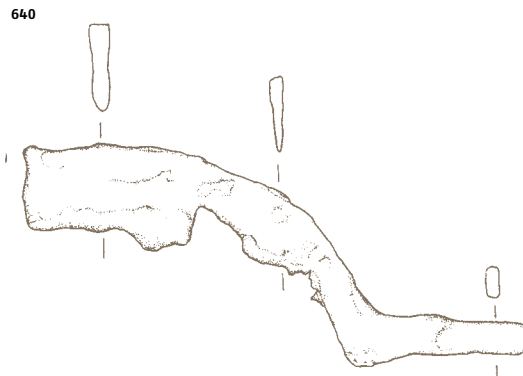
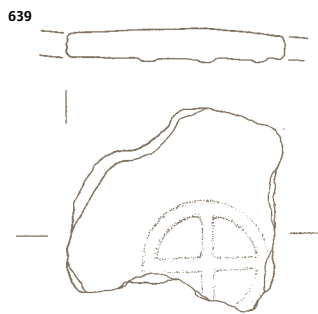
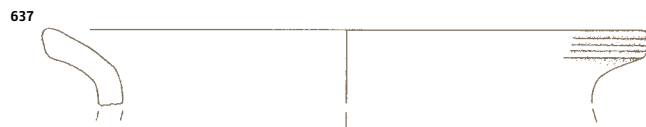
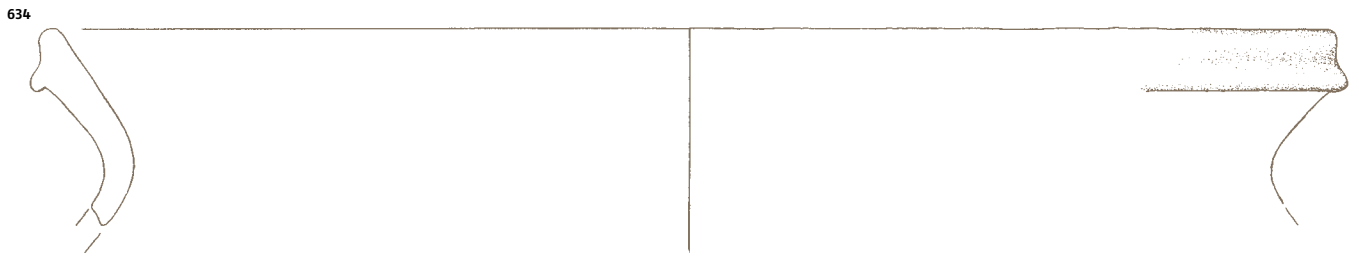

641 Kv. 29, SE 938, inv. št. 10812

Lonec, zelo groba keramika, na notranji strani sive, na zunanji rjave in sive barve, izdelan na lončarskem vretenu, v. 22,7 cm, pr. u. 17,6 cm, pr. d. 13 cm.

642 Kv. 29, SE 938, inv. št. 10813/3

Odl. u. z ost. lonca, zelo groba keramika, rjave barve, izdelan na lončarskem vretenu, v. 3,9 cm, pr. u. 19,6 cm.



646 Kv. 29, SE 938, inv. št. 10816/5

Odl. glinene kroglice, fina keramika, oranžnorjave in sive barve, pristročna izdelava, v. 5 cm, š. 4,4 cm.



643 Kv. 29, SE 938, inv. št. 10813/1

Odl. u. lonca, zelo groba keramika, svetlo rjave barve, izdelan na lončarskem vretenu, v. 2,6 cm, š. 3,5 cm.

647 Kv. 29, SE 938, inv. št. 10816/15

Odl. glinene kroglice, fina keramika, oranžnorjave in sive barve, pristročna izdelava, v. 4,4 cm, pr. 4,5 cm.

644 Kv. 29, SE 938, inv. št. 10813/4

Odl. u. z ost. lonca, zelo groba keramika, svetlo rjave barve, izdelan na lončarskem vretenu, v. 2,8 cm, š. 3 cm.

645 Kv. 29, SE 938, inv. št. 10815/1

in 2

Odl. ost. lonca, okrašenega z žlebovi, zelo groba keramika, temno sivo-rjave barve, izdelan na lončarskem vretenu, v. 7 cm, pr. ost. 29 cm.



641

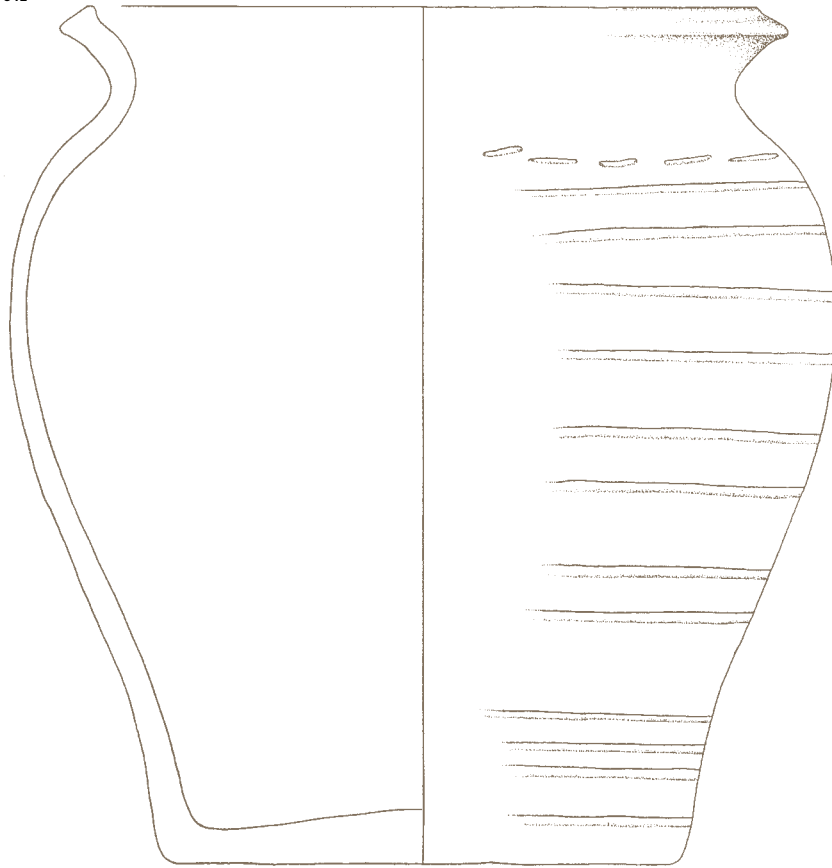

642



643



646

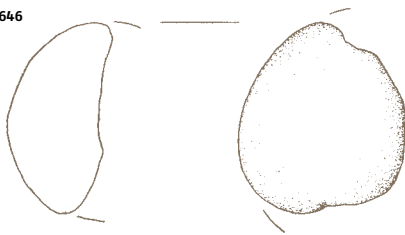

647

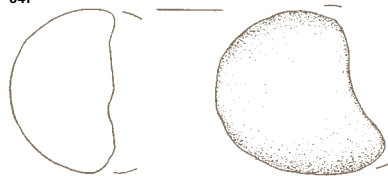

644



645



SE 924 – jama (G649–655)

648 Kv. 29, SE 938, inv. št. 10813/5 A
Odl. pokrova posode, okrašenega z metličanjem, zelo groba keramika, sivorjave barve, izdelan na lončarskem vretenu, v. 4,5 cm, š. 4,6 cm.



649 Kv. 29, SE 924, inv. št. 10804/7
Odl. u. z ost. lonca, groba keramika, na zunanji strani svetlo rjave in sive, na notranji rjave barve, izdelan na lončarskem vretenu, v. 6,3 cm, pr. u. 27,8 cm.

650 Kv. 29, SE 924, inv. št. 10804/6
Odl. u. z ost. lonca, groba keramika, na zunanji strani svetlo rjave, na notranji temno rjave barve, izdelan na lončarskem vretenu, v. 3,4 cm, pr. u. 13,9 cm

651 Kv. 29, SE 924, inv. št. 10804/4
Odl. u. posode, drobnozrnata keramika, sivorjave barve, izdelan na lončarskem vretenu, v. 2,1 cm, š. 3,3 cm.

652 Kv. 29, SE 924, inv. št. 10805/3
Odl. d. z ost. lonca, na spodnji strani je lončarski znak, groba keramika, na zunanji strani rjave, na notranji temno sive barve, izdelan na lončarskem vretenu, v. 5,1 cm, pr. d. 12 cm.

653 Kv. 29, SE 924, inv. št. 10807
Odl. ost. lonca, okrašenega z odtisi lončarskega orodja, groba keramika, na notranji strani temno sivo-rjave barve, na zunanji oranžnorjave barve, izdelan na lončarskem vretenu, v. 5,1 cm, š. 6,6 cm.

654 Kv. 29, SE 924, inv. št. 10806/16
Odl. ost. lonca, okrašenega z žlebovoma, drobnozrnata keramika, oranžno-rjave barve, izdelan na lončarskem vretenu, v. 3,4 cm, š. 3,9 cm.

655 Kv. 29, SE 924, inv. št. 10808
Podolgovat raven železen predmet pravokotnega preseka z odebelitvami na obeh koncih, dl. 6,7 cm.

656 Kv. 29, SE 916, inv. št. 10790/2, 10792/1 in 8

Odl. u. z ost. lonca, okrašenega z žlebovi, groba keramika, rjave in temno sive barve, izdelan na lončarskem vretenu, v. 10,9 cm, pr. u. 15,7 cm.



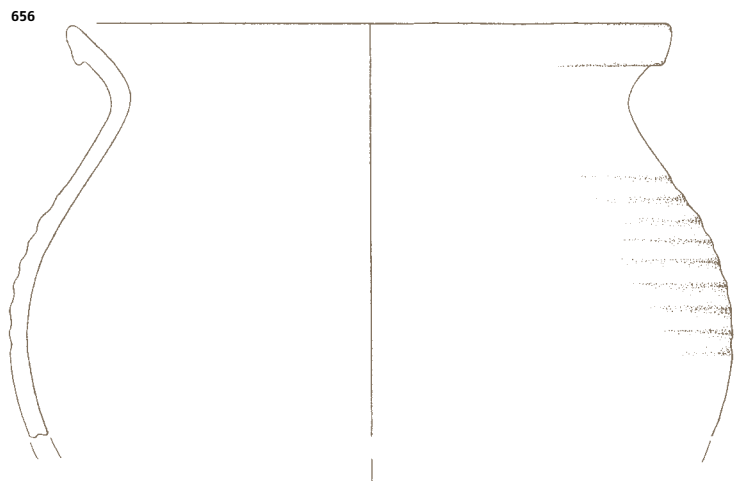
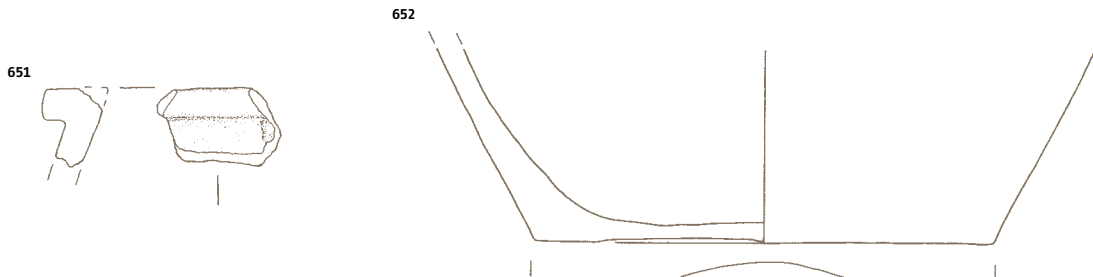
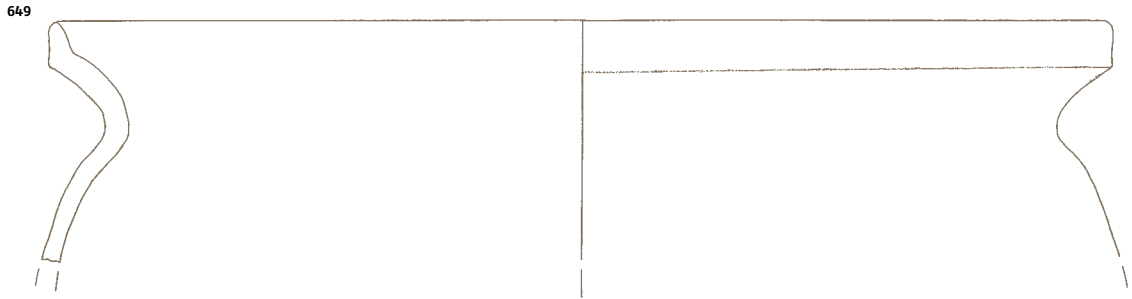
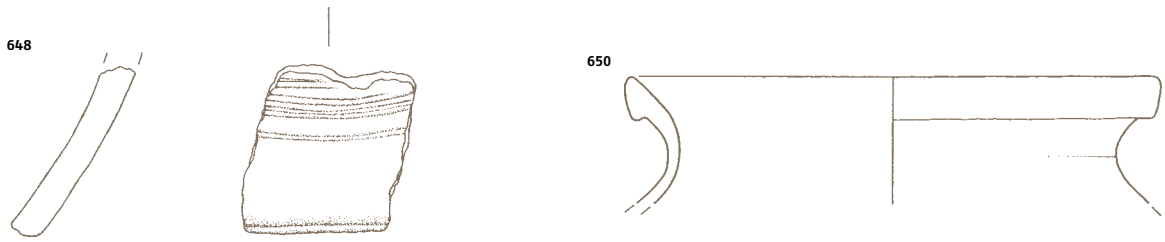

SE 938 648
SE 924
SE 916 656

657 Kv. 29, SE 916, inv. št. 10790/1

Odl. u. z ost. lonca, zelo groba keramika, rjave barve, izdelan na lončarskem vretenu, v. 3,5 cm, pr. u. 25,3 cm.

658 Kv. 29, 59, SE 154,

inv. št. 10334/8

Odl. u. z ost. lonca, groba keramika, temno sive in oranžne barve, izdelan na lončarskem vretenu, v. 5,6 cm, pr. u. 31,7 cm.

659 Kv. 29, 59, SE 154,

inv. št. 10334/12

Odl. u. lonca, groba keramika, na notranji strani temno sive, na zunanji oranžne barve, izdelan na lončarskem vretenu, v. 2,5 cm, pr. u. 29,8 cm.

660 Kv. 29, 59, SE 154,

inv. št. 10335/1 in 2

Odl. u. z ost. lonca, okrašenega s kratkimi vrezi in žlebom, groba keramika, temno rjave barve, izdelan na lončarskem vretenu, v. 7,5 cm, pr. u. 21,7 cm.



661 Kv. 29, 59, SE 154,

inv. št. 10334/16

Odl. u. z ost. lonca, groba keramika, rjave barve, izdelan na lončarskem vretenu, v. 3,2 cm, pr. u. 17,7 cm.

662 Kv. 29, 59, SE 154,

inv. št. 10334/19

Odl. u. lonca, groba keramika, temno rjave barve, izdelan na lončarskem vretenu, v. 2,4 cm, pr. u. 19,6 cm.

663 Kv. 29, 59, SE 154,

inv. št. 10334/11

Odl. u. lonca, groba keramika, rjave barve, izdelan na lončarskem vretenu, v. 2,8 cm, pr. u. 19,3 cm.

664 Kv. 29, 59, SE 154,

inv. št. 10334/18

Odl. u. z ost. lonca, groba keramika, na notranji strani sivočrne, na zunanji svetlo rjave barve, izdelan na lončarskem vretenu, v. 3,4 cm, pr. u. 15,6 cm.

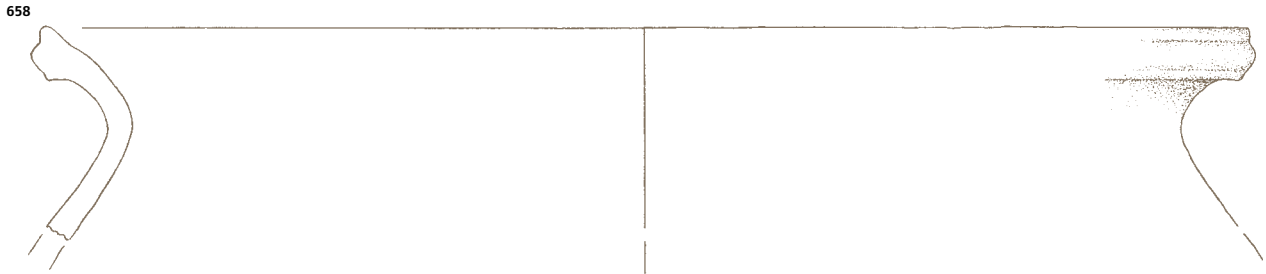

SE 916 657
SE 154

665 Kv. 29, 59, SE 154,
inv. št. 10334/2

Odl. u. lonca, groba keramika, sivo-
črne barve, izdelan na lončarskem
vretenu, v. 2 cm, pr. u. 11,6 cm.

666 Kv. 29, 59, SE 154,
inv. št. 10334/3

Odl. u. lonca, groba keramika, oran-
žnorjave barve, izdelan na lončarskem
vretenu, v. 2,2 cm, pr. u. 14,6 cm.

667 Kv. 29, 59, SE 154,
inv. št. 10334/17

Odl. u. lonca, drobnozrnata kerami-
ka, na notranji strani temno sivor-
jave, na zunanji oranžnorjave barve,
izdelan na lončarskem vretenu,
v. 2,5 cm, pr. u. 11,8 cm.

668 Kv. 29, 59, SE 154,
inv. št. 10334/6

Odl. u. lonca, groba keramika, te-
mno rjave barve, izdelan na lončar-
skem vretenu, v. 3,3 cm, š. 4,9 cm

669 Kv. 29, 59, SE 154,
inv. št. 10337/1

Odl. ost. lonca, okrašenega z žle-
bom, groba keramika, na notranji
strani črne in rjave, na zunanji oran-
žne barve, izdelan na lončarskem
vretenu, v. 4,3 cm, š. 7 cm.



670 Kv. 29, 59, SE 154,
inv. št. 10337/5

Odl. ost. lonca, okrašenega z vrezji in
žlebovi, zelo groba keramika, na no-
tranji strani temno sivorjave, na zu-
nanji rjave barve, izdelan na lončar-
skem vretenu, v. 5 cm, š. 6 cm.



671 Kv. 29, 59, SE 154,
inv. št. 10337/30

Odl. ost. lonca, okrašenega z žlebo-
vi, groba keramika, na notranji stra-
ni temno sive, na zunanji rjavosive
barve, izdelan na lončarskem vrete-
nu, v. 2,7 cm, š. 2,8 cm.



672 Kv. 29, SE 908, inv. št. 10771

Lonec, okrašen z žlebovi in kratkimi
vrezji, groba keramika, na notranji
strani temno sive, na zunanji rjave in
temno sive barve, izdelan na lončar-
skem vretenu, v. 13,6 cm, pr. u. 12,7
cm, pr. d. 8,8 cm.

673 Kv. 29, SE 908, inv. št. 10773

Odl. ost. steklenice, okrašenega z
žlebovi, zelo groba keramika, na
notranji strani rjavosive, na zuna-
nji oranžno-rjave barve, izdelan na
lončarskem vretenu, v. 15,6 cm,
pr. ost. 23,6 cm.



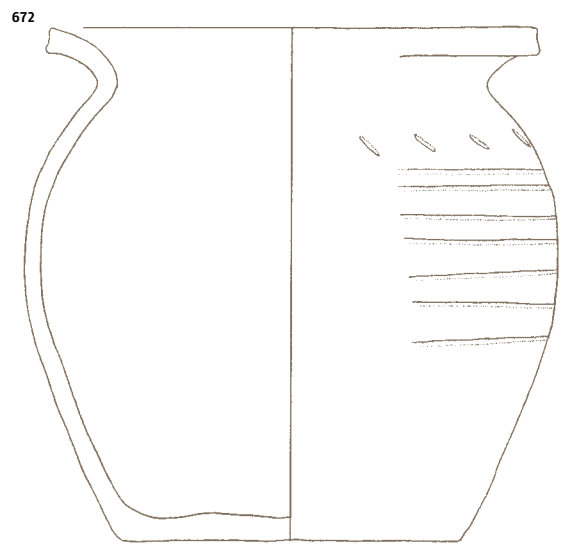
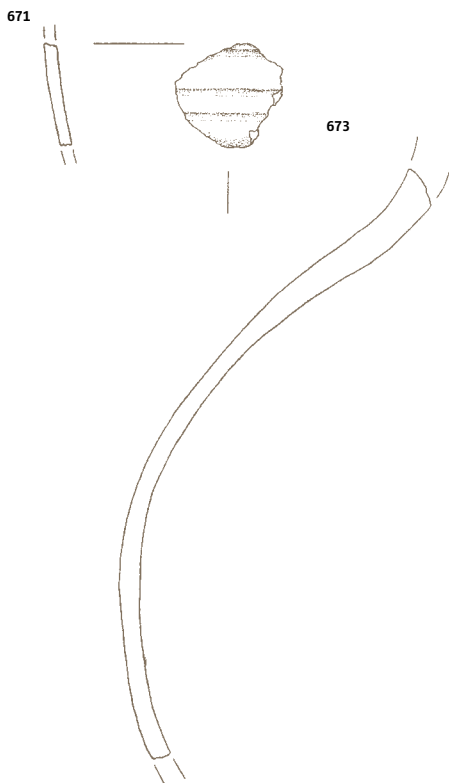
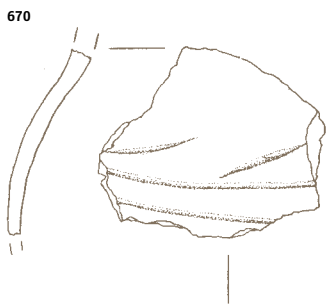
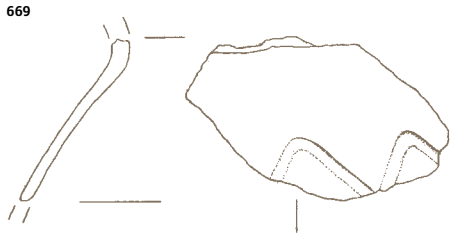
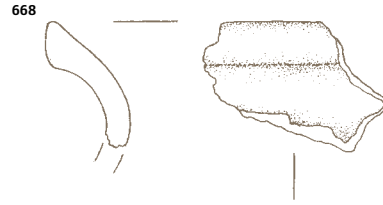
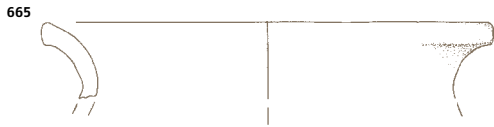

674 Kv. 29, SE 908, inv. št. 10772/2

Odl. u. steklenice, drobnozrnata keramika, oranžne barve, izdelana na lončarskem vretenu, v. 2,9 cm, š. 2,6 cm.



675 Kv. 28, SE 902, inv. št. 10759

Lonec, okrašen z žlebovi, na dnu ima lončarski znak, zelo groba keramika, rjave barve, izdelan na lončarskem vretenu, v. 14,2 cm, pr. u. 13,4 cm, pr. d. 8,1 cm.



676 Kv. 28, SE 902, inv. št. 10760

Lonec, okrašen z žlebovi in kratkimi vrezji, zelo groba keramika, na notranji strani temno sive, na zunanji temno rjave barve, izdelan na lončarskem vretenu, v. 14,5 cm, pr. u. 14,8 cm, pr. d. 8,7 cm.



677 Kv. 28, SE 902, inv. št. 10762/2 in 10764/1

Odl. u. z ost. lonca, okrašenega z žlebovi, groba keramika, na notranji strani temno sive, na zunanji svetlo rjave in temno sive barve, izdelan na lončarskem vretenu, v. 10,6 cm, pr. u. 13,8 cm.



678 Kv. 28, SE 902, inv. št. 10762/1

Odl. u. z ost. lonca, okrašenega z žlebovi in kratkimi vrezji, zelo groba keramika, temno rjave barve, izdelan na lončarskem vretenu, v. 12,5 cm, pr. u. 21,8 cm.



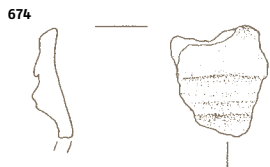
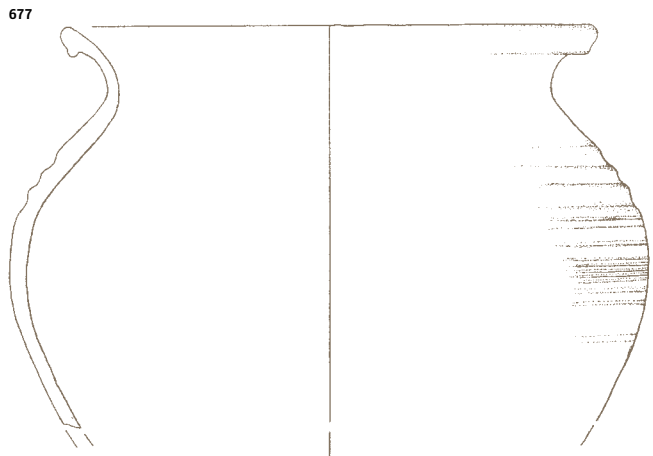
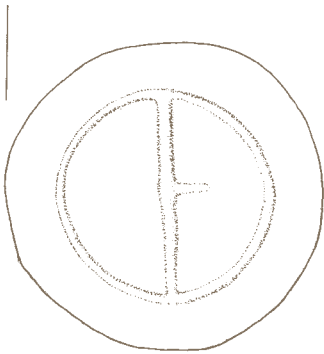
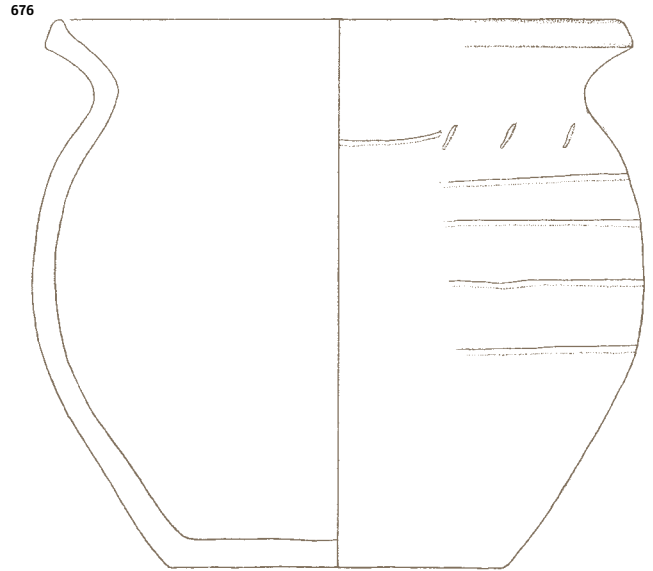
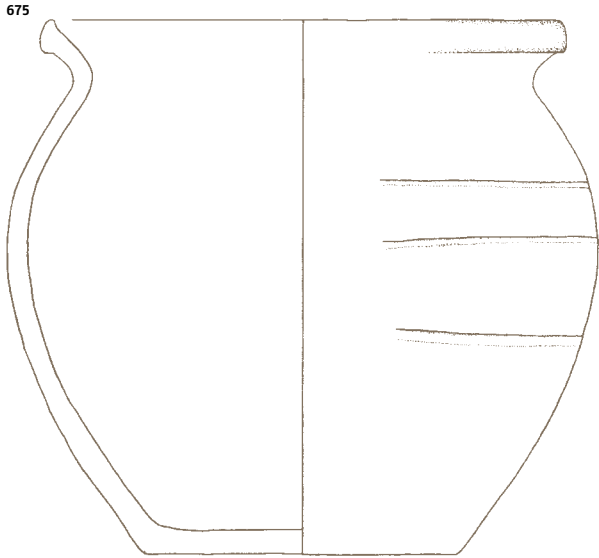

679 Kv. 28, SE 902, inv. št. 10761/1

Odl. u. z ost. lonca, zelo groba keramika, temno sivorjave barve, izdelan na lončarskem vretenu, v. 2 cm, š. 2,8 cm.



680 Kv. 28, SE 902, inv. št. 10761/3

Odl. u. lonca, groba keramika, svetlo rjave barve, izdelan na lončarskem vretenu, v. 2,1 cm, š. 3,2 cm.

681 Kv. 28, SE 902, inv. št. 10764/2

Odl. ost. lonca, okrašenega z žlebovi, zelo groba keramika, na notranji strani sivorjave, na zunanji svetlo rjave barve, izdelan na lončarskem vretenu, v. 3 cm, š. 4,3 cm.

682 Kv. 28, SE 902, inv. št. 10767

Odl. kamnitih žrnelj, v. 4,4 cm, dl. 10,4 cm, š. 7,4 cm.



683 Kv. 58, SE 246, inv. št. 10267/2

Odl. ost. lonca, okrašenega s koleščkom, groba keramika, na notranji strani temno sive, na zunanji svetlo rjave barve, izdelan na lončarskem vretenu, v. 4,7 cm, š. 4,3 cm.



684 Kv. 59, SE 111, inv. št. 10262/1

Odl. u. z ost. lonca, okrašenega s kratkimi vrezi, groba keramika, na notranji strani oranžne, na zunanji sive barve, izdelan na lončarskem vretenu, v. 6,2 cm, š. 6,5 cm.



685 Kv. 59, SE 111, inv. št. 10262/2

Odl. u. posode, groba keramika, na notranji strani sive, na zunanji bele barve, izdelan na lončarskem vretenu, v. 2 cm, š. 2,9 cm.



686 Kv. 59, SE 111, inv. št. 10264/2

Odl. ost. lonca, okrašenega s kratkimi vrezi, groba keramika, rjave barve, izdelan na lončarskem vretenu, v. 4,3 cm, pr. ost. 15,6 cm.

687 Kv. 59, SE 111, inv. št. 10264/5

Odl. ost. lonca, okrašenega z žlebovi, groba keramika, oranžno rjave barve, izdelan na lončarskem vretenu, v. 5,6 cm, pr. ost. 15 cm.



688 Kv. 59, SE 111, inv. št. 10264/6

Odl. ost. lonca, okrašenega z odtisi orodja, groba keramika, na notranji strani sive, na zunanji svetlo rjave barve, izdelan na lončarskem vretenu, v. 2,7 cm, š. 3,8 cm.



689 Kv. 59, SE 249, inv. št. 10401/1

Odl. u. z ost. lonca, okrašenega z žlebovi, groba keramika, temno sivorjave barve, izdelan na lončarskem vretenu, v. 5,3 cm, pr. u. 13 cm.



690 Kv. 59, SE 250, inv. št. 10272

Lonec, okrašen s kratkimi vrezi in žlebovi, na dnu ima lončarski znak, groba keramika, sivorjavo rdeče barve, izdelan na lončarskem vretenu, v. 19,4 cm, pr. u. 17,8 cm, pr. d. 10 cm.



M 1:2
M 1:4 690

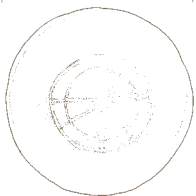
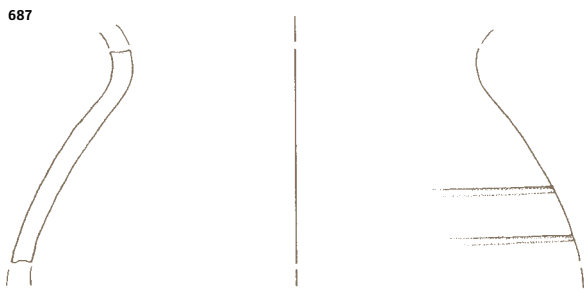
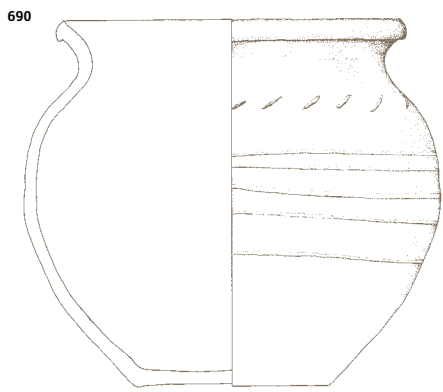
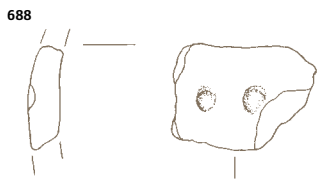
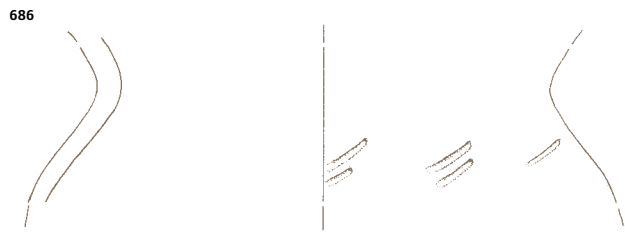
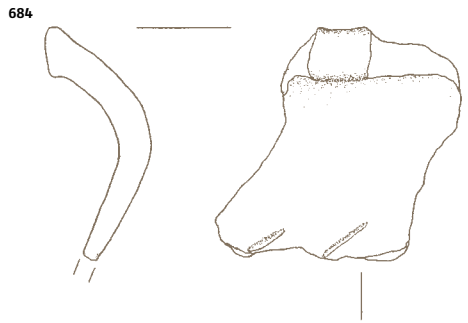
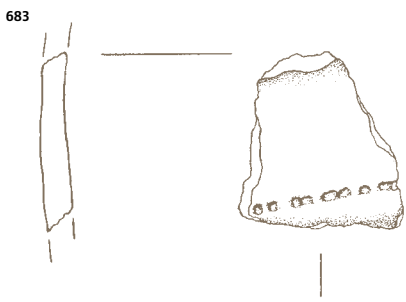
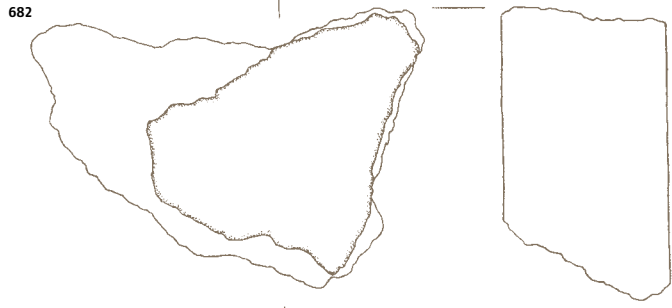
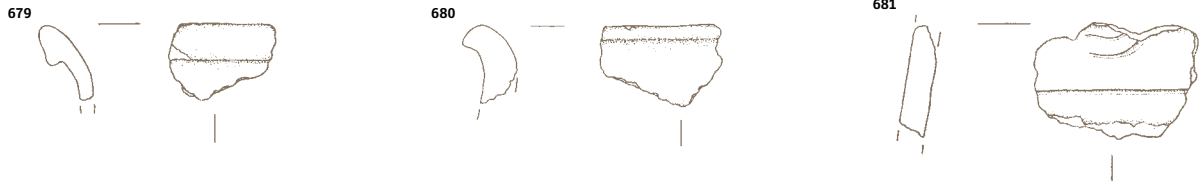

SE 902 679-682
SE 246 683
SE 111 684-688
SE 249 689
SE 250 690

691 Kv. 59, SE 250, inv. št. 10273/1

Odl. u. z ost. lonca, okrašenega s kratkimi vrezji, groba keramika, na notranji strani temno sivočrne (pri-lepljeni organski ostanki), na zuna-nji sivorjave barve, izdelan na lon-čarskem vretenu, v. 8,4 cm, pr. u. 31,3 cm.



692 Kv. 59, SE 250, inv. št. 10273/2

Odl. u. lonca, groba keramika, na notranji strani temno sivočrne, na zunanji sivo-rjave barve, izdelan na lončarskem vretenu, v. 3,1 cm, š. 2,9 cm.

693 Kv. 59, SE 250, inv. št. 10273/3

Odl. u. lonca, groba keramika, na notranji strani temno sivočrne, na zunanji sivo-rjave barve, izdelan na lončarskem vretenu, v. 2 cm, š. 4 cm.

694 Kv. 59, SE 250, inv. št. 10274/1

Odl. d. z ost. lonca, groba kerami-ka, na notranji strani temno sive, na zunanji sive in rdečkaste barve, iz-delan na lončarskem vretenu, v. 4,6 cm, pr. d. 9,7 cm.

695 Kv. 59, SE 250, inv. št. 10274/2

Odl. d. z ost. lonca, okrašenega z žlebom, drobnozrnata keramika, na notranji strani temno sivočrne (pri-lepljeni organski ostanki), na zuna-nji rjavosive barve, izdelan na lon-čarskem vretenu, v. 5,9 cm, pr. d. 11,8 cm.

696 Kv. 89, SE 522, inv. št. 10559/1

Odl. u. z ost. lonca, groba keramika, svetle rdečkastorjave barve, izdelan na lončarskem vretenu, v. 4,4 cm, pr. u. 33,7 cm.

697 Kv. 89, SE 522, inv. št. 10559/2

in 6

Odl. u. z ost. lonca, groba keramika, sive in svetlo rjave barve, izdelan na lončarskem vretenu, v. 2 cm, pr. u. 17,7 cm.

698 Kv. 89, SE 522, inv. št. 10559/4

Odl. u. lonca, drobnozrnata kerami-ka, na notranji strani črne, na zuna-nji rdečkastorjave barve, izdelan na lončarskem vretenu, v. 2,1 cm, pr. u. 13,7 cm.

699 Kv. 89, SE 522, inv. št. 10559/7

Odl. u. z ost. lonca, drobnozrna-ta keramika, temno rjave barve, iz-delan na lončarskem vretenu, v. 2,1 cm, pr. u. 11,7 cm.

700 Kv. 89, SE 522, inv. št. 10559/10

Odl. u. z ost. lonca, groba kerami-ka, na notranji strani temno sive in rdečkaste, na zunanji rjave barve, izdelan na lončarskem vretenu, v. 4,2 cm, pr. u. 13,9 cm.



691



692



693



694

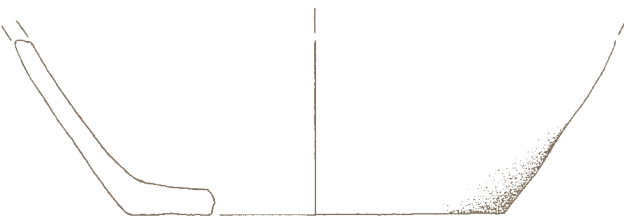

698



695

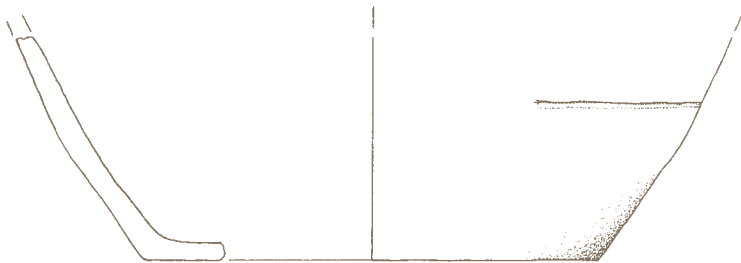

699



696

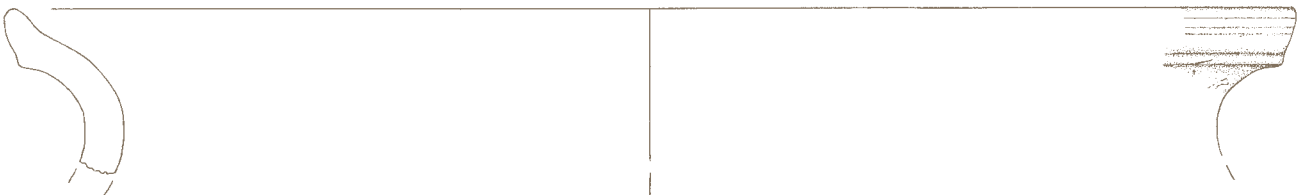

697



700



701 Kv. 89, SE 522, inv. št. 10561/6

Odl. ost. lonca, okrašenega z žlebovi, zelo groba keramika, na notranji strani svetlo sive, na zunanji oranžne barve, izdelan na lončarskem vretenu, v. 4,4 cm, pr. ost. 14,4 cm.



702 Kv. 89, SE 522, inv. št. 10561/1

Odl. ost. posode, okrašene z rebrom, drobnozrnata keramika, svetlo oranžno-rjave barve, izdelana na lončarskem vretenu, v. 2,8 cm, š. 2,4 cm.

703 Kv. 89, SE 522, inv. št. 10561/2

Odl. ost. posode, okrašene z vrezi, drobnozrnata keramika, na notranji strani črne, na zunanji temno sive barve, izdelana na lončarskem vretenu, v. 3,1 cm, š. 2,6 cm.



704 Kv. 89, SE 522, inv. št. 10561/8

Odl. ost. lonca, okrašenega z glavničanjem, zelo groba keramika, rdeč-kastorjave barve, izdelan na lončarskem vretenu, v. 2,7 cm, š. 2,9 cm.



705 Kv. 89, SE 532, inv. št. 10567/1

Odl. u. z ost. lonca, okrašenega z vbodi, zelo groba keramika, na notranji strani sivorjave, na zunanji oranžno-rjave barve, izdelan na lončarskem vretenu, v. 5 cm, pr. u. 13,9 cm.



706 Kv. 89, SE 532, inv. št. 10567/2

Odl. u. z ost. lonca, zelo groba keramika, rjave barve, izdelan na lončarskem vretenu, v. 4,4 cm, pr. u. 14 cm.



707 Kv. 89, SE 532, inv. št. 10567/4

Odl. u. lonca, zelo groba keramika, na notranji strani rjave, na zunanji oranžne barve, izdelan na lončarskem vretenu, v. 2,1 cm, pr. u. 17,5 cm.

708 Kv. 89, SE 532, inv. št. 10567/3

Odl. u. z ost. lonca, drobnozrnata keramika, temno sive barve, izdelan na lončarskem vretenu, v. 2,8 cm, š. 3,7 cm.

709 Kv. 89, SE 532, inv. št. 10570/1

Odl. ost. lonca, okrašenega z vbodi in žlebovi, groba keramika, temno sivočrne barve, izdelan na lončarskem vretenu, v. 4,5 cm, pr. ost. 22 cm.

710 Kv. 89, SE 532, inv. št. 10570/4

Odl. ost. lonca, okrašenega z žlebovi, zelo groba keramika, sive barve, izdelan na lončarskem vretenu, v. 4,6 cm, pr. ost. 18,7 cm.



711 Kv. 89, SE 532, inv. št. 10570/2

Odl. ost. lonca, okrašenega z žlebovi, groba keramika, sivorjave barve, izdelan na lončarskem vretenu, v. 3 cm, pr. ost. 13,4 cm.

712 Kv. 89, SE 532, inv. št. 10570/5

Odl. ost. lonca, okrašenega z žlebovi, zelo groba keramika, oranžnorjave barve, izdelan na lončarskem vretenu, v. 3,5 cm, š. 4,7 cm.



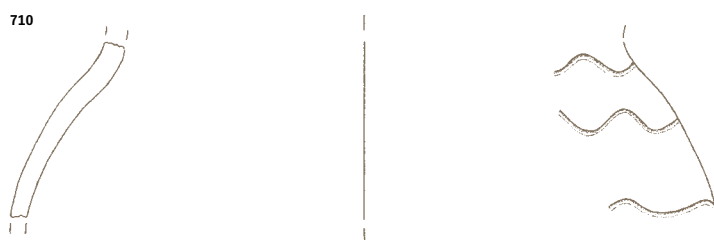
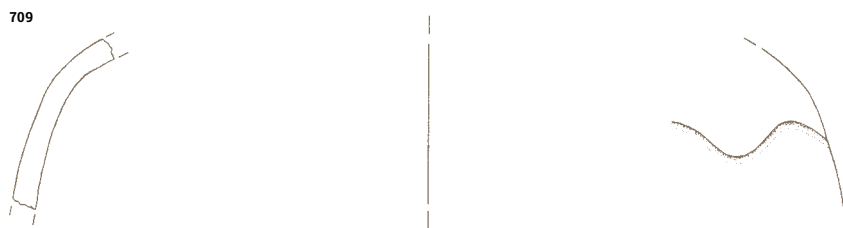
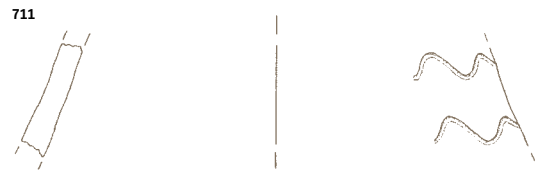
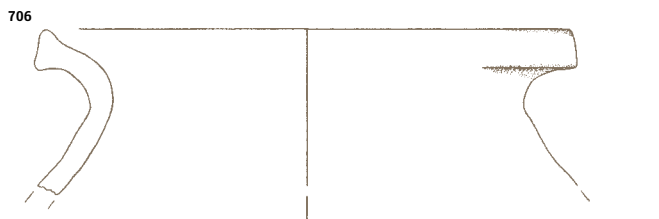
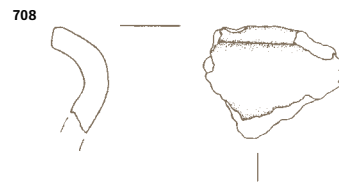
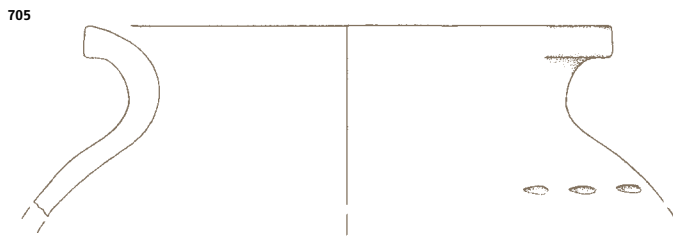
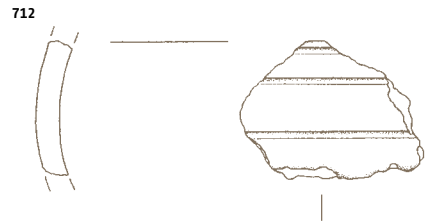
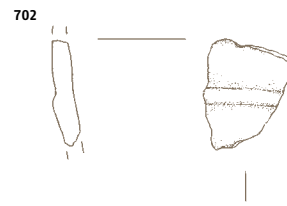
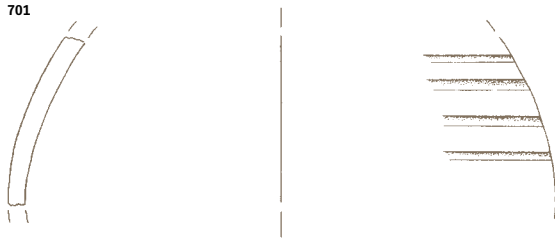

713 Kv. 89, SE 532, inv. št. 10570/10

Odl. ost. lonca, okrašenega z vbodi, groba keramika, temno sive barve, izdelan na lončarskem vretenu, v. 2,2 cm, š. 4,8 cm.



714 Kv. 89, SE 532, inv. št. 10569 A

Odl. ročaja vrča, fina keramika, sive in oranžne barve, izdelan prostoročno, v. 5,6 cm, š. 3,4 cm.



715 Kv. 90, SE 534, inv. št. 10573

Lonec, okrašen z žlebovi, drobnozrnata keramika, sive barve, izdelan na lončarskem vretenu, v. 18,2 cm, pr. u. 17 cm, pr. d. 10,2 cm.



716 Kv. 90, SE 534, inv. št. 10574

Lonec, okrašen z žlebovi, drobnozrnata keramika, sive in rdeče barve, izdelan na lončarskem vretenu, v. 19,8 cm, pr. u. 15,4 cm, pr. d. 10,5 cm.

717 Kv. 90, SE 534, inv. št. 10575

Odl. u. z ost. lonca, groba keramika, temno sive in rjave barve, izdelan na lončarskem vretenu, v. 11,5 cm, pr. u. 16 cm.

718 Kv. 90, SE 534, inv. št. 10576/1

Odl. u. z ost. lonca, okrašenega z žlebom, groba keramika, na notranji strani sive, na zunanji oranžne in svetlo sive barve, izdelan na lončarskem vretenu, v. 7 cm, pr. u. 21,8 cm.



719 Kv. 90, SE 534, inv. št. 10578

Odl. u. z ost. lonca s prevrtano luknjo, okrašenega z žlebovi, drobnozrnata keramika, na notranji strani sive, na zunanji oranžne in rjave barve, izdelan na lončarskem vretenu, v. 7,6 cm, pr. u. 16,9 cm.



M 1:2
M 1:4 715, 716

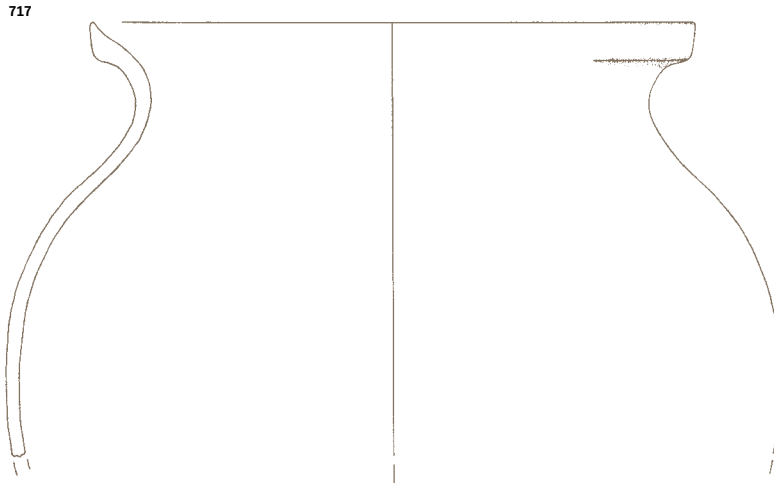
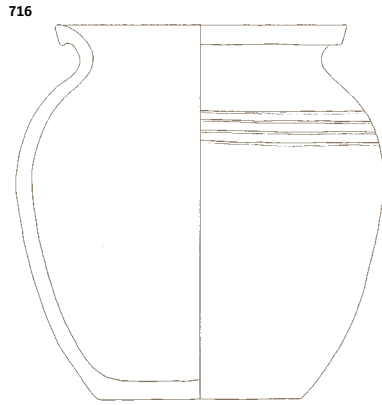
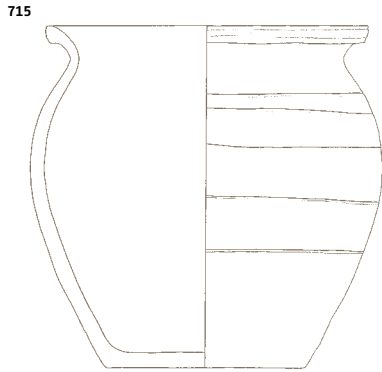
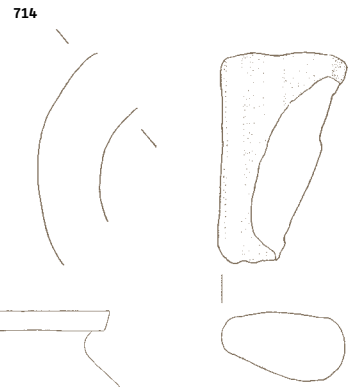

SE 532 713, 714
SE 534

720 Kv. 90, SE 534, inv. št. 10576/2

Odl. u. z ost. lonca, okrašenega z žlebom, drobnozrnata keramika, na notranji strani črne, na zunanji rjave barve, izdelan na lončarskem vretenu, v. 4,4 cm, pr. u. 17,8 cm.

721 Kv. 90, SE 534, inv. št. 10577/1

Odl. u. z ost. lonca, drobnozrnata keramika, na notranji strani temno sive, na zunanji rjave barve, izdelan na lončarskem vretenu, v. 3,4 cm, pr. u. 19,9 cm.

722 Kv. 90, SE 534, inv. št. 10577/2

Odl. u. z ost. lonca, drobnozrnata keramika, rjave barve, izdelan na lončarskem vretenu, v. 3,9 cm, pr. u. 17,7 cm.

723 Kv. 90, SE 534, inv. št. 10577/8

Odl. u. z ost. lonca, groba keramika, na notranji strani sive, na zunanji rjavosive barve, izdelan na lončarskem vretenu, v. 2,7 cm, pr. u. 15,8 cm.

724 Kv. 90, SE 534, inv. št. 10577/6

Odl. u. lonca, groba keramika, na notranji strani črne, na zunanji rdečkastorjave barve, izdelan na lončarskem vretenu, v. 2,4 cm, š. 2,5 cm.

725 Kv. 90, SE 534, inv. št. 10577/7

Odl. u. z ost. lonca, groba keramika, rjave barve, izdelan na lončarskem vretenu, v. 1,7 cm, š. 2,7 cm.

726 Kv. 121, SE 684, inv. št. 10650

Lonec, okrašen z žlebovi, na spodnji strani dna ima lončarski znak, drobnozrnata keramika, svetlo rjave barve, izdelan na lončarskem vretenu, v. 39,2 cm, pr. u. 34,6 cm, pr. d. 15,1 cm.



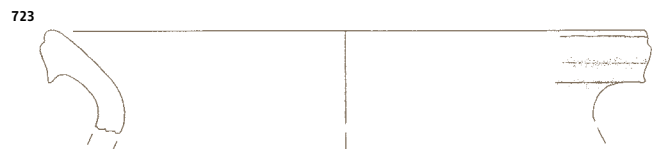
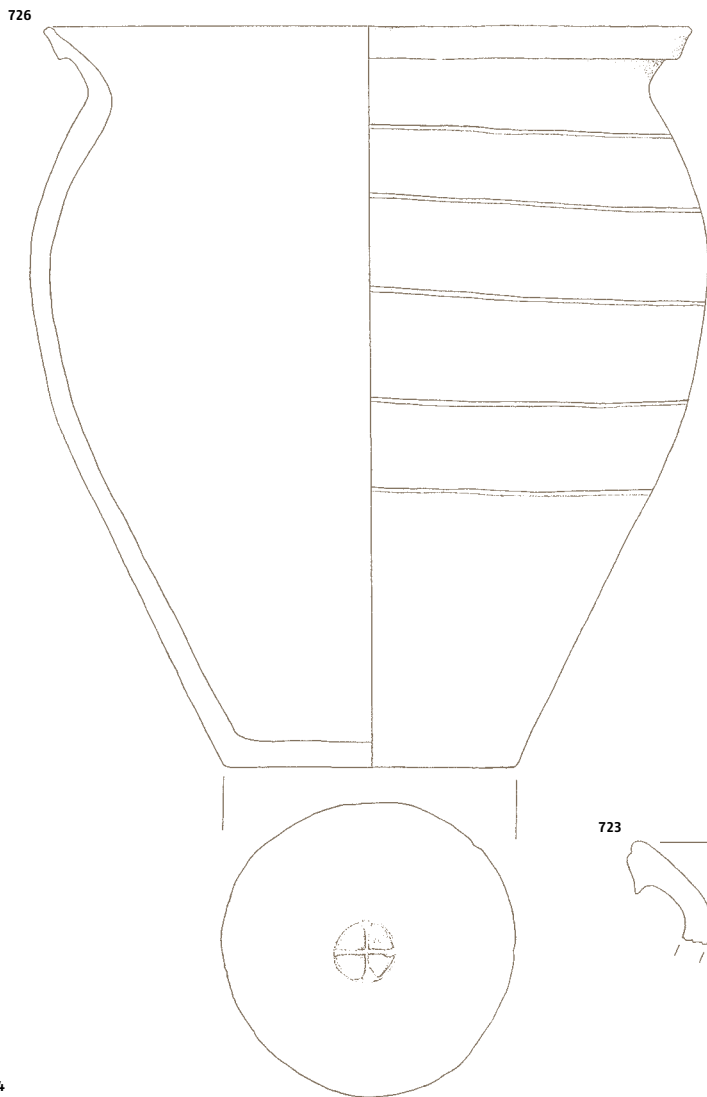
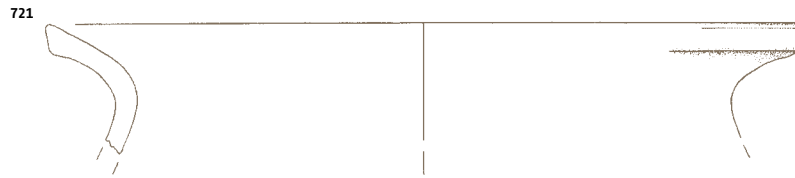

727 Kv. 121, SE 684, inv. št. 10645/1

Odl. u. z ost. lonca, groba keramika, temno rjave barve, izdelan na lončarskem vretenu, v. 8,8 cm, pr. u. 20,1 cm.



728 Kv. 121, SE 684, inv. št. 10645/3

Odl. u. z ost. lonca, zelo groba keramika, sivorjave barve, izdelan na lončarskem vretenu, v. 5,6 cm, pr. u. 30,3 cm.

729 Kv. 121, SE 684, inv. št. 10645/2

Odl. u. z ost. lonca, zelo groba keramika, na notranji strani rjave, na zunanji sive barve, izdelan na lončarskem vretenu, v. 3 cm, pr. u. 18 cm.

730 Kv. 121, SE 684, inv. št. 10645/4

Odl. u. lonca, groba keramika, oranžne barve, izdelan na lončarskem vretenu, v. 2,4 cm, pr. u. 18,2 cm.

731 Kv. 121, SE 684, inv. št. 10645/6

Odl. u. z ost. lonca, groba keramika, na notranji strani oranžne, na zunanji sivorjave barve, izdelan na lončarskem vretenu, v. 4,1 cm, š. 3,6 cm.

732 Kv. 121, SE 689, inv. št. 10652/1

Odl. u. z ost. lonca, okrašenega z žlebovi, groba keramika, na notranji strani temno sive in rjave, na zunanji rdečkaste in rjave barve, izdelan na lončarskem vretenu, v. 8,5 cm, pr. u. 15,8 cm.



733 Kv. 121, SE 689, inv. št. 10654/11

Odl. ost. lonca, okrašenega z žlebovi, drobnozrnata keramika, na notranji strani temno sivočrne, na zunanji rjave barve, izdelan na lončarskem vretenu, v. 4,4 cm, š. 5,7 cm.

734 Kv. 121, SE 689 in 778, inv. št. 10651 in 10685/4

Odl. u. z ost. lonca, okrašenega z žlebovi, zelo groba keramika, na notranji strani oranžnorjave, na zunanji sive in oranžne barve, izdelan na lončarskem vretenu, v. 9,5 cm, pr. u. 41,6 cm.



M 1:2
M 1:4 734

727



728



729



731

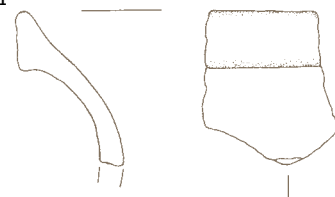

730



733

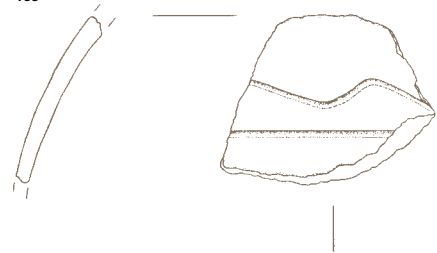

732



734



SE 684
SE 689 732, 733
SE 689, 778 734

735 Kv. 121, SE 689 in 778,
inv. št. 10652/2, 10685/1 in
10688/25

Odl. u. z ost. lonca, okrašenega z
žlebovi, zelo groba keramika, oran-
žne barve, izdelan na lončarskem
vretenu, v. 9,7 cm, pr. u. 23,8 cm.



736 Kv. 121, SE 778, inv. št. 10685/2
in 3, 10686/4

Odl. u. z ost. lonca, okrašenega z
žlebovi, groba keramika, na notranji
strani temno sivorjave, na zunanji
rjave barve, izdelan na lončarskem
vretenu, v. 8,6 cm, pr. u. 17,7 cm.

737 Kv. 121, SE 778, inv. št. 10686/6

Odl. u. z ost. lonca, groba keramika,
svetlo rjave barve, izdelan na lon-
čarskem vretenu, v. 4,4 cm,
pr. u. 24,1 cm.

738 Kv. 121, SE 778, inv. št. 10686/1
in 3

Odl. u. z ost. lonca, drobnazrnata
keramika, temno sivorjave barve, iz-
delan na lončarskem vretenu,
v. 2,7 cm, pr. u. 15,9 cm.

739 Kv. 121, SE 778, inv. št. 10687/2

Odl. d. z ost. lonca, groba keramika,
temno sive barve, izdelan na lončar-
skem vretenu, v. 4,6 cm,
pr. d. 10,7 cm.

740 Kv. 121, SE 778, inv. št. 10688/30

Odl. ost. lonca, okrašenega z žlebovi,
drobnazrnata keramika, na notra-
nji strani črne, na zunanji temno sive
barve, izdelan na lončarskem vrete-
nu, v. 5 cm, pr. ost. 27 cm.



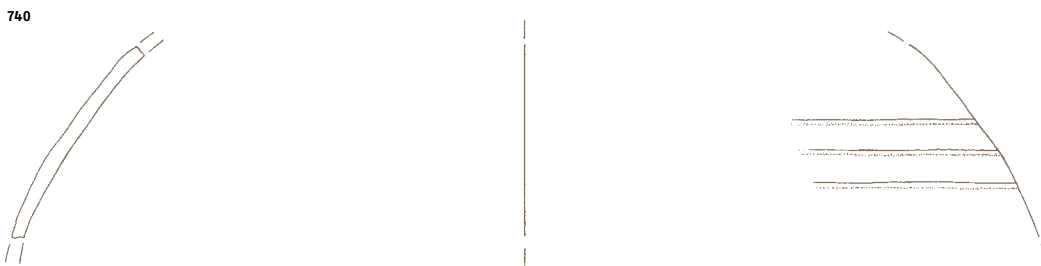
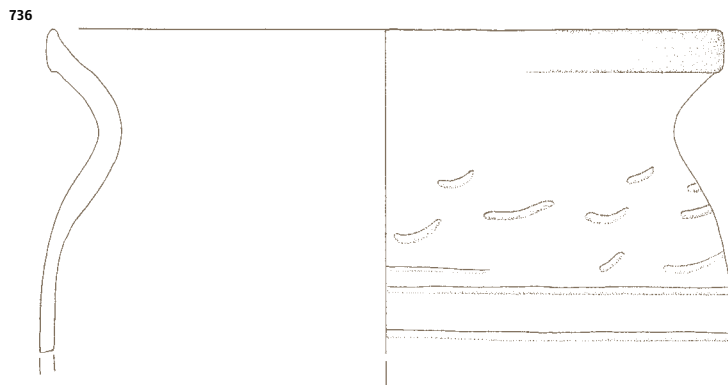
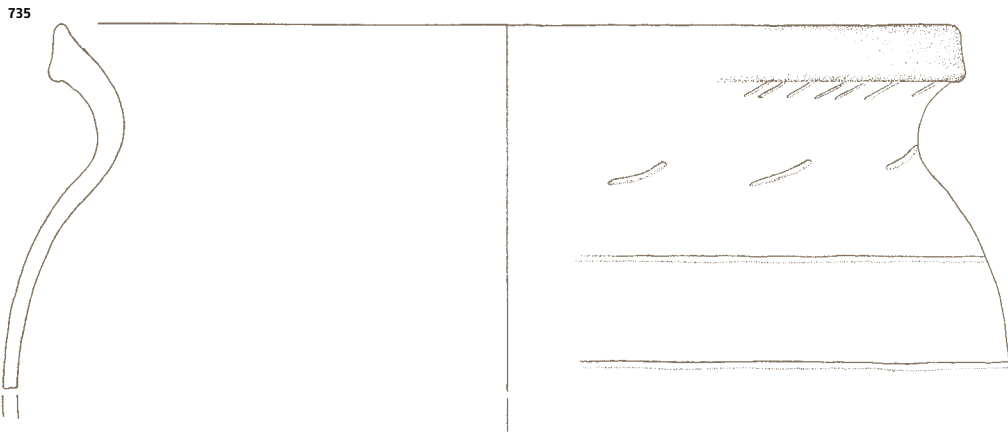

SE 698, 778 735
SE 778

741 Kv. 121, SE 778, inv. št. 10688/20

Odl. ost. lonca, okrašenega z žlebovi in kratkimi vrezi, drobnozrnata keramika, temno sivorjave barve, izdelan na lončarskem vretenu, v. 5,4 cm, pr. 16 cm.



742 Kv. 121, SE 778, inv. št. 10688/29

Odl. ost. lonca, okrašenega z žlebovi, drobnozrnata keramika, temno sivorjave barve, izdelan na lončarskem vretenu, v. 4,8 cm, š. 4,7 cm.



743 Kv. 121, SE 692, inv. št. 10656/1 in 10659/1

Odl. u. z ost. lonca, okrašenega z žlebovi, drobnozrnata keramika, na notranji strani temno sivočrne, na zunanji rdečkaste barve, izdelan na lončarskem vretenu, v. 8,9 cm, pr. u. 15,7 cm.



744 Kv. 121, SE 692, inv. št. 10657/4 in 5

Odlomka ustja z ost. lonca, groba keramika, na notranji strani temno sivorjave, na zunanji svetlo rjave barve, izdelan na lončarskem vretenu, v. 5,4 cm, pr. u. 17,8 cm.



745 Kv. 121, SE 692, inv. št. 10657/6

Odl. u. z ost. lonca, groba keramika, na notranji strani oranžne, na zunanji sive barve, izdelan na lončarskem vretenu, v. 4,9 cm, pr. u. 17,7 cm.

746 Kv. 121, SE 692, inv. št. 10657/2 in 3

Odl. u. z ost. lonca, groba keramika, oranžne barve, izdelan na lončarskem vretenu, v. 2,3 cm, pr. u. 17,6 cm.

747 Kv. 121, SE 692, inv. št. 10657/1 in 7

Odlomka ustja z ost. lonca, groba keramika, na notranji strani temno sivočrne, na zunanji temno rjave barve, izdelan na lončarskem vretenu, v. 2,7 cm, pr. u. 14,9 cm.

748 Kv. 121, SE 692, inv. št. 10656/2

Odl. u. z ost. steklenice, drobnozrnata keramika, oranžne barve, izdelan na lončarskem vretenu, v. 4,7 cm, pr. u. 7,9 cm.



749 Kv. 121, SE 692, inv. št. 10659/14

Odl. ost. lonca, okrašenega z žlebovi, groba keramika, oranžnosvetlo rjave barve, izdelan na lončarskem vretenu, v. 9,7 cm, pr. 14,8 cm.



750 Kv. 121, SE 692, inv. št. 10659/2

Odl. ost. lonca, okrašenega z žlebovi, drobnozrnata keramika, temno sivočrne barve, izdelan na lončarskem vretenu, v. 3,5 cm, š. 4 cm.



751 Kv. 121, SE 692, inv. št. 10659/3

Odl. ost. lonca, okrašenega z žlebovi, drobnozrnata keramika, na notranji strani črne, na zunanji rjave barve, izdelan na lončarskem vretenu, v. 3,5 cm, š. 3,5 cm.

741



742

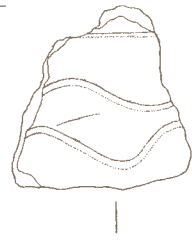

743

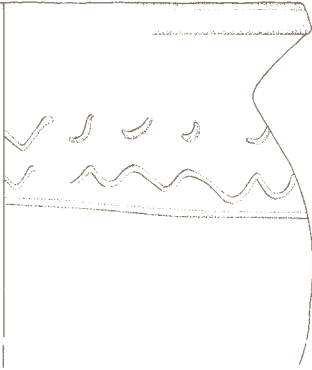

748



744

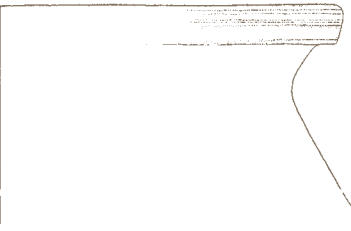

750



745

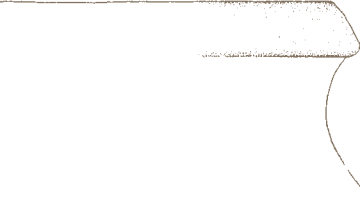

751



746

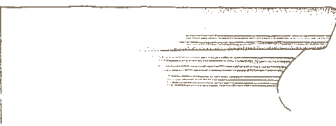

749

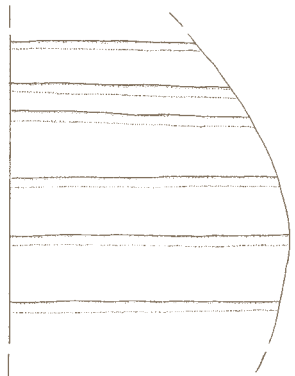

747



SE 778 741, 742
SE 692

752 Kv. 121, SE 694, inv. št. 10662/2

Odl. u. z ost. lonca, okrašenega z žlebovi, zelo groba keramika, na notranji strani svetlo rjave, na zunanji temno rjave barve, izdelan na lončarskem vretenu, v. 10,2 cm, pr. u. 23,7 cm.



753 Kv. 121, SE 694, inv. št. 10663/19

Odl. u. z ost. lonca, zelo groba keramika, oranžne in svetlo sive barve, izdelan na lončarskem vretenu, v. 3,7 cm, pr. u. 35,7 cm.

758 Kv. 121, SE 694, inv. št. 10662/1

Odl. u. z ost. lonca, okrašenega z žlebovi, zelo groba keramika, sive barve, izdelan na lončarskem vretenu, v. 5,9 cm, pr. u. 14,8 cm.

754 Kv. 121, SE 694, inv. št. 10663/4

Odl. u. z ost. lonca, droбноzrnata keramika, svetlo rjavosive barve, izdelan na lončarskem vretenu, v. 1,6 cm, pr. u. 28 cm.



755 Kv. 121, SE 694, inv. št. 10663/7

Odl. u. lonca, groba keramika, svetlo rjave barve, izdelan na lončarskem vretenu, v. 2,7 cm, pr. u. 31,7 cm.

759 Kv. 121, SE 694, inv. št. 10663/1 in 5

Odl. u. z ost. lonca, okrašenega z žlebovi, zelo groba keramika, sive barve, izdelan na lončarskem vretenu, v. 4,4 cm, pr. u. 13,8 cm.

756 Kv. 121, SE 694, inv. št. 10663/15

Odl. u. lonca, zelo groba keramika, na notranji strani sivorjave, na zunanji oranžnorjave barve, izdelan na lončarskem vretenu, v. 4,3 cm, pr. u. 27,5 cm.



757 Kv. 121, SE 694, inv. št. 10663/8

Odl. u. z ost. lonca, zelo groba keramika, na notranji strani temno rjave in črne, na zunanji temno rjave barve, izdelan na lončarskem vretenu, v. 3,7 cm, pr. u. 23,8 cm.



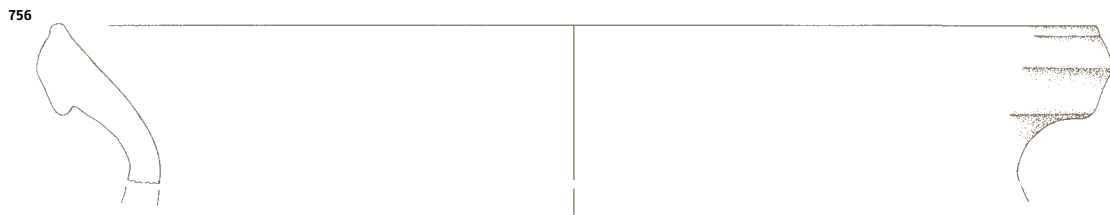
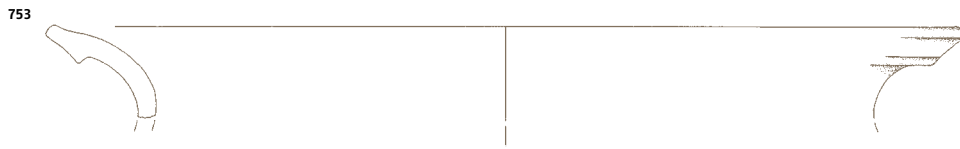

760 Kv. 121, SE 694, inv. št. 10663/3

Odl. u. z ost. lonca, okrašenega z žlebovi, groba keramika, na notranji strani sive, na zunanji svetlo rjavosive barve, izdelan na lončarskem vretenu, v. 6 cm, pr. u. 13,7 cm.



761 Kv. 121, SE 694, inv. št. 10663/6

Odl. u. z ost. lonca, groba keramika, na notranji strani temno sivo-rjave, na zunanji rjave barve, izdelan na lončarskem vretenu, v. 4,5 cm, pr. u. 17,6 cm.

762 Kv. 121, SE 694, inv. št. 10663/21

Odl. u. lonca, groba keramika, na notranji strani sive, na zunanji svetlo rjave barve, izdelan na lončarskem vretenu, v. 2 cm, pr. u. 18,9 cm.

763 Kv. 121, SE 694, inv. št. 10665/1

Odl. ost. lonca, okrašenega z vrezi, drobnozrnata keramika, temno sivo-rjave barve, izdelan na lončarskem vretenu, v. 5,6 cm, pr. 21,2 cm.



764 Kv. 121, SE 694, inv. št. 10665/8

Odl. ost. lonca, okrašenega z vrezi, zelo groba keramika, na notranji strani temno sivočrne, na zunanji rjave barve, izdelan na lončarskem vretenu, v. 4,9 cm, pr. 23,3 cm.

765 Kv. 121, SE 694, inv. št. 10665/19

Odl. ost. lonca, okrašenega z vrezi, zelo groba keramika, na notranji strani temno sive, na zunanji svetlo rjave barve, izdelan na lončarskem vretenu, v. 3,9 cm, pr. 16,1 cm.



766 Kv. 121, SE 694, inv. št. 10665/38

Odl. ost. lonca, okrašenega z žlebovi, groba keramika, na rjave barve, izdelan na lončarskem vretenu, v. 5,6 cm, pr. 24 cm.

767 Kv. 121, SE 694, inv. št. 10665/7

Odl. ost. lonca, okrašenega z žlebovi in kratkimi vrezi, zelo groba keramika, svetlo rjavooranžne barve, izdelan na lončarskem vretenu, v. 5,1 cm, š. 4,8 cm.

760



765

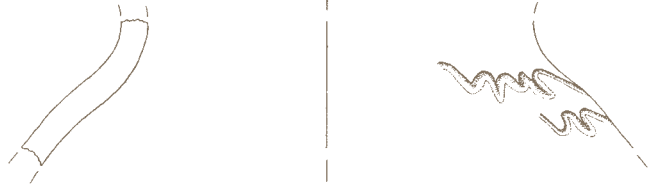

761



767

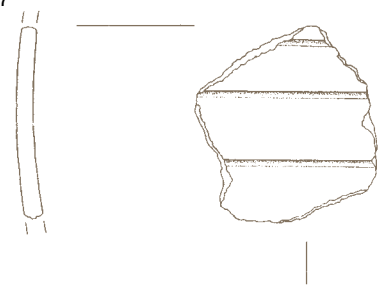

762



763

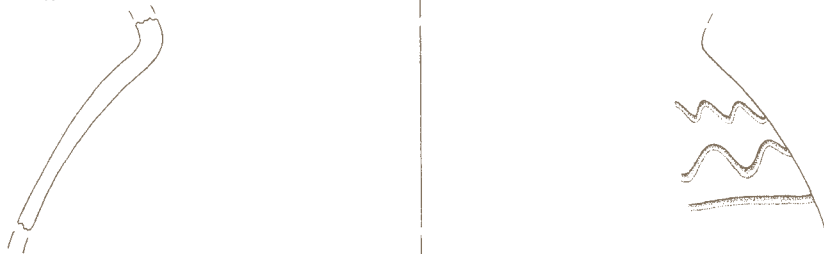

764

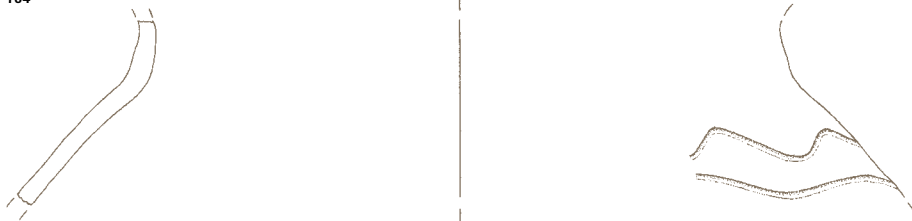

766

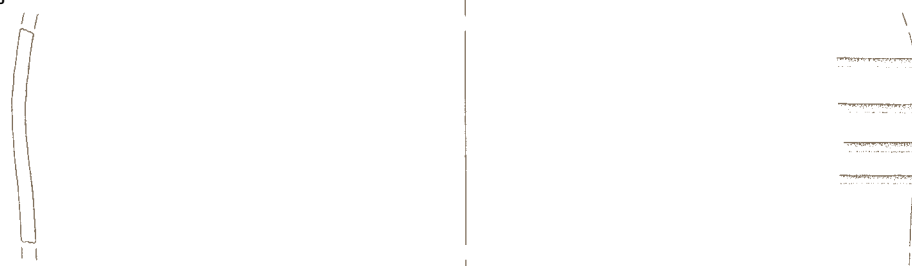

768 Kv. 121, SE 694, inv. št. 10665/36

Odl. ost. lonca, okrašenega z odtisi lončarskega orodja, groba keramika, na notranji strani črne, na zunanji temno rjave barve, izdelan na lončarskem vretenu, v. 3,7 cm, pr. 26,5 cm.

769 Kv. 121, SE 694, inv. št. 10665/4

Odl. ost. steklenice, drobnozrnata keramika, svetlo rjave barve, izdelan na lončarskem vretenu, v. 3,4 cm, pr. 9,8 cm.



770 Kv. 121, SE 694, inv. št. 10668

Železen nož, dl. 17,7 cm, š. 2,3 cm.



771 Kv. 121, SE 694, inv. št. 10669

Železen obroček, pr. 4,4 cm.



772 Kv. 121, SE 694, inv. št. 10667

Železen žebelj, dl. 7,5 cm.



773 Kv. 121, SE 773, inv. št. 10707

Okrogla glinena ploščica z luknjo, fina keramika, svetlo rjave barve, izdelana na lončarskem vretenu, pr. 2,4 cm.



774 Kv. 92, SE 539, inv. št. 10583/2

Odl. u. z ost. lonca, okrašenega s koleščkom, zelo groba keramika, na notranji strani oranžne in črne, na zunanji temno in svetlo rjave barve, izdelan na lončarskem vretenu, v. 9,8 cm, pr. u. 19,8 cm.



775 Kv. 92, SE 539, inv. št. 10583/1

Odl. u. z ost. lonca, okrašenega z žlebovi, groba keramika, temno rjavosive barve, izdelan na lončarskem vretenu, v. 7,4 cm, pr. u. 14,2 cm.



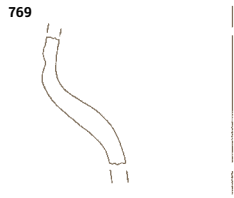

770



771

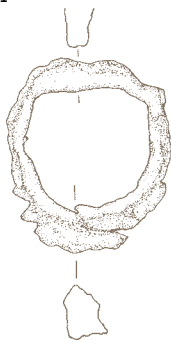

772

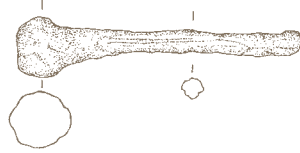

773

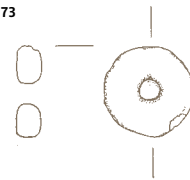

774

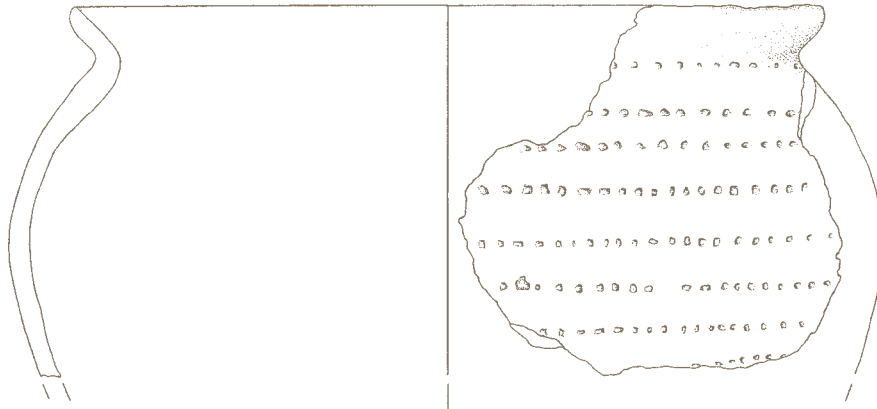

775

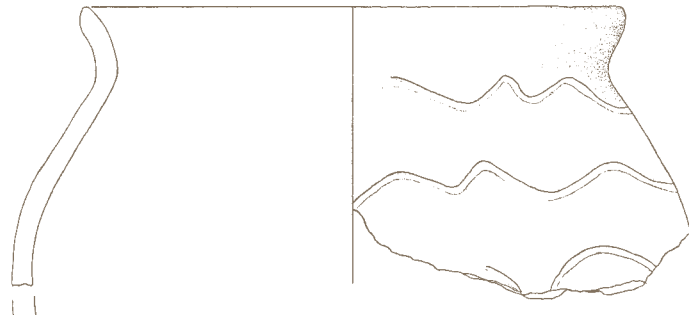

SE 694
SE 773 773
SE 539 774, 775

776 Kv. 92, SE 539, inv. št. 10583/3

Odl. u. z ost. lonca, okrašenega z žlebovi, zelo groba keramika, svetlo in temno rjave barve, izdelan na lončarskem vretenu, v. 8,4 cm, pr. u. 13,5 cm.



781 Kv. 92, SE 539, inv. št. 10586/5

Odl. ost. lonca, okrašenega z glavničanjem, drobnazrnata keramika, na notranji strani sive, na zunanji rjave barve, izdelan na lončarskem vretenu, v. 5,7 cm, š. 5,6 cm.



784 Kv. 152, SE 400, inv. št. 10471/1

Odl. d. z ost. lonca, groba keramika, temno rjave barve, izdelan na lončarskem vretenu, v. 4,3 cm, pr. d. 8 cm.

777 Kv. 92, SE 539, inv. št. 10586/3

Odl. ost. lonca, okrašenega z žlebovi, drobnazrnata keramika, sive barve, izdelan na lončarskem vretenu, v. 3,2 cm, pr. 20,8 cm.

782 Kv. 152, SE 400, inv. št. 10470/2

Odl. u. z ost. lonca, okrašenega z žlebovi, groba keramika, rjave barve, izdelan na lončarskem vretenu, v. 9,4 cm, pr. u. 21,1 cm.

778 Kv. 92, SE 539, inv. št. 10586/11

Odl. ost. lonca, okrašenega z žlebovi, zelo groba keramika, na notranji strani sive, na zunanji rjave barve, izdelan na lončarskem vretenu, v. 5 cm, š. 4,9 cm.



779 Kv. 92, SE 539, inv. št. 10586/13

Odl. ost. lonca, okrašenega z žlebovi, fina keramika, na notranji strani sivorjave, na zunanji oranžne barve, izdelan na lončarskem vretenu, v. 3,2 cm, š. 2,7 cm.



783 Kv. 152, SE 400, inv. št. 10470/1

in 3
Odl. u. z ost. lonca, okrašenega z žlebovi, groba keramika, temno rjave barve, izdelan na lončarskem vretenu, v. 6,4 cm, pr. u. 13,7 cm.

780 Kv. 92, SE 539, inv. št. 10586/4

Odl. ost. lonca, okrašenega z glavničanjem, zelo groba keramika, sive barve, izdelan na lončarskem vretenu, v. 5,5 cm, š. 6,3 cm.



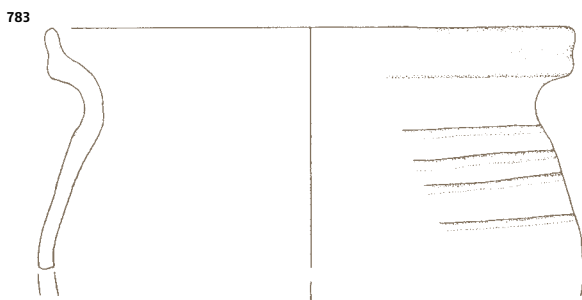
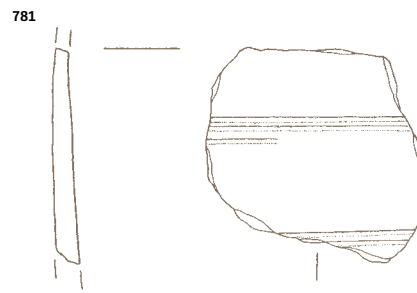
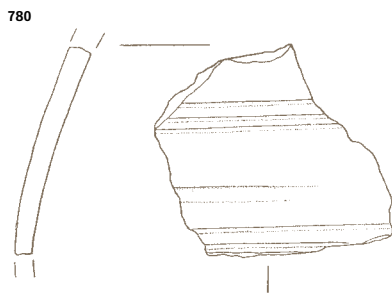
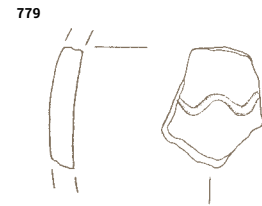
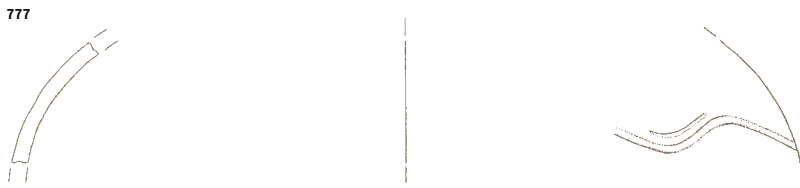
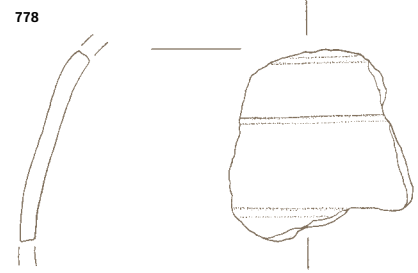
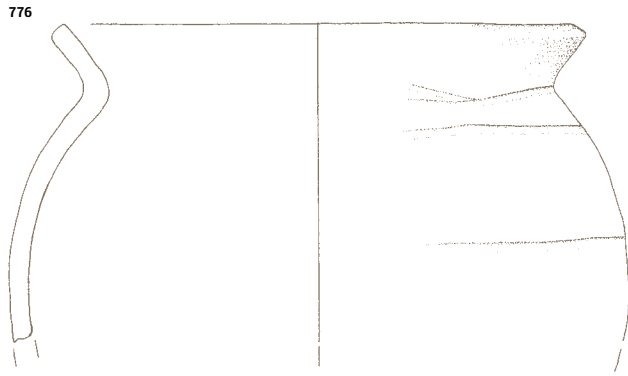

785 Kv. 153, SE 418, inv. št. 10269 P
Atipično praskalo na odlomku odbitka. Na proksimalnem delu je izdelano retuširano atipično čelo praskala, vel. 1,6 × 1,1 × 0,5 cm.



786 Kv. 123, SE 750, inv. št. 10672
Lonec, okrašen z žlebovi, na spodnji strani dna ima lončarski znak, groba keramika, sivo-rjave barve, izdelan na lončarskem vretenu, v. 20,7 cm, pr. u. 22,2 cm, pr. d. 11,8 cm.



787 Kv. 123, SE 750, inv. št. 10673
Lonec, okrašen z žlebovi, na spodnji strani dna ima lončarski znak, groba keramika, svetlo rdeče barve, izdelan na lončarskem vretenu, v. 16,1 cm, pr. u. 17 cm, pr. d. 10,7 cm.



788 Kv. 123, SE 750, inv. št. 10678/7, 35
Odl. u. z ost. lonca, okrašenega z žlebovi, drobnnozrnata keramika, na notranji strani temno sivorjave, na zunanji rjave barve, izdelan na lončarskem vretenu, v. 11,3 cm, pr. u. 17,7 cm.



789 Kv. 123, SE 750, inv. št. 10678/3
Odl. u. z ost. lonca, okrašenega s kratkimi vrezji, drobnnozrnata keramika, sivorjave barve, izdelan na lončarskem vretenu, v. 7 cm, pr. u. 26,5 cm.



790 Kv. 123, SE 750, inv. št. 10678/1
Odl. u. z ost. lonca, okrašenega z žlebovi, zelo groba keramika, na notranji strani temno rjave, na zunanji rjave barve, izdelan na lončarskem vretenu, v. 6,4 cm, pr. u. 24 cm.



M 1:1 785
M 1:2
M 1:4 786, 787

786

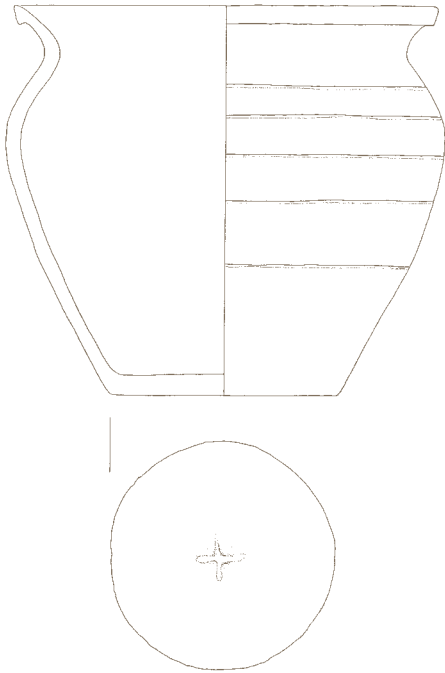

785



787

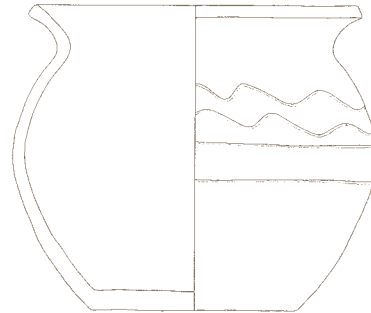

788

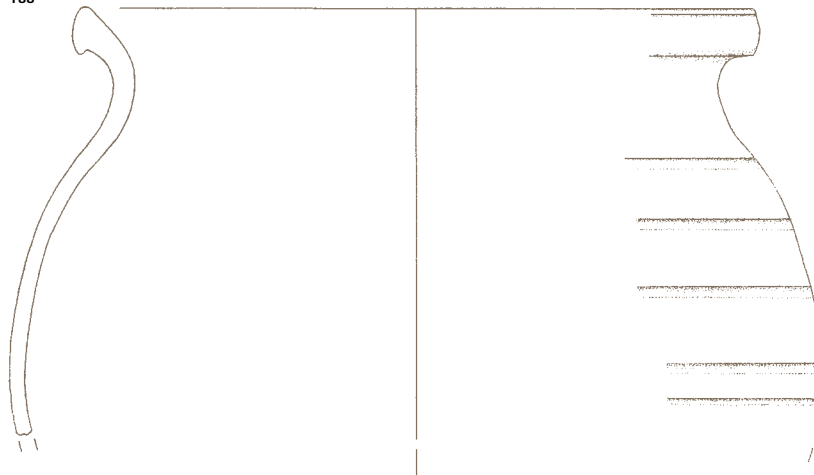

789



790

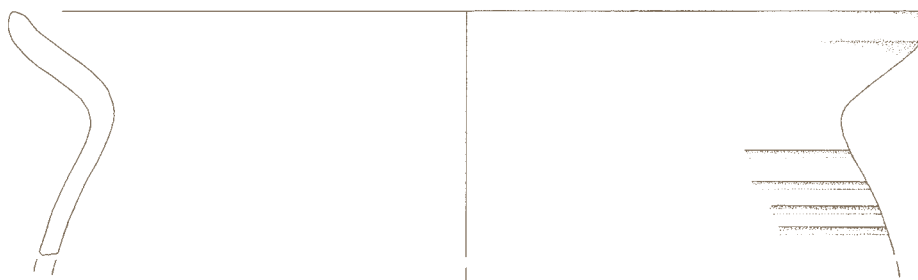

SE 418 785
SE 750

791 Kv. 123, SE 750, inv. št. 10679/2

Odl. u. z ost. lonca, okrašenega z žlebovi, groba keramika, sivorjave barve, izdelan na lončarskem vretenu, v. 7,5 cm, pr. u. 19,7 cm.



796 Kv. 123, SE 750, inv. št. 10679/1

Odl. u. z ost. lonca, okrašenega z žlebovi, groba keramika, na notranji strani črne, na oranžnorjave barve, izdelan na lončarskem vretenu, v. 8 cm, pr. u. 15,7 cm.



792 Kv. 123, SE 750, inv. št. 10678/13

Odl. u. lonca, drobnozrnata keramika, na notranji strani temno sivorjave, na zunanji rjave barve, izdelan na lončarskem vretenu, v. 2,4 cm, pr. u. 22 cm.

793 Kv. 123, SE 750, inv. št. 10678/9

Odl. u. lonca, groba keramika, oranžne barve, izdelan na lončarskem vretenu, v. 2,7 cm, pr. u. 25,7 cm.

794 Kv. 123, SE 750, inv. št. 10674

Odl. u. z ost. lonca, groba keramika, sivorjave barve, izdelan na lončarskem vretenu, v. 8 cm, pr. u. 17,8 cm.



797 Kv. 123, SE 750, inv. št. 10678/12

Odl. u. lonca, groba keramika, temno sivorjave barve, izdelan na lončarskem vretenu, v. 1,9 cm, pr. u. 16,9 cm.

798 Kv. 123, SE 750, inv. št. 10678/16

Odl. u. z ost. lonca, groba keramika, na notranji strani temno sive, na zunanji sivorjave barve, izdelan na lončarskem vretenu, v. 3,3 cm, pr. u. 18,7 cm.

795 Kv. 123, SE 750, inv. št. 10675

Odl. u. z ost. lonca, groba keramika, sivorjave barve, izdelan na lončarskem vretenu, v. 8 cm, pr. u. 13,9 cm.



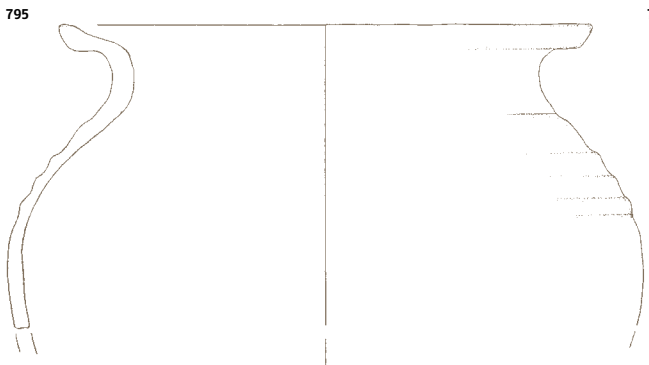
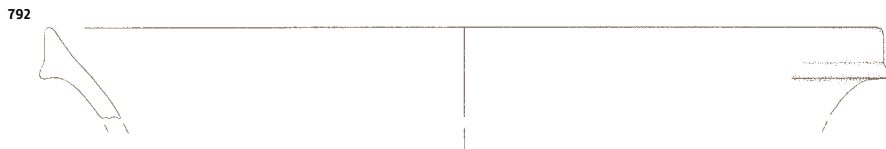

799 Kv. 123, SE 750, inv. št. 10678/31

Odl. u. lonca, drobnozrnata keramika, temno sivorjave barve, izdelan na lončarskem vretenu, v. 3,2 cm, pr. u. 13,9 cm.

800 Kv. 123, SE 750, inv. št. 10678/18

Odl. u. lonca, zelo groba keramika, rjave barve, izdelan na lončarskem vretenu, v. 1,8 cm, š. 3,5 cm.

801 Kv. 123, SE 750, inv. št. 10678/25

Odl. u. lonca, groba keramika, oranžne barve, izdelan na lončarskem vretenu, v. 4,3 cm, š. 4,3 cm.

**802 Kv. 123, SE 750,
inv. št. 10678/30 P**

Odl. u. z ost. sklede, drobnozrnata keramika, sivorjave barve, izdelana prostoročno, v. 2,5 cm, š. 1,9 cm.

803 Kv. 123, SE 750, inv. št. 10676/1

Odl. d. z ost. lonca, okrašenega z žlebovi, zelo groba keramika, rjave barve, izdelan na lončarskem vretenu, v. 10,9 cm, pr. d. 19,8 cm.

804 Kv. 123, SE 750, inv. št. 10677

Odl. d. z ost. lonca, na spodnji strani dna ima lončarski znak, groba keramika, na notranji strani oranžne, na zunanji rjave barve, izdelan na lončarskem vretenu, v. 3 cm, pr. d. 11,9 cm.

805 Kv. 123, SE 750, inv. št. 10681

Odl. d. lonca, na spodnji strani ima lončarski znak, drobnozrnata keramika, na notranji strani svetlo sivorjave, na zunanji rjave barve, izdelan na lončarskem vretenu, dl. 6,3 cm, š. 5,7 cm.



799



800



801

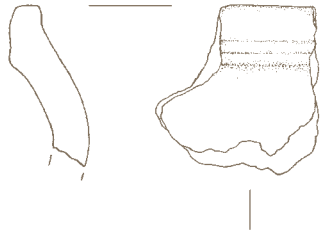

802



803

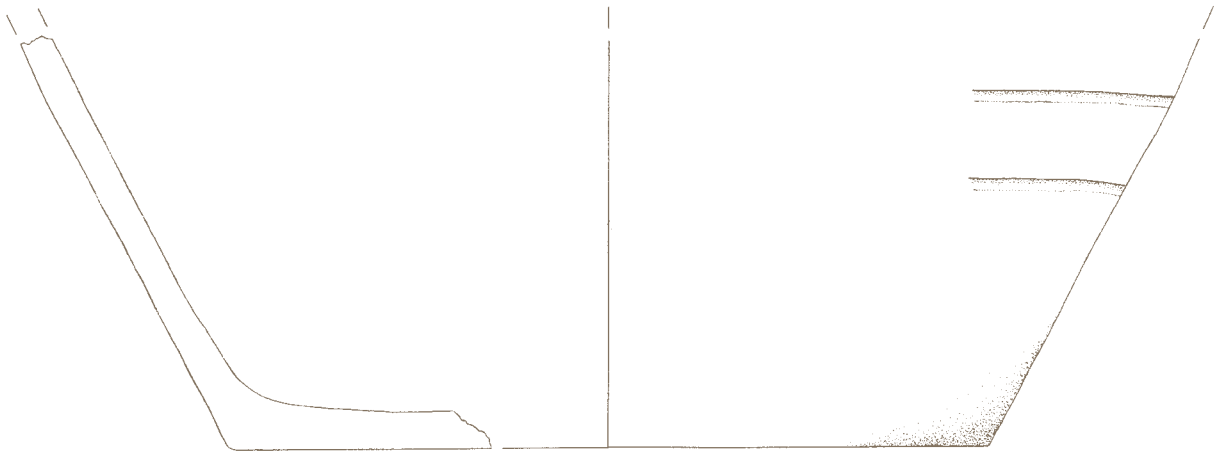

804

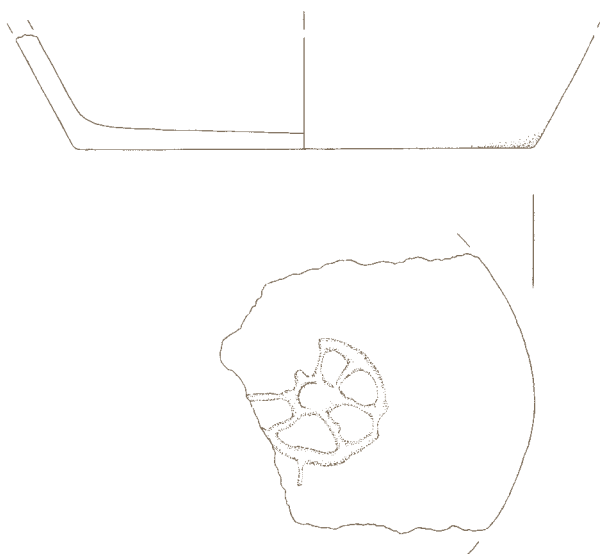

805

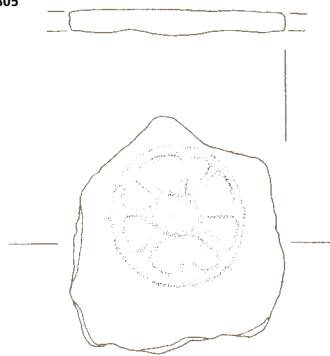

**806 Kv. 123, SE 750, inv. št. 10680/5,
45 in 51**

Odl. ost. lonca, okrašenega z žlebovi, zelo groba keramika, na notranji strani temno sive, na zunanji svetlo rjave barve, izdelan na lončarskem vretenu, v. 8,2 cm, pr. ost. 28,1 cm.



807 Kv. 123, SE 750, inv. št. 10680/54

Odl. ost. lonca, okrašenega z žlebovi, groba keramika, na notranji strani črne, na zunanji rjave barve, izdelan na lončarskem vretenu, v. 3 cm, pr. 18,5 cm.

808 Kv. 123, SE 750, inv. št. 10680/55

Odl. ost. lonca, okrašenega z žlebom, groba keramika, temno sivo-rjave barve, izdelan na lončarskem vretenu, v. 2,5 cm, pr. 13,7 cm.



809 Kv. 123, SE 762, inv. št. 10702/25

Odl. u. z ost. lonca, okrašenega z žlebovi, na vratu ima izvrtano luknjo, zelo groba keramika, oranžnorjave barve, izdelan na lončarskem vretenu, v. 14,1 cm, pr. u. 27,9 cm.



810 Kv. 123, SE 762, inv. št. 10702/3

Odl. u. z ost. lonca, okrašenega s kratkimi vrezji, groba keramika, sivo-rjave barve, izdelan na lončarskem vretenu, v. 5,5 cm, pr. u. 23,7 cm.

806

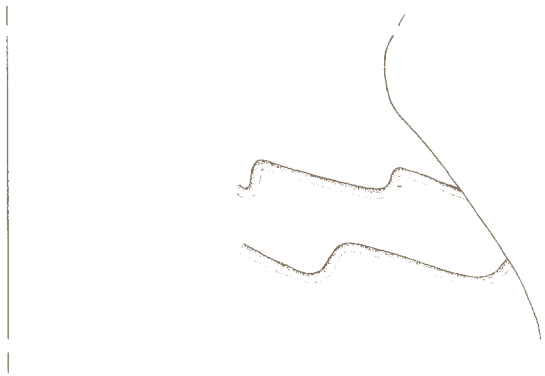
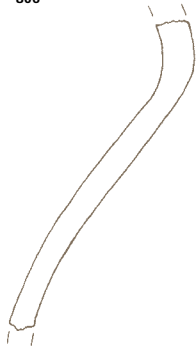

807



808



809

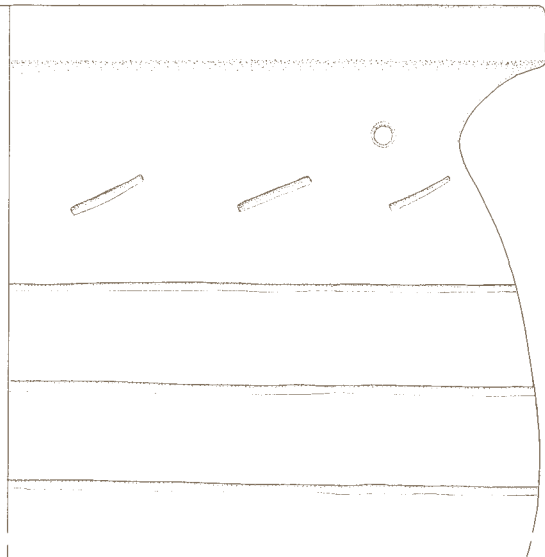

810

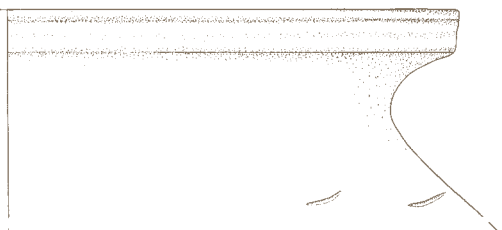

SE 750
SE 762 809, 810

811 Kv. 123, SE 762, inv. št. 10702/10

Odl. u. z ost. lonca, okrašenega z žlebovi, groba keramika, rjave barve, izdelan na lončarskem vretenu, v. 6,7 cm, pr. u. 23,7 cm.



812 Kv. 123, SE 762, inv. št. 10702/4

Odl. u. z ost. lonca, groba keramika, temno rjave barve, izdelan na lončarskem vretenu, v. 7,3 cm, pr. u. 17,7 cm.



813 Kv. 123, SE 762, inv. št. 10702/23

Odl. u. z ost. lonca, okrašenega z žlebovi, zelo groba keramika, na notranji strani svetlo rjave, na zunanji sive barve, izdelan na lončarskem vretenu, v. 6,7 cm, pr. u. 19,3 cm.

814 Kv. 123, SE 762, inv. št. 10702/1

Odl. u. z ost. lonca, okrašenega z žlebovi, zelo groba keramika, na notranji strani sivorjave, na zunanji rdečkasto-rjave barve, izdelan na lončarskem vretenu, v. 8,3 cm, pr. u. 17,8 cm.



815 Kv. 123, SE 762, inv. št. 10702/5

Odl. u. z ost. lonca, okrašenega z žlebovi in kratkimi vrezji, groba keramika, temno sivorjave barve, izdelan na lončarskem vretenu, v. 7,5 cm, pr. u. 15,9 cm.



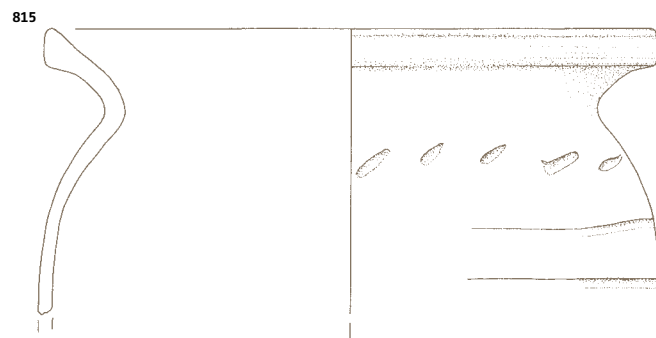
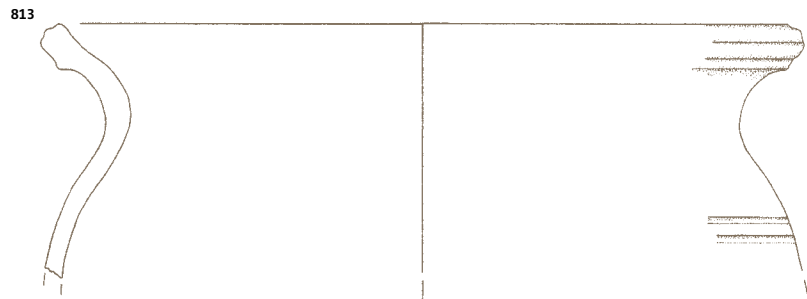
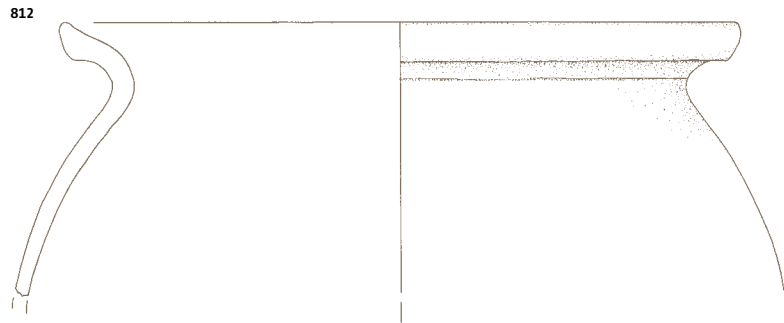

816 Kv. 123, SE 762, inv. št. 10702/12

Odl. u. z ost. lonca, groba keramika, temno sivorjave barve, izdelan na lončarskem vretenu, v. 6,1 cm, pr. u. 15,9 cm.

817 Kv. 123, SE 762, inv. št. 10702/13

Odl. u. z ost. lonca, drobnozrnata keramika, na notranji strani temno sivorjave, na zunanji oranžne barve, izdelan na lončarskem vretenu, v. 4,3 cm, pr. u. 17,8 cm.

818 Kv. 123, SE 762, inv. št. 10702/2

Odl. u. z ost. lonca, okrašenega s kratkimi vrezi, groba keramika, rjave barve, izdelan na lončarskem vretenu, v. 5,1 cm, pr. u. 13,9 cm.



819 Kv. 123, SE 762, inv. št. 10702/11

Odl. u. z ost. lonca, okrašenega z žlebovi, drobnozrnata keramika, temno sive barve, izdelan na lončarskem vretenu, v. 4,8 cm, pr. u. 15,8 cm.

820 Kv. 123, SE 762, inv. št. 10702/9

Odl. u. z ost. lonca, groba keramika, temno sive barve, izdelan na lončarskem vretenu, v. 4,5 cm, pr. u. 13,9 cm.



821 Kv. 123, SE 762, inv. št. 10702/31 in 48

Odl. u. z ost. lonca, zelo groba keramika, na notranji strani temno sivorjave, na zunanji oranžno-rjave barve, izdelan na lončarskem vretenu, v. 4,1 cm, pr. u. 13,9 cm.

822 Kv. 123, SE 762, inv. št. 10702/22

Odl. u. z ost. lonca, groba keramika, na notranji strani oranžne, na zunanji svetlo sive in črne barve, izdelan na lončarskem vretenu, v. 3,5 cm, pr. u. 8 cm.

823 Kv. 123, SE 762, inv. št. 10702/41

Odl. u. z ost. lonca, drobnozrnata keramika, rjave barve, izdelan na lončarskem vretenu, v. 3,1 cm, š. 3,7 cm.

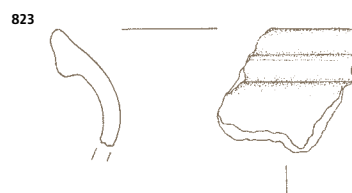
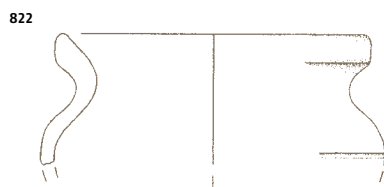
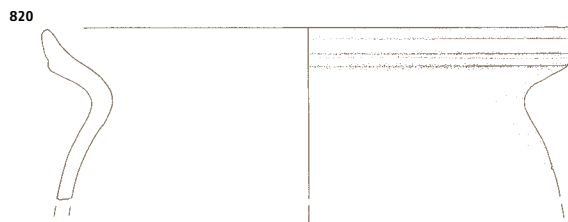
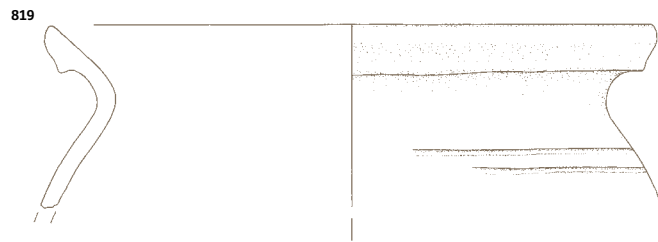
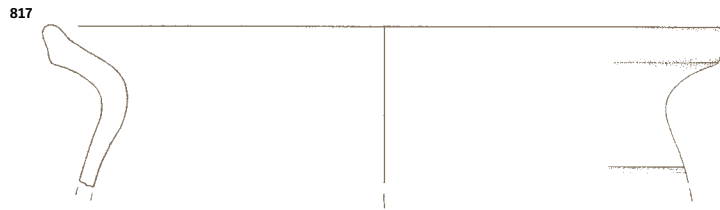
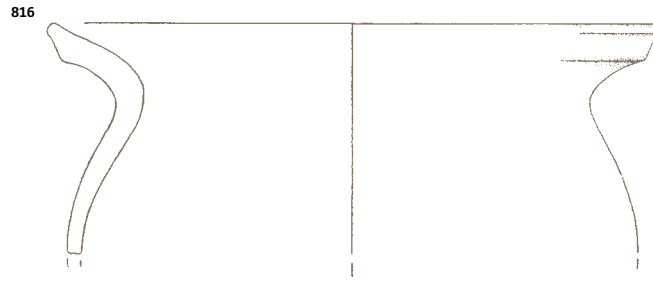

824 Kv. 123, SE 762, inv. št. 10704/6

Odl. d. z ost. lonca, na spodnji strani ima lončarski znak, groba keramika, rdečkastorjave, temno sive in črne barve, izdelan na lončarskem vretenu, v. 10 cm, pr. d. 13,1 cm.



825 Kv. 123, SE 762, inv. št. 10704/1

Odl. d. z ost. lonca, na spodnji strani ima lončarski znak, zelo groba keramika, rdečkastorjave, temno sive in črne barve, izdelan na lončarskem vretenu, v. 8 cm, pr. d. 7,9 cm.



826 Kv. 123, SE 762, inv. št. 10704/2

Odl. d. lonca, na spodnji strani ima lončarski znak, groba keramika, rjave barve, izdelan na lončarskem vretenu, š. 5,2 cm, dl. 5,3 cm.



827 Kv. 123, SE 762, inv. št. 10704/8

Odl. d. lonca, na spodnji strani ima lončarski znak, drobnozrnata keramika, sive barve, izdelan na lončarskem vretenu, š. 4,5 cm, dl. 4,8 cm.



824

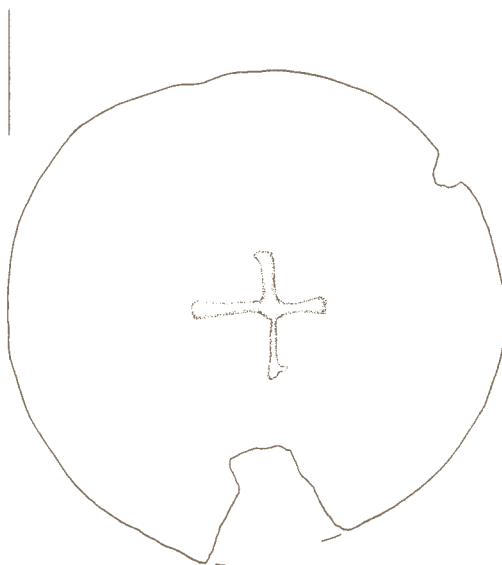
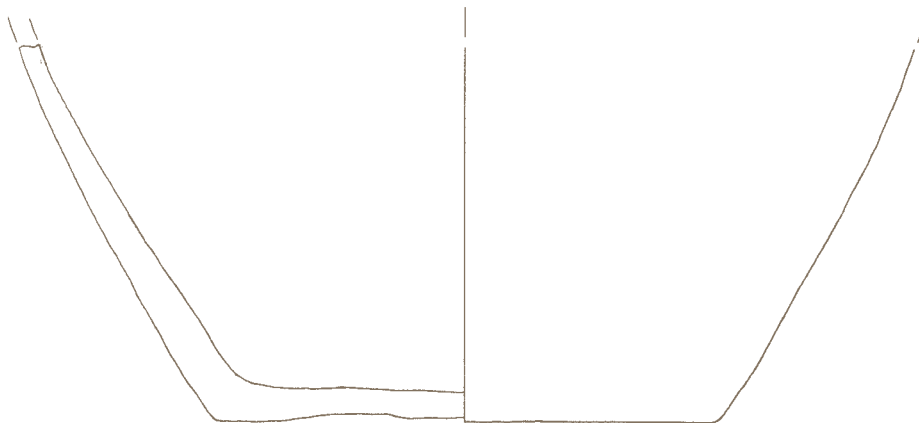

825

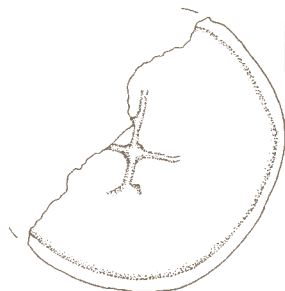
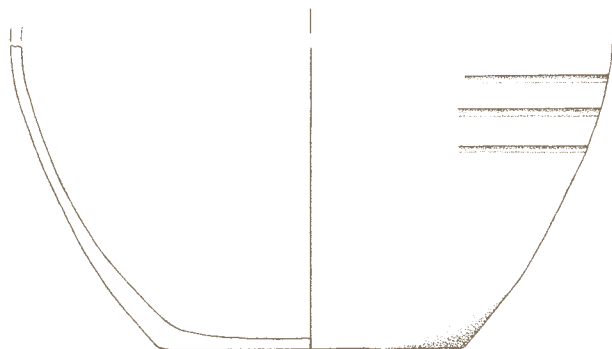

826

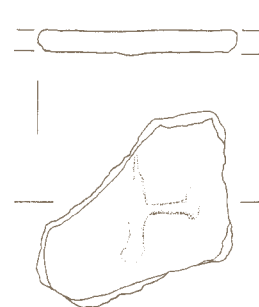

827

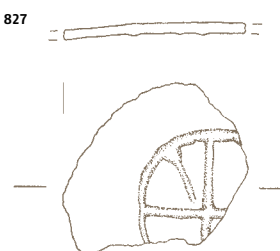

828 Kv. 123, SE 762, inv. št. 10705/18

Odl. ost. lonca, okrašenega z žlebovi, groba keramika, temno sivorjave barve, izdelan na lončarskem vretenu, v. 7 cm, pr. ost. 22 cm.



829 Kv. 123, SE 758, inv. št. 10691/7

Odl. u. z ost. lonca, okrašenega z žlebovi, zelo groba keramika, na notranji strani svetlo sive, na zunanji oranžnorjave barve, izdelan na lončarskem vretenu, v. 7,9 cm, pr. u. 21,9 cm.



831 Kv. 123, SE 758, inv. št. 10691/2

Odl. u. z ost. lonca, okrašenega z žlebovi, groba keramika, na notranji strani temno sive in rjave, na zunanji rdečkastorjave barve, izdelan na lončarskem vretenu, v. 7 cm, pr. u. 17,7 cm.



832 Kv. 123, SE 758, inv. št. 10691/6

Odl. u. z ost. lonca, zelo groba keramika, temno sivorjave barve, izdelan na lončarskem vretenu, v. 4,8 cm, pr. u. 19,6 cm.



830 Kv. 123, SE 758, inv. št. 10691/1

Odl. u. z ost. lonca, okrašenega z žlebovi, groba keramika, sivorjave barve, izdelan na lončarskem vretenu, v. 7,9 cm, pr. u. 19,5 cm.



833 Kv. 123, SE 758, inv. št. 10691/29

Odl. u. z ost. lonca, zelo groba keramika, sivojave barve, izdelan na lončarskem vretenu, v. 4,8 cm, pr. u. 19,5 cm.

828

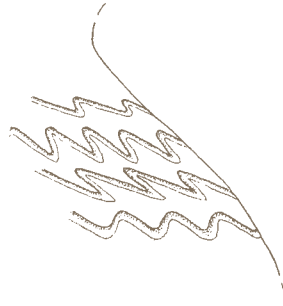
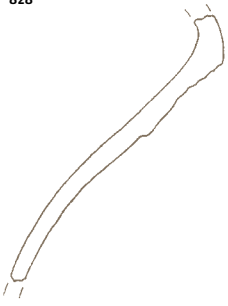

829



830

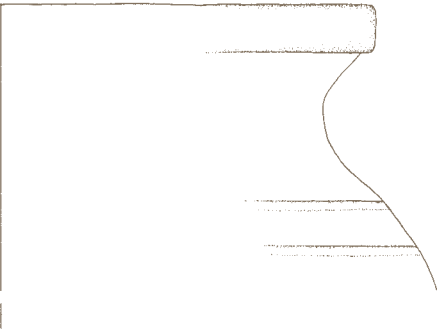

831



832



833



SE 762 828
SE 758

834 Kv. 123, SE 758, inv. št. 10691/11

Odl. u. z ost. lonca, okrašenega s kratkimi vrezji, groba keramika, na notranji strani temno sive, na zunanji rjave barve, izdelan na lončarskem vretenu, v. 2,6 cm, pr. u. 19,8 cm.



835 Kv. 123, SE 758, inv. št. 10691/8

Odl. u. z ost. lonca, groba keramika, svetlo rjave barve, izdelan na lončarskem vretenu, v. 3 cm, pr. u. 17,8 cm.



836 Kv. 123, SE 758, inv. št. 10691/10

Odl. u. z ost. lonca, groba keramika, na notranji strani temno sive in rdečkastorjave, na zunanji rjave barve, izdelan na lončarskem vretenu, v. 4,9 cm, pr. u. 17,4 cm.

840 Kv. 123, SE 760, inv. št. 10696/8

Odl. u. z ost. lonca, okrašenega z žlebovi, zelo groba keramika, sive in svetlo rjave barve, izdelan na lončarskem vretenu, v. 13,9 cm, pr. u. 23,6 cm.

841 Kv. 123, SE 760, inv. št. 10696/1

Odl. u. z ost. lonca, groba keramika, svetlo sive in svetlo rjave barve, izdelan na lončarskem vretenu, v. 4,1 cm, pr. u. 19,6 cm.



837 Kv. 123, SE 758, inv. št. 10691/15

Odl. u. z ost. lonca, okrašenega z žlebom, groba keramika, na notranji strani oranžne, na zunanji sive barve, izdelan na lončarskem vretenu, v. 4,2 cm, š. 3,2 cm.

842 Kv. 123, SE 760, inv. št. 10696/7

Odl. u. z ost. lonca, groba keramika, rjave barve, izdelan na lončarskem vretenu, v. 3 cm, pr. u. 19,7 cm.



838 Kv. 123, SE 758, inv. št. 10691/38

Odl. u. z ost. lonca, groba keramika, na notranji strani temno rjave, na zunanji oranžnorjave barve, izdelan na lončarskem vretenu, v. 3,1 cm, š. 2,2 cm.

839 Kv. 123, SE 758, inv. št. 10695

Železen nož, dl. 10,3 cm, š. 2 cm.



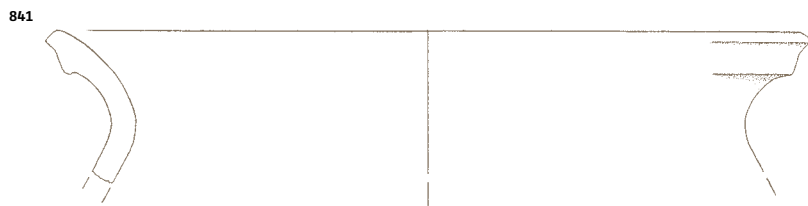
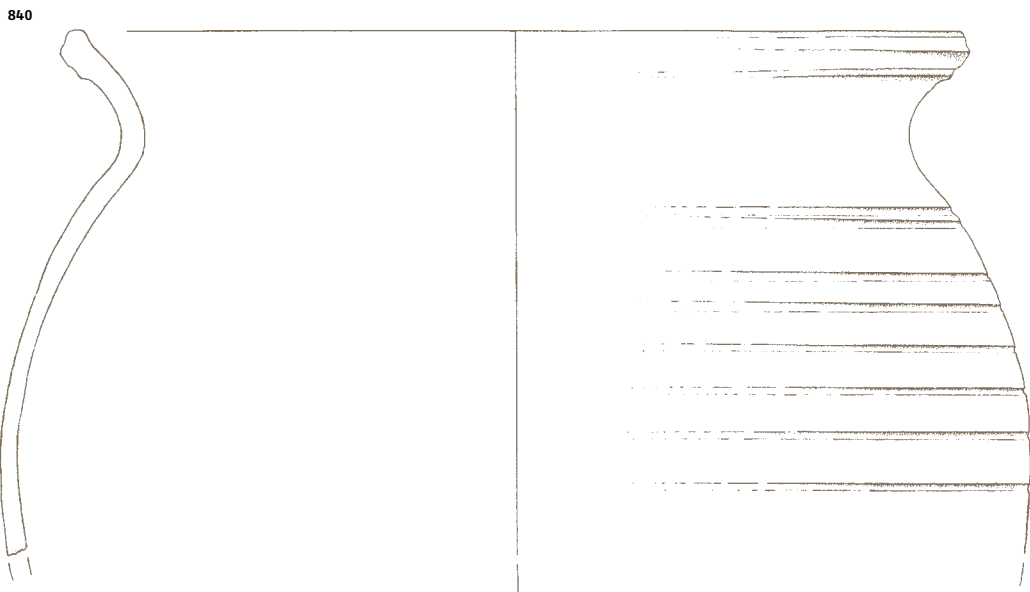
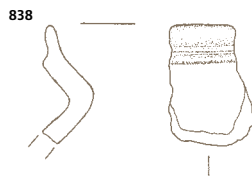
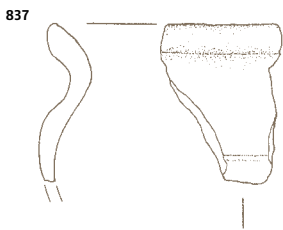
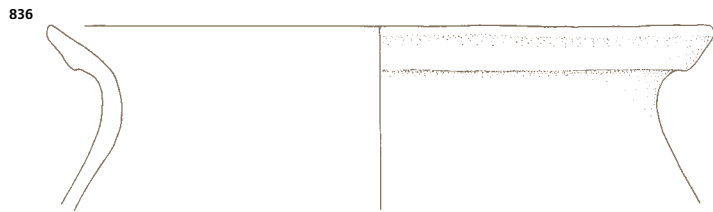

SE 758
SE 760 840-842

843 Kv. 123, SE 760, inv. št. 10696/6

Odl. u. z ost. lonca, groba keramika, rjave barve, izdelan na lončarskem vretenu, v. 2,8 cm, pr. u. 19,7 cm.

844 Kv. 123, SE 760, inv. št. 10696/4

Odl. u. z ost. lonca, groba keramika, na notranji strani črne, na zunanji svetlo rjave barve, izdelan na lončarskem vretenu, v. 3,4 cm, š. 2,4 cm.

845 Kv. 123, SE 760, inv. št. 10697/1

Odl. d. z ost. lonca, na spodnji strani ima lončarski znak, groba keramika, na notranji strani črne in svetlo rjave, na zunanji rjave barve, izdelan na lončarskem vretenu, v. 6 cm, pr. d. 11,9 cm.



846 Kv. 180, SE 1049, inv. št. 10877/2

Odl. u. lonca, zelo groba keramika, rjave barve, izdelan na lončarskem vretenu, v. 4.2 cm, pr. u. 35,8 cm.

847 Kv. 180, SE 1049, inv. št. 10877/9 in 10879/9

Odl. u. z ost. lonca, okrašenega z žlebovi, zelo groba keramika, na notranji strani temno sivo-rjave, na zunanji oranžnorjave barve, izdelan na lončarskem vretenu, v. 5,2 cm, pr. u. 21,7 cm.



848 Kv. 180, SE 1049, inv. št. 10877/8

Odl. u. z ost. lonca, groba keramika, sivorjave barve, izdelan na lončarskem vretenu, v. 2,7 cm, pr. u. 25,8 cm.

849 Kv. 180, SE 1049, inv. št. 10877/3

Odl. u. z ost. lonca, zelo groba keramika, rjave barve, izdelan na lončarskem vretenu, v. 3,4 cm, pr. u. 19,6 cm.

M 1:2
M 1:3 846

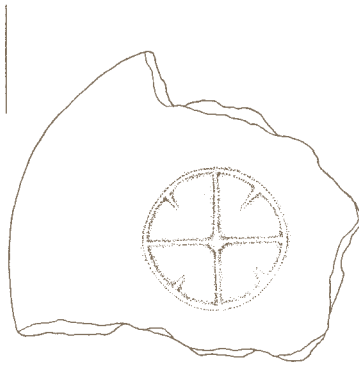
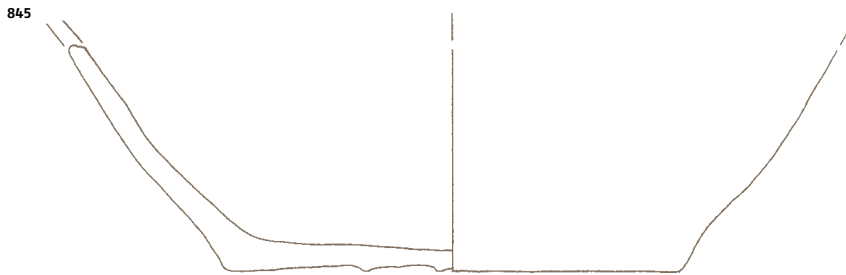
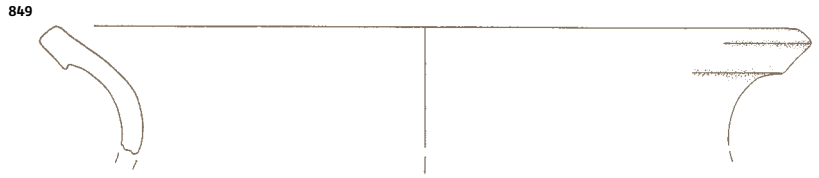
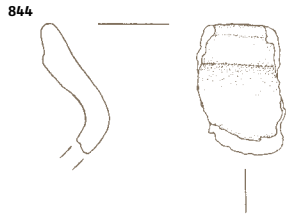

SE 760 843-845
SE 1049

850 Kv. 180, SE 1049, inv. št. 10877/1 in 5

Odl. u. z ost. lonca, groba keramika, temno sivorjave barve, izdelan na lončarskem vretenu, v. 2,7 cm, pr. u. 17,7 cm.



851 Kv. 180, SE 1049, inv. št. 10877/7

Odl. u. lonca, drobnozrnata keramika, temno rjave barve, izdelan na lončarskem vretenu, v. 1,5 cm, pr. u. 15,3 cm.

852 Kv. 151, 179, SE 330, inv. št. 10464/1 in 2

Odl. u. z ost. lonca, okrašenega z žlebovi, groba keramika, na notranji strani svetlo rjave, na zunanji svetlo rjave in sive barve, izdelan na lončarskem vretenu, v. 7,2 cm, pr. u. 13,9 cm.



853 Kv. 151, 179, SE 330, inv. št. 10464/3

Odl. u. lonca, groba keramika, temno sivočrne barve, izdelan na lončarskem vretenu, v. 2,2 cm, pr. u. 15,9 cm.

854 Kv. 151, 179, SE 330, inv. št. 10464/5

Odl. u. z ost. lonca, zelo groba keramika, na notranji strani temno sive, na zunanji rjave barve, izdelan na lončarskem vretenu, v. 2,7 cm, pr. u. 15,8 cm.

855 Kv. 151, 179, SE 330, inv. št. 10464/7

Odl. u. lonca, groba keramika, na notranji strani črne, na zunanji rjave barve, izdelan na lončarskem vretenu, v. 2,3 cm, š. 4,3 cm.

856 Kv. 151, 179, SE 330, inv. št. 10463

Odl. d. z ost. lonca, na spodnji strani dna je lončarski znak, drobnozrnata keramika, oranžnorjave barve, prostoročna izdelava, v. 11,5 cm, pr. d. 12 cm.



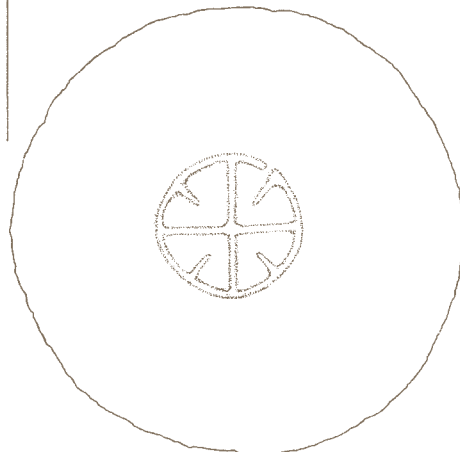
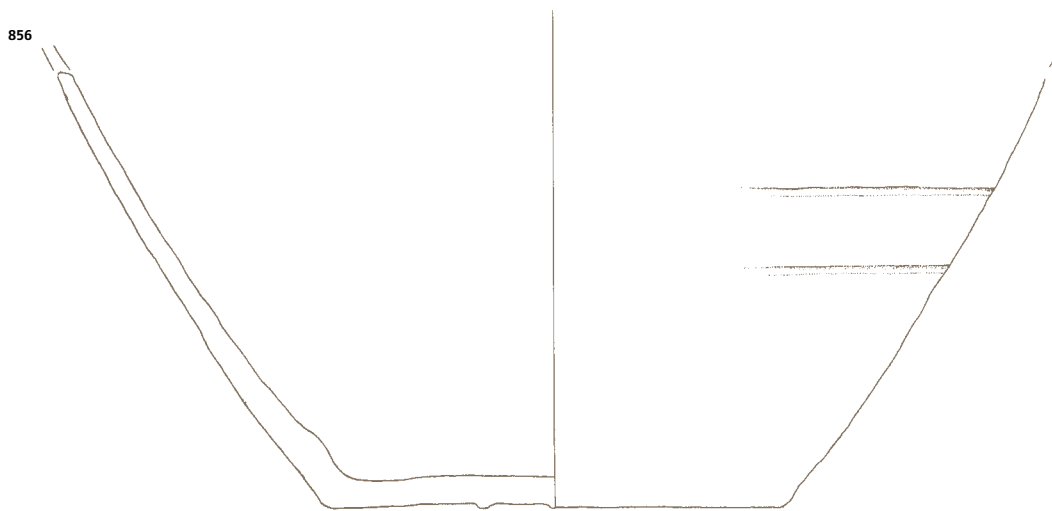
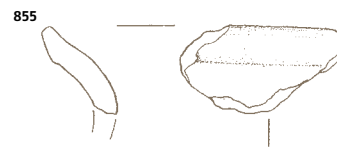
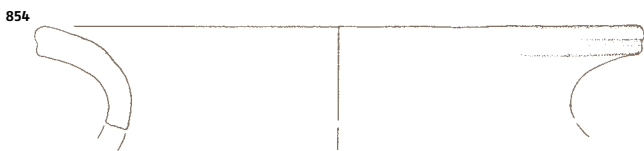
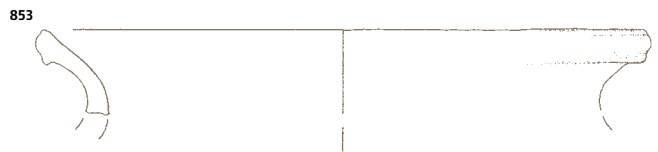
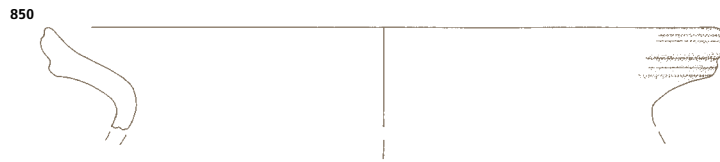

857 Kv. 179, SE1053, inv. št. 10886/2

Odl. u. lonca, groba keramika, svetlo rjave barve, izdelan na lončarskem vretenu, v. 2,5 cm, š. 4 cm.

858 Kv. 178, SE1061, inv. št. 10890/3

Odl. u. z ost. lonca, okrašenega s kratkim vrezom, groba keramika, na notrani strani sive, na zunanji sivo-rjave barve, izdelan na lončarskem vretenu, v. 5,2 cm, pr. u. 17,7 cm.

859 Kv. 178, SE1061, inv. št. 10890/4

Odl. u. z ost. lonca, groba keramika, na notranji strani oranžne, na zunanji sivorjave barve, izdelan na lončarskem vretenu, v. 3,1 cm, pr. u. 17,9 cm.

860 Kv. 178, SE1061, inv. št. 10890/5

Odl. u. lonca, zelo groba keramika, na notrani strani črne, na zunanji rjave barve, izdelan na lončarskem vretenu, v. 3 cm, pr. u. 23,6 cm.

861 Kv. 178, SE1061, inv. št. 10890/2

Odl. u. z ost. lonca, groba keramika, rjave barve, izdelan na lončarskem vretenu, v. 3,6 cm, pr. u. 18 cm.

862 Kv. 178, SE1061, inv. št. 13698

Železen žebelj, dl. 8,5 cm.



863 Kv. 178, SE1061, inv. št. 10893

Odl. ost. lonca, na zunanji strani okrašenega s kratkimi vrezi, na notranji z vrezi, drobnozrnata keramika, svetlo rjave barve, izdelan na lončarskem vretenu, v. 3 cm, š. 4 cm.

864 Kv. 177, SE1071, inv. št. 10896

Odl. u. z ost. lonca, zelo groba keramika, sive barve, izdelan na lončarskem vretenu, v. 2,5 cm, š. 2 cm.

865 Kv. 177, SE1073, inv. št. 10898

Odl. u. z ost. lonca, okrašenega z žlebovi, zelo groba keramika, sive barve, izdelan na lončarskem vretenu, v. 18,2 cm, pr. u. 23,9 cm.

M 1:2
M 1:3 865

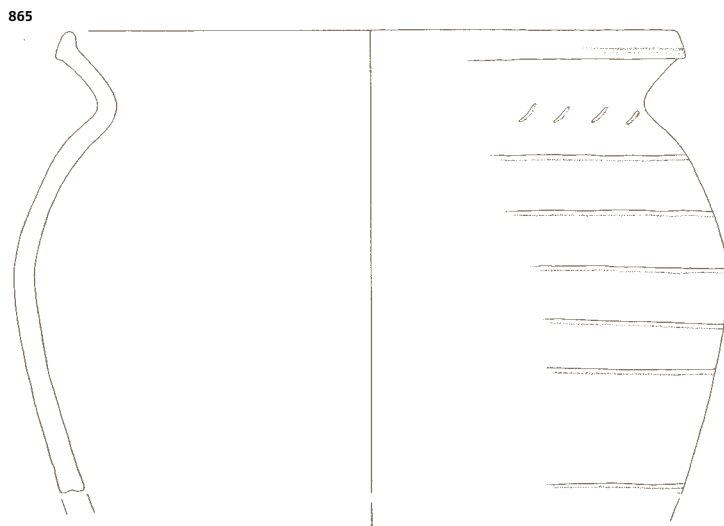
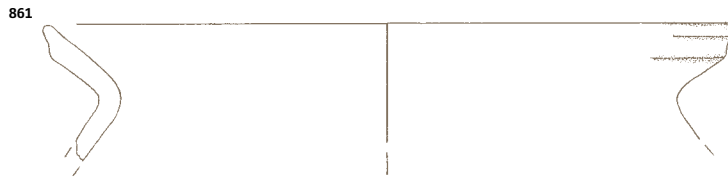
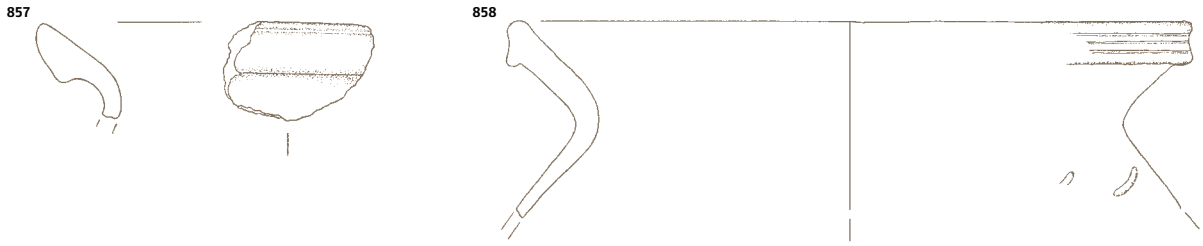

SE1053 857
SE1061
SE1071 864
SE1073 865

866 Kv. 177, SE 1073, inv. št. 13697

Železno rezilo noža, dl. 20,4 cm,
š. 1,8 cm.



867 Kv. 96, SE 590, inv. št. 10591/1

Odl. ost. lonca, okrašenega z žlebovi,
groba keramika, na notranji strani
črne, na zunanji oranžne barve, iz-
delan na lončarskem vretenu, v. 6,8
cm, pr. ost. 18,6 cm.



868 Kv. 96, SE 590, inv. št. 10591/3

Odl. ost. lonca, okrašenega z odtisi
lončarskega orodja, zelo groba kera-
mika, na notranji strani temno sive,
na zunanji svetlo rjave barve, izde-
lan na lončarskem vretenu, v. 4 cm,
š. 3,8 cm.



869 Kv. 96, SE 590, inv. št. 10592/1-5

Glinene kocke, fina keramika, svetlo
rjave barve, prostoročna izdelava,
v. 3,6 cm, š. 3,7 cm.



870 Kv. 65, 66, SE 164, inv. št. 10344

Lonec, okrašen s kratkimi vrezi in
žlebovi, drobnozrnata keramika, si-
vorjave barve, izdelan na lončar-
skem vretenu, v. 15,9 cm, pr. u. 13,1
cm, pr. d. 10,4 cm.



871 Kv. 65, 66, SE 164,

inv. št. 10345/7

Odl. u. z ost. lonca, okrašenega z
žlebom, zelo groba keramika, oran-
žne barve, izdelan na lončarskem
vretenu, v. 5,3 cm, pr. u. 22,1 cm.



872 Kv. 65, 66, SE 164,

inv. št. 10345/1 in 3

Odl. u. z ost. lonca, okrašenega z od-
tisi lončarskega orodja in žlebom,
groba keramika, na notranji strani
temno sivorjave, na zunanji temno
rjave barve, izdelan na lončarskem
vretenu, v. 6,6 cm, pr. u. 12,9 cm.



873 Kv. 65, 66, SE 164,

inv. št. 10345/6

Odl. u. z ost. lonca, okrašenega krat-
kimi vrezi in žlebovi, zelo groba ke-
ramika, oranžnorjave barve, izdelan
na lončarskem vretenu, v. 4,5 cm,
pr. u. 17,6 cm.

866

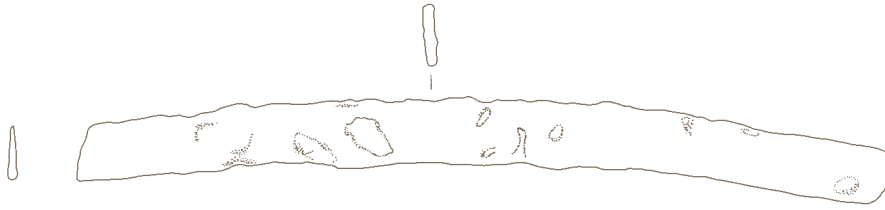

867



868

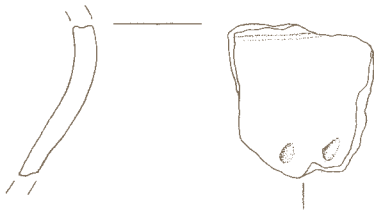

869

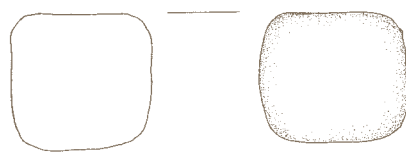

870

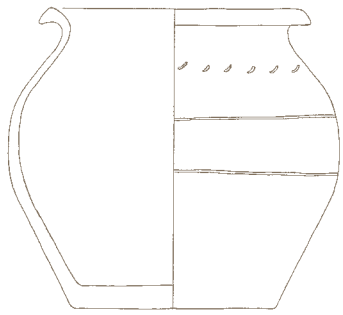

872



871



873



874 Kv. 65, 66, SE 164,
inv. št. 10345/8

Odl. u. z ost. lonca, okrašenega z žlebovi, zelo groba keramika, na notranji strani temno sivorjave, na zunanji rjave barve, izdelan na lončarskem vretenu, v. 4,8 cm, pr. u. 17,4 cm.



877 Kv. 65, 66, SE 164,
inv. št. 10345/5

Odl. u. z ost. lonca, okrašenega z odtisi lončarskega orodja in žlebov, groba keramika, na notranji strani temno sive, na zunanji rjave barve, izdelan na lončarskem vretenu, v. 4,8 cm, pr. u. 13,8 cm.



875 Kv. 65, 66, SE 164,
inv. št. 10345/2

Odl. u. z ost. lonca, okrašenega z odtisi lončarskega orodja in žlebovi, groba keramika, temno sivorjave barve, izdelan na lončarskem vretenu, v. 6,9 cm, pr. u. 13,5 cm.



878 Kv. 65, 66, SE 164,
inv. št. 10346/2

Odl. u. z ost. lonca, zelo groba keramika, oranžne barve, izdelan na lončarskem vretenu, v. 2,7 cm, pr. u. 17,6 cm.

879 Kv. 65, 66, SE 164,
inv. št. 10346/7

Odl. u. lonca, groba keramika, sivorjave barve, izdelan na lončarskem vretenu, v. 2,4 cm, pr. u. 14,7 cm.

880 Kv. 65, 66, SE 164,
inv. št. 10346/8

Odl. u. z ost. lonca, groba keramika, na notranji strani rjave, na zunanji sivorjave barve, izdelan na lončarskem vretenu, v. 2 cm, pr. u. 13,8 cm.



876 Kv. 65, 66, SE 164,
inv. št. 10345/4

Odl. u. z ost. lonca, okrašenega z odtisi lončarskega orodja, zelo groba keramika, oranžnorjave barve, izdelan na lončarskem vretenu, v. 5,2 cm, pr. u. 14,8 cm.



881 Kv. 65, 66, SE 164,
inv. št. 10350/2

Odl. d. z ost. lonca, na dnu ima lončarski znak, zelo groba keramika, na notranji strani temno rjave in črne, na zunanji sive in oranžne barve, izdelan na lončarskem vretenu, v. 4,8 cm, pr. d. 12,5 cm.



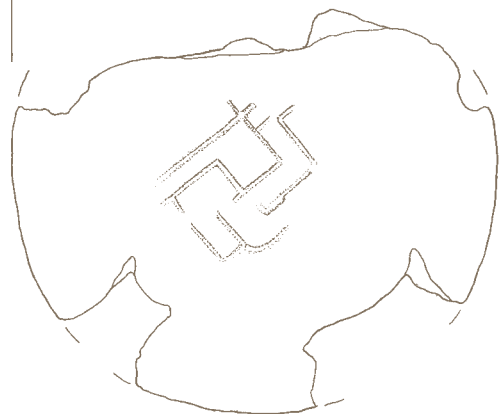
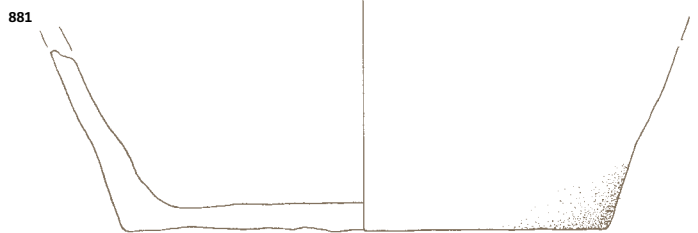
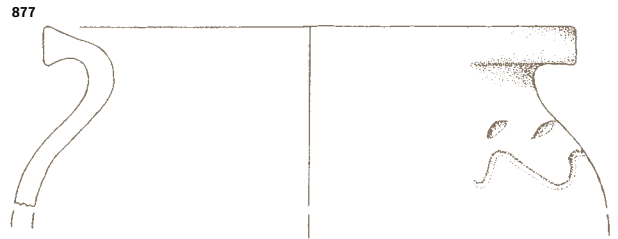
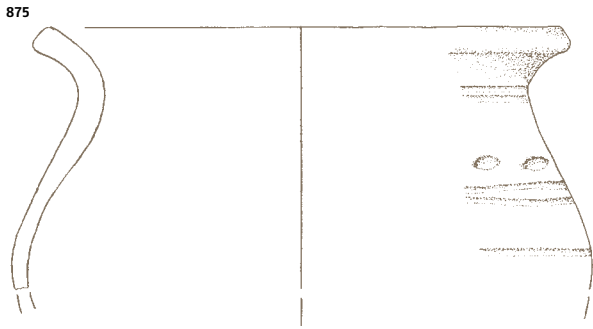
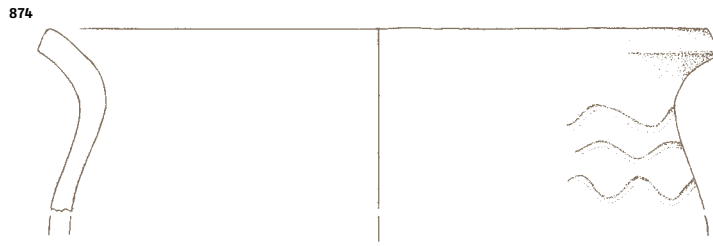

882 Kv. 65, 66, SE 164,
inv. št. 10351/35

Odl. ost. lonca, okrašenega z žlebovom, zelo groba keramika, na notranji strani temno sive, na zunanji rjave barve, izdelan na lončarskem vretenu, v. 3 cm, pr. 19,4 cm.



883 Kv. 65, 66, SE 164,
inv. št. 10351/25

Odl. ost. lonca, okrašenega z žlebovi, groba keramika, na notranji strani temno rjave, na zunanji rjave barve, izdelan na lončarskem vretenu, v. 7,7 cm, š. 5,7 cm.



884 Kv. 65, 66, SE 164,
inv. št. 10351/52

Odl. ost. lonca, okrašenega z žlebovi, zelo groba keramika, na notranji strani temno sivočrne, na zunanji rjave barve, izdelan na lončarskem vretenu, v. 4,4 cm, pr. ost. 14,4 cm.



885 Kv. 65, 66, SE 164,
inv. št. 10351/5

Odl. ost. lonca, okrašenega z odtisi orodja in žlebovi, groba keramika, na notranji strani temno sivočrne, na zunanji rjave barve, izdelan na lončarskem vretenu, v. 5,2 cm, š. 6,8 cm.



886 Kv. 65, 66, SE 164,
inv. št. 10351/19

Odl. ost. lonca, okrašenega z odtisi lončarskega orodja, zelo groba keramika, temno sivorjave barve, izdelan na lončarskem vretenu, v. 3,2 cm, š. 6 cm.



887 Kv. 65, 66, SE 164,
inv. št. 10347

Odl. glinene kocke, peščena glina s posameznimi večjimi kamenčki, oranžnorjave barve, v. 2,6 cm, š. 3,9 cm.

888 Kv. 65, 66, SE 164,
inv. št. 10348/1

Odl. glinene kocke, peščena glina s posameznimi večjimi kamenčki, oranžnorjave barve, v. 2,5 cm, š. 4,4 cm.

889 Kv. 65, 66, SE 164,
inv. št. 10348/2

Odl. glinene kocke, peščena glina s posameznimi večjimi kamenčki, oranžnorjave barve, v. 3,6 cm, š. 4,6 cm.

890 Kv. 65, 66, SE 164,
inv. št. 10349

Odl. glinenega obeska, drobnozrnata keramika, temno sivočrne barve, prostoročna izdelava, pr. 2,9 cm.



891 Kv. 126, SE 794,
inv. št. 10711/1

Odl. u. z ost. lonca, okrašenega z žlebovoma, zelo groba keramika, rjave barve, izdelan na lončarskem vretenu, v. 5,7 cm, pr. u. 14,1 cm.



892 Kv. 126, SE 794,
inv. št. 10712/2

Odl. d. z ost. lonca, okrašenega z žlebovom, zelo groba keramika, na notranji strani oranžno rjave, na zunanji sivorjave barve, izdelan na lončarskem vretenu, v. 4 cm, pr. d. 11,7 cm.

882



883

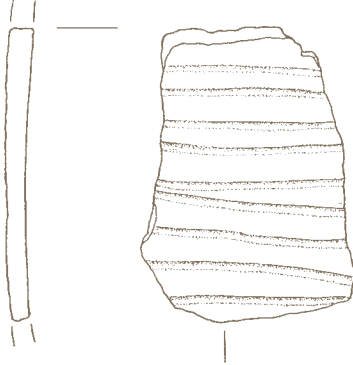

884



885



886

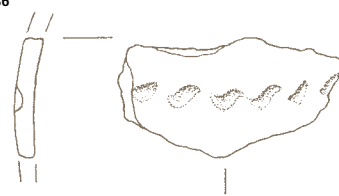

887



888



889

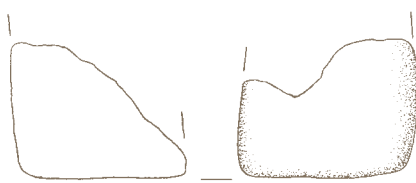

892

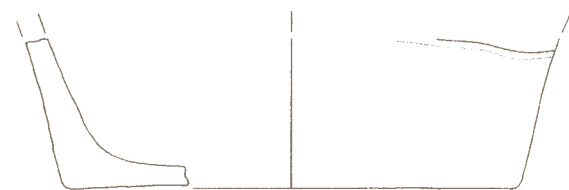

891

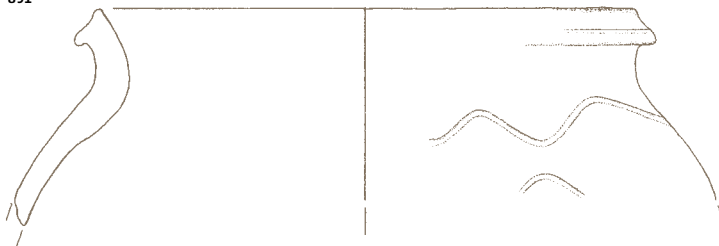

890

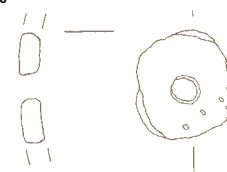

893 Kv. 126, SE 794, inv. št. 10713/2

Odl. ost. lonca, okrašenega z žlebovi, groba keramika, na notranji strani temno sive, na zunanji rjave barve, izdelan na lončarskem vretenu, v. 4,3 cm, pr. ost. 20,2 cm.



894 Kv. 126, SE 794, inv. št. 10713/3

Odl. ost. lonca, okrašenega z žlebovoma, zelo groba keramika, na notranji strani sive, na zunanji oranžne barve, izdelan na lončarskem vretenu, v. 3,5 cm, pr. ost. 16,4 cm.



895 Kv. 126, SE 794, inv. št. 10713/1

Odl. ost. lonca, okrašenega z žlebovoma, groba keramika, na notranji strani črne, na zunanji rjave barve, izdelan na lončarskem vretenu, v. 5,2 cm, š. 4,8 cm.

898 Kv. 36, SE 1001, inv. št. 10854/2

Odl. u. lonca zelo groba keramika, oranžne barve, izdelan na lončarskem vretenu, v. 1,3 cm, pr. u. 13,6 cm.

899 Kv. 36, SE 1001, inv. št. 10856/1

Odl. d. z ost. lonca, okrašenega z žlebovi, drobnnozrnata keramika, svetlo rjave barve, izdelan na lončarskem vretenu, v. 4 cm, pr. d. 11,8 cm.

900 Kv. 36, SE 1001, inv. št. 10855/1

Odl. ost. lonca, okrašenega z žlebovi, drobnnozrnata keramika, na notranji strani rjave, na zunanji oranžne barve, izdelan na lončarskem vretenu, v. 3,2 cm, š. 4,7 cm.



896 Kv. 36, SE 1001, inv. št. 10853

Odl. u. z ost. lonca, okrašenega z žlebovi, groba keramika, temno sive barve, izdelan na lončarskem vretenu, v. 4,2 cm, pr. u. 10,5 cm.



901 Kv. 68, SE 201, inv. št. 10355/1

Odl. u. z ost. lonca, zelo groba keramika, na notranji strani temno sive, na zunanji rjave barve, izdelan na lončarskem vretenu, v. 3,5 cm, pr. u. 21,7 cm.



897 Kv. 36, SE 1001, inv. št. 10854/1

Odl. u. z ost. lonca, groba keramika, na notranji strani temno sivorjave, na zunanji rjave barve, izdelan na lončarskem vretenu, v. 5,5 cm, pr. u. 15,4 cm.

902 Kv. 68, SE 201, inv. št. 10355/3

Odl. u. z ost. skleda, drobnnozrnata keramika, temno sivorjave barve, izdelan na lončarskem vretenu, v. 1,4 cm, š. 2,7 cm.



893



894

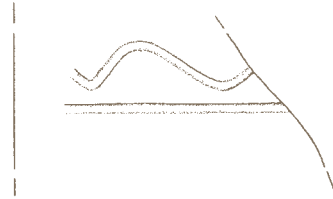

895

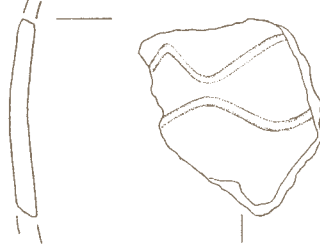

896

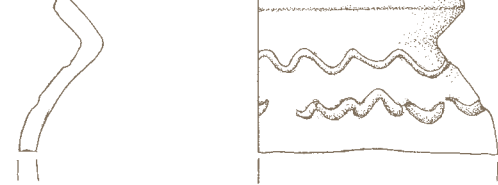

897

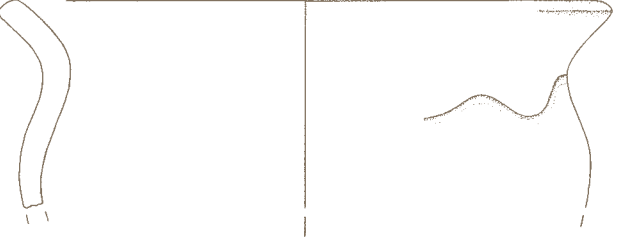

898



899

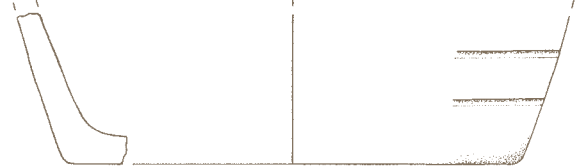

900

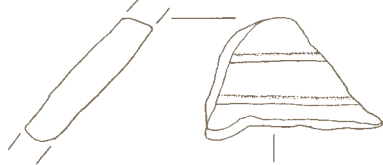

902



901



SE 794 893-895
SE 1001
SE 201 901, 902

903 Kv. 68, SE 201, inv. št. 10356/1

Odl. ost. lonca, okrašenega z žlebovi, zelo groba keramika, na notranji strani temno sivorjave, na zunanji svetlo rjave barve, izdelan na lončarskem vretenu, v. 16 cm, pr. ost. 25,2 cm.



904 Kv. 68, SE 201, inv. št. 10356/2

Odl. ost. lonca, okrašenega z žlebovi, zelo groba keramika, na notranji strani temno sive, na zunanji svetlo rjave barve, izdelan na lončarskem vretenu, v. 5,8 cm, š. 6 cm.

905 Kv. 68, SE 201, inv. št. 10356/3

Odl. ost. lonca, okrašenega z glavničanjem, zelo groba keramika, na notranji strani sive, na zunanji svetlo rjave barve, izdelan na lončarskem vretenu, v. 3,9 cm, š. 3,3 cm.



906 Kv. 68, SE 201, inv. št. 10356/4

Odl. ost. lonca, okrašenega z glavničanjem, drobnozrnata keramika, črne barve, izdelan na lončarskem vretenu, v. 3,7 cm, š. 3,9 cm.



907 Kv. 129, SE 830, inv. št. 10744/1

Odl. u. z ost. lonca, okrašenega z žlebovi, groba keramika, sive barve, izdelan na lončarskem vretenu, v. 6,2 cm, pr. u. 14,4 cm.



908 Kv. 129, SE 830, inv. št. 10744/2

Odl. u. z ost. lonca, okrašenega z žlebovi, groba keramika, svetlo rjave barve, izdelan na lončarskem vretenu, v. 4,3 cm, pr. u. 13,7 cm.



909 Kv. 129, SE 830, inv. št. 10745/1

Odl. u. z ost. lonca, groba keramika, na notranji strani črne, na zunanji svetlo rjave barve, izdelan na lončarskem vretenu, v. 2,6 cm, pr. u. 13,8 cm.



903

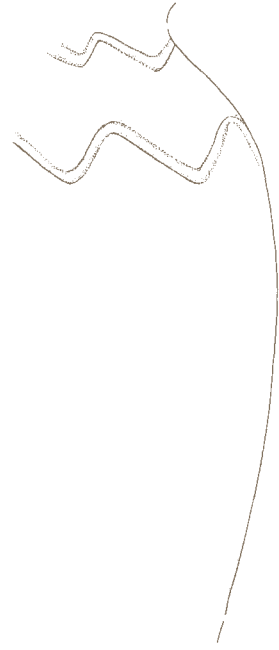

904

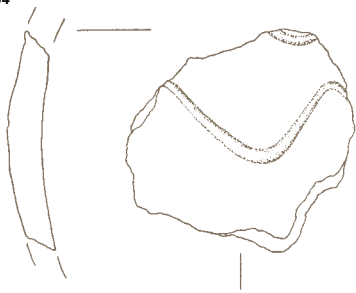

905

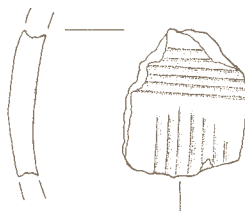

906

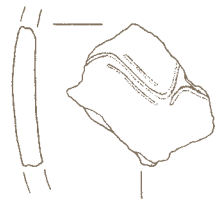

907

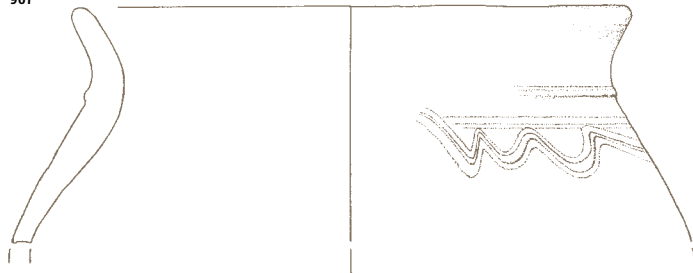

908

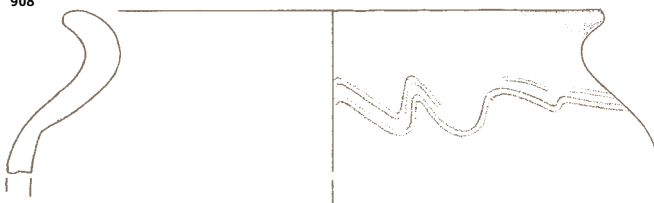

909



SE 201
SE 830 907-909

910 Kv. 129, SE 830, inv. št. 10745/2

Odl. u. z ost. lonca, groba keramika, sive barve, izdelan na lončarskem vretenu, v. 1,9 cm, š. 4,2.



911 Kv. 129, SE 830, inv. št. 10745/4

Odl. u. lonca, groba keramika, sive barve, izdelan na lončarskem vretenu, v. 1,5 cm, š. 3,3 cm.



915 Kv. 129, SE 830, inv. št. 10748/6

Odl. ost. lonca, okrašenega z žlebovi, groba keramika, na notranji strani temno sivočrne, na zunanji svetlo rjave barve, izdelan na lončarskem vretenu, v. 3,2 cm, š. 4,3 cm.

912 Kv. 129, SE 830, inv. št. 10746/2

Odl. pekača, groba keramika, na notranji strani sive, na zunanji rjave barve, v. 2,4 cm, pr. u. 17,9 cm.

913 Kv. 129, SE 830, inv. št. 10747/1

Odl. d. z ost. lonca, okrašenega z od-tisi koleščka, groba keramika, na notranji strani temno sive, na zunanji sivo-rjave barve, izdelan na lončarskem vretenu, v. 3,7 cm, pr. d. 13,3 cm.



914 Kv. 129, SE 830, inv. št. 10747/3

Odl. d. lonca, na spodnji strani je lončarski znak, groba keramika, na notranji strani temno sive, na zunanji rjave barve, izdelan na lončarskem vretenu, dl. 6,6 cm, š. 6,7 cm.



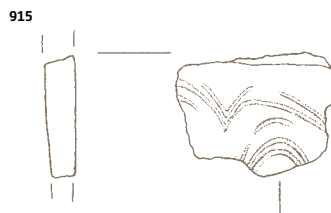
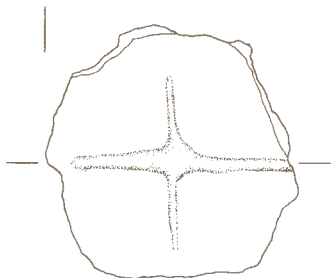
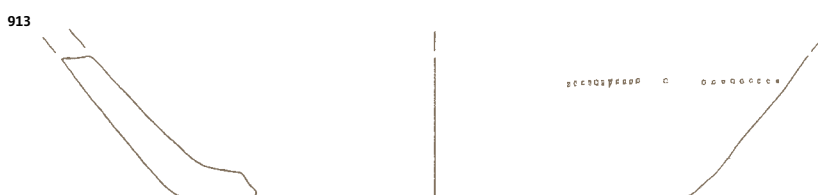
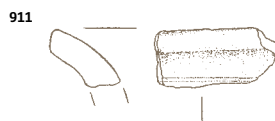

Results of radiocarbon dating

The samples were checked and mechanically cleaned under a microscope. An appropriate amount of charcoal was selected for dating. The residual material was then extracted with 1% HCl, 1% NaOH at 60°C and again 1% HCl. The alkali extract of KIA 32879, 32885, 32901, and 32903 (humic acid fraction) was precipitated with HCl, washed and dried.

The combustion to CO₂ of all fractions was performed in a closed quartz tube together with CuO and silver wool at 900°C. The sample CO₂ was reduced with H₂ over about 2 mb of Fe powder as a catalyst, and the resulting carbon/iron mixture was pressed into a pellet in the target holder.

The ¹⁴C concentration of the samples was measured by comparing the simultaneously collected ¹⁴C, ¹³C, and ¹²C beams of each sample with those of Oxalic Acid standard CO₂ and coal background material. Conventional ¹⁴C ages were calculated according to Stuiver and Polach (1977, 355–363) with a δ¹³C correction for isotopic fractionation based on the ¹³C/¹²C ratio measured by our AMS-system simultaneously with the ¹⁴C/¹²C ratio (note: this δ¹³C includes the effects of fractionation during graphitisation and in the AMS-system and, therefore, cannot be compared with δ¹³C values obtained per mass spectrometer on CO₂). For the determination of our measuring uncertainty (standard deviation σ) both the counting statistics of the ¹⁴C measurement and the variability of the interval results that, together, make up one measurement are observed. The larger of the two is adopted as the measuring uncertainty. To this is added the uncertainty connected with the subtraction of our "blank". The quoted 1σ uncertainty is thus the best estimate for the full measurement, and not just based on counting statistics. "Calibrated" or calendar ages were calculated using "CALIB rev 5.01" (Data set: IntCal04, Reimer *et al.* 2004, 1029–1058).

All samples gave more than the 1 mb of carbon recommended for a precise measurement and produced a sufficient ion beam. The δ¹³C values lie in a normal range and insofar the results are reliable.

The age difference between the alkali residue and the humic acid fraction is not statistically significant in four cases (sl. 50). These samples are thus not (significantly) contaminated and the ages measured for the alkali residues are also reliable in this respect. The humic acid fractions of KIA 32870 and 32885 are significantly younger than the alkali residue, probably due to the admixture of younger carbon into the more mobile humic acid fraction. The alkali residue age should be reliable because the chemical cleaning, which removes contaminants from the alkali residue and enriches them in the humic acid fraction, is usually effective and the contamination is not heavy.

50 Age differences alkali residue (AR).

Sample	Difference (¹⁴ C-years)	Significance σ
KIA 32869 AR – HA	24±44	0,5
KIA 32870 AR – HA	104±44	2,4
KIA 32879 AR – HA	-71±39	1,8
KIA 32885 AR – HA	144±48	3,0
KIA 32901 AR – HA	-54±39	1,4
KIA 32903 AR – HA	-62±34	1,8

51 Overview over the calibrated dating results.

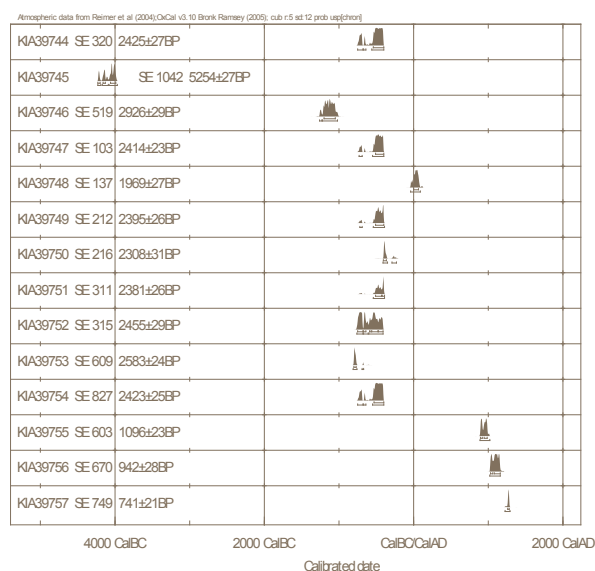

52 Zemljanka (SE 1043), polnilo (SE 1042).

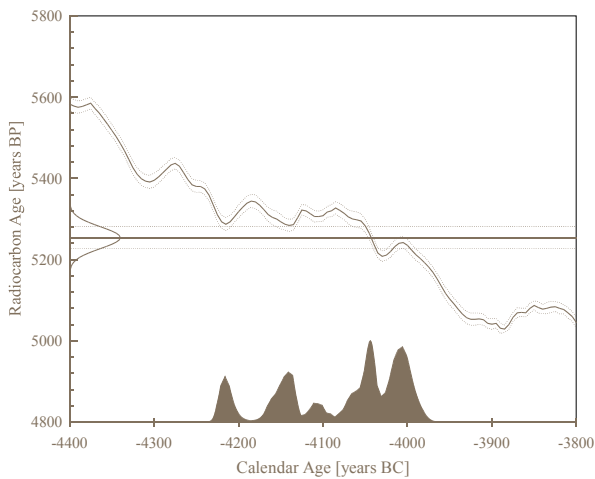

KIA 39745

SE 1042/1043, SEK II, kv. 55, sv: 162
Charcoal, Lendava, Pri Muri, sample depth: 1,00 m

Fraction	Corrected pMC*	Convention Age	$\delta^{13}\text{C}(\text{‰})^{**}$
Charcoal, alkali residue, 4.2 mg C	52,00 ± 0,17	5255 ± 25 BP	-25,13 ± 0,13

Radiocarbon Age:	BP	5254 ± 27
One Sigma Range: (Probability 68,3 %)	cal BC	4222–4210 (Probability 6,8 %) 4154–4133 (Probability 13,0 %) 4060–4034 (Probability 20,5 %) 4025–3991 (Probability 28,0 %)
Two Sigma Range: (Probability 95,4 %)	cal BC	4228–4200 (Probability 10,5 %) 4170–4127 (Probability 19,1 %) 4120–4094 (Probability 5,7 %) 4081–3980 (Probability 60,1 %)

References for calibration: as KIA 32879

53 Jama (SE 520), polnilo (SE 519).

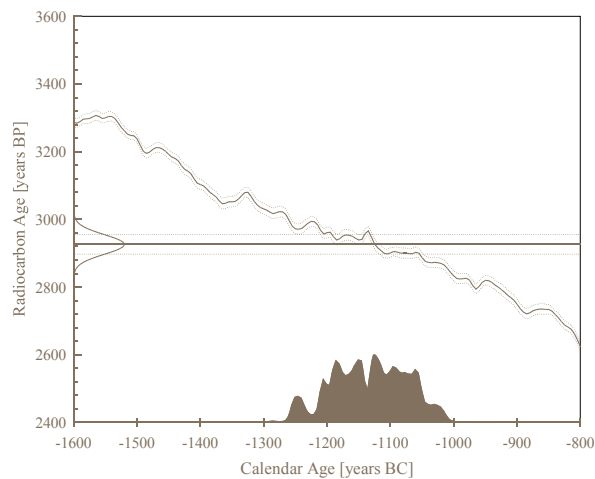

KIA 39746

SE 519/520, SEK IV, kv. 88, sv: 87
Charcoal, Lendava, Pri Muri, sample depth: 0,60 m

Fraction	Corrected pMC*	Convention Age	$\delta^{13}\text{C}(\text{‰})^{**}$
Charcoal, alkali residue, 4.4 mg C	69,47 ± 0,25	2925 ± 30 BP	-28,09 ± 0,27

Radiocarbon Age:	BP	2926 ± 29
One Sigma Range: (Probability 68,3 %)	cal BC	1193–1172 (Probability 11,6 %) 1169–1142 (Probability 15,0 %) 1133–1055 (Probability 41,7 %)
Two Sigma Range: (Probability 95,4 %)	cal BC	1257–1235 (Probability 4,8 %) 1215–1021 (Probability 90,6 %)

References for calibration: as KIA 32879

54 Krožni jarek (SE 991), polnilo (SE 990).

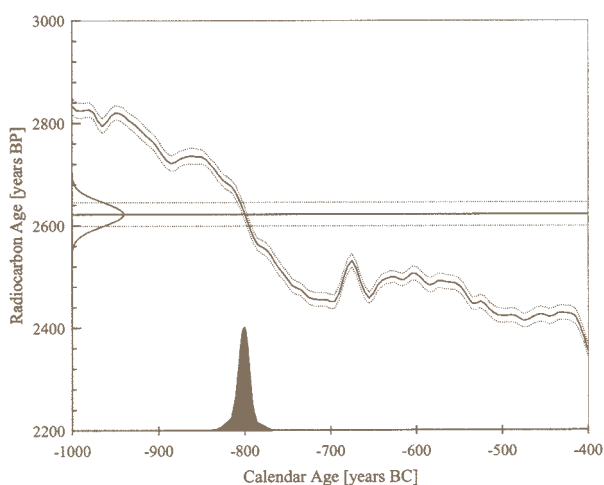

KIA 32879

3) SE 990/991, SEK I, II, kv. 10, 11, 35, 36, sv: 145
charcoal (carbon), Pri Muri

Fraction	Corrected pMC*	Convention Age	$\delta^{13}\text{C}(\text{‰})^{**}$
Charcoal, alkali residue, 5.8 mg C	72,15 ± 0,20	2620 ± 25 BP	-24,85 ± 0,19
Charcoal, humic acid, 1.6 mg C	71,52 ± 0,27	2695 ± 30 BP	-25,75 ± 0,20

Radiocarbon Age:	BP	2622 ± 23
One Sigma Range:	cal BC	808–794 (Probability 68,3 %)
Two Sigma Range:	cal BC	823–782 (Probability 95,4 %)

References for calibration:

The calibrated age is according to "CALIB rev 5.01"

Data set : IntCal04, Reimer et al., Radiocarbon 46:1029–1058.

* "Corrected pMC" indicates the percent of modern (1950) carbon corrected for fractionation using the ^{13}C measurement.

** Please note that the ^{13}C includes the fractionation occurring in the sample preparation as well as in the AMS measurement and therefore cannot be compared to a mass-spectrometer measurement.

55 Jama (SE 610), polnilo (SE 609).

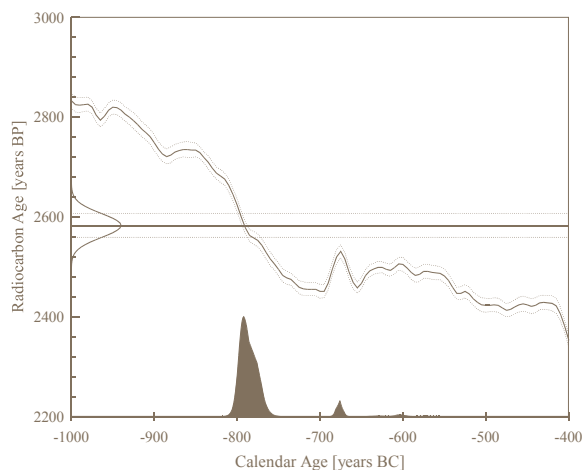

KIA 39753

SE 609/610, SEK IV, kv. 100, sv. 64
Charcoal, Lendava, Pri Muri, sample depth: 0,80 m

Fraction	Corrected pMC*	Convention Age	$\delta^{13}\text{C}(\text{‰})^{**}$
Charcoal, alkali residue, 4.3 mg C	72,50 ± 0,22	2585 ± 25 BP	-26,02 ± 0,24

Radiocarbon Age:	BP	2583 ± 24
One Sigma Range:	cal BC	799–777 (Probability 68,3 %)
Two Sigma Range:	cal BC	807–761 (Probability 95,4 %)
		682–671 (Probability 3,8 %)

References for calibration: as KIA 32879

56 Zemljanka (SE 316), polnilo (SE315), vzorec oglja št. 1.

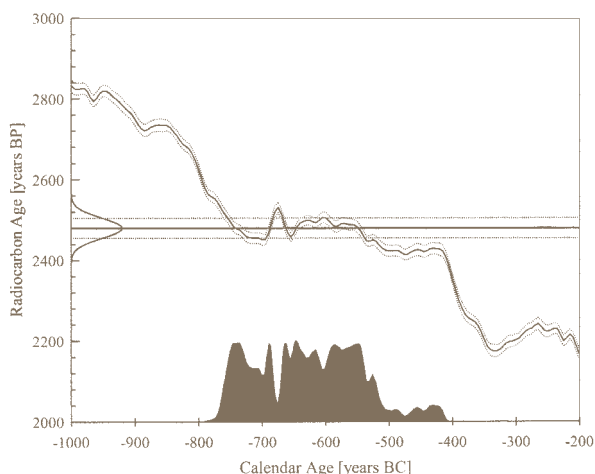

KIA 32881

5) SE 315/316, SEK I, II, kv. 17, 42, sv: 119
charcoal (carbon), Pri Muri

Fraction	Corrected pMC*	Convention Age	$\delta^{13}\text{C}(\text{‰})^{**}$
Charcoal, alkali residue, 6.0 mg C	73,43 ± 0,23	2480 ± 25 BP	-24,85 ± 0,17

Radiocarbon Age:	BP	2480 ± 25
One Sigma Range:	cal BC	754–724 (Probability 13,0 %)
(Probability 68,3 %)		694–685 (Probability 4,1 %)
		668–609 (Probability 25,3 %)
		599–540 (Probability 26,0 %)
Two Sigma Range:	cal BC	768–508 (Probability 93,5 %)
(Probability 95,4 %)		439–419 (Probability 1,9 %)

References for calibration: as KIA 32879

57 Zemljanka (SE 316), polnilo (SE 315), vzorec oglja št. 2.

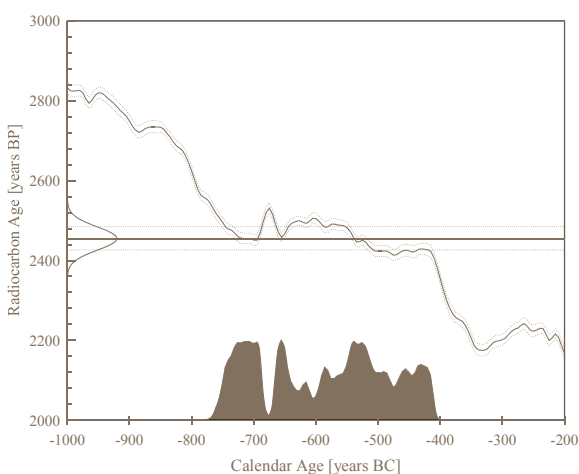

KIA 39752

SE 315/316, SEK I–II, kv. 17, sv. 119, 128
Charcoal, Lendava, Pri Muri, sample depth: 0,60 m

Fraction	Corrected pMC*	Convention Age	$\delta^{13}\text{C}(\text{‰})^{**}$
Charcoal, alkali residue, 3.8 mg C	73,66 ± 0,26	2455 ± 30 BP	-25,78 ± 0,15

Radiocarbon Age:	BP	2455 ± 29
One Sigma Range:	cal BC	748–688 (Probability 24,6 %)
(Probability 68,3 %)		665–644 (Probability 8,2 %)
		589–580 (Probability 2,7 %)
		556–502 (Probability 19,8 %)
		495–487 (Probability 2,7 %)
		462–450 (Probability 3,4 %)
		441–417 (Probability 6,8 %)
Two Sigma Range:	cal BC	753–685 (Probability 25,8 %)
(Probability 95,4 %)		668–610 (Probability 15,3 %)
		598–412 (Probability 54,4 %)

References for calibration: as KIA 32879

58 Jama (SE 104), polnilo (SE 103), vzorec oglja št. 1.

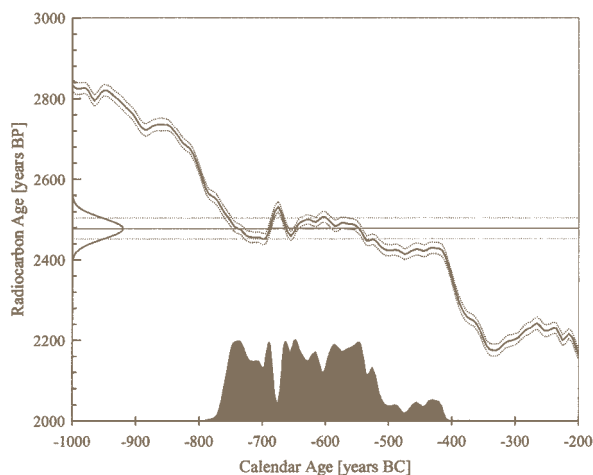

KIA 32880

4) SE 103/104, SEK I, kv. 18, 19, sv: 16
charcoal (carbon), Pri Muri

Fraction	Corrected pMC*	Convention Age	$\delta^{13}\text{C}(\text{‰})^{**}$
Charcoal, alkali residue, 5.3 mg C	73,47 ± 0,23	2475 ± 25 BP	-22,06 ± 0,14

Radiocarbon Age:	BP	2477 ± 26
One Sigma Range: (Probability 68,3 %)	cal BC	753–716 (Probability 15,7 %) 695–685 (Probability 4,1 %) 668–611 (Probability 23,2 %) 597–539 (Probability 25,3 %)
Two Sigma Range: (Probability 95,4 %)	cal BC	766–504 (Probability 91,6 %) 462–450 (Probability 1,0 %) 441–417 (Probability 2,9 %)

References for calibration: as KIA 32879

59 Jama (SE 104), polnilo (SE 103), vzorec oglja št. 2.

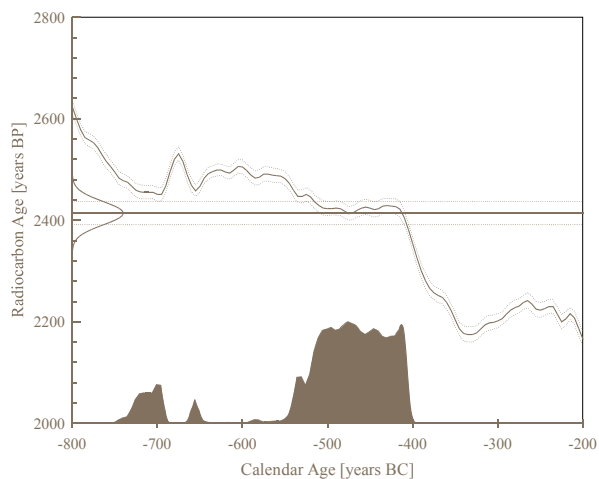

KIA 39747

SE 103/104, SEK I, kv. 18–19, sv: 16
Charcoal, Lendava, Pri Muri, sample depth: 0,70 m

Fraction	Corrected pMC*	Convention Age	$\delta^{13}\text{C}(\text{‰})^{**}$
Charcoal, alkali residue, 5,0 mg C	74,04 ± 0,21	2415 ± 25 BP	-25,57 ± 0,09

Radiocarbon Age:	BP	2414 ± 23
One Sigma Range: (Probability 68,3 %)	cal BC	510–434 (Probability 55,3 %) 428–410 (Probability 13,0 %) 1133–1055 (Probability 41,7 %)
Two Sigma Range: (Probability 95,4 %)	cal BC	728–692 (Probability 8,5 %) 658–654 (Probability 0,9 %) 542–403 (Probability 86,0 %)

References for calibration: as KIA 32879

60 Jarek (SE 321), polnilo (SE 320).

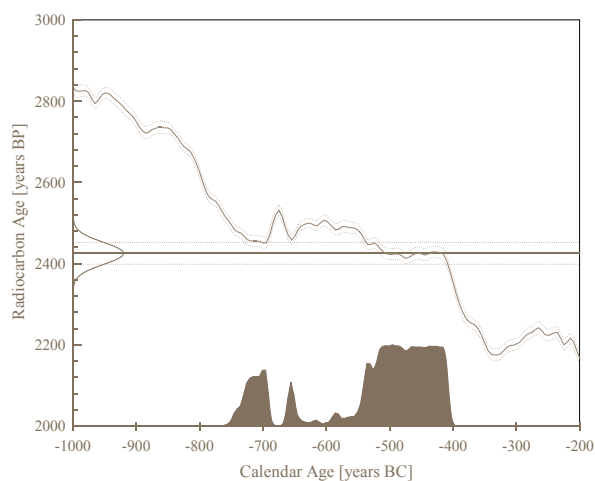

KIA 39744

SE 320/321, SEK I, II, kv. 15, 40, sv: 32
Charcoal, Lendava, Pri Muri, sample depth: 0,60 m

Fraction	Corrected pMC*	Convention Age	$\delta^{13}\text{C}(\text{‰})^{**}$
Charcoal, alkali residue, 5.7 mg C	73,95 ± 0,25	2425 ± 25 BP	-24,79 ± 0,17

Radiocarbon Age:	BP	2425 ± 27
One Sigma Range: (Probability 68,3 %)	cal BC	537–528 (Probability 4,1 %) 524–410 (Probability 64,2 %)
Two Sigma Range: (Probability 95,4 %)	cal BC	747–688 (Probability 16,2 %) 665–646 (Probability 3,8 %) 588–580 (Probability 1,0 %) 554–403 (Probability 74,4 %)

References for calibration: as KIA 32879

61 Krožni jarek (SE 828), polnilo (SE 827).

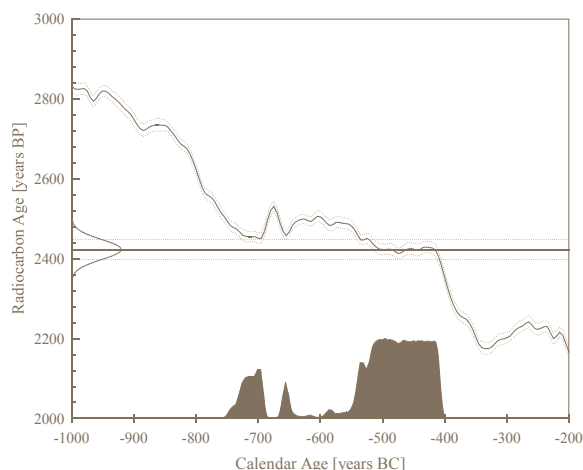

KIA 39754

SE 827/828, SEK V, kv. 129–130, sv. 108, 121
Charcoal, Lendava, Pri Muri, sample depth: 0,70 m

Fraction	Corrected pMC*	Convention Age	$\delta^{13}\text{C}(\text{‰})^{**}$
Charcoal, alkali residue, 4.1 mg C	73,96 ± 0,23	2425 ± 25 BP	-27,44 ± 0,15

Radiocarbon Age:	BP	2423 ± 25
One Sigma Range:	cal BC	536–535 (Probability 0,7 %)
(Probability 68,3 %)		522–410 (Probability 67,6 %)
Two Sigma Range:	cal BC	742–689 (Probability 14,3 %)
(Probability 95,4 %)		663–648 (Probability 2,9 %)
		550–403 (Probability 78,2 %)

References for calibration: as KIA 32879

62 Jama (SE213), polnilo (SE 212).

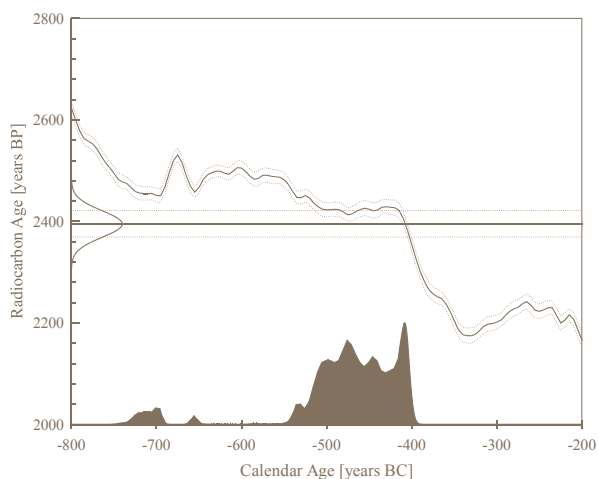

KIA 39749

SE 212/213, SEK III, kv. 75, sv. 39, 45
Charcoal, Lendava, Pri Muri, sample depth: 0,70 m

Fraction	Corrected pMC*	Convention Age	$\delta^{13}\text{C}(\text{‰})^{**}$
Charcoal, alkali residue, 5.3 mg C	74,22 ± 0,24	2395 ± 25 BP	-25,73 ± 0,11

Radiocarbon Age:	BP	2395 ± 26
One Sigma Range:	cal BC	508–438 (Probability 52,6 %)
(Probability 68,3 %)		420–403 (Probability 15,7 %)
Two Sigma Range:	cal BC	717–695 (Probability 3,8 %)
(Probability 95,4 %)		539–398 (Probability 91,6 %)

References for calibration: as KIA 32879

63 Jama (SE 312), polnilo (SE 311).

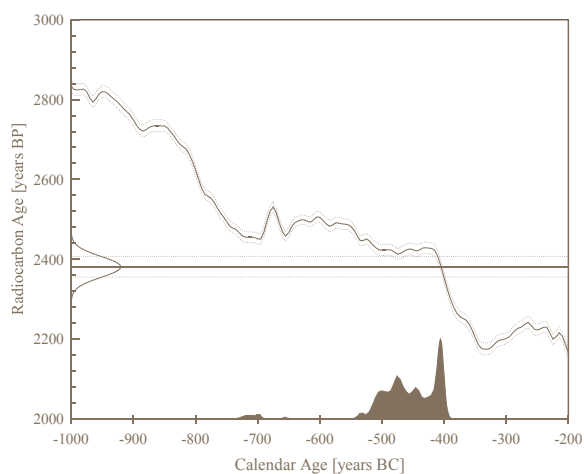

KIA 39751

SE 311/312, SEK I, kv. 17, sv. 26
Charcoal, Lendava, Pri Muri, sample depth: 0,70 m

Fraction	Corrected pMC*	Convention Age	$\delta^{13}\text{C}(\text{‰})^{**}$
Charcoal, alkali residue, 4.1 mg C	74,34 ± 0,24	2380 ± 25 BP	-28,70 ± 0,13

Radiocarbon Age:	BP	2381 ± 26
One Sigma Range:	cal BC	506–460 (Probability 33,5 %)
(Probability 68,3 %)		452–440 (Probability 8,9 %)
		418–398 (Probability 26,0 %)
Two Sigma Range:	cal BC	537–393 (Probability 95,4 %)

References for calibration: as KIA 32879

64 Jama (SE 217), polnilo (SE 216).

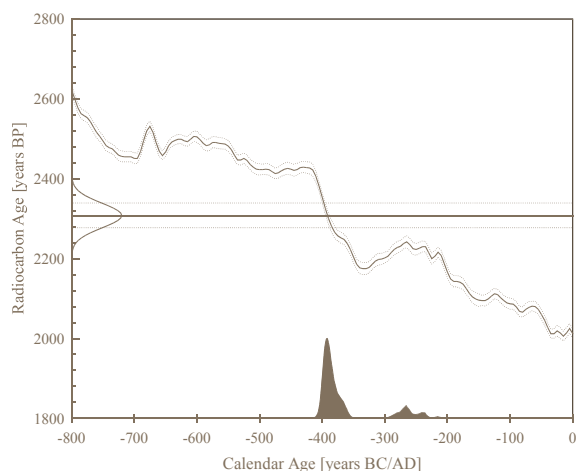

KIA 39750

SE 216/217, SEK III, kv. 76, sv. 17
Charcoal, Lendava, Pri Muri, sample depth: 0,50 m

Fraction	Corrected pMC*	Convention Age	$\delta^{13}\text{C}(\text{‰})^{**}$
Charcoal, alkali residue, 4.1 mg C	75,02 ± 0,29	2310 ± 30 BP	-28,13 ± 0,11

Radiocarbon Age:	BP	2308 ± 31
One Sigma Range:	cal BC	402–372 (Probability 68,3 %)
Two Sigma Range:	cal BC	409–356 (Probability 80,1 %)
		287–233 (Probability 15,3 %)

References for calibration: as KIA 32879

65 Jama (SE 985), polnilo (SE 984).

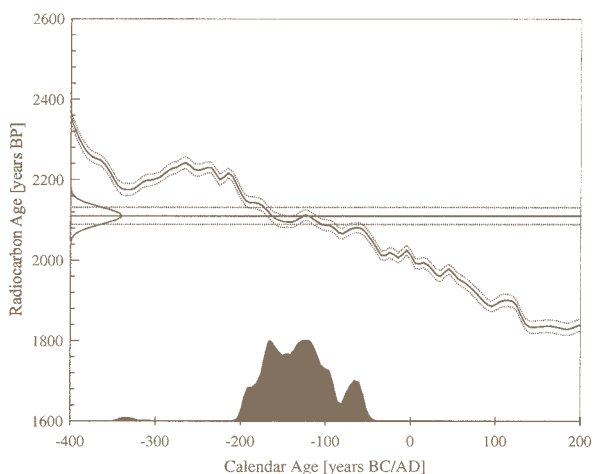

KIA 36661

SE 984/985, SEK II, kv. 35, sv: 137
charcoal (carbon), Pri Muri

Fraction	Corrected pMC*	Convention Age	$\delta^{13}\text{C}(\text{‰})^{**}$
Charcoal, alkali residue, 4.2 mg C	76,90 ± 0,20	2110 ± 20 BP	-25,75 ± 0,19

Radiocarbon Age:	BP	2110 ± 21
One Sigma Range:	cal BC	175–100 (Probability 68,3 %)
Two Sigma Range:	cal BC	196–87 (Probability 84,9 %)
		79–55 (Probability 10,5 %)

References for calibration: as KIA 32879

66 Jama (SE 138), polnilo (SE 137).

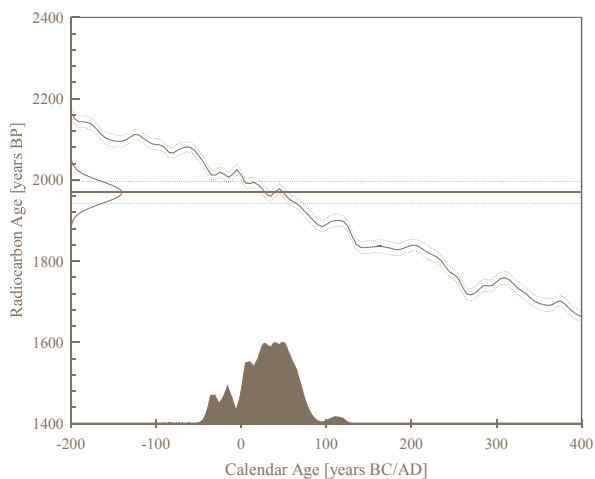

KIA 39748

SE 137/138, SEK III, kv. 61
Charcoal, Lendava, Pri Muri, sample depth: 0,70 m

Fraction	Corrected pMC*	Convention Age	$\delta^{13}\text{C}(\text{‰})^{**}$
Charcoal, alkali residue, 4.0 mg C	78,26 ± 0,26	1970 ± 25 BP	-24,28 ± 0,15

Radiocarbon Age:	BP	1969 ± 27
One Sigma Range:	cal AD	4–64 (Probability 68,3 %)
Two Sigma Range:	cal BC	40–cal AD 80 (Probability 95,4 %)

References for calibration: as KIA 32879

67 Jama (SE 604), polnilo (SE 603).

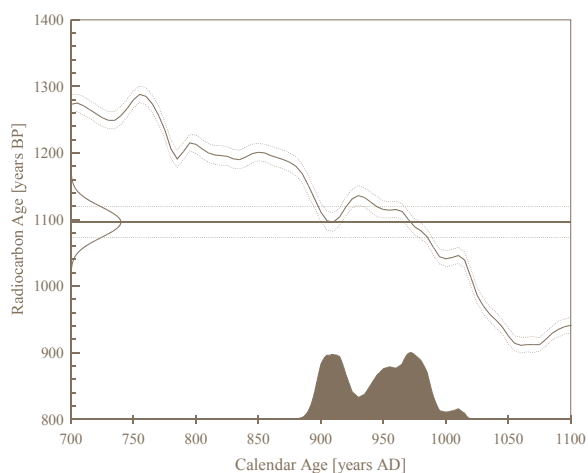

KIA 39755

SE 603/604, SEK IV, kv. 99, sv. 70, 112
Charcoal, Lendava, Pri Muri, sample depth: 0,50 m

Fraction	Corrected pMC*	Convention Age	$\delta^{13}\text{C}(\text{‰})^{**}$
Charcoal, alkali residue, 3.8 mg C	87,24 ± 0,25	1095 ± 25 BP	-26,05 ± 0,20

Radiocarbon Age:	BP	1096 ± 23
One Sigma Range:	cal AD	898–919 (Probability 26,0 %)
(Probability 68,3 %)		947–985 (Probability 42,3 %)
Two Sigma Range:	cal AD	891–994 (Probability 95,4 %)

References for calibration: as KIA 32879

68 Jama (SE 671), polnilo (SE 670).

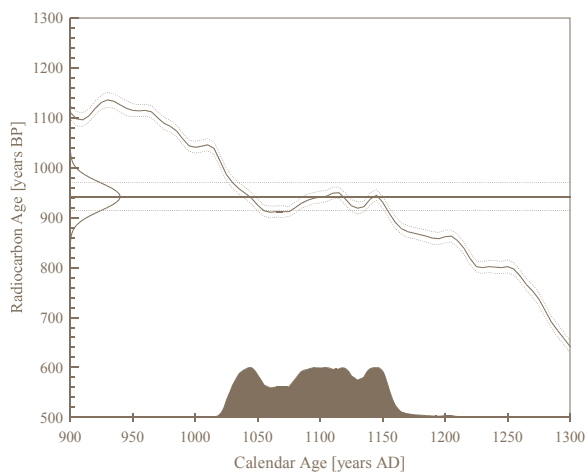

KIA 39756

SE 670/671, SEK III, kv. 61, sv. 69
Charcoal, Lendava, Pri Muri, sample depth: 0,60 m

Fraction	Corrected pMC*	Convention Age	$\delta^{13}\text{C}(\text{‰})^{**}$
Charcoal, alkali residue, 4.3 mg C	88,94 ± 0,31	940 ± 30 BP	-28,79 ± 0,13

Radiocarbon Age:	BP	942 ± 28
One Sigma Range:	cal AD	1033–1051 (Probability 14,3 %)
(Probability 68,3 %)		1081–1127 (Probability 38,9 %)
		1134–1152 (Probability 15,0 %)
Two Sigma Range:	cal AD	1026–1157 (Probability 95,4 %)

References for calibration: as KIA 32879

69 Jama (SE 924), polnilo (SE 923).

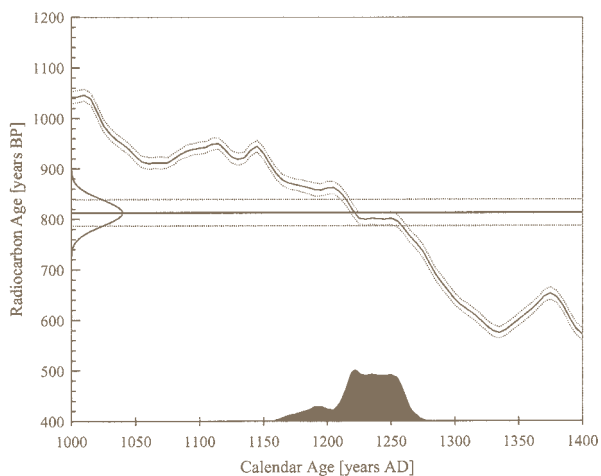

KIA 32877

1) SE 923/924, SEK II, kv. 29, sv. 156
charcoal (carbon), Pri Muri

Fraction	Corrected pMC*	Convention Age	$\delta^{13}\text{C}(\text{‰})^{**}$
Charcoal, alkali residue, 5.7 mg C	90,38 ± 0,29	815 ± 25 BP	-25,76 ± 0,23

Radiocarbon Age:	BP	813 ± 26
One Sigma Range:	cal AD	1216–1257 (Probability 68,3 %)
Two Sigma Range:	cal AD	1178–1268 (Probability 95,4 %)

References for calibration: as KIA 32879

71 Zemljanka (SE 120), polnilo (SE 119).

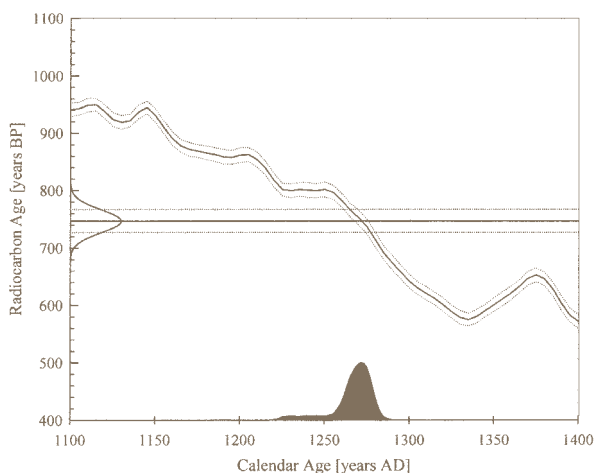

KIA 36956

SE 119/120, sv: 74
charcoal, Pri Muri (Lendava)

Fraction	Corrected pMC*	Convention Age	$\delta^{13}\text{C}(\text{‰})^{**}$
Charcoal, alkali residue, 4.6 mg C	91,12 ± 0,23	745 ± 20 BP	-27,70 ± 0,13

Radiocarbon Age:	BP	747 ± 20
One Sigma Range:	cal AD	1263–1278 (Probability 68,3 %)
Two Sigma Range:	cal AD	1228–1232 (Probability 1,9 %)
		1238–1285 (Probability 93,5 %)

References for calibration: as KIA 32879

71 Jama (SE 750), polnilo (SE 745).

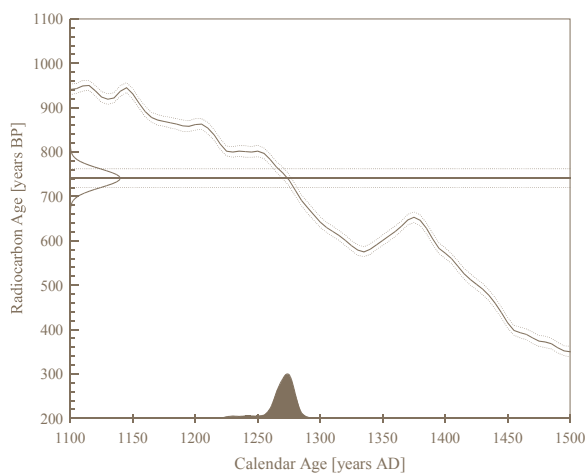

KIA 39757

SE 749/750, SEK V, kv. 123, sv. 106
Charcoal, Lendava, Pri Muri, sample depth: 0,60 m

Fraction	Corrected pMC*	Convention Age	$\delta^{13}\text{C}(\text{‰})^{**}$
Charcoal, alkali residue, 4.0 mg C	91,19 ± 0,24	740 ± 20 BP	-25,91 ± 0,13

Radiocarbon Age:	BP	741 ± 21
One Sigma Range:	cal AD	1265–1280 (Probability 68,3 %)
Two Sigma Range:	cal AD	1229–1231 (Probability 0,9 %)
		1238–1248 (Probability 2,8 %)
		1250–1288 (Probability 91,6 %)

References for calibration: as KIA 32879

72 Jama (SE 20), polnilo (SE 19).

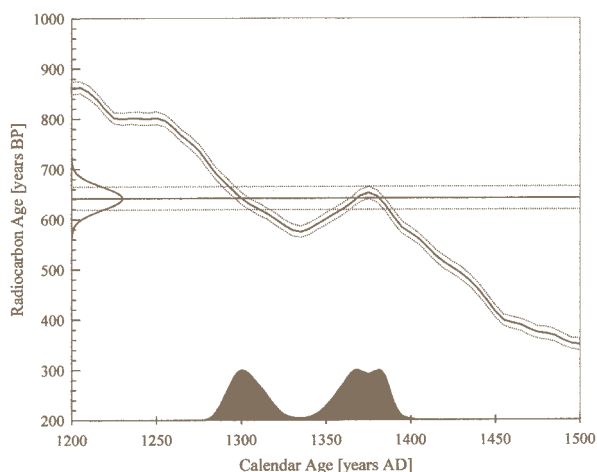

KIA 36955

SE 19/20, sv: 1
charcoal, Pri Muri (Lendava)

Fraction	Corrected pMC*	Convention Age	$\delta^{13}\text{C}(\text{‰})^{**}$
Charcoal, alkali residue, 4.2 mg C	92,32 ± 0,27	640 ± 25 BP	-27,15 ± 0,16

Radiocarbon Age:	BP	642 ± 23
One Sigma Range:	cal AD	1293–1311 (Probability 26,6 %)
		1359–1387 (Probability 41,7 %)
Two Sigma Range:	cal AD	1285–1323 (Probability 40,1 %)
		1346–1393 (Probability 55,3 %)

References for calibration: as KIA 32879

Arheozoološka analiza favnističnega gradiva je zajela 644 ostan- kov kosti in zob, ki pa so bili zaradi izrazite fragmentiranosti ve- činoma taksonomsko nedoločljivi. Vsaj do nivoja rodu (v primeru drobnice pa do nivoja poddružine) je bilo namreč mogoče deter- minirati zgolj 73 (oz. 11,3 %) najdb, sicer pripisanih najmanj še- stim vrstam iz štirih družin. Na najdišču so bile odkrite ostaline iz starejše bakrene, bronaste in starejše železne dobe, iz rimskega časa in srednjega veka (Šavel/Sankovič 2008, 4). Z izjemo antike in morda bronaste dobe iz vsakega od navedenih obdobj izvi- ra tudi del v nadaljevanju predstavljenega favnističnega gradi- va (sl. 73).

Takson	Bakrena doba	SE 517/518	Železna doba	Srednji vek	Skupaj
<i>B. taurus</i>	0	8	0	29	37
<i>E. caballus</i>	0	0	0	16	16
<i>Sus sp.</i>	0	0	0	9	9
<i>C. familiaris</i>	0	8	0	0	8
<i>Caprinae</i>	2	0	0	1	3
Σ določeno	2	16	0	55	73
Σ nedoločeno	53	379	30	109	571
Skupaj	55	395	30	164	644

Taksonomija

Vzorec ostankov sesalske makrofavne obsega pičlo število takso- nomsko determiniranih najdb, kar onemogoča poglobljen vpog- led v ekonomijo naših prednamcev oz. v njihove prehrabne navade. Še največ (tj. 55) določljivih ostankov je iz obdobja sred- njega veka, tudi ti pa večinoma predstavljajo odlomke le ne- kaj posameznih zob. Tako gre pri 29 najdbah domačega goveda (*Bos taurus*) pravzaprav za fragmente najverjetneje zgolj duca- ta različnih meljakov, osem (od skupno devetih) razpoložljivih prašičjih (*Sus sp.*) ostankov pa velja z veliko verjetnostjo pripisa- ti le trem meljakom in enemu podočniku. Zobje so daleč najboljše zastopan skeletni element tudi pri konju (*Equus caballus*), kjer pa so večinoma (še) celi. Ob odlomkih zob sta prašič in konj med gradivom srednjeveške starosti sicer zastopana zgolj še s po eno najdbo fragmentirane spodnje čeljustnice, s čimer edini prime- rek postkranialnega skeletnega elementa v obravnavanem vzor- cu predstavlja odlomek diafize nadlahtnice ovce ali koze (*Capri- nae*) iz SE 761.

24 Zahvaljujem se muzejski svetnici Ireni Šavel, ki mi je omogočila obdela- vo živalskih ostankov z najdišča Pri Muri in mi posredovala vse zaprosene vzporedne arheološke podatke.

Drobnica je z dvema najdbama zastopana tudi v bakrenodob- nem gradivu; v obeh primerih gre, zanimivo, prav tako kot zgoraj za odlomek diafize nadlahtnice. Ostanke prazgodovinske starosti z najdišča Pri Muri sicer obsegajo še osem drobcev (domnevno is- tega) zoba domačega goveda ter enako število bolj ali manj fra- gmentiranih najdb psa (*Canis familiaris*).

Paleoekonomija

Na najdišču Pri Muri predstavljajo ostanke domačega goveda dobro polovico vseh taksonomsko determiniranih kosti in zob srednjeveške starosti (sl. 73). Ne glede na navedeno pa razli- ka v številčnosti najdb v primerjavi s konjem, sicer drugo najbo- lje zastopano vrsto v vzorcu, ne presega meje statistične značil- nosti (χ^2 test: $p > 0,05$). Da so bila goveda v okviru srednjeveške vasice z območja najdišča Pri Muri številčnejša od konjev sicer ne gre dvomiti, je pa zato toliko bolj problematična ocena vlo- ge govedoreje v primerjavi z ovčerejo oz. prašičerejo. Res je, da je v obravnavanem obdobju (tj. 12.–14. stoletje; Šavel/Sankovič 2008, 20) za prebivalstvo številnih urbanih središč v Evropi osre- dnji vir mesa predstavljalo prav govedo. To nenazadnje velja tudi za Otok pri Dobravi (Gutenwerth), sicer edino arheozoološko ob- delano sočasno najdišče na Slovenskem (Bartosiewicz 2006, 460 ss). Po drugi strani pa ne gre pozabiti, da so vasi v smislu pre- hrabnih navad tam živečih ljudi zelo verjetno kazale večjo he- terogenost od mest, zato se nekritično posploševanje stanja iz urbanih središč na nivo podeželja ne zdi ustrezno. Kar razi- skave favnističnega gradiva z Otoka pri Dobravi in drugih soča- snih mest v širši regiji vendarle povedo o stanju na deželi (s tukaj obravnavano vasico vred), pa je to, da so bila takrat živeča gove- da zelo majhne rasti. Njihova višina ob vihru naj namreč pravilo- ma ne bi presegala 110 cm (cf. Bökönyi 1974, 136 ss; Bartosiewicz 2006, 462; Štular 2009, sl. 7.1).

Podobno, kot to velja za razliko v številčnosti najdb goveda in konja (glej zgoraj), je tudi razlika med številom ostankov prašičev in drobnice pod mejo statistične značilnosti (χ^2 test: $p > 0,05$). Načeloma bi lahko sicer številčno prevlado prašičjih ostankov v primerjavi z ostanki ovce/koze interpretirali kot odsev njihovih okoljskih preferenc: občasno poplavljen ravnina pod obronki Lendavskih goric namreč kot tip habitata nedvomno bolj ustre- za prašiču kot drobnici (Kryštufek 1991). Skladni s tem so tudi po- datki o deležih najdb obeh taksonov v okviru zgodnesrednje- veških naselbin v širši regiji, saj tiste z območja Panonske nižine kažejo prevlado ostankov prašiča (Bartosiewicz 1993, 126 ss; Po- pava pri Lipovcih: lasten neobjavljen podatek), med gradivom z najdišča Pristava pri Bledu (Tožkan/Dirjec 2008, Tab. 6.1) pa v tem

smislu prednjači drobnica. Seveda pa pri interpretaciji zgornjih podatkov ne gre pozabiti na to, da je vzorec živalskih ostankov z najdišča Pri Muri pač zelo skromen in zato vsaj do neke mere gotovo nereprezentativen.

Navkljub težavam z reprezentativnostjo obravnavanega gradiva pa je v zvezi z ekonomijo srednjeveške vasice z območja najdišča Pri Muri vendarle mogoče s precejšnjo gotovostjo sklepati, da je bil pomen lova skromen. Divjad je namreč zastopana zgolj s primerkom drugega zgornjega meljaka divjega prašiča iz SE 695 (največja širina krone: 22,0 mm; cf. Payne/Bull 1988, 45). Znano je, da je v obravnavanem obdobju zemljišče in tudi lovno območje pripadalo zemljiškemu gospodu, zaradi česar na ostanke lovnih vrst pogosteje naletimo v okviru gradov in drugih stavb »višjega statusa« (npr. Štular 2009, sl. 7.1; Lendavski grad: lasten neobjavljen podatek) kot pa v »običajnih« naseljih (npr. Bartosiewicz 2006, Tab. 3; Novo mesto, mestno jedro: lasten neobjavljen podatek). Najdba zoba divjega prašiča bi tako lahko kazala na izoliran primer krivolova, ki ga je nemara motivirala želja po zaščiti poljščin. Po drugi strani pa velja s tem v zvezi vsekakor omeniti tudi obstoj nekaterih indecev o tem, da naj bi na območju najdišča Pri Muri nekdanj med 12. in 14. stoletjem živel mejni stražar. Temu bi namreč zemljiški gospod lahko bil podelil nekatere dodatne pravice, z lovom na divjad vred.

Znotraj najdb srednjeveške starosti zaslužijo nekaj dodatnih besed še ostanki konja. S prehodom prvega v drugo tisočletje so se namreč v zmernem pasu srednje in vzhodne Evrope ob še vedno cenjenih mulah ponovno začeli množičneje pojavljati tudi osli (Bökönyi 1974, 304). So torej ekvidni ostanki z najdišča Pri Muri zagotovo konjski? Na osnovi morfologije najdenih zob je mogoče temu z gotovostjo pritrčiti tako v primeru ostankov spodnje čeljustnice iz SE 1000/1001 kot tudi odlomka zgornjega kočnika iz SE 121 (cf. Armitage/Chapman 1979; Davis 1980; Eisenmann 1986; Uerpman 2002). V zvezi s slednjim velja tako omeniti dobro razvito kabalinsko gubo (*pli caballine*), dokaj asimetričen protokon in kompleksno oblikovane fasetne gube, skladen s stanjem pri konju pa je tudi izrazito konkaven (tj. U-) profil zunanje plasti sklenine na bukalni strani na predelu med sicer dobro razvitimi stebrički (*stylus*). Determinacija spodnje čeljustnice temelji predvsem na obliki lingvalne gube, saj skleninski plasti metastilida in metaknida na stičišču ne tvorita ostrega kota (sl. 74). Ob tem pa ustrezno pozornost zasluži tudi podatek, da sega na obravnavanih kočnikih

bukalna guba praviloma le v ustje »vratu«, ki ga tvorita ento- in metafleksid. Pri mulah je namreč penetracija gube v »vrat« navadno izrazitejša, pri oslih pa je praviloma sploh ni.

Iz višine posameznih konjskih spodnjih kočnikov sicer izhajajo, da je bila žival ob poginu stara med devet in dvanajst let (cf. Levine 1982). Izrazitejša obraba žvekalne površine drugega spodnjega predmeljaka na predelu parakonida, zaradi česar je višina krone na mezialnem koncu 2,8 mm nižja od tiste na sredini oz. na distalnem koncu zoba (sl. 74), je domnevno nastala zaradi drgnjenja ob žvale in tako kaže na redno ježo živali oz. na njeno uporabljajanje kot delovno živino (Brown/Anthony 1998). (sl. 74)

Od favnističnih najdb prazgodovinske starosti jih je bilo mogoče taksonomsko determinirati le peščico (sl. 73). Med temi velja nekoliko bolj izpostaviti kanidne ostanke iz SE 517 in SE 518 (sl. 76), ki z veliko verjetnostjo pripadajo psu (*Canis familiaris*). Najdbe so kalcinirane in verjetno prav zaradi tega močno fragmentirane (sl. 75). Za nekatere od njih tako ni mogoče z gotovostjo ovreči možnosti, da gre pravzaprav za ostanke lisice (*Vulpes vulpes*). Dejstvo je namreč, da bistvenih razlik v morfologiji zapestnih kosti, dlančnic/stopanic in prstnic med navedenima dvema vrstama ni (Popović 1973, 137). Z zanesljivostjo je mogoče tako za psa določiti zgolj odlomek spodnječeljustnične glave (*caput mandibulae*) in fragment distalnega dela pete dlančnice, saj sta oba značilno večja od ustreznih skeletnih elementov pri lisici. Če ob tem upoštevamo še dejstvo, da se kosti v procesu kalciniranja celo do neke mere skrčijo (cf. Shipman *et al.* 1984, 320), se zdi takšna določitev toliko bolj utemeljena. Prav zanesljivost determinacije navedenih dveh najdb za psa pa posredno kaže tudi na to, da gre k isti vrsti najverjetneje pripisati tudi druge tukaj obravnavane kanidne ostanke. Ker so bili namreč najdeni v isti jami (tj. SE 517), so skoraj zagotovo pripadali isti živali. (sl. 75)

75 Delež taksonomske določljivosti živalskih ostankov.

vrsta	dentis	mandibula	humerus	carpalia	metapodium	phalanges
<i>B. taurus</i>	37	0	0	0	0	0
<i>E. caballus</i>	15	1	0	0	0	0
<i>Sus sp.</i>	8	1	0	0	0	0

76 Ostanki kosti psa.



Edini razpoložljivi metrični podatek za psa z najdišča Pri Muri predstavlja širina distalnega dela pete dlančnice. Izmerjena vrednost (tj. 7,5 mm) se ujema z vrednostjo primerka iz eneolitne plasti v Lukenjski jami (Pohar 1983, Tab. 8). Pasji ostanki z navedenega najdišča sicer po svojih dimenzijah ne odstopajo od t.i.

74 Ostanki spodnje čeljustnice konja.

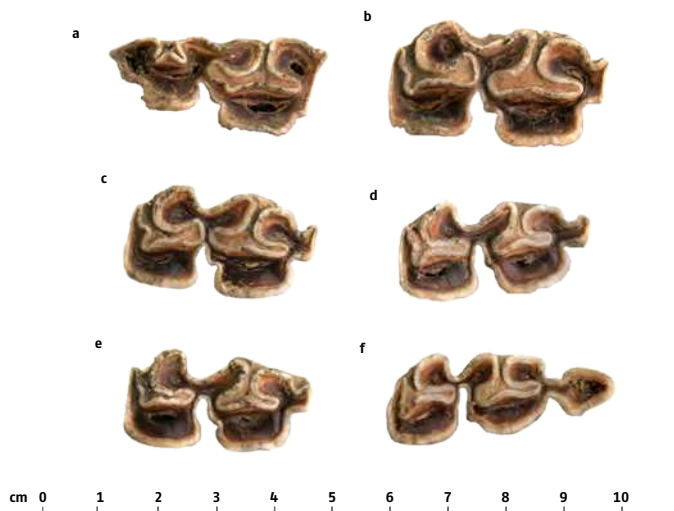

palustris tipa psa, kakršen je znan s številnih bakrenodobnih koliščarskih naselbin pri nas in v soseščini (Bartosiewicz 2002; Maharski prekop, Stare gmajne: lastni neobjavljeni podatki). Kaže torej, da so v obravnavanem obdobju tudi v okviru naselbin na suhih tleh poznali predvsem majhne do srednje velike pse. Njihova forma naj bi kazala na podoben način življenja, ki domnevno še ni vključeval načrtno vzreje s strani človeka (Bartosiewicz 2002, 85 ss).

Tafonomija

Glede na površino izkopnega polja (tj. okroglih 18.000 m²) je bilo med izkopavanji naselbine Pri Muri pridobljeno razmeroma skromno število živalskih ostankov. Nizek je tudi delež taksonomske določljivosti, saj je bilo vsaj do nivoja rodu (v primeru drobnice pa do nivoja poddružine) mogoče določiti zgolj 11,3 odstotka razpoložljivih najdb. Takšnemu stanju so v veliki meri botrovale neugodne razmere za konservacijo organskega materiala v tamkajšnjem sedimentu (cf. Von Endt/Ortner 1984), pri pretežnem delu kosti prazgodovinske starosti pa tudi njihova kalciniranost (cf. Stiner *et al.* 1995, 235). (sl. 76)

Da so bile tafonomske izgube res velike nedvoumno izkazuje že podatek, da med taksonomsko določenimi najdbami močno prevladujejo zobje (sl. 76). Velika večina najdb je zelo fragmentirana (izjemno krušljivi so celo zobje), kar še posebej velja za ostanke bakrenodobne starosti. Ugotovitev je pričakovana posledica dejstva, da so bile le, preden jih je prekril sediment (cf. Stiner *et al.* 1995, 230; Bennett 1999, 6), za dlje časa izpostavljene razmeroma močnemu ognju. Glede na prevladujočo sivkasto belo obarvanost fragmentov (sl. 77) in glede na še nezapolnjene žilne kanale in navidez prašno površino pretežnega dela najdb se zdi, da se je pri tem njihova temperatura dvignila na okrog 600°C (cf. Nicholson 1993, Tab. 1 in 2). Najdbe bakrenodobne starosti izvirajo iz zemljanke z oznako SE 1042 z domnevno leseno strešno konstrukcijo ter iz različnih plitvejših velikih jam, ki so ostanek iz lesa izdelanih bivališč (Šavel/Sankovič 2008, 5). Ker lahko ob vžigu hlodov nastali ogenj doseže temperaturo prek 1400°C, pri čemer ta najmanj 40 minut ne pade pod mejo 800°C (Shipman *et al.* 1984, 308), bi do kalcinacije kosti z najdi-

šča Pri Muri sicer načeloma lahko prišlo tudi zaradi požara. V luči celotnega nabora najdb z obravnavane bakrenodobne naselbine, med katerimi ni najti večjih ožganih kosov lesa (cf. Velušček 2009, 11–34), pa se zdi kljub temu verjetnejša možnost, da je kosti na ogenj (za)vrgel človek. (sl. 77)

Sklep

Favnistični vzorec z najdišča Pri Muri je odprl več novih vprašanj, kot pa ponudil verodostojnih spoznanj. Zavedati se je namreč treba, da je glede na skromno število razpoložljivih najdb reprezentativnost obdelanega gradiva močno omejena. V okviru gradiva srednjeveške starosti velja tako zgolj omeniti, da to pričakovanih obsega ostanke vseh štirih najpomembnejših domestikativ: goveda, drobnice, domačega prašiča in konja. Zanimiva je tudi najdba zoba divjega prašiča, ki kaže na vsaj občasno ukvarjanje s (krivo?)lovom.

Še manj izpovedno od srednjeveškega je bilo v taksonomskem smislu gradivo prazgodovinske starosti. Ob dveh fragmentih domnevno iste nadlahtnice ovce oz. koze in nekaj drobcih prav tako le enega govejega zoba je bilo namreč do vrste mogoče z zadovoljivo verjetnostjo določiti zgolj še nekaj odlomkov kosti psa. Omenjeno gradivo je tako nemara bolj zanimivo zato, ker so vsi ostanki bakrenodobne starosti kalcinirani, od preostalih najdb pa sledi izpostavljenosti ognju kažejo zgolj še posamezni primerki iz srednjeveške jame z oznako SE 105, ki je bila sicer interpretirana kot ognjišče. Prisotnost izključno kalciniranih kostnih drobcev v okviru jame SE 517, katere nedvoumna časovna umestitev na osnovi arheoloških najdb ni bila mogoča, bi namreč lahko predstavljala indic za uvrstitev omenjene strukture v čas bakrene dobe.

77 Kalcinirane kosti.



Arheološko najdišče Pri Muri leži na zgodnjepleistocenski murski terasi, pod obronki Lendavskih gor, 2 kilometra severno od reke Mure (sl. 1–6). Med samim raziskovanjem smo ugotovili, da je bil prostor poseljen v času bakrene dobe, bronaste dobe, v obeh železnih dobah, v rimski dobi in v srednjem veku.

Strukture opredeljene v čas bakrene dobe so bile odkrite v osrednjem vzhodnem delu najdišča (sl. 17). Na podlagi teh struktur smo poskušali ugotoviti vrsto stavb v prvem naselju (sl. 23). Domnevamo, da je bil en objekt nadzemen, ena je bila zemljanika, štiri so bile polzemljanke, ostalo so bile večje in manjše jame. Grupirali so se v treh sklopih. Prvi sklop je bil okrog polzemljanke 1 in 2, drugi okrog polzemljanke 3, tretji pa okrog polzemljanke 4. Nadzemna stavba je bila trapezoidne oblike, velika 5 × 3,5 m, katere tloris predstavljajo odkrite stojke v kv. 127–128. Edina zemljanika, ki je ležala na severnem območju izkopne površine, je bila velika 6 × 3,66 m in je bila 1,12 m globoko vkopana v osnovo. Ostali večji objekti so polzemljanke v velikosti od 6,7 × 6,12 m do 3 × 2,8 m, ki so bile zelo plitvo vkopane v osnovo. Ob njih so bile večje in manjše jame, ki morebiti predstavljajo shrambene ali delovne prostore, nekatere pa tudi odpadne jame.

Primerjave z najbližjimi najdišči, ki sodijo v lasinjsko kulturo (Ivankovci, Turnišče, Bukovnica, Sodolek pri Sv. Juriju, Šafarsko, Hardek in Hajndl pri Ormožu), so pokazale, da v tem času kot bivalni objekti prevladujejo polzemljanke, čeprav poznamo tudi najdišča, kjer so bile ugotovljene nadzemne stavbe (na primer v Šafarskem in Hardeku pri Ormožu, Radvanju pri Mariboru). Na bližnjih najdiščih severne Bosne in severozahodne Hrvaške so bili odkriti nadzemni objekti v Visu pri Derventi, v Cerju Novem pri Draguševcu, v ostalih pa prevladujejo zemljanke in polzemljanke (Ždralovo, Belketinac, Dubranac pri Vukomeru, Blizna pri Jakopovcu, Gornji Pustakovec pri Čakovcu, Stara ves pri Nedelišču). Podobna je situacija na najdiščih jugozahodnega dela Madžarske, ki so opredeljena v kulturo Balaton-Lasinja I. Na najdiščih Kesztehely-Fenekpuszta, Zalavár-Basasziget in Zalaegerszeg-Andráshida so bile odkrite nadzemne stavbe, na ostalih najdiščih, denimo Esteregnye-Ojtó-dűl, Rígvác-Alsó-mező in Zalaszentbalás-Pusztatető, pa zemljanke.

V teh objektih (zemljaniki, polzemljanke, jamah) so bile številne keramične najdbe in kamnito orodje. Keramične najdbe lahko po izdelavi opredelimo v grobo in fino izdelano lončenino. Pri tipološki razdelitvi gradiva smo ugotovili 4 tipe loncev, 1 miniaturni lonček, 2 vrča, 5 tipov skled, 1 tip skodel, posode na nogah in zajemalke, pri okrasu pa prevladujejo vrez, vtis in plastične bradavice (sl. 24–25). Dobre primerjave imajo na slovenskih najdiščih bakrenodobne lasinjske kulture, kot so Ivankovci pri Lendavi, Bukovnica, Turnišče, Zagonce pri Turnišču v Prekmurju, Šafarsko, Sodolek pri Sv. Juriju ob Ščavnici, Andrenci v Slovenskih goricah, Zbelovo in Brezje pri Slovenskih Konjicah, Hardek, Hajndl, Škoršičev vrt pri Ormožu in Ajdovska jama v Posavju. Iz zahodnega dela

Hrvaške so znane številne primerjave z najdišč lasinjske kulture, kot so Blizna pri Jakopovcu, Stara ves pri Nedelišču, Gromače 2 pri Varaždinskih Toplicah, Gornji Pustakovec pri Čakovcu, Beketinec, Cerine 3 pri Koprivnici, iz Slavonije pa z najdbami z najdišč Vinkovci-Tržnica/Hotel in Koška. Več primerjav je najti z najdišči kulture Balaton-Lasinja I iz jugozahodne Madžarske, predvsem okrog Blatnega jezera (Andocs-Nagyoldipuszta, Hidegkuta, Kesztehely-Fenekpuszta, Sávoily Babócsa, Ordascehikécsi-mező, Kaposvár, Főnyed-fekete-sziget, Balatonmagyaród-Homoki-dűlő), v bližini Nagykanizse (Nagykanizsa-Inkey-kápolna, Nagykanizsa-Sánc, Letenye) in iz okolice Zalaegerszega (Esteregnye-Ojtó-dűlő, Rígvác-Alsó-mező, Zalaszentbalás-Pusztatető, Gellénhaza-Városrét, Tekenye-Öcse, Pórszombat-Medes, Tekenye, Zalaegerszeg-Andráshida). Definicija in časovna opredelitev lasinjske kulture se je v teku časa večkrat spreminjala.

Maloštevilne bronastodobne ostaline v treh manjših jamah in stojki so bile v spodnjem južnem delu najdišča (sl. 17). Po vsej verjetnosti predstavljajo ostanek objekta, ki je bil pozneje v veliki meri uničen. Fragmentarno ohranjene bronastodobne keramične posode z najdišča Pri Muri smo razdelili na 5 tipov loncev, 2 tipa skled, 1 tip skodele, 2 tipa dnov posod, od okrasa pa je v večji meri zastopan plastični okras (bradavice, gladka in razčlenjena rebra) in 1 primerek vrezanega okrasa (sl. 28, 29). S primerjavami gradiva smo ugotovili, da večina keramičnih posod našega najdišča sodi v čas pozne bronaste dobe oziroma v starejšo KŽG (Bd D/Ha A1), nekaj elementov kaže na starejšo tradicijo, denimo lonci tip L4 (G149, G163), okraševanje posod z gladkim ali razčlenjenim rebrom (G156, G166) in bradavice s krožno kaneluro (G153), nekaj elementov pa se razen v starejši KŽG pojavlja tudi v mlajšem času, denimo skledi tipa S2 (G591, G606). V pomoč pri dataciji bronastodobnih najdb v pozno bronasto dobo oziroma v starejšo KŽG nam je bila tudi radiokarbonska analiza oglja (sl. 53) iz jame SE 520, ki je pokazala starost med letoma 1215 in 1021 pr. n. št.

Starejšeželeznodobni ostanki so na najdišču skromni. Pomembnejši najdbi sta dva jarka v obliki neskljenjene krožnice, ki smo ju na podlagi analogij iz Nove table pri Murski Soboti označili kot ostanek grobne arhitekture, groba sta bila po našem mnenju uničena. Poleg njiju so bile odkrite tudi večinoma večje jame, ki kažejo na naselbinski značaj nekaterih železnodobnih ostalin, eno smo interpretirali kot zemljaniko. Najdbe so bile večinoma keramične, predvsem razne oblike loncev, skled in skodel, ki so bile večinoma izdelane iz finejšje glin, v veliko primerih pa tudi okrašene in glajene. Na podlagi radiokarbonskih datumov in primerjalne analize lončenega gradiva smo postavili čas starejšeželeznodobne poselitve v stopnji Ha B3 in celotno Ha C, kar zajema okvirno konec 9., 8. in 7. stoletje pr. n. št.

Najdeno je bilo tudi nekaj ostankov iz mlajše železne dobe. Omembe vredna sta dva ravna jarka (SE 983 in 985), eden je imel

na severozahodnem koncu najbrž ognjišče. Zemljanka SE 298 ni bila v celoti raziskana, saj je segala izven izkopnega polja. Poselitev smo datirali na konec 2. in v začetek 1. stoletja pr. n. št.

Le nekaj slabo ohranjenih rimskodobnih najdb (sl. 36) nam dovoljuje predpostavko, da je bil predel najdišča Pri Muri poseljen tudi v rimskem obdobju. Primerjava rimskodobnih najdb z drugimi z bližnjih najdišč je pokazala, da je poselitev tega predela bila med 1. in 2. stoletjem. Odlomek lonca z okrasom vreza in glavničenja (G391) je izdelek staroselske lončarske tradicije, odlomek zgornjega dela sklede (G529) se navezuje na oblike sigillatne produkcije, odlomka pokrova (G390, G648) pa prav tako kaže povezavo s staroselskimi oblikami.

Na najdišču so prevladovali visokosrednjeveški ostanki, kot tudi prazgodovinski v obliki raznih jam, jarkov in jam za kole, ki so v veliko primerih dajali jasne tlorise stavb. Že po barvi in konsistenci samih polnil jam se je dalo sklepati, katere so srednjeveške, saj je bila prst precej temnejša in bolj mastna. Izstopa kompleks stavb na jugovzhodnem delu najdišča, ki smo ga opredelili kot večjo domačijo, nekdanjim prebivalcem pa smo pripisali tudi pomembnejši družbeni status. Prav tako smo na najdišču določili še nekaj stavb, tudi zemljank, katerih namembnosti ni mogoče z gotovostjo ugotoviti, gre pa verjetno tako za bivanjske kot gospodarske objekte. Številne odpadne jame predvsem na jugovzhodnem delu izkopnega polja, pričajo o raznih dejavnostih, najdenih je bilo tudi nekaj peči, najbrž za žganje keramike, nekateri indici pa kažejo tudi na kovaško dejavnost. Na južnem delu, v bližini potoka Kopica, je imelo naselje tudi vodnjak. Najdbe so tipične srednjeveške, popolnoma prevladuje lončenina z loncem kot dominantno obliko posode.

Odkrili smo del srednjeveškega naselja, ki je še nedavno veljal za izgubljenega in potrdili pravilno lokacijo ledinskega imena teh njiv. Na podlagi analiz keramičnega gradiva, radiokarbonskih analiz oglja iz nekaterih jam in pisnih virov lahko sklepamo, da so srednjeveški Ivankovci živeli med koncem 11. in tretjo četrtino 14. stoletja.

- ARMITAGE, P. in H. CHAPMAN 1979, Roman mules. – *The London Archaeologist* 3, 339–346, 359.
- ARTNER, W. 2007, Das Gräberfeld von Bergla bei St. Martin im Sulmtal, Weststeiermark – Überlegungen zu hallstattzeitlichen Flachgräbern in der mittleren Steiermark. – V: P. Trebsche, I. Balzer, Ch. Eggl, J. K. Koch, H. Nortmann in J. Wiethold (ur.), *Die unteren Zehntausend – auf der Suche nach den Unterschichten der Eisenzeit*, Beiträge zur Ur- und Frühgeschichte Mitteleuropas 47, 31–47.
- BÁNFFY, E. 1994, A Balaton–Lasinja-kultúra leletei Balatonmagyaród–Homoki-dűlőről. – *Zalai Múzeum* 5, Zalaegerszeg, 239–249.
- . 1996a, South West Transdanubia as a mediating area. On the cultural history of the Early and Middle Chalcolithic. – V: B. M. Szőke (ur.), *Archaeology and settlement history in the Hahót Basin, South West Hungary*, *Antaeus* 22, 157–196.
- . 1996b, Újkőri és rézkori települések Hahót és Zalaszentbalázs határában. – *Zalai Múzeum* 6, Zalaegerszeg, 97–147.
- BALEN, J. 1998, Nalazište Lasinjske kulture u Dubrancu. – *Vjesnik Arheološkog muzeja u Zagrebu*, 3 ser., 30–31, Zagreb, 13–31.
- BARNA, P. J. in E. KREITER 2006, Középső rézkori települések Zalaegerszeg–Andráshida, Gébárti-tó (II) lelőhelyen. – *Zalai Múzeum* 15, Zalaegerszeg, 47–78.
- BARTL, T. in J. FÜRHNOLZER 2007, Peitzelsdorf bei Deutschlandsberg eine Fundstelle der Mittleren Bronzezeit im Laßnitztal, WESTSTMK. – V: G. Tiefengraber (ur.), *Studien zur Mittel- und Spätbronzezeit am Rande der Südstalpen*, Universitätsforschungen zur Prähistorischen Archäologie, Band 148, Bonn, 163–182.
- BARTOSIEWICZ, L. 1993, Early Medieval Archaeozoology in Eastern Europe. – V: H. Friesinger, F. Daim, E. Kanelutti in O. Cičocki (ur.), *Bioarchäologie und Frühgeschichtsforschung*. *Archaeologia Austriaca*, Monographien 2, Wien, 123–132.
- . 2002, Dogs from the Ig pile dwellings in the National Museum of Slovenia. – *Arheološki vestnik* 53, Ljubljana, 77–89.
- . 2006, Animal bones from the medieval settlement Otok (Gutenwerth) near Dobrava pri Škocjanu, Slovenia. – *Arheološki vestnik* 57, Ljubljana, 457–478.
- BAUER, I. 1995, Einzel- und Altfunde aus der Gemeinde Ratschendorf. – V: W. Artner et al., *Ratschendorf: Funde aus dem Gemeindegebiet und Grabungen im norisch-pannonischen Hügelgräberfeld »Hügelstaudach«*, Fundberichte aus Österreich 33, Wien, 35–48.
- BEKIĆ, L. 2006, Blizna kod Jakopovca (Varaždin) – višeslojno naselje. – V: L. BEKIĆ, *Zaštitna arheološka istraživanja na autocesti Zagreb–Goričan i njezinim prilaznim cestama*, Zagreb.
- BEKIĆ, L. in M. GUŠTIN (ur.) 2008, Srednji vek. *Arheološke raziskave med Jadranskim morjem in Panonsko nižino – Mittelalter*. *Archäologische Forschungen zwischen der Adria und der Pannonischen Tiefebene*. – Ljubljana.
- BENNETT, J. L. 1999, Thermal alteration of buried bone. – *Journal of Archaeological Science* 26, 1–8.
- BERNHARD, A. 2007, Ausgewählte Bronzezeitliche Funde aus Hörbing bei Deutschlandsberg und Freidorf im Sulmtal, WESTSTMK. – V: G. Tiefengraber (ur.), *Studien zur Mittel- und Spätbronzezeit am Rande der Südstalpen*, *Universitätsforschungen zur Prähistorischen Archäologie*, Band 148, Bonn, 205–230.
- BIRÓ, K. 2006, Über die Grenzen... Ergebnisse und Probleme der Herkunftsbestimmung des Rohmaterials von lithischen Funden im südwestlichen Grenzgebiet Ungarns. – V: A. Tomaž (ur.), *Od Sopota do Lengyela*. *Annales Mediterranea*, Koper, 75–80.
- BONDÁR M. 2006, Kultúráváltások a rézkori emberábrázolások tükrében (Dunántúl). – *Zalai Múzeum* 15, Zalaegerszeg, 107–133.
- BÖKÖNYI, S. 1974, *History of domestic mammals in central and eastern Europe*. – Budapest.
- BROWN, D. in D. ANTHONY 1998, Bit wear, horseback riding and the Botai site in Kazakstan. – *Journal of Archaeological Science* 25, 331–347.
- BRUKNER, O. 1981, *Rimska keramika u jugoslavenskom delu provincije Donje Panonije*. – *Dissertationes et monographiae* 24, Beograd.
- BUDJA, M. 1983, Tri desetletja razvoja teorij o poznem neolitu in eneolitu severozahodne Jugoslavije. – *Poročilo o raziskovanju paleolita, neolita in eneolita v Sloveniji* 11, Ljubljana, 73–83.
- ČREŠNAR, M. 2009, Radiokarbonsko datiranje bronaste in starejše železne dobe – slovenska perspektiva. – *Arheo* 26, Ljubljana, 33–51.
- DAVIS, S. J. 1980, Late Pleistocene and Holocene equid remains from Israel. – *Zoological Journal of the Linnean Society* 70, 289–312.
- DIMITRIJEVIĆ, S. 1961, Problem neolita i eneolita u sjeverozapadnoj Jugoslaviji. – *Opuscula archaeologica* 5, Zagreb.
- . 1979, Lasinjska kultura. – V: *Praistorija jugoslavenskih zemalja III, Eneolitsko doba*, Sarajevo, 137–181.
- DIZDAR, M. 2001, *Latenska naselja na vinkovačkom području*. – *Dissertationes et monographiae* 3, Zagreb.
- DJURIĆ, B. in B. KERMAN 2004, *MP 4/2 Beltinci–Pince, Lendava–Pince*. *Poročilo o rezultatih ekstenzivnega arheološkega pregleda*. – Ljubljana, Murska Sobota (neobjavljeno poročilo).
- DJURIĆ, B., B. KERMAN in I. ŠAVEL 2005, *Poročilo o rezultatih arheološkega pregleda na potencialnem najdišču Pri Muri*. – Ljubljana (neobjavljeno poročilo).
- DOBIAT, C. 1980, Das hallstattzeitliche Gräberfeld von Kleinklein und seine Keramik. – *Schild von Steier, Beiheft* 1, Graz.
- DRNIĆ, I. 2007, Nalazi iz razdoblja latena s lokaliteta Ivanovci Gornji – Palanka. – *Vjesnik Arheološkog muzeja u Zagrebu* 40, Zagreb, 167–185.

- DULAR, J., I. ŠAVEL in S. TECCO HVALA 2002, *Bronastodobno naselje Oloris pri Dolnjem Lakošu*. – Opera Instituti Archaeologici Sloveniae 5, Ljubljana.
- DULAR, J. in M. TOMANIČ JEVREMOV 2009, Sledovi poznolatenske poselitve v Ormožu. – *Arheološki vestnik* 62, Ljubljana, 159–193.
- EISENMANN, V. 1986, Comparative osteology of modern and fossil horses, half-asses and asses. – V: R. H. Meadow in H. P. Uerpmann (ur.), *Equids in the Ancient World*, Wiesbaden, 67–116.
- GUŠTIN, M. 2006, Between the Slavs and the Magyars. – *Zalai Múzeum* 15, Zalaegerszeg, 249–257.
- GUŠTIN M. in G. TIEFENGRABER 2001, Prazgodovinske najdbe z avtocestnega odseka Murska Sobota – Nova tabla. – *Arheološki vestnik* 52, Ljubljana, 107–116.
- GUŠTIN, M., V. TOMADIN, V. VIDRIH PERKO in M. SAKARA 1997, Izkopavanje na gradu Žamerk (Loka pri Žusmu). – V: *Drobci nekega vsakdana*. Archaeologia historica Slovenica 2, Ljubljana, 59–76.
- GUŠTIN, M. in A. TOMAŽ 2008, Zatak, pustota pri Lendavi. – V: L. Bekić in M. Guštin (ur.) 2008, 95–102.
- GUJTAHR, C. in G. TIEFENGRABER 2003, Die mittelalterliche Motte Alt-Hollenegg (Eine abgekommene Buranlage bei Deutschlandsberg, Steiermark). – *Beiträge zur Mittelarchäologie in Österreich, Beiheft* 4, Wien.
- HEYMANS, H. 2007, Die Mittel- und Spätbronzezeit im Gleinzal. – V: G. Tiefengraber (ur.), *Studien zur Mittel- und Spätbronzezeit am Rande der Südpalpen, Universitätsforschungen zur Prähistorischen Archäologie*, Band 148, Bonn, 143–162.
- HOLUB, J. K. 1929, *Zala megye története a középkorban*. – Pécs.
- HOMEN, Z. 1990, Lokaliteti lasinske kulture na križevačkom području. – *Arheološka istraživanja u Podravini i kalničko-bilogorskoj regiji*, Izdanja Hrvatskog arheološkog društva 14, Koprivnica, 51–68.
- HORVAT ŠAVEL, I. 1978, Antično naselje v Ivancih. – *Arheološki vestnik* 29, Ljubljana, 290–319.
- . 1985a, Sondiranje rimske ceste od Kota do Dolge vasi. – *Arheološki vestnik* 36, Ljubljana, 163–178.
- . 1985b, Raziskovanje v Šafarskem od leta 1984 do 1988. – *Poročilo o raziskovanju paleolita, neolita in eneolita v Sloveniji* 13, Ljubljana, 17–27.
- HORVÁTH, L. 1987, Késővaskori ház- és településtípusok Dél-Zalában. – *Zalai Múzeum* 1, Zalaegerszeg, 59–92.
- . 1994, Adatok Délnyugati-Dunántúli későbronzkorának történetéhez. – *Zalai Múzeum* 5, Zalaegerszeg, 219–235.
- HORVÁTH, L. A. in K. H. SIMON 2003, *Das Neolithikum und die Kupferzeit in Südwesttransdanubien*. – *Inventaria Praehistorica Hungariae* 8, Budapest.
- HOZJAN, A. 1997, Oris fevdalno-posessnih razmer na območju Prekmurja ter do reke Rabe med 12. in 18. stoletjem. – *Pokrajinski muzej Murska Sobota – katalog stalne razstave*, Murska Sobota, 55–62.
- ISTENIČ, J. 1999, *Poetovio, zahodna grobišča* I. – Katalogi in monografije 32, Ljubljana.
- KALICZ, N. 1969, A rézkori balatoni csoport Veszprém megyében. – *Mitteilungen der Museen des Komitates Veszprém* 8, Veszprém, 83–90.
- . 1973, Über die chronologische Stellung der Balaton-Gruppe in Ungarn. – V: *Symposium über die Entstehung und Chronologie der Badener Kultur*, Nitra–Malé Vozokany, 131–165.
- . 1991, Beiträge zur Kenntnis der Kupferzeit im ungarischen Transdanubien. – V: J. Lichardus (ur.), *Die Kupferzeit als historische Epoche. Symposium Saarbrücken und Otzenhausen* 6.–13.11.1988, Saarbrücker Beiträge zur Altertumskunde 55/1, 347–387.
- . 1995, Die Balaton-Lasinja Kultur in der Kupferzeit Südost- und Mitteleuropas. Neuere Daten zur Siedlungsgeschichte und Chronologie der Kupferzeit des Karpatenbeckens. – *Inventaria Praehistorica Hungariae* 7, Budapest, 37–49.
- . 2003, Az újkőkorszaki és rézkori megtelepedés maradványai a nagykanizsai Inkey-kápolna mellett. – *Zalai Múzeum* 12, Zalaegerszeg, 7–47.
- KÁROLY, M. 1992, *The Early Copper Age in County Vas*. – Óskorunk 1, Szombathely.
- KAVUR, B. 2005, The neolithic between the Adriatic and the Pannonian plain. The stone tools in the stone age. – V: A. Pessina in P. Visentini (ur.), *Preistoria dell'Italia settentrionale. Studi in ricordo di Bernardino Bagolini*. Pubblicazioni varie del Museo Friulano di Storia Naturale 53, Udine, 373–380.
- . 2006, Prazgodovinsko naselje v Zagoncah. – V: A. Tomaž (ur.), *Od Sopota do Lengyela*. Annales Mediterranea, Koper, 109–112.
- KAVUR, B., A. TOMAŽ in Z. MILEUSNIČ 2006, Sodolek – naselje bakrene dobe. – V: A. Tomaž (ur.), *Od Sopota do Lengyela*. Annales Mediterranea, Koper, 121–128.
- KERMAN, B. 2001, Luftbildarchäologie in Prekmurje. – V: A. Lippert (ur.), *Die Drau-, Mur- und Raab-Region im 1. vorchristlichen Jahrtausend. Akten des internationalen interdisziplinären Symposiums vom 26. bis 29. April 2000 in Bad Radkersburg*. Universitätsforschungen zur Prähistorischen Archäologie 78, 57–65.
- . 2002, Neznano Prekmurje – Zapis preteklosti iz zraka. – Murska Sobota.
- . 2003, Keltska hiša. – V: D. Prešeren (ur.), *Zemlja pod vašimi nogami*, Ljubljana, 60–65.
- . 2008a, Srednjeveško obdobje. – V: I. Šavel, *Gornje njive pri Dolgi vasi*. AAS 6, Ljubljana, 31–36.
- . 2008b, Srednjeveška lončenina z najdišča Gornje njive 2 pri Lendavi. – V: L. Bekić in M. Guštin (ur.) 2008, 79–88.
- . 2011, *Kotare–Baza pri Murski Soboti*. – AAS 17, Ljubljana.
- KLEMM, S. 1996, Zum Verhältnis Höhensiedlung – Gräberfeld in Spiegel der hallstattzeitlichen Funde. – V: E. Jerem in A. Lippert (ur.), *Die Osthalstattkultur. Akten des Internationalen Symposiums, Sopron*, 10.–14. Mai 1994, Archaeolingua, Budapest, 187–208.
- KOROŠEC, J. 1962, Nekaj neolitskih in eneolitskih problemov v okolici Križevcev na Hrvaškem. – *Zbornik Filozofske fakultete* 4/1, Ljubljana, 7–37.
- KOROŠEC, P. 1975, Poročilo o raziskovanju v Ajdovski jami 1967. leta. – *Poročilo o raziskovanju paleolita, neolita in eneolita v Sloveniji* 4, Ljubljana, 170–209.
- KRYŠTUFEK, B. 1991, *Sesalci Slovenije*. – Ljubljana.
- KOVAČIČ, F. 1926, Gradivo za prekmursko zgodovino. – *Časopis za zgodovino in narodopisje* 21, Maribor.
- KVASSAY, J. 2003, Árpád-kori leletek Nagykanizsa – Billa lelőhelyen (Egy különleges tárgytypus: az agyaggyólyók Zala megyei lelőhelyei). – *Zalai Múzeum* 12, Zalaegerszeg, 143–153.
- . 2005, Árpád-kori településnyomok Letenye vidékén (Az M7 és M70 autópályák nyomvonalák 2003-ban végzett régészeti kutatások eredményei). Árpádián Age settlement-remains in the surroundings of Letenye (Result of the archaeological survey of 2003 along the motorways M7 and M70). – *Zalai Múzeum* 14, Zalaegerszeg, 245–261.
- KVASSAY, J. 2007, Árpád-kori településnyomok Nagykanizsa határában (Az M7 autópálya nyomvonalán 2004-ben végzett régészeti kutatások eredményei). – *Zalai Múzeum* 16, Zalaegerszeg, 55–70.
- LAZAR, I. 2006, *Ilovica pri Vranskem*. – AAS 1, Ljubljana.
- LAMUT, B. 1988/89, Kronološka skica prazgodovinske naselbine v Ormožu. – *Arheološki vestnik* 39–40, Ljubljana, 235–276.

- 2001, Ormož – The Chronological Structure of the Late Bronze and Early Iron Age Settlement. – V: A. Lippert (ur.), *Die Drau-, Mur- und Raab-Region im 1. vorchristlichen Jahrtausend. Akten des internationalen interdisziplinären Symposiums vom 26. bis 29. April 2000 in Bad Radkersburg*. Universitätsforschungen zur Prähistorischen Archäologie 78, 207–242.
- LEVINE, M. A. 1982, The use of crown height measurements and eruption-wear sequences to age horse teeth. – V: B. Wilson, C. Grigson in S. Payne (ur.), *Ageing in sexing animal bones from archaeological sites*, BAR: British Series 109, Oxford, 223–250.
- MARKOVIČ, Z. 1977, Problem eneolita u našičkoj regiji. – *Arheološki vestnik* 27, Ljubljana, 42–67.
- 1983, Prilog poznavanju razvijene i kasne lasinske kulture u sjeverozapadnoj Hrvatskoj. – *Podravski zbornik* 83, Koprivnica, 251–262.
- 1990, Problem geneze i razvoja eneolitičkih i ranobrončano-dobnih kultura sjeverozapadne Hrvatske. – *Izdanja Hrvatskog arheološkog društva* 14, Zagreb, 39–50.
- 1994, *Sjeverna Hrvatska od neolita do brončanog doba. Problem kontinuiteta stanovništva i kultura sjeverne Hrvatske od ranog neolita do početka brončanog doba*. – Koprivnica.
- MARKOVIČ, Z. in Z. HOMEN 1990, Nekoliko novijih momenata u istraživanju neolita i eneolita sjeverne Hrvatske. – *Poročilo o raziskovanju paleolita, neolita in eneolita v Sloveniji* 18, Ljubljana, 61–82.
- MELE, M. 2009, *Naselbini Hajndl in Ormož v pozni bronasti in zgodnji železni dobi*. – Ljubljana (Doktorska disertacija, Univerza v Ljubljani, Filozofska fakulteta).
- MIKL CURK, I. 1958/59, Poročilo o sondiranju v Dolgi vasi pri Lendavi. – *Arheološki vestnik* 9–10, Ljubljana, 173–184.
- NATEK, K. 1991, Naravne geografske značilnosti Prekmurja. – V: I. Šavel, *Arheološka topografija Slovenije, topografsko področje XX (Prekmurje)*, Ljubljana, 9–11.
- NICHOLSON, R. A. 1993, A morphological investigation of burnt animal bone and an evaluation of its utility in archaeology. – *Journal of Archaeological Science* 20, 411–428.
- PAHIČ, S. 1956, Neolitska jama v Brezju pri Zrečah. – *Arheološki vestnik* 7, Ljubljana, 227–297.
- 1960–61, Antične gomile v Prekmurju. – *Arheološki vestnik* 11–12, Ljubljana, 88–146.
- 1976, Seliščne najdbe v zahodnih Slovenskih goricah – Andrenci, Spodnji Duplek, Spodnji Porčič, Vumpah. – *Poročilo o raziskovanju paleolita, neolita in eneolita v Sloveniji* 5, Ljubljana, 29–83.
- 1978, Najdbe z rimske ceste Slovenska Bistrica–Pragersko. – *Arheološki vestnik* 29, Ljubljana, 129–289.
- PAHIČ, V. 1983, Zbelovo. – *Poročilo o raziskovanju paleolita, neolita in eneolita v Sloveniji* 11, Ljubljana, 85–142.
- PAYNE, S. in G. BULL 1988, Components of variation in measurements of pig bones and teeth, and the use of measurements to distinguish wild from domestic pig remains. – *Archaeozoologia* 2 (1, 2), 27–65.
- PATEK, E. 1968, *Die Urnenfelderkultur in Transdanubien*. – *Archaeologia Hungarica* 44, Budapest.
- PERKO, D. in M. OROŽEN ADAMIČ 1998, *Slovenija. Pokrajine in ljudje*. – Ljubljana.
- PREDOVNIK, K. 2003, *Trdnjava Kostanjevica na Starem trgu nad Podbočjem*. – *Archaeologia historica Slovenica* 4, Ljubljana.
- POPOVIČ, S. 1973, Odlike kostiju prednjeg ekstremiteta lisice (*Vulpes vulpes*) i razlike u odnosu na kosti prednjeg ekstremiteta psa (*Canis familiaris*). – *Acta Veterinaria* 23, 133–138.
- PUŠ, I. 1982, *Prazgodovinsko žarno grobišče*. – Razpr. 1. razr. SAZU 13/2, Ljubljana.
- RAJŠP, V. in A. SERŠE 2001, *Slovenija na vojaškem zemljevidu 1763–1787*, zv. 7. – Ljubljana.
- REIMER, P. J., M. G. L. BAILLIE, E. BARD, A. BAYLISS, J. W. BECK, C. J. H. BERTRAND, P. G. BLACKWELL, C. E. BUCK, G. S. BURR, K. B. CUTLER, P. E. DAMON, R. L. EDWARDS, R. G. FAIRBANKS, M. FRIEDRICH, T. P. GUILDERSON, A. G. HOGG, K. A. HUGHEN, B. KROMER, G. MCCORMAC, S. MANNING, C. B. RAMSEY, R. W. REIMER, S. REMMELE, J. R. SOUTHON, M. STUIVER, S. TALAMO, F. W. TAYLOR, J. VAN DER PLICHT in C. E. WEYHENMEYER 2004, *Intcal04 terrestrial radiocarbon age calibration, 0–26 cal kyr bp*. – *Radiocarbon* 46/3, 1029–1058.
- RUTTKAY, E. 1976, Beitrag zum Problem des Epi-Lengyel-Horizontes in Österreich. – *Archaeologia Austriaca, Beiheft* 13–14, 285–319.
- 1995, Spätneolithikum. – V: E. Lenneis, C. Neugebauer-Maresch in E. Ruttkay (ur.), *Jungsteinzeit im Osten Österreichs*. Wissenschaftliche Schriftenreihe Niederösterreich 102–105, St. Pölten–Wien, 110–209.
- 1996, Zur Chronologie der Kanizianberg – Lasinja Gruppe. – *Archäologie Österreichs* 7/2, 43–48.
- SANKOVIČ, S. 2008a, Najdišče Pri Muri blizu Lendave – srednjeveški Ivankovci. – V: L. Bekić in M. Guštin (ur.) 2008, 89–94.
- SCHAMBERGER, E. 2007, Die Bronzezeitlichen Siedlungsreste aus Vorwald bei Wald am Schoberpass, STMK. – V: G. Tiefengraber (ur.), *Studien zur Mittel- und Spätbronzezeit am Rande der Südostalpen*, Universitätsforschungen zur Prähistorischen Archäologie, Band 148, Bonn, 235–326.
- SCHRETTLE, B. in S. TSIRONI 2007, Die Mittelbronzezeitliche Siedlung im Bereich der Villa Rustica von Retznei bei Leibnitz. – V: G. Tiefengraber (ur.), *Studien zur Mittel- und Spätbronzezeit am Rande der Südostalpen*, Universitätsforschungen zur Prähistorischen Archäologie, Band 148, Bonn, 125–141.
- SHIPMAN, P., G. FOSTER in M. SCHÖNINGER 1984, Burnt bones and teeth: an experimental study of color, morphology, crystal structure and shrinkage. – *Journal of Archaeological Science* 11, 307–325.
- SIMON, K. H. 1987, Neolit és rézkori települések Tekenyé határán. – *Zalai Múzeum* 1, Zalaegerszeg, 7–46.
- SMOLNIK, R. 1996, Die Lebenden und die Toten – Das Verhältnis der Siedlung auf dem Burgstallkogel bei Kleinklein zu den Gräbern der Sulmtalnekropole, dargestellt anhand der Keramikenentwicklung. – V: E. Jerem, A. Lippert (ur.), *Die Osthalstattkultur. Akten des Internationalen Symposiums, Sopron, 10. –14. Mai 1994*, *Archaeolingua, Budapest*, 445–454.
- SOMOGYI, K. 2000, A Falaton-Lásinja–Kultúra leletanyaga Somogy megyében. – *Comunicationes archaeologicae Hungariae*, Budapest, 5–48.
- STERING, M. 2007, Funde der Mittleren und Späten Bronzezeit aus Groß St. Florian /WESTSTMK. – V: G. Tiefengraber (ur.), *Studien zur Mittel- und Spätbronzezeit am Rande der Südostalpen*, Universitätsforschungen zur Prähistorischen Archäologie, Band 148, Bonn, 183–204.
- STINER, M. C., S. L. KUHN, S. WEINER in O. BAR-YOSEF 1995, Differential burning, recrystallization, and fragmentation of archaeological bone. – *Journal of Archaeological Science* 22, 223–237.
- STRMČNIK GULIČ, M. 1989, Bronzodobni naselitveni kompleks v Rabelčji vasi na Ptujju. – *Arheološki vestnik* 39–40, Ljubljana, 147–170.
- 1999, Konservatorska poročila. Občina Rače–Fram. – Letno poročilo 1997, Zavod za varstvo naravne in kulturne dediščine Maribor, 232–242.
- 2006, Malečnik – arheološko najdišče. – V: A. Tomaž (ur.), *Od Sopota do Lengyela*. *Annales Mediterranea*, Koper, 195–201.

- STRMČNIK, M., V. KOPRIVNIK in M. KAJZER CAFNIK 2009, Aktualna arheološka odkritja. – *Muzejski listi* 35, Maribor.
- STUIVER, M. in H. A. POLACH 1977, Discussion; reporting of ¹⁴C data. – *Radiocarbon* 19/3, 355–363.
- SZÁRAZ, C. 2006, Késő bronzkori fémléletek Muraszemenye–Aligvári–mező lelőhelyről. – *Zalai Múzeum* 15, Zalaegerszeg, 171–187.
- ŠAVEL, I. 1980, Rezultati sondiranja v Šafarskem. – *Poročilo o raziskovanju paleolita, neolita in eneolita in Sloveniji* 8, Ljubljana, 51–77.
- . 1984, Poročilo o raziskovanju od leta 1981 do 1983 v Šafarskem. – *Poročilo o raziskovanju paleolita, neolita in eneolita in Sloveniji* 12, Ljubljana, 39–71.
- . 1991, *Arheološka topografija Slovenije, Topografsko področje XX (Prekmurje)*. – Ljubljana.
- . 1991/92, Poročilo o arheoloških izkopavanjih v Bukovnici leta 1991. – *Zbornik soboškega muzeja* 2, Murska Sobota, 91–95.
- . 1992, Bukovnica – rezultati terenskih raziskav v letih 1987–1988. – *Poročilo o raziskovanju paleolita, neolita in eneolita v Sloveniji* 20, Ljubljana, 57–85.
- . 1994a, *Prazgodovinske naselbine v Pomurju*. – Murska Sobota.
- . 1994b, Poročilo o arheoloških izkopavanjih v Bukovnici leta 1992. – *Zbornik soboškega muzeja* 3, Murska Sobota, 111–114.
- . 2006, Bakrenodobno najdišče Lendava – Pri Muri. – V: A. Tomaž (ur.), *Od Sopota do Lengyela*. Annales Mediterranea, Koper, 95–97.
- ŠAVEL, I. in B. KERMAN 2008, *Gornje njive pri Dolgi vasi*. – AAS 6, Ljubljana.
- ŠAVEL, I. in S. SANKOVIČ 2008, *Pri Muri; razstava o arheološkem najdišču pri Lendavi*. – Murska Sobota.
- ŠIMEK, M. 1982, Nekoliko nalaza iz halštatske zemunice u Sigeću. – *Muzejski vjesnik* 5, 25–33.
- ŠKAFAR, I. 1971, Dolnjelendavska rodbina Haholt (Bánfi, Banič) in rast njene posesti do leta 1381. – *Časopis za zgodovino in narodopisje* 7, 40–69.
- ŠTULAR, B. 2005a, *Lončenina z Malega gradu v Kamniku*. – Ljubljana, Magistrsko delo, Univerza v Ljubljani, Filozofska fakulteta, Oddelek za arheologijo.
- . 2005b, Lončenina s kamniškega Malega gradu. Izkopavanja iz leta 1992. – *Arheološki vestnik* 56, Ljubljana, 435–452.
- . 2007, Lonci v opremi visokosrednjeveške kuhinje s kamniškega Malega gradu. – *Arheološki vestnik* 58, Ljubljana, 375–404.
- . 2009, *Mali grad – visokosrednjeveški grad v Kamniku*. – Opera Instituti Archaeologici Sloveniae 15, Ljubljana.
- TAKÁCS, M. 1993, Falusi lakóházak és egyéb építmények a Kisalföldön a 10–16. Században (Kutatási eredmények és további feladatok). – *A Kisalföld népi építészete*, Szentendre – Győr, 7–56.
- . 2003, Der Hausbau in Ungarn vom 2. bis zum 13. Jahrhundert n. Chr. – ein Zeitalter einheitlicher Grubenhäuser?. – *The Rural House from the migration period to the oldest still standing buildings*. Rurality IV. Pamatky archaeologicke – Supplementum 15, Praga, 272–290.
- TERŽAN, B. 1990, *Starejša železna doba na Slovenskem Štajerskem*. – Katalogi in monografije 25, Ljubljana.
- . 1995, Stand und Aufgaben der Forschungen zur Urnenfelderzeit in Jugoslawien. – V: *Beiträge zur Urnenfelderzeit nördlich und südlich der Alpen*. Monographien RGZM 35, Mainz, 323–371.
- TIEFENGRABER, G. 2001, Vorbericht über die Ausgrabungen 1999 und 2000 in Murska Sobota/Nova tabla unter besonderer Berücksichtigung der spätbronze- und eisenzeitlichen Funde. – V: A. Lippert (ur.), *Die Drau-, Mur- und Raab-Region im 1. vorchristlichen Jahrtausend. Akten des internationalen interdisziplinären Symposiums vom 26. bis 29. April 2000 in Bad Radkersburg*. Universitätsforschungen zur Prähistorischen Archäologie 78, 77–101.
- TOKAI, Z. M. 2007, A Balaton-Lasinja kultúra lelőhelyei Eszteregnye és Rigyác határában. – *Zalai Múzeum* 16, Zalaegerszeg, 7–24.
- TOMANIČ JEVREMOV, M., A. TOMAŽ in B. KAVUR 2006a, Ormož–Škoršičev vrt, bakrenodobna jama. – V: A. Tomaž (ur.), *Od Sopota do Lengyela*. Annales Mediterranea, Koper, 155–174.
- . 2006b, Neolitske in bakrenodobne najdbe s Ptujkega gradu. – V: A. Tomaž (ur.), *Od Sopota do Lengyela*. Annales Mediterranea, Koper, 175–194.
- TOMAŽ, A. 2006, Bakrenodobna naselbina v Turnišču. – V: A. Tomaž (ur.), *Od Sopota do Lengyela*. Annales Mediterranea, Koper, 103–108.
- TOŠKAN, B. in J. DIRJEC 2008, Ostanke velikih sesalcev z zgodnje-srednjeveške Pristave. – V: A. Pleterski, *Zgodnesrednjeveška naselbina na Blejski Pristavi. Najdbe*. Opera Instituti Archaeologici Sloveniae 14, Ljubljana, 139–151.
- TUŠEK, I. 1996, Arheološka zaščitna izkopavanja pri Koštomaju na Hajdini. – *Ptujski zbornik* 6, 200–227.
- TUŠEK, I. in B. KAVUR 2011, *Ivankovci (Ivankóci) pri Lendavi*. – AAS 15, 2011.
- TUŠEK, I., B. KAVUR, in A. TOMAŽ 2006, Najstarejša poselitev Ivankovcih. – V: A. Tomaž (ur.), *Od Sopota do Lengyela*. Annales Mediterranea, Koper, 113–119.
- UERPMMANN, H. P. 2002, *Dental morphology of horses, donkeys and mules*. – Prispevek na delavnici naslovljeni 'Horse, Donkey and Co.', Basel (Švica), 23.–24. januar 2002.
- VELUŠČEK, A. 2009, Koliščarska naselbina Stare gmajne pri Verdú. – V: A. Velušček (ur.), *Koliščarska naselbina Stare gmajne in njen čas*. Opera Instituti Archaeologici Sloveniae 16, 11–34, Ljubljana.
- VERBIČ, T. 2005, *Poročilo o geološkem ogledu arheološkega najdišča Pri Muri pri Lendavi*. – Ljubljana (neobjavljeno poročilo).
- VIRÁG, Z. 1990, Vorbericht über die Ergebnisse der Freilegung der kupferzeitlichen Siedlung von Zalavár-Basasziget. – *Zalai Múzeum* 2, Zalaegerszeg, 71–79.
- VON ENDT, D. W. in D. J. ORTNER 1984, Experimental effects of bone size and temperature on bone diagenesis. – *Journal of Archaeological Science* 11, 247–253.
- WENZEL, G. 1873, *Codex diplomaticus Arpadianus continuatus (Árpádkori új ókmánytár) X*. – Budapest.
- ZELKO, I. 1961, Soboški jobagioni. – *Kronika* IX/3, Ljubljana, 160–164.
- . 1982, *Historična topografija Slovenije I – Prekmurje do leta 1500*. – Murska Sobota.
- . 1996, Zgodovina Lendave (obdobje od 8. do 20. stoletja). – V: V. Novak (ur.), *Zgodovina Prekmurja (izbrane razprave in članki)*, Murska Sobota, 296–300.
- ŽIŽEK, I. 2006a, Bakrenodobna naselbina Hardek. V: A. Tomaž (ur.), *Od Sopota do Lengyela*. Annales Mediterranea, Koper, 129–140.
- . 2006b, Hajndl pri Ormožu, naselje bakrene dobe. V: A. Tomaž (ur.), *Od Sopota do Lengyela*. Annales Mediterranea, Koper, 141–153.

Indeks stratigrafskih enot

SE	stran	SE	stran	SE	stran	SE	stran	SE	stran	SE	stran
SE 1	68	SE 88	134	SE 183	134	SE 280	95	SE 380	120	SE 476	139
SE 2	68, 69, 77, 79	SE 90	134	SE 185	101	SE 282	95	SE 382	118	SE 478	139
SE 3	68, 69, 79, 91	SE 92	134	SE 187	136	SE 284	79	SE 384	118	SE 480	88
SE 4	68	SE 94	134	SE 189	136	SE 286	95	SE 386	117	SE 482	143
SE 4a	68	SE 96	142	SE 191	142	SE 288	97	SE 388	118	SE 484	143
SE 5	68	SE 98	142	SE 193	142	SE 290	97	SE 390	118	SE 486	86
SE 6	68, 78	SE 102	90	SE 195	90	SE 292	93	SE 392	118	SE 488	143
SE 8	92	SE 104	86	SE 197	142	SE 294	93	SE 394	118	SE 490	87
SE 10	92	SE 106	68	SE 199	135	SE 296	100	SE 396	120	SE 492	147
SE 12	92	SE 108	89	SE 201	135	SE 298	80	SE 398	120	SE 494	147
SE 14	92	SE 109	109	SE 203	142	SE 300	98	SE 400	119	SE 496	147
SE 16	92	SE 110	109	SE 205	142	SE 302	100	SE 402	120	SE 498	147
SE 18	99	SE 111	109	SE 207	87	SE 304	101	SE 404	120	SE 500	132
SE 20	94	SE 112	109	SE 209	144	SE 306	101	SE 406	120	SE 501	68
SE 22	92	SE 114	110	SE 211	145	SE 308	101	SE 408	120	SE 503	135
SE 24	96	SE 116	106	SE 213	87	SE 312	85	SE 410	121	SE 507	81
SE 26	100	SE 118	106	SE 215	143	SE 314	85	SE 412	120	SE 509	82
SE 28	100	SE 120	105	SE 217	87	SE 316	84	SE 414	120	SE 511	81
SE 30	100	SE 122	105	SE 219	88	SE 318	90	SE 416	69	SE 513	127
SE 33	100	SE 124	103	SE 223	145	SE 321	84	SE 418	121	SE 516	78
SE 34	100	SE 126	103	SE 225	99	SE 324	128	SE 420	121	SE 518	78
SE 36	100	SE 128	103	SE 227	145	SE 326	128	SE 422	119	SE 520	78
SE 38	99	SE 130	104	SE 229	145	SE 328	128	SE 424	132	SE 521	110
SE 40	99	SE 134	104	SE 231	145	SE 330	127	SE 426	132	SE 522	110
SE 42	99	SE 135	104	SE 233	145	SE 332	119	SE 427	132	SE 524	110
SE 44	100	SE 136	104	SE 235	142	SE 334	116	SE 429	72	SE 526	110
SE 46	100	SE 138	79	SE 237	91	SE 336	116	SE 431	132	SE 528	111
SE 48	100	SE 140	103	SE 239	145	SE 338	116	SE 433	132	SE 530	110
SE 50	101	SE 142	103	SE 241	96	SE 340	116	SE 435	132	SE 532	110
SE 52	101	SE 144	104	SE 242	97	SE 342	116	SE 437	132	SE 534	111
SE 54	97	SE 146	104	SE 244	96	SE 344	116	SE 439	133	SE 537	111
SE 56	98	SE 148	102	SE 248	77	SE 346	117	SE 441	133	SE 539	114
SE 58	98	SE 150	103	SE 249	109	SE 348	117	SE 443	75	SE 541	114
SE 60	98	SE 152	103	SE 250	109	SE 350	117	SE 445	75	SE 543	114
SE 61	97	SE 154	108	SE 252	141	SE 352	117	SE 447	72	SE 545	114
SE 62	97	SE 156	80	SE 254	91	SE 354	117	SE 449	72	SE 547	124
SE 64	98	SE 158	103	SE 256	92	SE 356	117	SE 451	73	SE 549	123
SE 66	99	SE 160	102	SE 258	78	SE 358	119	SE 453	72	SE 551	123
SE 68	98	SE 162	102	SE 260	93	SE 360	117	SE 455	73	SE 553	102
SE 70	101	SE 164	132	SE 262	93	SE 362	117	SE 457	72	SE 555	126
SE 72	98	SE 166	102	SE 264	93	SE 364	118	SE 459	74	SE 557	127
SE 74	93	SE 168	102	SE 266	93	SE 366	118	SE 461	74	SE 559	127
SE 76	100	SE 170	130	SE 268	92	SE 368	118	SE 463	75	SE 561	127
SE 78	93	SE 172	130	SE 270	95	SE 370	118	SE 465	76	SE 563	126
SE 80	134	SE 175	141	SE 272	95	SE 372	117	SE 468	75	SE 565	126
SE 82	133	SE 177	134	SE 274	95	SE 374	118	SE 470	75	SE 567	127
SE 84	133	SE 179	134	SE 276	95	SE 376	117	SE 472	76	SE 569	127
SE 86	133	SE 181	134	SE 278	94	SE 378	118	SE 474	143	SE 571	126

SE	stran	SE	stran	SE	stran	SE	stran	SE	stran	SE	stran
SE 573	126	SE 666	146	SE 756	122	SE 852	90	SE 950	95	SE 1043	77
SE 575	126	SE 668	146	SE 758	125	SE 854	122	SE 952	94	SE 1045	147
SE 577	126	SE 669	109	SE 760	125	SE 856	122	SE 954	94	SE 1047	127
SE 579	130	SE 671	105	SE 762	125	SE 858	122	SE 956	95	SE 1049	128
SE 581	131	SE 673	106	SE 764	125	SE 860	110	SE 958	98	SE 1051	128
SE 583	131	SE 675	110	SE 766	122	SE 862	71	SE 960	140	SE 1053	129
SE 585	131	SE 676	131	SE 768	120	SE 864	143	SE 962	80	SE 1055	129
SE 587	131	SE 678	79	SE 770	126	SE 866	140	SE 964	102	SE 1057	128
SE 589	131	SE 680	137	SE 772	89	SE 868	137	SE 966	102	SE 1059	129
SE 590	131	SE 682	111	SE 773	113	SE 870	137	SE 968	101	SE 1061	129
SE 591	131	SE 684	112	SE 775	123	SE 872	145	SE 970	102	SE 1063	128
SE 592	131	SE 686	111	SE 777	123	SE 874	139	SE 972	102	SE 1065	128
SE 594	70	SE 688	111	SE 778	112	SE 876	140	SE 974	102	SE 1067	128
SE 596	70	SE 689	112	SE 780	121	SE 878	140	SE 976	141	SE 1069	129
SE 598	70	SE 690	112	SE 782	121	SE 880	140	SE 978	80	SE 1071	129
SE 600	69	SE 692	112	SE 784	121	SE 882	143	SE 980	102	SE 1073	130
SE 602	135	SE 694	113	SE 786	121	SE 884	88	SE 981	80	SE 1074	129
SE 604	91	SE 695	113	SE 788	121	SE 886	144	SE 982	80	SE 1075	129
SE 606	89	SE 696	113	SE 790	121	SE 888	144	SE 983	80	SE 1076	129
SE 608	141	SE 698	113	SE 792	126	SE 890	145	SE 985	82	SE 1078	130
SE 610	83	SE 700	113	SE 794	133	SE 892	146	SE 987	141	SE 1080	130
SE 612	136	SE 702	114	SE 796	70	SE 894	145	SE 989	82	SE 1087	112
SE 613	69	SE 704	114	SE 798	71	SE 896	147	SE 991	81	SE 1089	112
SE 615	136	SE 706	115	SE 800	71	SE 898	146	SE 993	82	SE 1091	116
SE 617	136	SE 708	115	SE 802	71	SE 900	140	SE 995	82	SE 1093	115
SE 619	137	SE 710	115	SE 804	71	SE 902	109	SE 997	90	SE 1095	122
SE 621	137	SE 712	114	SE 806	71	SE 904	89	SE 999	89	SE 1097	123, 125
SE 623	138	SE 714	115	SE 808	71	SE 906	79	SE 1001	133	SE 1099	126
SE 625	138	SE 716	115	SE 810	71	SE 910	108	SE 1003	90	SE 1101	122
SE 627	138	SE 718	115	SE 812	71	SE 912	108	SE 1005	135	SE 1103	121
SE 629	138	SE 720	115	SE 814	73	SE 914	94	SE 1007	135	SE 1105	122
SE 631	138	SE 722	114	SE 816	73	SE 916	108	SE 1009	136		
SE 633	137	SE 724	124	SE 818	82	SE 918	107	SE 1011	136		
SE 635	138	SE 726	124	SE 820	74	SE 920	106	SE 1013	136		
SE 637	138	SE 728	124	SE 822	83	SE 922	106	SE 1015	136		
SE 640	142	SE 730	124	SE 826	74	SE 924	108	SE 1017	85		
SE 642	138	SE 732	116	SE 828	83	SE 926	107	SE 1019	127		
SE 644	138	SE 734	113	SE 830	135	SE 928	106	SE 1021	117		
SE 646	139	SE 736	114	SE 832	73	SE 930	106	SE 1023	85		
SE 648	142	SE 738	123	SE 834	76	SE 932	107	SE 1025	85		
SE 650	86	SE 740	124	SE 836	76	SE 934	107	SE 1027	144		
SE 652	142	SE 742	123	SE 838	76	SE 936	107	SE 1029	144		
SE 654	140	SE 744	123	SE 840	139	SE 938	107	SE 1031	144		
SE 656	146	SE 746	123	SE 842	139	SE 940	138	SE 1033	144		
SE 658	146	SE 748	123	SE 844	139	SE 942	137	SE 1035	88		
SE 660	140	SE 750	124	SE 846	139	SE 944	137	SE 1037	144		
SE 662	140	SE 752	122	SE 848	139	SE 946	137	SE 1039	145		
SE 664	146	SE 754	123	SE 850	139	SE 948	98	SE 1041	145		

