



arheologija na
avtocestah
slovenije

MP 01
Maribor-Lenart

Zamarkova - Senekovič



Iva Ciglar

Zamarkova - Senekovič

Ivan Žižek, Tomaž Verbič, Bojan Djurič

Uredniški odbor

Bojan Djurič, glavni in odgovorni urednik

Vanja Celin, tehnična urednica

Robert Žvokelj, likovni urednik

Boris Vičič, član

Biserka Ribnikar, članica

Izdajatelj

Zavod za varstvo kulturne dediščine Slovenije

Metelkova 6, SI-1000 Ljubljana

Zanj

Jelka Pirkovič, generalna direktorica

Avtorica

Iva Ciglar

Tica Sistemi, d.o.o.

Planina 45, SI-6232 Planina

iva.ciglar@gmail.com

Sodelavci

Bojan Djurič

Oddelek za arheologijo, Filozofska fakulteta

Univerza v Ljubljani

Aškerčeva 2, SI-1000 Ljubljana

bojan.djuric@ff.uni-lj.si

Tomaž Verbič

Arhej, d.o.o.

Drožanjska cesta 23, SI-8290 Sevnica

tomazver@gmail.com

Ivan Žizek

Pokrajinski muzej Ptuj–Ormož

Muzejski trg 1, SI-2250 Ptuj

ivan.zizek@pmpo.si

Recenzentki

akad. prof. dr. Biba Teržan

Oddelek za arheologijo, Filozofska fakulteta

Univerza v Ljubljani

Aškerčeva 2, SI-1000 Ljubljana

dr. Tina Žerjal

Zavod za varstvo kulturne dediščine

Center za preventivno arheologijo

Poljanska cesta 40, SI-1000 Ljubljana

Lektorica

Martina Rotar

Tehnična priprava publikacije

Nives Spudič, Vanja Celin

Računalniška obdelava in priprava slik

Aleš Kojc, Nejka Uršič Jesenik

Terenske fotografije

Danilo Goričan

Fotografije predmetov

Boris Farič

Terenski izrisi

Iva Ciglar, Tomaž Ciglar

Geodetske izmere in načrt najdišča

Merilo, d.o.o., Ptuj

Risanje predmetov

Majda Gojkovič, Jožica Hrustel

Tisk

DesignStudio, d.o.o., Maribor

Naklada

50 izvodov

Ljubljana, februar 2013

Vse edicije zbirke Arheologija na avtocestah Slovenije so brezplačne.

<http://www.zvkds.si/saas>

Vse raziskave je omogočil DARS, d.d.

CIP - Kataložni zapis o publikaciji

Narodna in univerzitetna knjižnica, Ljubljana

903/904(497.4Zamarkova)

CIGLAR, Iva

Zamarkova – Senekovič / Iva Ciglar ; [sodelavci] Ivan Žizek, Tomaž Verbič, Bojan Djurič ; [terenske fotografije Danilo Goričan, fotografije predmetov Boris Farič ; terenski izrisi Iva Ciglar, Tomaž Ciglar ; načrt najdišča Merilo ; risanje predmetov Majda Gojkovič, Jožica Hrustel]. – Ljubljana : Zavod za varstvo kulturne dediščine Slovenije, 2013. – (Zbirka Arheologija na avtocestah Slovenije ; 32)

ISBN 978-961-6902-17-5

ISBN 978-961-6902-18-2 (pdf)

265182208

Kazalo

Uvod *Ivan Žižek* 5

Lega najdišča in opis pokrajine 6

Geološka in geomorfološka podoba najdišča
Tomaž Verbič 7

Intenzivni površinski pregled *Bojan Djurić* 8

Arheološke raziskave 11
Potek in način dela 11
Dokumentiranje 12

Opis in interpretacija najdišča 13
Prazgodovinsko obdobje 22
Rimsko obdobje 25
Novoveško obdobje 26

Analiza gradiva 27
Bakrenodobna keramika 27
Kamnito gradivo 27
Rimska keramika in kovinski predmeti 28
Poznosrednjeveška in novoveška keramika 28

Sklep 29

Katalog stratigrafskih enot 30

Prazgodovina 30
Antično obdobje 49
Novoveško obdobje 49

Katalog gradiva 51
Izkopavanja 51
Gradivo s površinskega pregleda *Bojan Djurić* 60

Radiokarbonske analize ¹⁴C 62

Literatura 63

Indeks stratigrafskih enot 64

Uvod

Ivan Žižek

Pokrajinski muzej Ptuj–Ormož je dobil dovoljenje za izkopavanje na lokaciji Zamarkova – Senekovič na podlagi javnega razpisa. Prej je bil teren pregledan površinsko v mreži in s testnimi jarki, nato pa je bil določen obseg dela. Ugotovljeno je bilo, da bodo gradbeni posegi na trasi načrtovane avtoceste MP 01 Maribor–Lenart uničili okoli 5000 m² evidentiranega arheološkega najdišča med profiloma ceste 342 in 347. Pri pregledih so bile pridobljene novoveške, poznosrednjeveške, rimskodobne in prazgodovinske najdbe.

Na podlagi testnih jarkov je bila ocenjena globina izkopa okoli 0,35 m. Na tej globini se je pojavila geološka osnova kot rumena ilovica (SE 3). Vendar se je pri arheoloških zaščitnih izkopavanjih izkazala drugačna stratigrafska slika, pa tudi obseg dela, ki je bil omejen na južni del izkopišča.

Izkopavanje je potekalo pod nadzorom Matjaža Tominca (DDC), Barbare Ravnik Toman (Uprava za KD) in Bojana Djurića (SAAS). Delovno ekipo so sestavljali: vodja izkopavanja univ. dipl. arheolog Ivan Žižek (PMP), univ. dipl. arheologinja Iva Ciglar, trije tehniki in do deset delavcev.

Delo smo zaradi deževnega vremena morali večkrat prekiniti, tudi za nekaj dni, saj konfiguracija terena in njegova zamočvirjenost nista dopuščali varnega dela s strojem.

Lega najdišča in opis pokrajine

Trasa AC Maribor–Lenart je speljana okoli 350 m severno od magistralne ceste Murska Sobota–Maribor. Arheološko najdišče Zamarkova – Senekovič se je nahajalo na nekoliko dvignjenem terenu pod strmim pobočjem Slovenskih goric na severni strani (parc. št. 1265/2, 1265/3 in 1265/7). Južno od najdišča je bil teren zamočvirjen in neprimeren za obdelovanje. Na celotni površini, ki je bila predvidena za raziskovanje, so v novejšem obdobju intenzivno kmetovali. Tako je bilo v ravninskem delu globoko orano, na pobočju pa so gojili vinsko trto. Prav zaradi obdelovanja je prišlo v zadnjem obdobju do močnejšega erozijskega delovanja in prenosa zemljine v nižji ravninski predel. Prostor arheo-

loškega izkopavanja je zajemal območje opuščene vinograde in travnika na pobočju ter del njive, posajene s koruzo v nižjem predelu. Na področju Zamarkove so bile sicer odkrite gomile, ki izvirajo iz halštatskega oziroma rimskega časa (ANSI 1975, 303). Leta 2005 je arheološko podjetje Tica sistem, d.o.o., raziskovalo na severnem obrobju doline Pesnice antično grobišče, sestavljeno iz šest v dve vrsti razporejenih gomil različnih velikosti. Postavljene so bile na območju starejše prazgodovinske, bakrenodobne naselbine, opredeljene v t. i. kulturni horizont keramike brazdastega vreza in na osnovi radiokarbonske analize datirane v drugo polovico 4. tisočletja pr. n. š. (Tica 2011, 29–30) (sl. 1–4).

1 Geografski položaj najdišča Zamarkova – Senekovič na DMR 100; ©GURS.

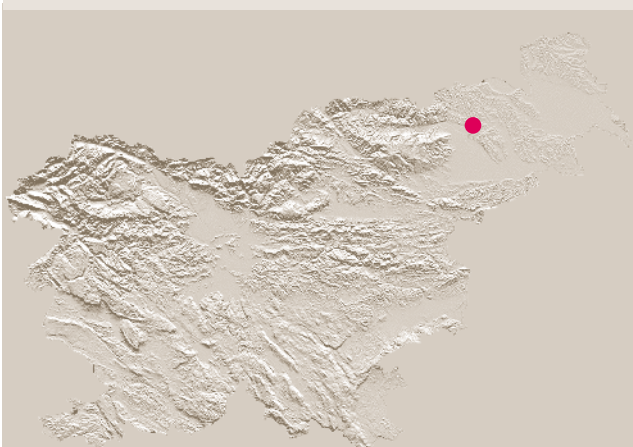

2 Lokacija izkopavanja najdišča ter položaj arheoloških najdišč v neposredni bližini (1 Zamarkova – Senekovič, 2 Zamarkova – Toplak–Kegl, 3 Lormanjske njive, 4 Močna) na geografski karti znotraj AC trase, M 1:100 000; vir: Atlas Slovenije, ©Mladinska knjiga Založba, d.o.o.



3 Raziskani predel najdišča na trasi AC MP 01 Maribor–Lenart, M 1:20 000; podlaga TTN5, list I270700 ter idejni projekt DARS; ©GURS, ©DARS. Rdeče označena cestna profila zaznamujeta prostor terenskega pregleda.

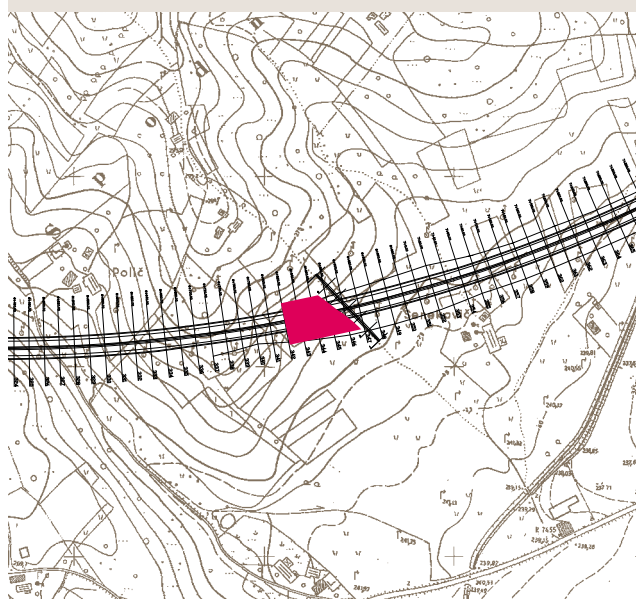

4 Pogled na najdišče s severovzhoda.



Geološka in geomorfološka podoba najdišča

Tomaž Verbič

Najdišče leži na vznožju severnega pobočja nad dolino Pesnice. Kot predkvartarna geološka podlaga je na najdišču plastnat mio-censki laporovec (sl. 5). Posamezne plasti so nekoliko peščene. Poleg tega se v laporovcu pojavljajo posamezne »peščene lutke«, to so diagenetske oziroma pedogenetske peščene novotvorbe, večinoma ovalne oblike. Kot vezivo med pretežno kremenovimi peščenimi zrni v »peščene lutke« nastopa kalcijev karbonat.

5 Plasti laporovca na najdišču vpadajo v pobočje, proti SZ.



6 Presek v jugovzhodnem delu najdišča.



Na preseku v jugovzhodnem delu najdišča (sl. 6) je vidno, da je s pobočja sprani in premeščeni material (koluvij) debelejši kakor dva metra. Pod obdelovalnim horizontom (0–25 cm) je plast antropogeno premeščenih tal (25–85 cm), verjetno zaradi obdelovanja oz. oranja. Tekstura tega horizonta je zračna, mrvičasta. Pod njim (85–170 cm) je naravno koluvialno izpran horizont, ki je pretežno ilovnat, torej vsebuje droben pesek, melj in glino.

7 Presek tal v zgornjem (severnem) delu najdišča.



Zdi se, da gre za relativno mlad koluvialen nanos, marmoracija namreč še ni izrazita. Ta ilovica je v genetskem smislu koluvialen resediment netopnih (nekarbonatnih) zrn iz laporovca. Na dnu preseka (170–190 cm) je plast bolj glinasta, peščene frakcije pa skoraj ni, zato domnevamo, da utegne pripadati *in situ* tlom na laporovcu.

Iz preseka tal v zgornjem (severnem) delu najdišča (sl. 7) je vidno, da so tukaj tla plitva, antropogena, skoraj nediferencirana, obdelovalni horizont doseže 20–30 cm. Takoj pod njim je nekoliko preperel laporovec.

V južnem delu najdišča so na nekaj mestih vidne temnejše plasti. Sama struktura je podobna kakor pri svetlejše rjavih plasteh, verjetno gre prav tako za koluvialen nanos. Sam položaj temnejših plasti na pobočju je nekoliko nenavaden, če jih želimo pojasniti kot povsem naraven pojav. Zdi se, da je temnejša barva rezultat povečane vsebnosti humoznih snovi, kar bi lahko razložili z zastajanjem vode zaradi bolj redukcijskih razmer na teh mestih. Voda na pobočju večinoma odteka ploskovno, tako da je naravno zastajanje vprašljivo, čeprav ni povsem nemogoče. Kot možen naravni vzrok za delno zastajanje vode bi lahko navedli plazenje in ob tem generiranje morfoloških nepravilnosti na pobočju. Bolj verjetno pa se zdi, da je to zastajanje sprožil človek, bodisi namenoma bodisi naključno.

Intenzivni površinski pregled

Bojan Djurić

Intenzivni površinski pregled je na mestu potencialnega arheološkega najdišča, ugotovljenega marca leta 2003 (Djurić 2004a), med novembrom in decembrom leta 2004 opravila ekipa pod vodstvom B. Djurića (Djurić 2004b). Opravljen je bil v mreži 10 × 10 m na parceli št. 1265/2, k.o. Zamarkova. (sl. 8, 9). V celoti je bila to

8 Trasa AC in območje intenzivnega pregleda na lokaciji Zamarkova - Senekovič na digitalnem ortofoto posnetku, M 1:10 000; podlaga D0F5, list I270762C in idejni projekt DARS; ©GURS, ©DARS.

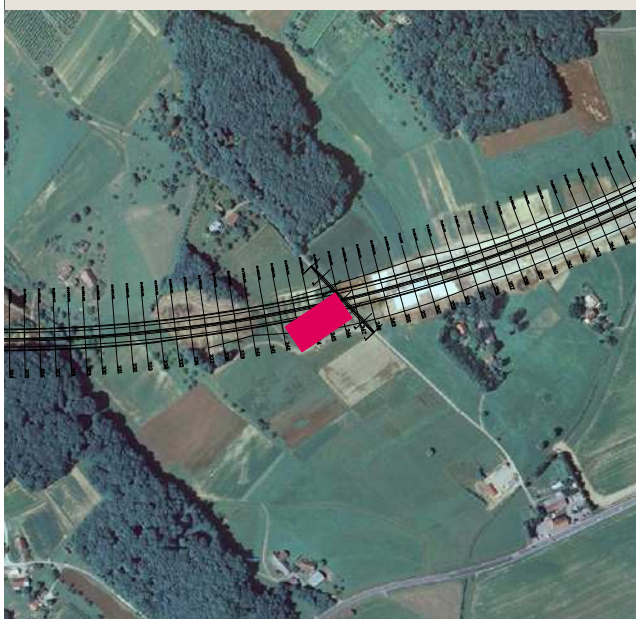



9 Območje intenzivnega pregleda na lokaciji Zamarkova - Senekovič na Franciscejskem katastru, M 1:20 000, georeferenciran; podlaga AS 177: M450A06 in M562A04; ©Arhiv Slovenije.



njivska površina, ležeča na rahlem pobočju severno od ceste Maribor–Lenart in zahodno od ceste, ki vodi do kmetije Polič. Parcela je bila v času pregleda preorana in glede stopnje vidljivosti povsem enotno slaba in je dosegala samo stopnjo 2. (glej sl. 18). Na pregledani površini je bilo pobranih 884 artefaktov in 3 kosti (glej sl. 10–15). Med artefakti prevladujejo fragmenti gradbenega materiala, predvsem opeke (skupaj 472 kosov oz. 53,39 % vseh artefaktov), sledijo fragmenti (predvsem novoveške in moderne) keramike (skupaj 382 kosov oz. 43,21 %; prevladujejo odlomki loncev, vrčev in glaziranih skled različnih velikosti), tem pa sledijo v večjem številu predvsem kosi železa (11 kosov oz. 1,24 %), kosi pečnic (3 kosi oz. 0,34 %) in kosi stekla (2 kosa oz. 0,23 %), kar vse kaže na zelo čiste njivske površine (skupno 0,57 % modernih nekeramičnih artefaktov). Med fragmenti keramike je bilo odkritih 10 kosov arheološko povednih fragmentov keramike, od tega 8 kosov (2,09 %) prazgodovinske in 2 kosa (0,52 %) antične keramike. Določitev keramike je opravil B. Djurić.

10 Diagram površinskih najdb keramike v %

	prazgodovinska keramika (2,09 %)
	antična keramika (0,52 %)
	novodobna in moderna keramika (97,39 %)

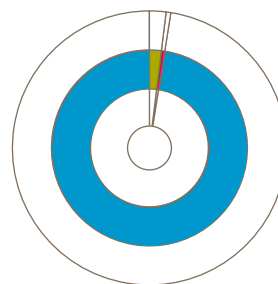

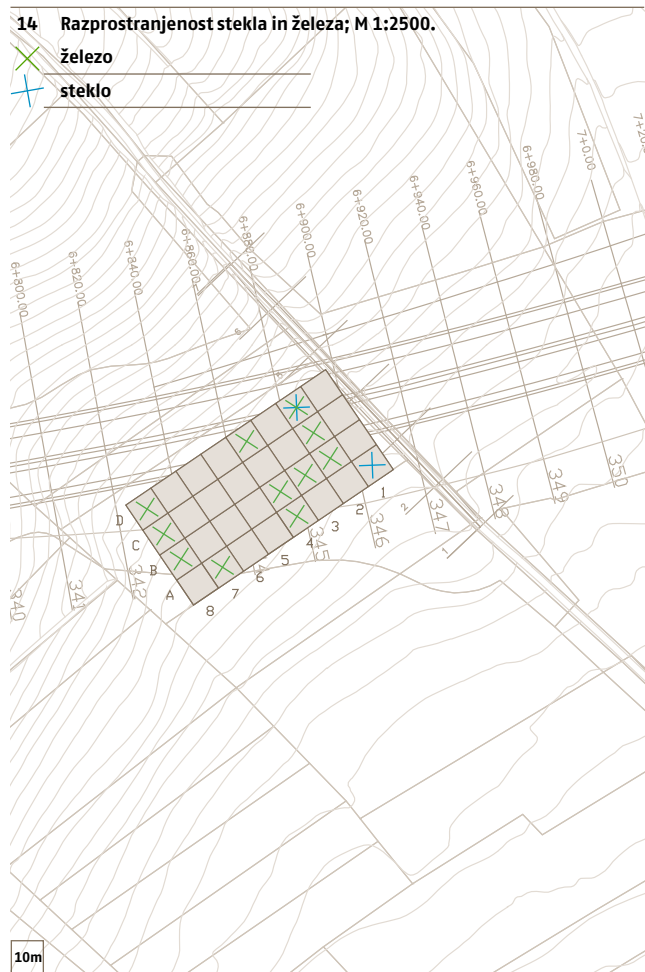
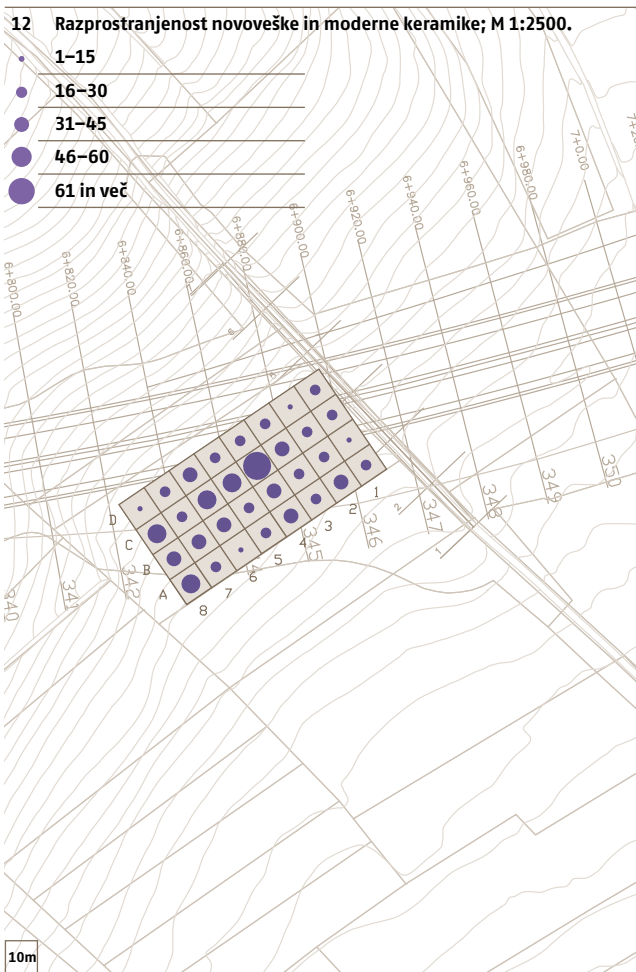
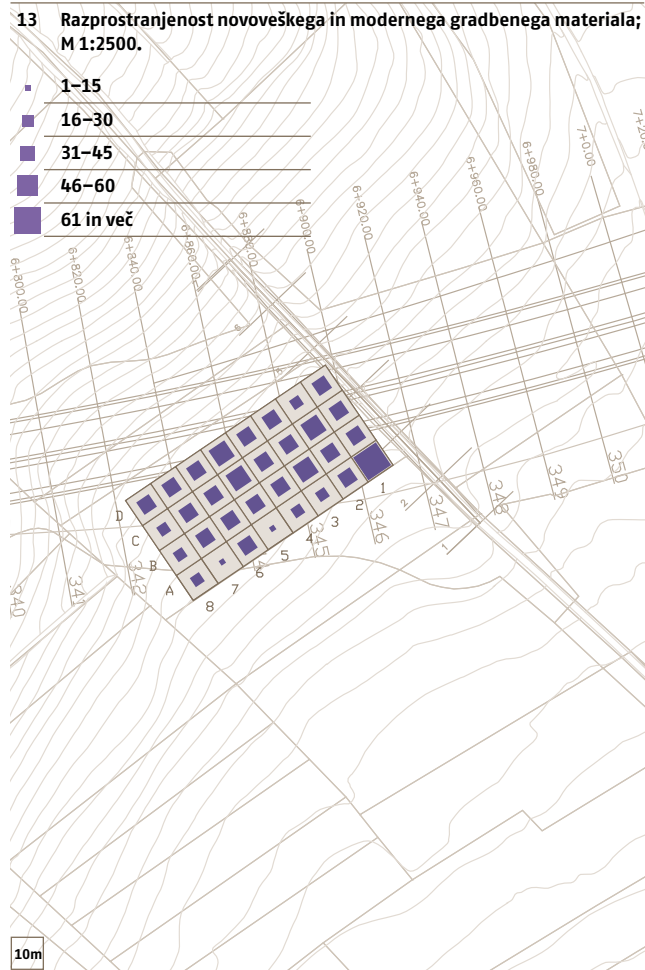
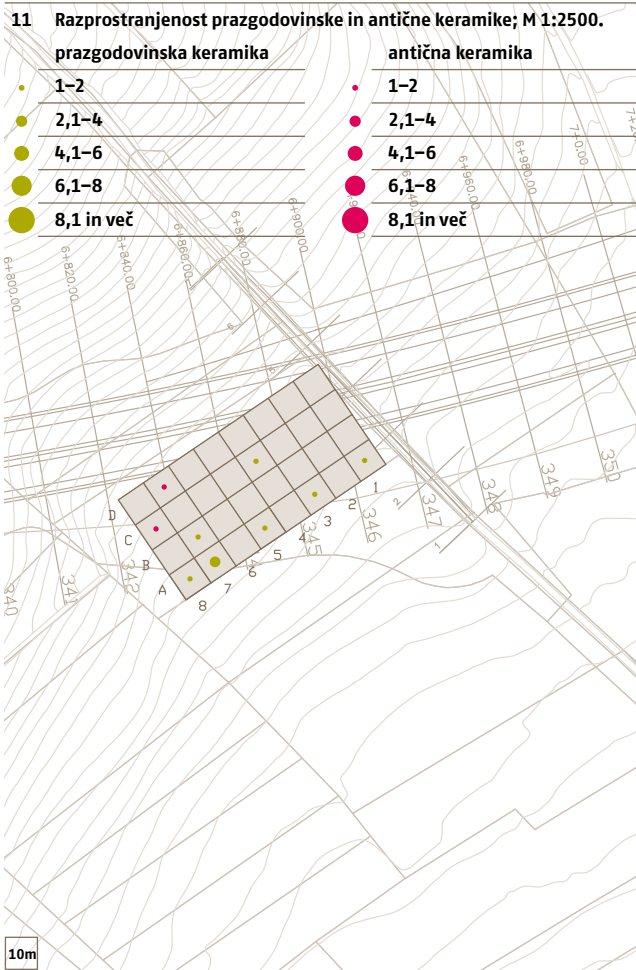

15 Rezultati površinskega pregleda.

Zbiralna enota	Vredljivost	Dolžina v m	Standard	Faktor	Keramika						Gradb. mat.		Pečnica		Brus		Steklo		Železo		Žlindra		Kost				
					prazgod. obd.		rimsko obd.		mlaj. obd.		mlaj. obd.		d. št.	i. št.	d. št.	i. št.	d. št.	i. št.	d. št.	i. št.	d. št.	i. št.	d. št.	i. št.	d. št.	i. št.	
					d. št.	i. št.	d. št.	i. št.	d. št.	i. št.	d. št.	i. št.															
ZE1	A	2	10	50	3	1	3	0	0	8	20	29	73	0	0	0	0	1	3	0	0	3	8	0	0		
	B	2	10	50	3	0	0	0	0	5	13	13	33	0	0	0	0	0	0	0	0	0	0	0	0		
	C	2	10	50	3	0	0	0	0	8	20	16	40	1	3	0	0	0	0	0	0	0	0	0	0		
	D	2	10	50	3	0	0	0	0	8	20	17	43	0	0	0	0	0	0	0	0	0	0	0	0		
ZE2	A	2	10	50	3	0	0	0	0	16	40	16	40	0	0	0	0	0	0	0	0	0	0	0	0		
	B	2	10	50	3	0	0	0	0	11	28	14	35	0	0	0	0	0	0	1	3	0	0	2	5		
	C	2	10	50	3	0	0	0	0	10	25	22	55	0	0	0	0	0	0	1	3	0	0	0	0		
	D	2	10	50	3	0	0	0	0	2	5	12	30	0	0	0	0	1	3	1	3	0	0	0	0		
ZE3	A	2	10	50	3	1	3	0	0	9	23	12	30	0	0	0	0	0	0	0	0	0	0	0	0		
	B	2	10	50	3	0	0	0	0	11	28	21	53	0	0	0	0	0	0	1	3	0	0	0	0		
	C	2	10	50	3	0	0	0	0	15	38	18	45	0	0	0	0	0	0	0	0	0	0	0	0		
	D	2	10	50	3	0	0	0	0	7	18	16	40	0	0	0	0	0	0	0	0	0	0	0	0		
ZE4	A	2	10	50	3	0	0	0	0	13	33	7	18	0	0	1	3	0	0	1	3	0	0	0	0		
	B	2	10	50	3	0	0	0	0	16	40	15	38	0	0	0	0	0	0	1	3	0	0	1	3		
	C	2	10	50	3	1	3	0	0	25	63	16	40	0	0	0	0	0	0	0	0	0	0	0	0		
	D	2	10	50	3	0	0	0	0	10	25	15	38	0	0	0	0	0	0	1	3	0	0	0	0		
ZE5	A	2	10	50	3	1	3	0	0	11	28	5	13	0	0	0	0	0	0	0	0	0	0	0	0		
	B	2	10	50	3	0	0	0	0	12	30	15	38	0	0	0	0	0	0	0	0	0	0	0	0		
	C	2	10	50	3	0	0	0	0	21	53	19	48	0	0	0	0	0	0	0	0	0	0	0	0		
	D	2	10	50	3	0	0	0	0	9	23	21	53	0	0	0	0	0	0	0	0	0	0	0	0		
ZE6	A	2	10	50	3	0	0	0	0	4	10	11	28	0	0	0	0	0	0	0	0	0	0	0	0		
	B	2	10	50	3	0	0	0	0	14	35	17	43	0	0	0	0	0	0	0	0	0	0	0	0		
	C	2	10	50	3	0	0	0	0	21	53	17	43	1	3	0	0	0	0	0	0	0	0	0	0		
	D	2	10	50	3	0	0	0	0	14	35	15	38	0	0	0	0	0	0	0	0	0	0	0	0		
ZE7	A	2	10	50	3	2	5	0	0	8	20	3	8	1	3	0	0	0	0	1	3	0	0	0	0		
	B	2	10	50	3	1	3	0	0	15	38	14	35	0	0	0	0	0	0	0	0	0	0	0	0		
	C	2	10	50	3	0	0	0	0	10	25	15	38	0	0	0	0	0	0	0	0	0	0	0	0		
	D	2	10	50	3	0	0	1	3	7	18	17	43	0	0	0	0	0	0	0	0	0	0	0	0		
ZE8	A	2	10	50	3	1	3	0	0	21	53	12	30	0	0	0	0	0	0	0	0	0	0	0	0		
	B	2	10	50	3	0	0	0	0	15	38	9	23	0	0	0	0	0	0	1	3	0	0	0	0		
	C	2	10	50	3	0	0	1	3	21	53	8	20	0	0	0	0	0	0	1	3	0	0	0	0		
	D	2	10	50	3	0	0	0	0	5	13	15	38	0	0	0	0	0	0	1	3	0	0	0	0		
Skupaj									8		2		382		472		3		1		2		11		3		3

d. št. dejansko število

i. št. interpretirano število

Arheološke raziskave

Potek in način dela

Pred pričetkom dela smo ves teren geodetsko izmerili in ga razdelili po plankvadratni mreži v dveh oseh (X in Y). Os X je bila dolga 100 m v smeri ceste, os Y pa je bila dolga 50 m, z razširitvijo 6 m, pravokotno na os X. Površina je bila razdeljena na šest sektorjev (sek. I–VI) in mrežo kvadrantov, velikih 10 × 10 m. Izkopavanja so potekala med gradbenimi preseki 342 in 347 po idejnem projektu trase AC MP 01 Maribor–Lenart, na arheološki lokaciji Zamarkova – Senekovič (sl. 16, 17).

Arheološko raziskavo smo pričeli z odstranjevanjem ruše (SE 1A) in ornice (SE 1). Da bi na morfološko razgibanem, pobočnem terenu ugotovili debelino kulturnih plasti in da bi nadalje lažje

usmerjali delovni stroj na najdišču, smo na severovzhodnem predelu najdišča izkopali štiri sonde.

Prve tri sonde (sonda 1, sek. II, kv. 5; sonda 2, sek. III, kv. 3; sonda 3, sek. IV, kv. 2), velike 1 × 1 m so bile izkopane do geološke osnove (SE 3), do globine 30–40 cm, v pobočno lego terena. Pokazale so skromno ohranjeno kulturno plast (SE 2) pod rušo (SE 1A) in ornico (SE 1B). Sonda 4 je bila izkopana v jugozahodnem, najnižjem delu terena (sek. V, kv. 3), velika je bila 2,20 × 2 m in globoka 110 cm. Na globini približno 35 cm pod površino se je pokazala močna plast (SE 4) z različnim arheološkim gradivom, ki je segala vse do 90 cm globoko pod površino (sl. 18, 19). Sonda 4 je med drugim tudi pokazala, da je koncentracijo arheoloških ostalin pričakovati v južnem delu najdišča. Več sond, (A–0), velikih 0,5 × 0,5 m smo izkopali tudi zunaj tega območja in vzhodno od lokal-

16 Pogled na izkopavanje s severne strani.



17 Potek izkopavanja.



18 Sonda 4, kv. V3, vzhodni presek.



19 Sonda 4, kv. V3, severni presek; M 1:50.

Yellow	SE 2 - koluvialna plast
Green	SE 4 - plast sive glinasto-meljaste ilovice
Brown	SE 3 - geološka osnova

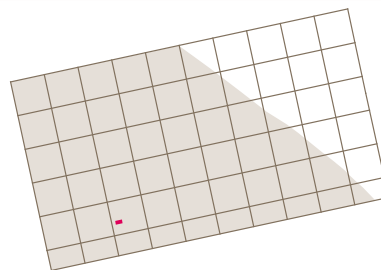

kv. V3

z = 256,90

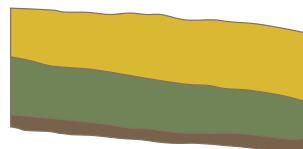

20 Sonda A.



ne ceste, da bi ugotovili širitev naselbinskih ostalin, vendar so se vse izkazale za negativne (sl. 20).

Izkopavanje je potekalo delno strojno, delno ročno, stroj je bil predvsem v pomoč pri odstranjevanju ročno izkopane zemljine. Naselbinske ostaline so se jasno pokazale v južnem predelu najdišča, zaradi njihovega širjenja proti jugu je bilo treba razširiti izkop v širini šestih metrov, s čimer je nastal dodaten sektor VI.

21 Grafično dokumentiranje.



Dokumentiranje

Strojno smo sneli 1642 m³ zemlje, ročni izkop je obsegal 150 m³. Ugotovljenih in zabeleženih je bilo 115 stratigrafskih enot (SE), v katerih so bile zajete geološka osnova in arheološke kulturne plasti ter jame. Vsaka jama s polnilom ali več polnil je bila vodena kot samostojna oštevilčena stratigrafska enota z detajlnim opisom. V jamah, ki so vsebovale več polnil ali druge sestavne elemente, smo jih zabeležili pod isto številko SE z dodanimi črkami. Opisi stratigrafskih enot so bili vneseni v že pripravljene obrazce Pokrajinskega muzeja Ptuj-Ormož. Na številke stratigrafskih enot so se vezale tudi arheološke najdbe s podatki o sektorjih, kvadrantih in globinah.

Stratigrafske enote smo ob odkrivanju sprti številčili, fotografirali po načelih arheološke fotografije, grafično dokumentirali v različnih merilih (1:10, 1:20) (sl. 21) ter jih posneli s totalno geodetsko postajo. Napravljenih je bilo 468 digitalnih posnetkov, 215 DIA in ČB posnetkov. Geodetski posnetek in meritve je opravilo podjetje Merilo, d.o.o., Ptuj.

Na terenu je potekalo tudi vzorčenje oglja in kosti iz posameznih stratigrafskih enot. Keramične najdbe so bile očiščene, sortirane ter statistično in kulturno ovrednotene v poizkopavalnem procesu arheološkega dela.

Opis in interpretacija najdišča

Glede na medsebojne stratigrafske odnose, fizionomijo odkritih stratigrafskih enot oziroma arheoloških ostalin in najdb znotraj njih je mogoče ugotoviti, da gre za večperiodno najdišče (sl. 22–28). Količina drobnega materialnega arheološkega gradiva je razvidna na grafiki (sl. 29).

Geološka, kulturno sterilna podlaga je iz rumene ilovice SE3 (10YR 7/6) z železovimi konkracijami, na pobočju pa tudi z večjimi kosi še ne razpadlega laporja (sl. 30). Na severnem delu najdišča se pojavlja na globini 0,55 m, na južnem delu pa na gl. 0,90 m. Sekajo jo vkopi iz različnih arheoloških obdobj.

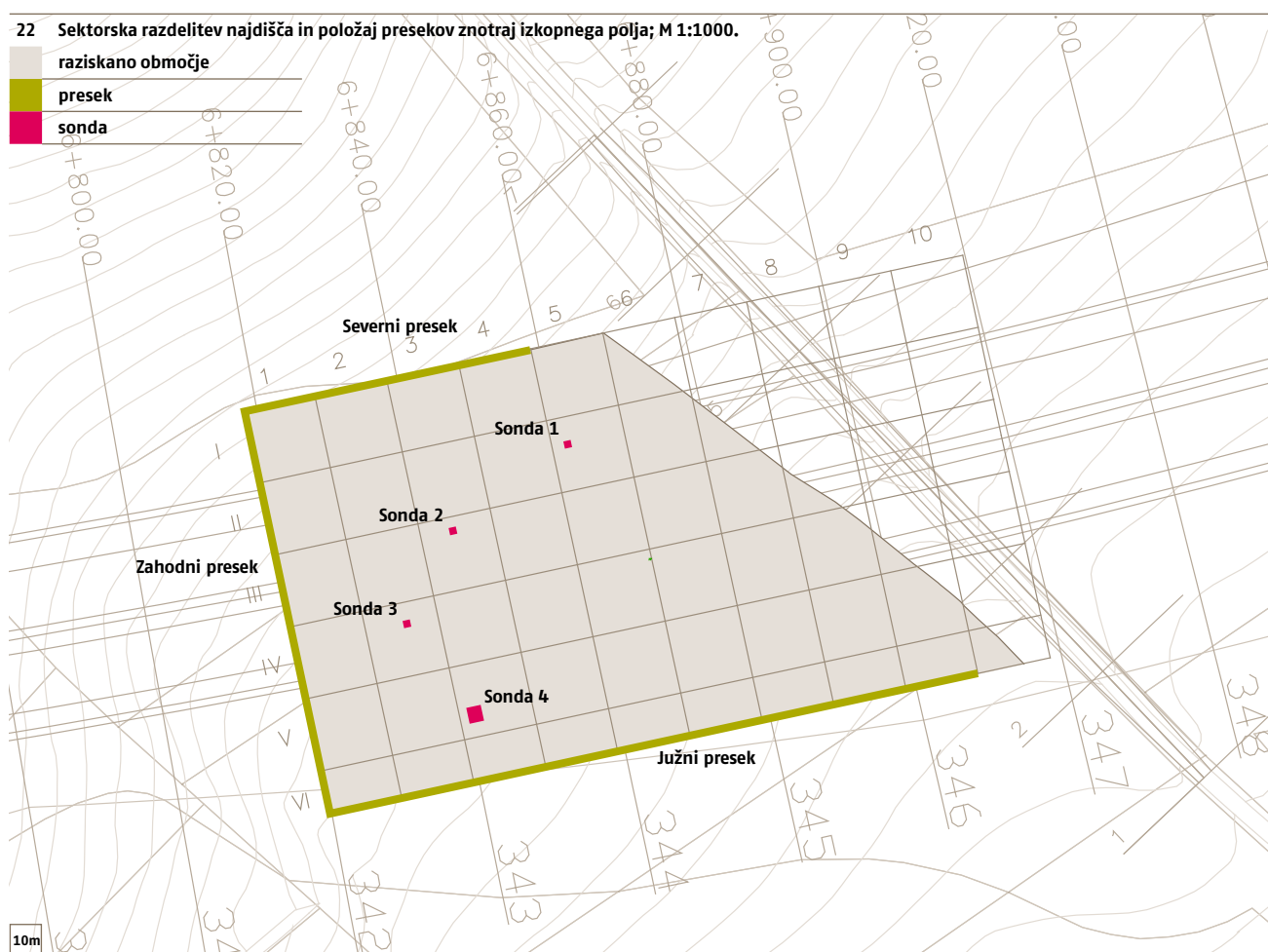

23 Kompozitni načrt najdišča; M 1:500.



10m

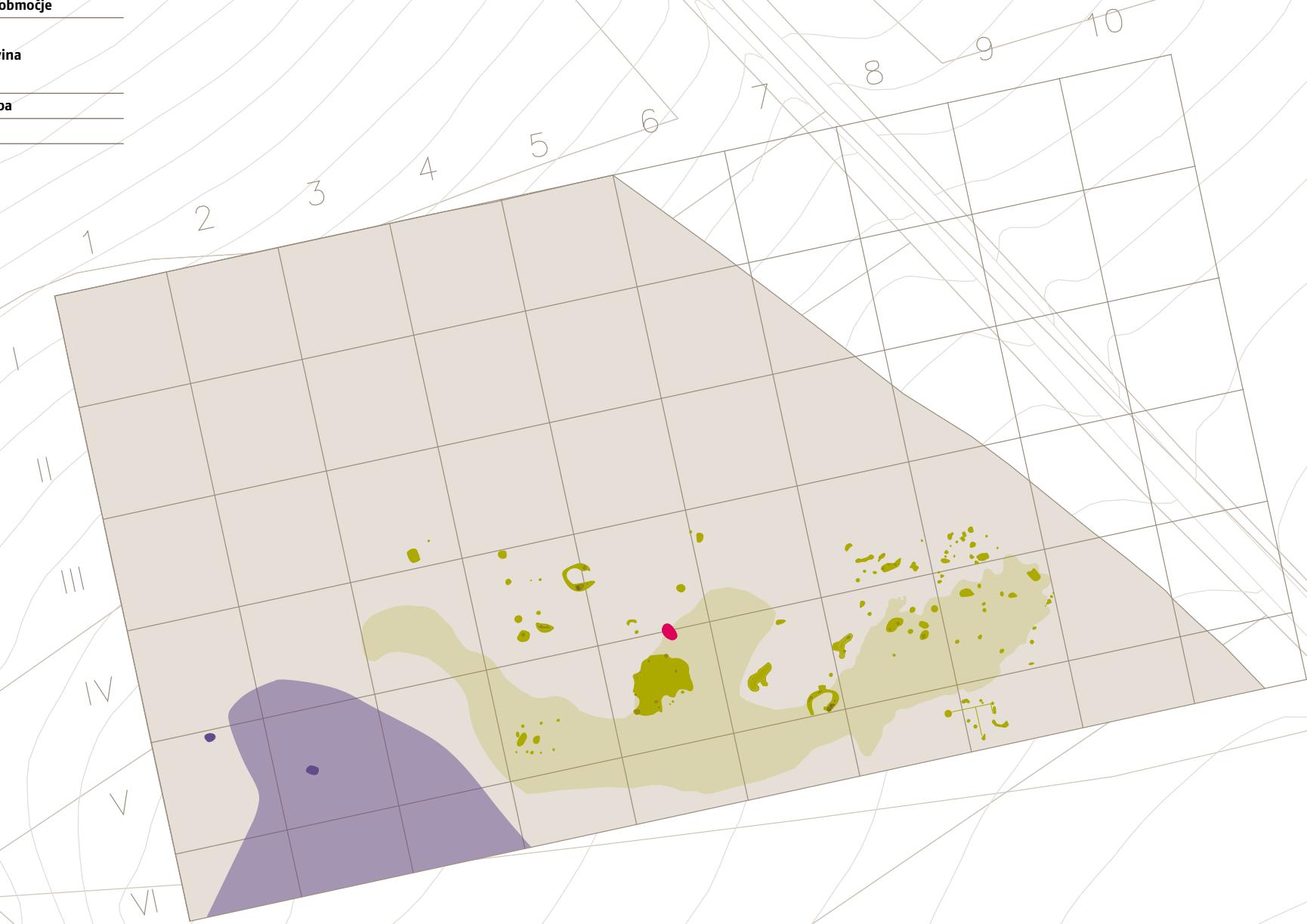

24 Kompozitni načrt najdišča, detajli; M 1:250.

raziskano območje
prazgodovina
prazgodovinski objekt
rimski doba
novi vek

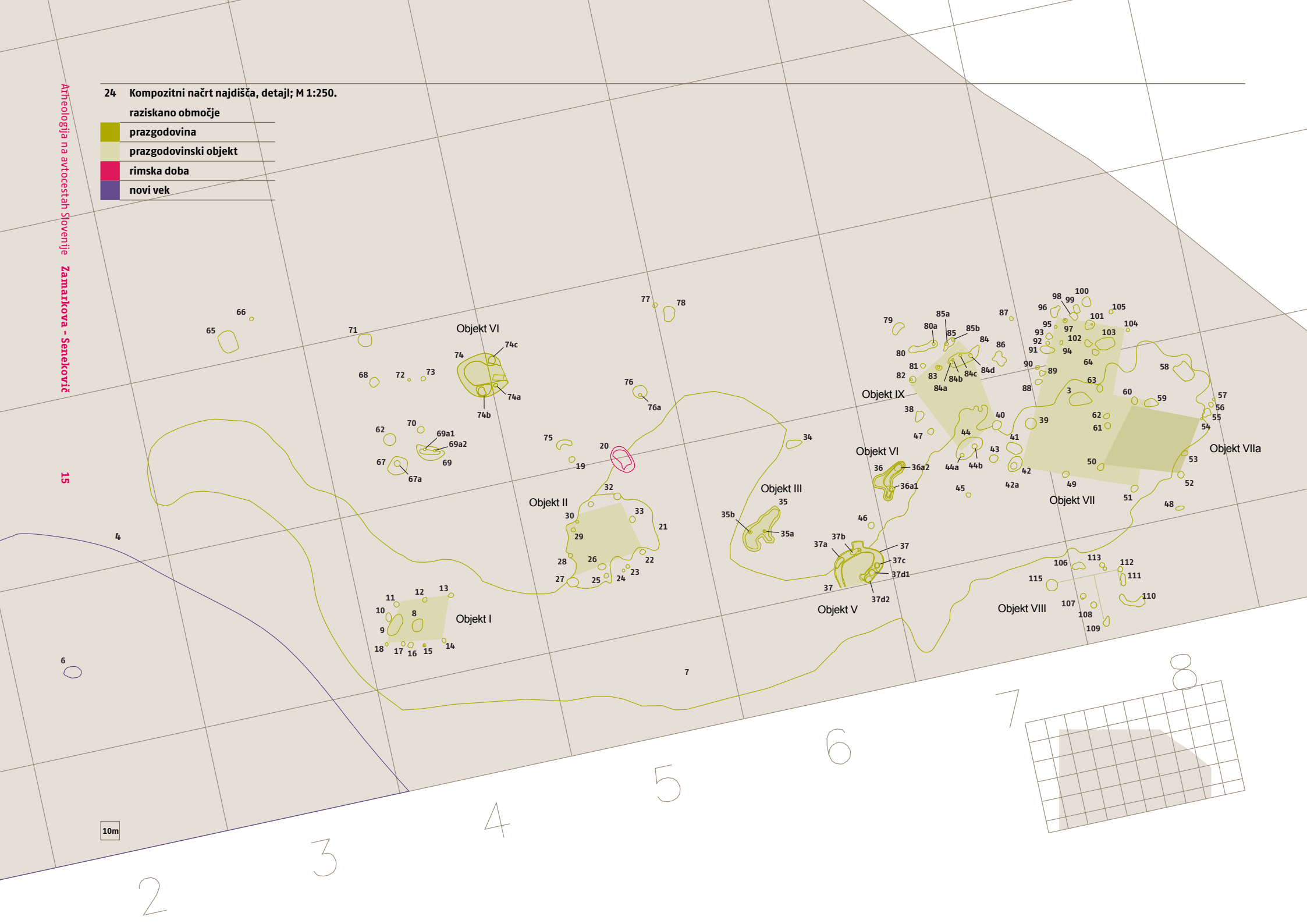

10m

25 Južni presek, sektor VI; M 1:100.

- SE 1A - ruša
- SE 1B - ornica
- SE 2 - rjava meljasta ilovica
- SE 3 - geološka osnova
- SE 4 - siva glinasto-meljasta ilovica
- SE 7 - rumenkasto rjava meljasta ilovica
- SE 37 - jama
- SE 48 - jama

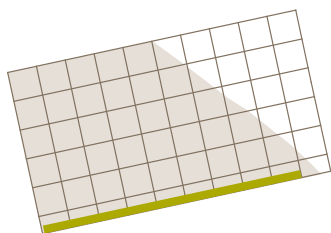

sek. VI, kv. 9

sek. VI, kv. 8

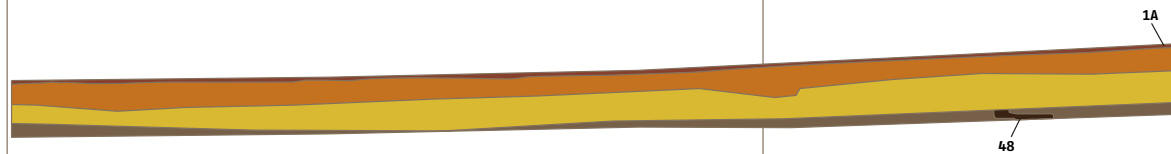

sek. VI, kv. 8

sek. VI, kv. 7

sek. VI, kv. 6

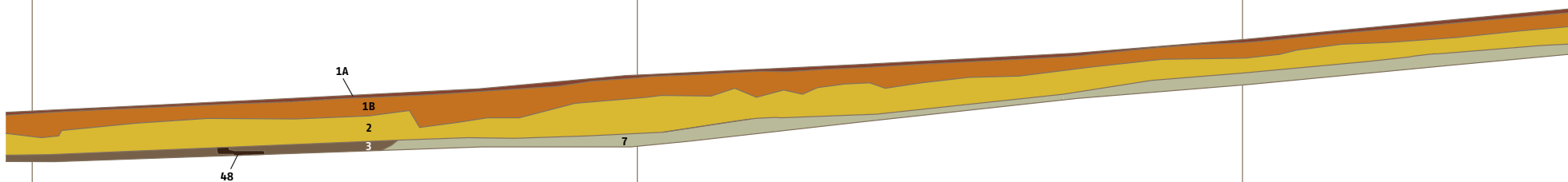

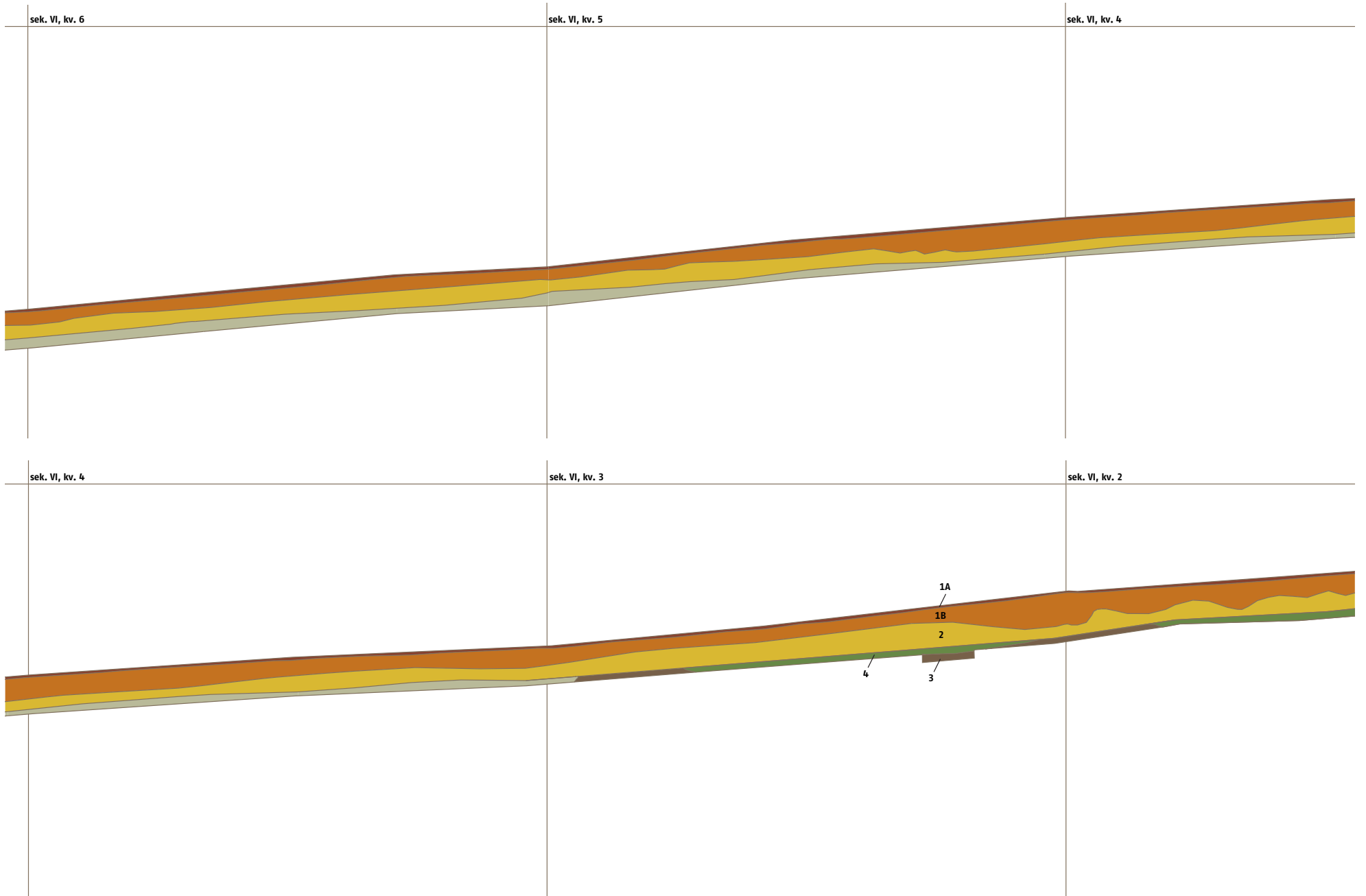

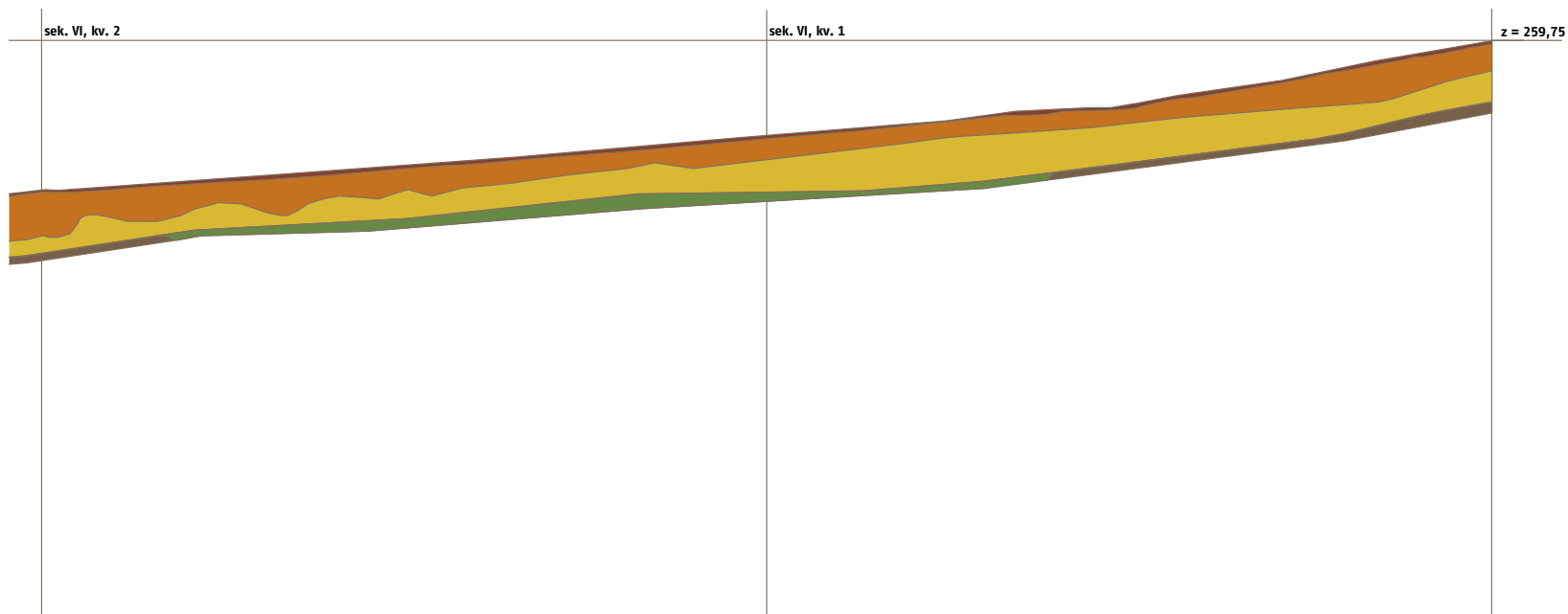

26 Severni presek, sektor I; M 1:100.

- SE 1A - ruša
- SE 1B - ornica
- SE 2 - rjava meljasta ilovica
- SE 3 - geološka osnova

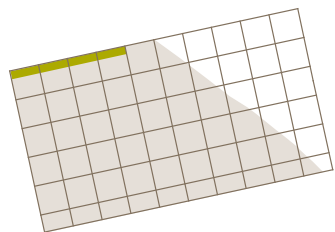
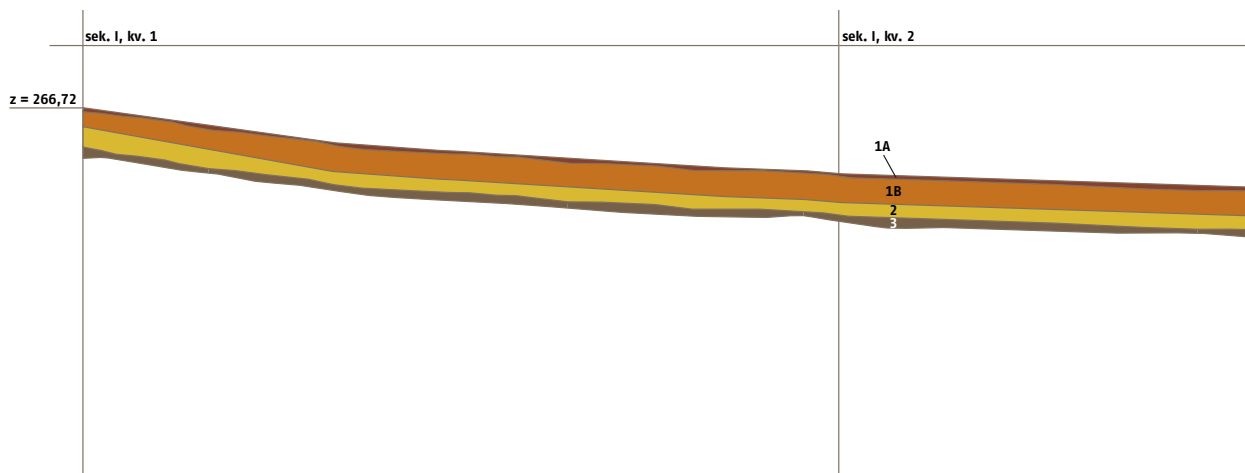

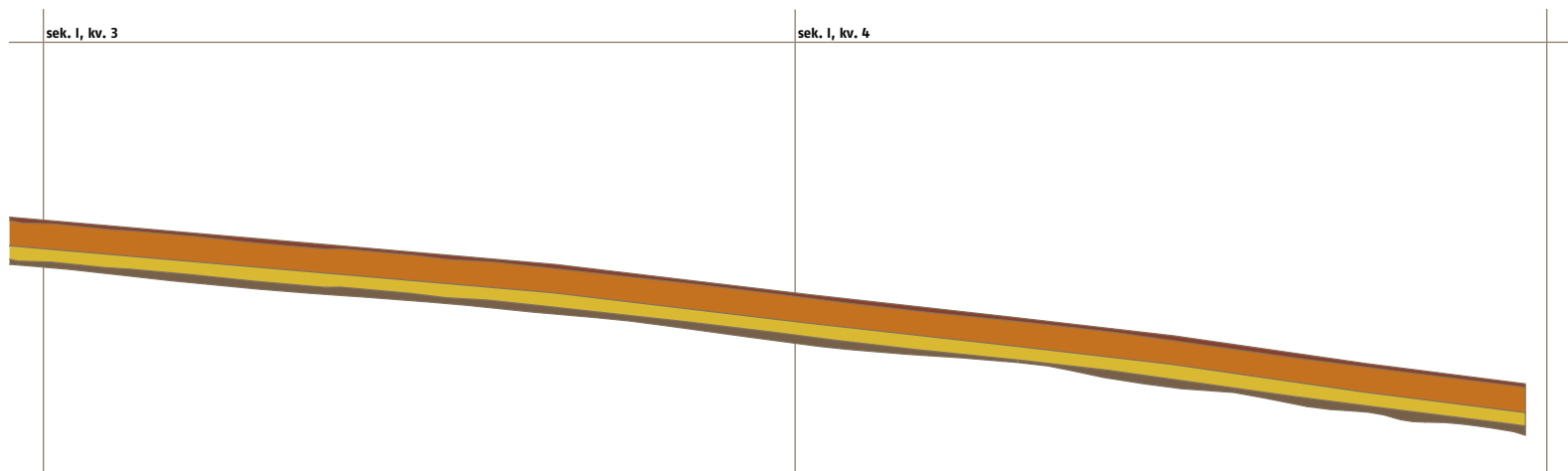
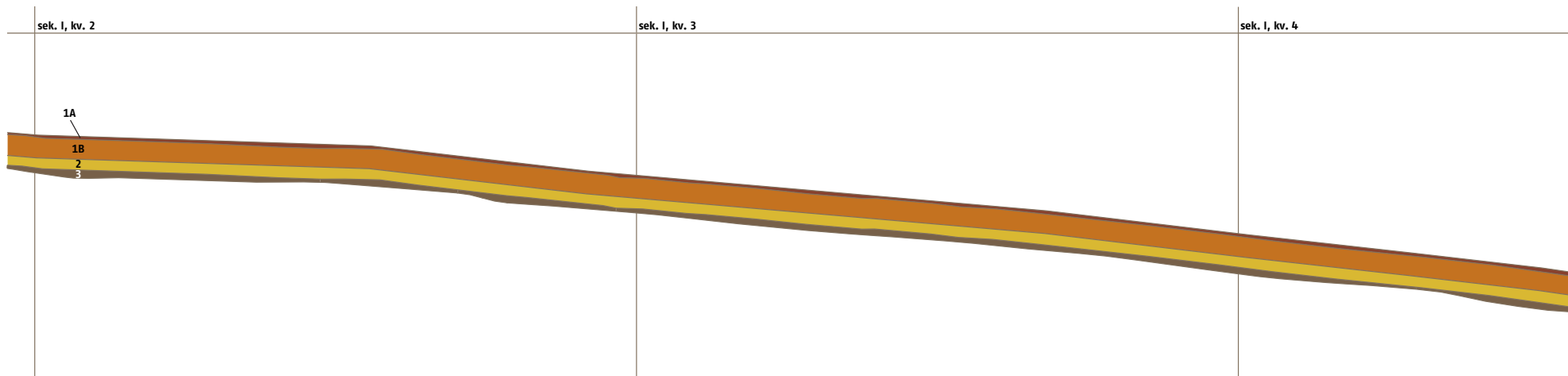

27 Zahodni presek, sektorji I-VI; M 1:100.

- SE 1A - ruša
- SE 1B - ornica
- SE 2 - rjava meljasta ilovica
- SE 3 - geološka osnova

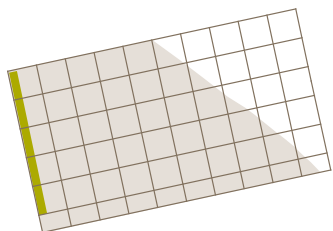

sek. V, kv. 1

sek. IV, kv. 1

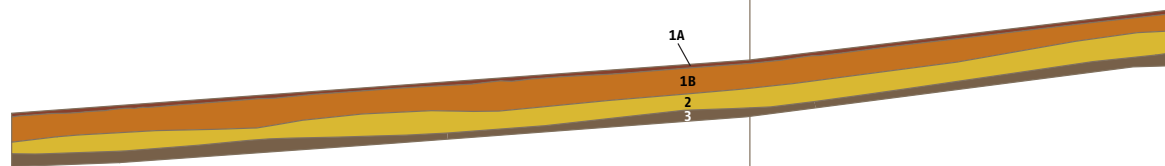

sek. IV, kv. 1

sek. III, kv. 1

sek. II, kv. 1

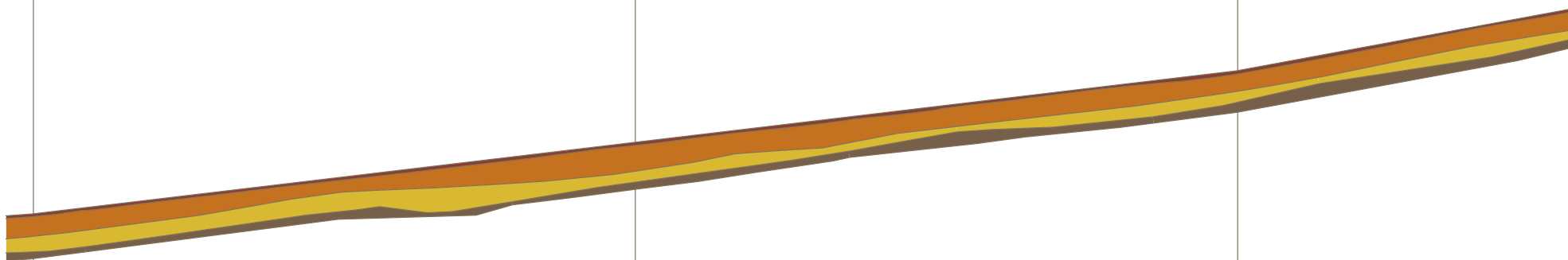

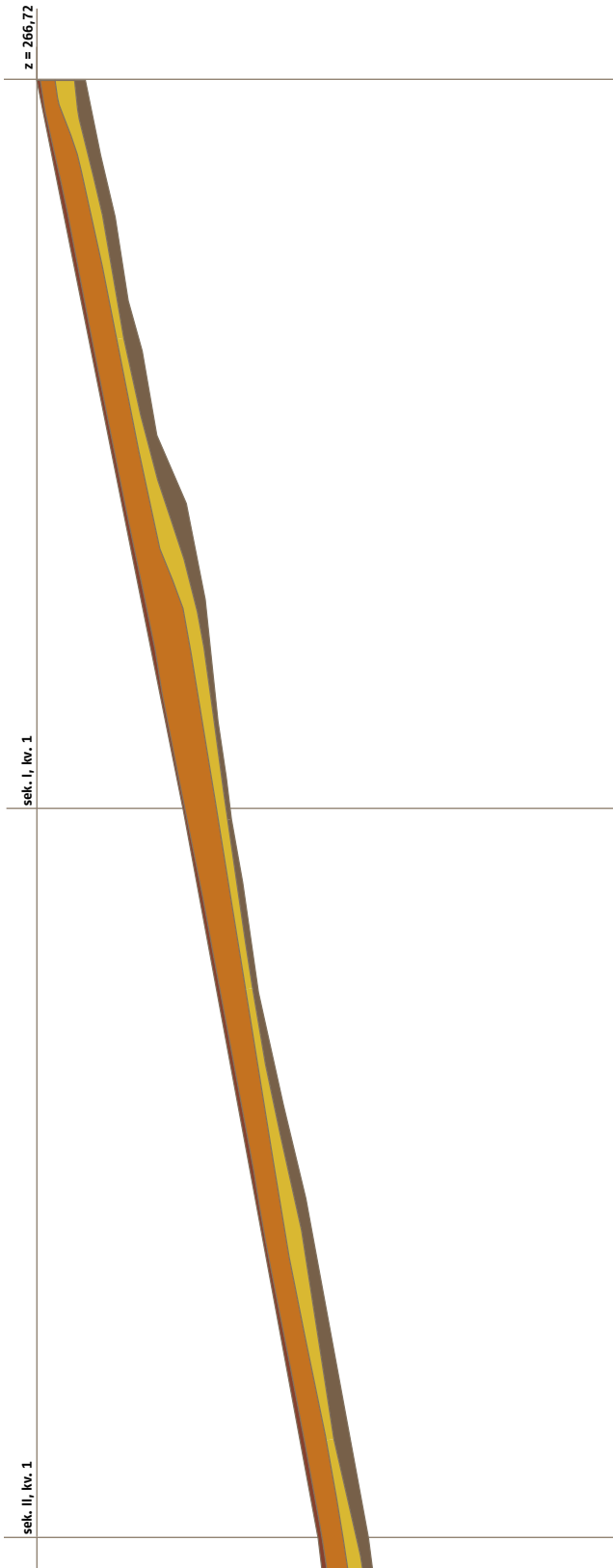

28 Severni presek (sek. I, kv. 1).



29 Statistični prikaz količine najdb (število odlomkov).

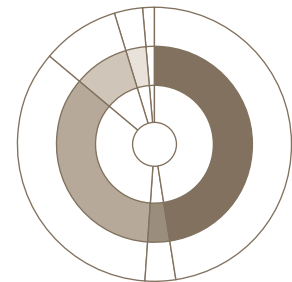
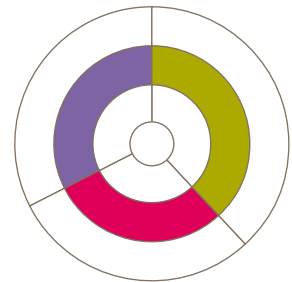
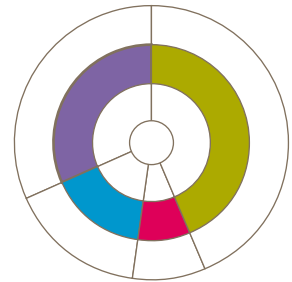

30 SE 3 (sek. I, kv. 1).



Prazgodovinsko obdobje

Po odstranitvi koluvalne plasti SE 2 v sektorjih IV–VI in kvadrantih 3–8, je bila odkrita kulturna plast (SE 7) z vkopanimi večjimi in manjšimi jamami. Glede na nekatere dobro razpoznavne vrste vkopov manjših jam za stojke je bilo možno razpoznati tlorisne zasnove vsaj devetih objektov različnih velikosti. Sestavljeni so bodisi iz jam ali jam za stojke različnih oblik, velikosti in globin. Objekti podkvastih, pravokotnih in trapezastih oblik se nizajo v smeri vzhod–zahod v spodnjem južnem delu izkopnega polja, vkopani so v kulturno plast SE 7 in geološko osnovo SE 3. Glede na razpršene drobce oglja, odlomke in drobce glinenega ometa je mogoče sklepati, da je bila večina lesenih objektov ometana z ilovico in da so vsaj večji med njimi rabili za bivanje (objekti I, II, VII–IX; sl. 27). Objekta V in VI po svoji obliki odstopata od ostalih, saj imata podkvasto oblikovano tlorisno zasnovo. Morda predstavljata novo stavbno obliko, in sicer šotorasto konstrukcijo s plitvim jarkom, katerega en krak je podaljšan in odprt proti vzhodu (objekt VI) oziroma jugu (objekt V), verjetno zaradi zaščite vhoda pred vetrom. V žlebastem jarku so bile delno vkopane, delno pa zabite nosilne stojke (objekt V; SE 37a, SE 37d1, SE 37d2, objekt VI; SE 74b, SE 74c), med njimi pa je bila brčkone izdelana stena iz prepleta iz vej in zadelana z glinenim ometom, kar bi bilo mogoče sklepati po zgoščenih drobcih lesnega oglja in ohranjenih odlomkih glinenega ometa. Notranjost objektov ni bila poglobljena. Streha je bila lahko ravna ali stožčaste oblike, odvisno od gornje konstrukcije in povezave nad nosilnimi stojkami. Zdi se namreč, da je imel objekt VI enostavnejšo konstrukcijo kakor objekt V. Ali gre v obeh primerih za bivalni objekt ali morda za vrsto objektov gospodarskega namena, ni bilo možno ugotoviti. Po velikosti (8,42 × 6,65 m) izstopa objekt VII, ki ga orisujejo v njegovem pravokotnem tlorisu dobro razpoznavne tri vrste stojk (južna stena SE 42, SE 49, SE 51; zahodna stena SE 42, SE 41, SE 39, SE 88–93, SE 95, SE 96; severna stena SE 96–98, SE 101, SE 104). Vzhodna stena objekta je slabo določljiva (le stojke SE 50, SE 61 in SE 62). Morda gre v jugovzhodnem predelu za eno od njegovih gradbenih faz, morda zgodnejšo, v trapezasti obliki (objekt VII a), ki jo orisujejo stojke SE 50, SE 52, SE 53, SE 55–57, SE 59 in SE 60. Možno je tudi, da gre za popravila objekta (dozidava, prezidava). Jamo (SE 58), ki se sicer nahaja severovzhodno ob objektu, a dejansko sodi v okvir dejavnosti tega objekta, je zaradi velike koncentracije keramičnega inventarja možno imeti za shrambeno jamo. Radiokarbonska analiza oglja iz te jame je bila sicer izvedena, vendar rezultati zaradi kontaminacije niso bili uporabni. Lahko pa gre tudi za en večji objekt. V tem primeru bi jama SE 58 dejansko pripadala objektu, a vzhodno steno bi orisale jame za stojke SE 52, SE 53, SE 54, SE 55, SE 56 in SE 57.

Objekt IX je bil glede na velikost (5,54 × 4,46 m) bivalni objekt. Poteka v smeri vzhod–zahod. Večje jame (SE 80 in SE 86) po vsej verjetnosti pripadajo temu objektu. Glede na to, da v notranjosti objektov trapezastih ali pravokotnih oblik ni zaslediti posebnih sredinskih stojk, domnevamo, da so objekte prekrivale enokapne strešne konstrukcije.

Več manjših skupin vkopanih stojk v kombinaciji z večjimi jamami tvori večje ali manjše objekte, verjetno gospodarskega namena (objekt III, IV). Domnevamo, da gre pri teh za poševno,

enokapno strešno konstrukcijo, njen višji del sloni na stebrih ob ohranjenih stojkah, nižji pa je zasidran v tla.

Če pogledamo razporeditev objektov na raziskanem delu naselbine, opazimo dve skupini stavb, ki jih razdvajajo gospodarska objekta III in IV ter stavba podkvaste oblike (objekt V).

Jame za stojke (SE 67–71), ki se nahajajo zahodno od objekta VI in severno od objektov I in II, tvorijo vrsto. Možno je, da so ostanki objekta, katerega sestavni del so bile morda tudi stojke in jame (SE 69, SE 69a1, SE 69a2, SE 70, SE 73, SE 72), ali pa le ograje naselbine kot celote.

Objekt I v sek. V v jugozahodnem delu kv. 4 je v tlorisu pravokotne oblike, velik je bil 3,20 × 2,51 m, vkopan pa je bil v SE 7. Sestavljajo ga SE 8–SE 18. Med materialnimi ostalinami, najdenimi v objektu, smo odkrili 12 odlomkov lončenine (G10) in 21 odlomkov glinenega ometa (sl. 31).



Objekt II v sek. V v osrednjem delu kv. 5 je v tlorisu pravokotne oblike, velik je bil 4,40 × 3,10 m, vkopan pa je bil v SE 7. Sestavljajo ga SE 21–33. Znotraj objekta smo odkrili 15 odlomkov lončenine (G11) in 17 odlomkov glinenega ometa (sl. 32).

Objekt III v sek. V v osrednjem delu kv. 6, je v tlorisu nepravilne oblike, velik je bil 2,89 × 1,64 m, vkopan pa je bil v geološko osnovo SE 3. Sestavljajo ga SE 35, SE 35a in SE 35b. Znotraj objekta so bili najdeni 3 odlomki lončenine in 11 odlomkov glinenega ometa (sl. 33).

Objekt IV v sek. V v zahodnem delu kv. 7 je v tlorisu nepravilne oblike, velik je bil 2,45 × 1,10 m, vkopan pa je bil v geološko osnovo SE 3. Sestavljajo ga SE 36, SE 36a1 in SE 36a2. Znotraj objekta smo odkrili 7 odlomkov lončenine in 10 odlomkov glinenega ometa (sl. 34).

Objekt V v sek. V v spodnjem jugovzhodnem delu kv. 6 je v tlorisu podkvaste oblike, velik je bil 3,03 × 2,45 m, vkopan pa je bil delno v SE 7, delno pa v geološko osnovo SE 3. Sestavljajo ga SE 37, SE 37a–37d2. Znotraj objekta smo odkrili 9 odlomkov keramike (G12) in 12 odlomkov glinenega ometa (sl. 35).

Objekt VI v sek. IV v osrednjem delu kv. 4 in 5 je v tlorisu podkvaste oblike, velik je bil 2,98 × 2,50 m, vkopan pa je bil v geolo-

32 Objekt II.



33 Objekt III.



35 Objekt V.



34 Objekt IV.



36 Objekt VI.



ško osnovo SE 3. Sestavljajo ga SE 74, SE 74a, SE 74b in SE 74c. Znotraj objekta smo našli drobce glinenega ometa (sl. 36).

Objekt VII v sek. IV in V v kv. 7 in 8 je v tlorisu pravokotne oblike, velik je bil 8,42 × 6,65 m, vkopan pa je bil delno v SE 7, delno pa v geološko osnovo SE 3. Sestavljajo ga SE 39, SE 41, SE 42, SE 42a, SE 49–64, SE 88–105. Znotraj objekta smo odkrili 156 odlomkov lončenine (G1, G4–9, G13–15, G17–19, G20–22, G25–27) in 6 odlomkov glinenega ometa.

Objekt VIIa v sek. V v kv. 8 je v tlorisu trapezaste oblike, velik je bil 4,40 × 3,75 m, vkopan pa je bil v SE 7. Sestavljajo ga SE 50, SE 52, SE 53, SE 55, SE 56, SE 57, SE 59 in SE 60. Znotraj objekta smo odkrili 2 odlomka ostenja in 4 odlomke glinenega ometa (sl. 37).

Objekt VIII v sek. VI v kv. 7 in 8 v ohranjeni velikosti 4,11 × 3,95 m, je v tlorisu pravokotne oblike, vkopan je bil v geološko osnovo SE

3. Sestavljajo ga SE 106–115. Znotraj objekta smo našli drobce glinenega ometa (sl. 38, 39).

Objekt IX v sek. IV in V kv. 7 je v tlorisu pravokotne oblike, velik je bil 5,54 × 4,46 m, bil je delno vkopan v SE 7, delno v SE 3. Sestavljajo ga SE 38, SE 40, SE 44, SE 44a, SE 44b, SE 47, SE 80, SE 80a, SE 81–84, SE 84a–84d, SE 85, SE 85a, SE 85b in SE 86. Znotraj objekta smo odkrili 7 odlomkov lončenine (G16) in 2 odlomka glinenega ometa (sl. 40, 41)

Vkopane naselbinske ostaline in pripadajoča kulturna plast (SE 7) z najdbami, ki na osnovi primerjav sodijo v horizont keramike z brazdastim vrezom, značilne za Retz-gajarsko kulturo, pripadajo enoplastni naselbini iz časa bakrene dobe, postavljeni na vznožje severnega pobočja nad dolino Pesnice. Najbližje primerjalno gradivo je najti v kulturnih jamah na 1,5 km oddaljenem najdišču Zamarkova – Toplak-Kegl, kjer so bile na podlagi stratigrafske

37 Objekt VIIa.



38 Objekt VIII: SE 107 in SE 108.



39 Objekt VIII: SE 115.

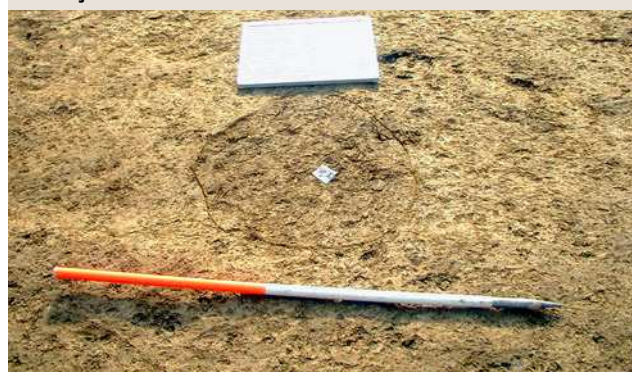

slike najdb (lončenina, kamnite glajene sekirice) in rezultatov radiokarbonskih vzorcev, opredeljene v čas bakrene dobe (Tica 2011, 27), in naselbinskih objektih na najdišču Slivnica 1 pri Mari-boru (Strmčnik Gulič 2001, 120, sl. 3).

V širšem geografskem smislu je najti sledove Retz-Gajary kulture tudi na najdiščih v Prekmurju (Šavel/Guštin 2006; Šavel/Kerman 2008). Na najdišču Nova tabla je mlajša faza eneolitske poselitve pripisana kulturi Retz-Gajary oziroma horizontu keramike z brazdastim vrezom (Velušček 2004, 231; Šavel/Guštin 2006, 203) in uvrščena v čas okoli sredine 4. tisočletja pr. n. š. Pravilnost takšne časovne opredelitve so pokazali tudi radiokarbonski rezultati vzorcev iz objektov PO 255 (KIA34956 BP 4900±26, 18 3695–3653 (68,3%), 28 3710–3641 (95,4%)) in PO 132 (KIA21386 cal BC 3695, 3679, 3664, 18 3709–3652 (68,3%), 28 3766–3643 (95,4%)) (Guštin/Tiefengraber/Pavlovič).

40 Del objekta IX: SE 44.



41 Del objekta IX: SE 44, 44a in b (polnila).



42 Kulturna plast SE 7.



SE 7 – prazgodovinska kulturna plast (sl. 24, 42)

Sek IV–VI, kv. 3–8; plast rumenkasto rjave meljaste ilovice, debela 3–8 cm (10 YR 5/8) s 5 % lomljenih prodnikov, 1 % oglja, 3 % glinenega ometa, 2 % odlomkov lončenine (večinoma prazgodovinske). Vinska trta je poškodovala to plast. Nekaj antičnega in srednjeveškega oziroma novoveškega materiala je zašlo vanjo tudi zaradi mlajših vkopov (vinska trta in latniki).

Plast SE 7 predstavlja kulturno prazgodovinsko plast, v kateri smo zasledili vkope, ki jih lahko smiselno povežemo z jamami oziroma vkopi v geološko osnovo (SE 3). SE 7 se pojavlja samo na posameznih delih izkopnega polja (sek. IV–VI, kv. 7–8).

V tej plasti je bilo najdeno 9 odlomkov lončenine, od tega 1 dno in 8 ostenij, ki pripadajo novoveškemu obdobju. Pozni srednji vek je zastopan z 8 odlomki lončenine, od tega 5 ostenij, 2 ustji in 1 dno. Antičnem obdobju pripada 8 odlomkov lončenine, od tega 7 ostenij in 1 dno. Prazgodovinskemu času pa pripada 301 odlomek lončenine, od tega 14 ustij (G2, G3), 2 dna (G23, G24), 1 ročaj, 274 ostenij, 12 odlomkov ostenij z okrasom, od tega 9 ostenij, izvedenih v tehniki brazdastega vreza, 2 ostenji z bradavico in 1 ostenje z okrasom razčlenjenega rebra ter 55 odlomkov glinenega ometa.

Vsega je bilo odkritih 513 odlomkov bakrenodobne keramike, 45 odlomkov z okrasom, od tega 24 odlomkov okrašenih z brazdastim vrezom, 3 ostenja z bradavico, 18 odlomkov ostenij z okrasom razčlenjenega rebra, 156 odlomkov glinenega ometa in 1 kamnita sekirica (G27). Odkriti odlomki bakrenodobne keramike kažejo na časovni okvir obstoja te naselbine. Največ gradiva je bilo najdeno znotraj jame SE 58 (G1, G4–9, G13–15, G17, G18, G20–22, G25, G27), sledi lončenina najdena znotraj objektov (G10–12, G16, G19, G26) in znotraj ostalih stojk in jam.

Rimsko obdobje

Na najdišču ni bilo zaslediti plasti, ki bi časovno pripadale rimskemu obdobju. Tako kaže, da rimske najdbe, odkrite na najdišču, izvirajo iz višje ležečega terena in opozarjajo na bližino najdišča iz rimskega obdobja. Vendar ni mogoče ugotoviti, ali izvirajo iz naselbine ali iz grobišča oz. gomile (ANSL 1975, 303; Tica 2011, 21).

Rimsko obdobje je zastopano s 102 odlomki keramike (G32) in 121 odlomki gradbenega materiala. Od železnih predmetov so bili najdeni 1 rezilo z držajem (G31) in 2 odlomka železa, od bronastih predmetov pa prstan (G28), kolenčasta fibula (G29) in del zapestnice (G30).

Med arheološke kulturne ostaline sodi tudi ognjišče SE 20, odkrito pri ročnem snemanju SE 2, na meji sektorjev IV in V, v kv. 5 (sl. 28). Vkopano je bilo delno v geološko osnovo SE 3, delno v SE 7. Je ovalne oblike v tlorisu, veliko 156 × 93 cm, ohranjeno do globine 20 cm in v preseku nepravilne oblike, zapolnjeno s temno rumenkasto rjavo ilovico (10YR 3/4) z 20 % ožgane ilovice, 15 % oglja in 1 odlomkom ostenja.

Radiokarbonska analiza vzorcev iz rimskega ognjišča SE 20 (sl. 35), ki jo je opravil laboratorij Beta Analytic Inc., Miami, Florida, ZDA, je pokazala absolutno datacijo: Cal AD 30–40 (Cal BP 1920–1910) in Cal AD 50–130 (Cal BP 1900–1820).

Novoveško obdobje

Stratigrafska slika najdišča se začneja z rušo (SE 1A) oziroma tanko humusno plastjo rjave ilovice (10YR 4/3), debelo okoli 5 cm, s 4 % drobnih kamnov in drugih organskih snovi (les, listje, korenine...), ki je bila razpotegnjena čez ves teren (sek. I–VI, kv. 1–10). Pod njo se je nahajala ornica (SE 1B), plast rjave meljaste ilovice (10YR 4/3), debela okoli 25 cm, z 2 % drobnih kamnov, 10 % opeke, 1 % železa, 10 % lončenine, 0,5 % stekla; prav tako je razpotegnjena čez celotno najdišče (sek. I–VI, kv. 1–10). Ruša in ornica sta po pričakovanju vsebovali premešano gradivo (novoveško, poznosrednjeveško, antično in prazgodovinsko); času novega veka pripadajo 3 odlomki ostenja, ki sestavljajo del porcelanskega krožnika, 22 odlomkov gradbenega materiala in 2 odlomka železa. Poznemu srednjeveškemu obdobju pripada 7 odlomkov lončenine, od tega 2 odlomka ustja in 5 odlomkov ostenij. Antičnem času pripada 11 odlomkov gradbenega materiala, medtem ko smo kot prazgodovinske lahko opredelili le 4 odlomke glinenega ometa. Najdbe izvirajo iz više ležečega področja in so bile na izkopno polje prinesene z erodiranjem.

SE 1, SE 2

Zaradi načina izkopavanja, t. j. strojnega izkopa ruše, ornice in plasti SE 2, ki je nastala zaradi globokega oranja, je bila večina gradiva pobrana in obravnavana skupno. Tako je v novi vek uvrščenih 163 odlomkov keramike (od tega 23 ustij, 13 dnov, 5 ročajev in 122 odlomkov ostenij), 25 odlomkov keramike z okrasom (od tega 6 ustij, 4 dna (od tega 1 dno sklede z zeleno glazuro), 14 odlomkov ostenij in 1 ročaj), 87 odlomkov gradbenega materiala in 2 odlomka stekla. Pozni srednji vek je zastopan z 89 odlomki lončenine (od tega 22 odlomkov ustij (G33–36), 8 dnov, 1 pokrov (G37), 58 ostenij, 3 odlomki ostenja z okrasom). Antičnemu času pripada 13 odlomkov lončenine (od tega 2 ustji, 1 dno, 10 ostenij), 61 odlomkov gradbenega materiala. Čas prazgodovine je zastopan z 18 odlomki lončenine (od tega 3 ustja in 2 odlomka ostenja z okrasom brazdastega vreza). Najdeni so bili tudi 2 kosa žlindre in 9 odlomkov živalskih kosti.

SE 2 – plast, ki je nastala zaradi oranja in se je akumulirala na spodnjem delu pobočja.

Sek. I–VI, kv. 1–10; plast rjave meljaste ilovice (10YR 4/3), na južni strani izkopnega polja je bila debelejša, do globine med 40 in 45 cm. Vsebovala je 5 % odlomkov opeke, 1 % železa, 0,5 % stekla, 0,1 % živalskih kosti, 10 % odlomkov lončenine (prazgodovina, antika, srednji in novi vek). V tej plasti je bilo najdeno: 126

odlomkov lončenine (14 ustij (G38), 8 dnov, 103 ostenja (G39, G41) in 1 ročaj (G40)), 21 odlomkov novoveške lončenine z okrasom (5 ustij, 1 dno (G42) in 15 ostenij), 22 odlomkov gradbenega materiala, 19 odlomkov železa in 6 odlomkov stekla. Času poznega srednjega veka pripada 73 odlomkov lončenine (20 ustij, 5 dnov in 48 ostenij). Antično obdobje je zastopano s 37 kosi lončenine (od tega 35 odlomkov ostenij, 1 ustje in 1 dno), bronasto zapestnico (G30), bronastim prstanom (G28), bronasto fibulo (G29), železnim rezilom z držajem (G31), 2 odlomkoma železa, 21 odlomki gradbenega materiala ter 1 imbreksom in 2 odlomkoma malte. Času prazgodovine pripada 11 odlomkov lončenine (10 ostenij brez okrasa, 1 ostenje z okrasom brazdastega vreza) ter 4 odlomki glinenega ometa. Najdeni so bili tudi 1 žlindra, 15 odlomkov živalskih kosti in 18 odlomkov železa.

SE 4 – sek. IV–VI, kv. 1–3; plast sive glinasto-meljaste ilovice s posameznimi manjšimi prodniki, debeline od pribl. 10 cm (7.5YR 6/1), do gl. pribl. 95 cm. Najdenih je bilo 1 % kamnov, 3 % železovih oksidov, 0,1 % živalskih kosti in 10 % lončenine. Plast je vsebovala 22 odlomkov novoveške lončenine (3 ustja, 1 dno, 18 ostenij), 1 pečnico in 1 odlomek gradbenega materiala. Pozno srednjeveško obdobje je zastopano z 10 odlomki lončenine (2 ustji, 1 dno in 7 ostenij). Rimskem času pripada 43 odlomkov lončenine (1 ustje krožnika (G32), 4 dna, 37 ostenij, 1 ostenje z okrasom) in 28 odlomkov gradbenega materiala. V čas prazgodovine pa je uvrščenih 10 odlomkov ostenij (1 z okrasom izvedenim v tehniki brazdastega vreza) in 10 odlomkov glinenega ometa. Najdeni so bili tudi 4 odlomki živalskih kosti.

Možno je, da je bil že v prazgodovini jugozahodni del terena bolj vlažen, morda prostor manjše kotanje, kjer se je že od prazgodovine naprej odlagalo gradivo in jo je kasneje prekrila plast SE 2. Plasti SE 2 in SE 4 sta nastajali v novem veku, delno zaradi naravnih procesov v pobočni legi delno zaradi kmetovanja. Na podlagi lončenine sta novemu veku pripisani dve jami (SE 5 in SE 6) (sl. 24), za kaj sta rabili, pa ni bilo možno ugotoviti.

V pozni srednji vek je bilo opredeljenih 190 odlomkov lončenine, od tega so trije odlomki okrašeni. V novi vek je bilo opredeljenih 369 odlomkov lončenine, od tega je 45 odlomkov z okrasom, 1 pečnica, 132 odlomkov gradbenega materiala, 21 odlomkov železa in 8 odlomkov stekla.

Analiza gradiva

V katalogu je predstavljen izbor keramičnih posod ter bronastih, železnih in kamnitih predmetov. Keramično gradivo je ohranjeno zelo fragmentarno, kar onemogoča natančnejšo tipološko analizo. Prazgodovinske, bakrenodobne najdbe, ki izvirajo iz plasti (SE 7) in iz različnih vkopanih objektov, so najbolj zastopane v jami SE 58. Opredeljenih je 5 loncev in 1 pokrov. Rimsko obdobje je zastopano le z enim odlomkom lončenine, v ta čas pa sodijo tudi bronasti predmeti iz plasti (SE 2): fibula, prstan z vrezanim okrasom, odlomek zapestnice in železni nož. V pozni srednji vek in novi vek opredeljene najdbe zastopa predvsem lončenina iz ornice (SE 1) in premešane plasti pod njo (SE 2). To so 4 lonci in 1 pokrov poznega srednjega veka ter 2 skledi, 2 vrča in 1 pokrov iz novega veka.

Bakrenodobna keramika

Keramične najdbe so glede na izdelavo primerljive s keramičko horizonta brazdastega vreza. Prevladujejo fragmentirano ohranjene, v glavnem redukcijsko žgane keramične posode, ki so večinoma temno sivo rjave barve, nastopajo pa tudi odlomki lončenine s površino temno rjave in rjave do svetlo rjavo rdeče barve. Posode so prostoročno izdelane iz grobo in drobnozrnatih lončarskih mas. Večina jih nosi okras izdelan z brazdastim vrezom. Redkeje nastopa okras plastičnega razčlenjenega rebra z odtisi prstov (G1) in bradavice (G22).

Okras brazdastega vreza je izdelan na dva osnovna načina: z vrezovanjem in vtiskovanjem. Nastopata v več kombinacijah: pasovi vodoravnih in poševnih brazdastih vrezov s kapljičastimi vbodi (G11, G12), kombinacija cik-cak brazdastega vreza nad pasom vodoravnih brazdastih vrezov (G9), pas vodoravnih brazdastih vrezov in pod njimi navpično postavljen pas brazdastih črt med dvema vrstama kapljičastih vbodov (G10, G13, G14, G16), pas izmeničnih vodoravnih vrezov in vbodov (G15), navpični pasovi krajših vodoravnih brazdastih vrezanih črt (G17), navpični pasovi krajših vodoravnih brazdastih črt med navpičnimi vrstama kapljičastih vbodov (G20).

Primerjave odlomku ostenja lonca s plastičnim rebrom z odtisi prstov (G1) je najti na področju osrednje in vzhodne Slovenije. Okras se pojavlja na bakrenodobnem najdišču Hočevarica na Ljubljanskem barju (Velušček 2004, 211, sl. 4.2.169), na najdiščih Ivankovci pri Lendavi (Tušek/Kavur 2011, 81, G188), Gornje njive pri Dolgi vasi (Šavel/Kerman 2008, 19, G1170) in na bakrenodobnem žarnem grobišču Pod kotom–jug v Prekmurju (Šavel/Guštin 2006, 206, risba 9). Grobišče je datirano v horizont keramike z brazdastim vrezom, imenovane Retz–Gajary kultura oziroma na Madžarskem Balaton–Lasinja II–III (Šavel/Guštin 2006, 204).

Primerjavo okrašenima trakastima ročajema posod G17 in G20 najdemo na najdišču Malečnik, v kulturni jami 19 (Strmčnik Gulič 2006, 198, risba 7) kakor tudi na bakrenodobnem žarnem grobišču pri Krogu, Pod kotom–jug pri Krogu (Šavel 2009, T. 76, sl. 215). Na istem najdišču nastopa podoben okras kakor na loncu z ročajem (G17) na vratu skodelice (Šavel/Guštin 2006, 208, sl. 19), prav tako pripisane kulturnemu horizontu Retz–Gajary. Loncem s trakastim ročajem, ki veže ustje z ostenjem posode (G18, G19), je najti najbližje primerjave v žarah na grobišču Pod kotom–jug pri Krogu v Prekmurju (Šavel/Guštin 2006, 206, 207, sl. 8, 10, 13) in v osrednji Sloveniji na najdišču Hočevarica, kjer podobne ročaje Velušček uvršča v tip R1 (Velušček 2004, 204, sl. 4.2.12: R1).

Keramika z brazdastim vrezom, značilna za kulturo Retz–Gajary, se pojavlja v vzhodni in osrednji Sloveniji, prisotna pa je tudi na območjih pozne lasinjske kulture. Zastopana je na najdiščih Šafarsko (Šavel 1994, 38, priloga 12, risba 24), Bukovnice (Šavel 1994, 49, priloga 23), Slivnica 1 (Strmčnik Gulič 2001, sl. 4). Bližje analogije za G9–16 najdemo na najdišču Zamarkova – Toplak–Kegl, kjer so znotraj kurišča in plasti SE 25 najdeni odlomki ostenja posode z okrasom brazdastega vreza (Tica 2011, 35, risba 14, 15, 18).

Podobne okrase najdemo tudi na Ljubljanskem barju, na najdišču Hočevarica (Velušček 2004, 172, T. 4.1.1.2.), kjer je na posodi ornament izveden v kombinaciji navadnega vreza, odtisov in kapljičastih vbodov, podobno kakor na posodah G10, G12, G13, G15, G16. Na istem najdišču obstaja tudi analogija posodi z bradavico (G22) (Velušček 2004, 174, 210, T. 4.1.3). Takšne so znane tudi na najdišču Pepelane pri Virovitici v I stanovanjskem horizontu Retz–Gajary kulture (Minichreiter 1990, T. 19, sl. 5)

Kamnito gradivo

Od kamnitega gradiva je v katalogu objavljena preluknjana kamnita sekirica iz svetlo zelenega serpentina (G27). Vidne so sledi predrtine in preloma, zaradi česar so ji zgladili teme, nakar je bila sekundarno uporabljena. Rabila je kot ploščata sekira, verjetno za manjša dela, ali kot brus. Analogije ima v ploščati sekiri s Huma (Lubšina Tušek 1993, T. 9, sl. 15), kjer je pripisana tipu E1 – daljše oglate sekire (Lubšina Tušek 1993, 42). Kamnite sekirice so bile v uporabi skozi celotno prazgodovinsko obdobje, časovno uvrščene pa so lahko le na osnovi zaprtih časovno opredeljenih kontekstov.

Rimska keramika in kovinski predmeti

Med obravnavanim gradivom so bili odkriti tudi bronasti predmeti, najdeni v plasti SE 2. V katalogu je predstavljena rimska provincialna kolenčasta fibula, kot najpogostejša oblika fibul v času rimskega cesarstva. Fibule tega tipa so relativno številne ob limesu, kar nakazuje, da so jih uporabljali legionarji. Analogijo kolenčaste fibule (G29) vidimo na območju rimskega Singidunuma (Bojović 1983, T. XX, sl. 181, 182), kjer jo avtor razvršča pod TIP 20. Ortisi jo postavlja pod tip Jobst 13C ali 13D, odvisno od tega, ali je brez okrasa (Ortisi 2008, C cat. nn. 508–510, 157) ali z njim (Ortisi 2008, D cat. nn. 523–526, 159). Značilne naj bi bile za prvo tretjino 3. stoletja.

Bronasta zapestnica (G30) meri le 5,4 cm v premeru, iz česar lahko sklepamo, da je pripadala otroku. Ker na zapestnici niso ohranjeni konci, ki so v času 3. in 4. stoletja vedno narejeni tako, da posnemajo oblike živalskih glav, največkrat kačjih (Budja 1979, 245), se ne moremo opreti na ornament. Podobne neokrašene zapestnice iz Ptuja avtor umešča v časovni okvir 4. stoletja (Budja 1979, T. 3, sl. 1–17). Podobna zapestnica preproste oblike je bila najdena v grobu na lokaciji Hajdučka Česma v Nišu, in sicer skupaj s križno fibulo iz druge tretjine 4. stoletja (Jovanović 1978, sl. 46).

Bronast trakast prstan (G28), ki je na zunanji strani okrašen z bradavicami in valovitim vrezom, je po vsej verjetnosti lokalne izvedbe. Gre za princip tehnične izvedbe v vrezu kot najpreprostejši element okrasa. V poznoantičnih grobovih 4. stoletja trakasti prstan dobiva ornament vrezanih črt (Mihovilič 1979, 225), kar je razvidno v primerjavi prstana (G28) s prstanom iz Ptuja – Zgornji Breg (Mihovilič 1979, T. 2: 36). Zaradi podobnih značilnosti (podoben okras) bi lahko prstan primerjali s prstanom iz Čepne nad Knežakom (Mihovilič 1979, T. 2: 32) kakor tudi s prstanoma, ornamentiranimi z vrezu (Mihovilič 1979, T. 2: 27–29). Pri bronastem prstanu (G28) gre dejansko za najdbo nakita na podeželju, kjer so takšne najdbe redke.

Poleg bronastih predmetov je najdeno tudi železno rezilo noža z držajem (G31), ki ima zaradi široke uporabe večji časovni razpon. Od keramičnih predmetov je v katalog uvrščen kuhinjski krožnik (G32), najden v plasti SE 4. Podobne krožnike, kot tipične predstavnike naselbinske keramike, najdemo na celotnem območju rimskega cesarstva in so bili v uporabi od 1. do 4. stoletja. Primerjave vidimo s krožnikom, najdenim v tretjem ptujskem mitreju (Žižek 2001, T. 6: sl. 6, 7), in s krožnikom, najdenim na zahodnem grobišču na Ptuju (Istenič 1999, sl. 102, K/–PD3).

Poznosrednjeveška in novoveška keramika

Poznosrednjeveška in novoveška keramika je bila najdena v ruši in ornici (SE 1A, SE 1B). Med posodami poznosrednjeveškega gradiva prevladujejo lonci, katerih razpon ustja se giblje od 12 cm do 21 cm (G33–36), in en primerek pokrova (G37). Analogije za lonec G34 najdemo na najdišču Podbočje – Stari grad (Predovnik 2003, 205, risba 166), kjer ga avtorica postavlja v čas konca 14. in začetek 15. st. Na najdišču grad Žarmek (Loka pri Žusmu) lahko najdemo primerjavo za lonec G33 (Guštin *et al.* 1997, 75, risba 56), kjer so si pri časovni opredelitvi pomagali predvsem s pisnimi viri, ki določajo čas obstoja gradu od druge polovice 12. stoletja do prve polovice 15. stoletja (Guštin *et al.* 1997, 65).

Za lonec s trikotnim neprofiliranim, navznoter zarobljenim ustjem G35 najdemo primerjavo na gradu Šalek (Brišnik/Ravninar 1999, XXXVII, t. 17, risba 98), kjer je datiran v 16. in 17. stoletje. Gre za obliko ustja loncev, ki je, sodeč po objavljenem gradivu, zelo redka. Podobno oblikovana ustja so prav tako odkrita v Slovenj Gradcu s časovno opredelitvijo v 17. stoletje (Brišnik/Ravninar 1999, 52, op. 103), medtem ko so na italijanskem najdišču Colloredo di Monte Albano opredeljena v 12.–14. stoletje (Brišnik/Ravninar 1999, 68).

Poznosrednjeveško gradivo zastopa en primerek pokrova konične oblike G37, ki je po vsej verjetnosti imel gumbast držaj. Primerjave zanj vidimo v pokrovu z najdišča Podbočje – Stari grad (Predovnik 2003, 224, risba 504), kjer je datiran od 13. pa vse do 16. stoletja. Podoben pokrov je najden na gradu Šalek (Brišnik/Ravninar 1999, LXIII, t. 30, risba 243) in je datiran v 15. in 16. stoletje, zasledimo pa jih tudi med bistveno mlajšim gradivom (Brišnik/Ravninar 1999, 68).

Od novoveškega gradiva so v katalog uvrščeni dve skledi, dva vrča in še ena posoda. Skledi G38 in G39 sta na notranji površini glazirani in kot takšni del namiznega posodja, medtem ko vrča G40 in G41 na osnovi fakturnih značilnosti lahko uvrstimo med kuhinjsko posodje.

Na arheološkem najdišču Zamarkova – Senekovič, ki se nahaja na nekoliko privzdignjenem terenu pod strmim pobočjem Slovenskih goric, je bila odkrita bakrenodobna naselbina, katere del je bil raziskan na jugovzhodnem delu izkopnega polja. Glavna naselbine se tako širi izven plašča avtoceste južno od sektorja VI. Bila je dokaj dobro ohranjena, ker jo je prekrila zemljina, ki je skozi čas povzela z višje ležečega pobočja (SE 2, delno SE 4). Glede na medsebojne stratigrafske odnose, fizionomijo odkritih stratigrafskih enot in gradiva znotraj njih smo ugotovili, da gre za večperiodno najdišče (sl. 23).

Vkopani naselbinski objekti in pripadajoča kulturna plast (SE 7) z najdbami, sodijo v horizont keramike z brazdastim vrezom, značilne za Retz–gajarsko kulturo (Šavel/Guštin 2006; Šavel/Kerman 2008). Gre torej za enoplastno naselbino na vznožju severnega pobočja nad dolino Pesnice iz časa bakrene dobe. Najbližje primerjalno gradivo je najti na 1,5 km oddaljenem najdišču Zamarkova – Toplak–Kegl (Tica 2011, 27), v širšem geografskem smislu pa tudi na najdiščih v Prekmurju (Šavel/Guštin 2006; Šavel/Kerman 2008; Tušek/Kavur 2011), na najdišču Slivnica 1 pri Mariboru (Strmčnik Gulič 2001, sl. 3, 120) in na Hrvaškem v Pepelanh pri Virovitici (Minichreiter 1990, 29) ter v jamskih najdiščih Velika pečina pri Goranci blizu Višnjice in v Vindiji pri Donji Voči (Marković 1990, 46). Retz–Gajary kultura je bila razširjena na širokem območju osrednje in vzhodne Slovenije, Avstrije, severne Hrvaške, zahodne Madžarske (Panonije), jugozahodne Slovaške, na Moravskem in v Romuniji (osrednja Transilvanija). Njeni nosilci, ki naj bi se ukvarjali večinoma z živinorejo, so radi poseljevali gorsko in hribovito pokrajino. V nižinskih predelih Panonije in predalpskega sveta se njihovi kulturni elementi pojavljajo v zemljankah, ob jezerih in rečnih bregovih tudi v naselbinskih strukturah – mostiščih (Dimitrijević 1979, 351, 352). Kot lahko premakljiva polnomadska populacija so bili v stalnem stiku z različnimi kulturami, kar je povzročilo nastanek številnih regionalnih tipov (Dimitrijević 1979, 346–350). Na najdišču Zamarkova – Senekovič se naselbinske ostaline kulture Retz–Gajary pojavljajo kot nadzemni objekti stojkaste gradnje (sl. 29–39); podkvaste, trapezaste, pravokotne oblike, s pomožnimi gospodarskimi objekti in različnimi jamami, kakršna je na primer shrabna jama SE 58. Vsebovala je največ kronološko opredeljivih kosov posodja, ki bi po motiviki in izvedbi brazdastega vreza utegnili soditi v tip Višnjica, ki naj bi se po Dimitrijeviću začela razvijati istočasno s klasično lasinjsko kulturo (Dimitrijević 1979, 350, op. 12). Arheološko gradivo Retz–Gajary horizonta v Pepelanh približno ustreza tipu Višnjica in podpira mnenje S. Dimitrijevića, da bi klasična Retz–Gajary kultura utegnila biti sočasna z zgodnjo klasično lasinjsko in bodro–gkeresztúrsko kulturo (Minichreiter 1990, 37).

Kulturni horizont keramike brazdastega vreza postavlja Velušček na podlagi najdb z najdišča Hočevarica in drugih najdišč Ljubljanskega barja, vzhodne Slovenije, severne Italije in avstrijske

Koroške relativno kronološko med lasinjsko kulturo ter boleraško stopnjo badenske kulture (Velušček 2004, 231, 260), na podlagi radiokarbonskih in dendronoloških analiz pa predlaga časovni okvir te kulture v drugo četrtino 4. tisočletja pr. n. š. (Velušček 2004, 292–295).

V rimsko obdobje sodi edini vkopani objekt na najdišču, in sicer ognjišče (SE 20), na kar kaže radiokarbonska analiza vzorca oglja, ki je pokazala absolutno datacijo: Cal AD 30–40 (Cal BP 1920–1910) in Cal AD 50–130 (Cal BP 1900–1820) (glej sl. 44). Najdbe izvirajo iz plasti ornice (SE 1), plasti pod njo (SE 2) in iz zgornjega dela plasti SE 4 v jugozahodnem delu najdišča. Na prostoru raziskanega najdišča gre morda za obrobje manjše rimske naselbine, kateri je pripadalo manjše rimsko gomilno grobišče v neposredni bližini (ANSL, Pahič 1975, 303).

Da je bil prostor obljuden v srednjeveškem obdobju, morda le kot obdelovana površina, izpričuje gradivo opredeljeno v čas poznega srednjega veka, iz plasti SE 2 in SE 4. Podobno velja tudi za obdobje novega veka in za polpretekli čas, kamor datirata dve vkopani jami (SE 5, SE 6).

Katalog stratigrafskih enot

Vse risbe struktur so v merilu 1:20, razen kjer je navedeno drugače.

Opisi so urejeni kronološko in po zaporednih številkah stratigrafskih enot (SE). Upoštevane so stavbne značilnosti, kot so objekti, medtem ko so jame in jame za kole, katere niso sestavni del objektov, opisane v podpoglavju. Zaradi načina vodenja terenske dokumentacije, pri kateri niso bile uvedene dvojne številke, posamezna za jamo in polnilo, obstaja le ena številka.

Prazgodovina

Objekt I – sek. V, kv. 4.

Sestavljajo ga strukture od SE 8 do SE 18.

Po stratigrafskih enotah so najdbe razvrščene:

SE 8: 4 odlomki ostenij, 1 odlomek z okrasom izvedenim v tehniki brazdstega vreza (G10) in 9 odlomki glinenega ometa,

SE 10: 4 odlomki ostenij in 8 odlomki glinenega ometa,

SE 11: 3 odlomki glinenega ometa,

SE 16: 2 odlomka ostenij in 1 odlomek glinenega ometa,

SE 17: 1 odlomek ostenja.

SE 8 – jama, kv. 4, sek. V

(M 1:50)

Jama v tlorisu ovalne oblike, velikosti 85 × 64 cm, ohranjene globine 33 cm in »U« oblike v preseku, zapolnjena s sivkasto rjavo ilovico (10YR 5/2) s 4 % drobcem žganine, 1 % železovih oksidov, 1 % lončnine (G11) in 1 % glinenega ometa.

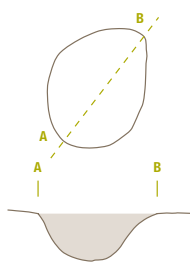

SE 9 – jama, kv. 4, sek. V

(M 1:50)

Jama v tlorisu ovalne oblike, velikosti 142 × 67 cm, ohranjene globine 8 cm in raztegnjene »U« oblike v preseku, zapolnjena s sivkasto rjavo ilovico (10YR 5/2) s 4 % drobcem žganine in 1 % železovih oksidov.

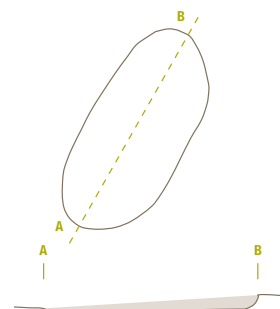

SE 10 – jama za stojko,

kv. 4, sek. V

Jama v tlorisu ovalne oblike, velikosti 57 × 35 cm, ohranjene globine 6 cm in nepravilne oblike v preseku, zapolnjena s sivkasto rjavo ilovico (10YR 5/2) s 4 % drobcem žganine, 1 % železovih oksidov, 2 % lončnine in 3 % glinenega ometa.

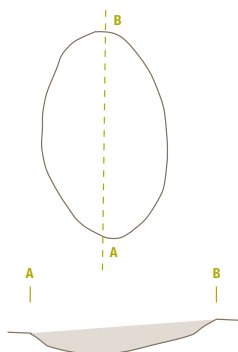

SE 11 – jama za stojko,

kv. 4, sek. V

Jama v tlorisu okrogle oblike, velikosti 31 × 30 cm, ohranjene globine 8 cm in »U« oblike v preseku, zapolnjena s sivkasto rjavo ilovico (10YR 5/2) s 3 % drobcem žganine, 1 % železovih oksidov in 1 % glinenega ometa.

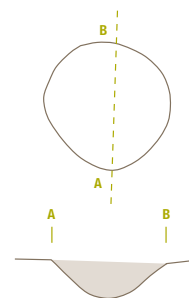

SE 12 – jama za stojko,
kv. 4, sek. V

Jama v tlorisu ovalne oblike, velikosti 35 × 27 cm, ohranjene globine 12 cm in »U« oblike v preseku, zapolnjena s sivkasto rjavo ilovico (10YR 5/2) s 3 % drobcev žganine in 1 % železovih oksidov.

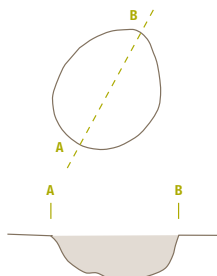

SE 13 – jama za stojko,
kv. 4, sek. V

Jama v tlorisu okrogle oblike, velikosti 29 × 28 cm, ohranjene globine 10 cm in »U« oblike v preseku, zapolnjena s sivkasto rjavo ilovico (10YR 5/2) s 3 % drobcev žganine in 1 % železovih oksidov.

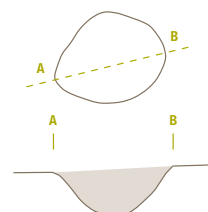

SE 14 – jama za stojko,
kv. 4, sek. V

Jama v tlorisu ovalne oblike, velikosti 29 × 25 cm, ohranjene globine 7 cm in »U« oblike v preseku, zapolnjena s sivkasto rjavo ilovico (10YR 5/2) s 3 % drobcev žganine in 1 % železovih oksidov.

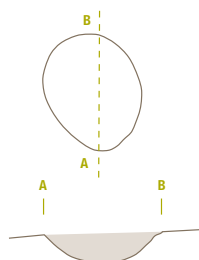

SE 15 – jama za stojko
kv. 4, sek. V

Jama v tlorisu ovalne oblike, velikosti 23 × 19 cm, ohranjene globine 7 cm in nepravilne oblike v preseku, zapolnjena s sivkasto rjavo ilovico (10YR 5/2) s 5 % drobcev žganine in 1 % železovih oksidov; vkop lesenega kola velikosti 8 × 7 cm, ohranjene globine 12 cm in »V« oblike v preseku, zapolnjen s temno sivkasto rjavo ilovico (10YR 4/2) z 10 % žganine.

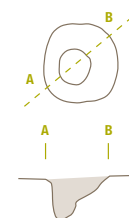

SE 16 – jama za stojko,
kv. 4, sek. V

Jama v tlorisu ovalne oblike, velikosti 35 × 30 cm, ohranjene globine 11 cm in »U« oblike v preseku, zapolnjena s sivkasto rjavo ilovico (10YR 5/2) s 5 % drobcev žganine, 1 % železovih oksidov, 2 % lončene in 1 % glinenega ometa.

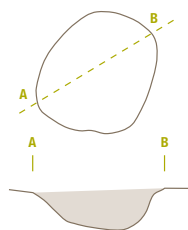

SE 17 – jama za stojko,
kv. 4, sek. V

Jama v tlorisu ovalne oblike, velikosti 29 × 25 cm, ohranjene globine 9 cm in »V« oblike v preseku, zapolnjen s sivkasto rjavo ilovico (10YR 5/2) s 5 % drobcev žganine, 1 % železovih oksidov in 1 % lončene.

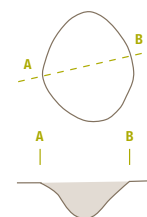

SE 18 – jama za stojko,
kv. 4, sek. V

Jama v tlorisu okrogle oblike, premera 21 cm, ohranjene globine 9 cm in »V« oblike v preseku, zapolnjena s sivkasto rjavo ilovico (10YR 5/2) s 5 % drobcev žganine in 2 % železovih oksidov.

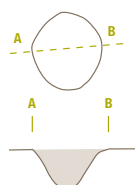

Objekt II – sek. V, kv. 5.

Sestavljajo ga strukture SE 21–33.
Po stratigrafskih notah so najdbe razvrščene:

SE 21: 5 odlomkov ostenij, 1 odlomek z okrasom izvedenim v tehniki brazdastega vreza (G11) in 3 odlomki glinenega ometa,

SE 26: 4 odlomki ostenij in 12 odlomkov glinenega ometa,
SE 32: 5 odlomkov ostenij,
SE 33: 2 odlomka glinenega ometa.

SE 21 – jama, kv. 5, sek. V

Jama v tlorisu nepravilne oblike, velikosti 515 × 493 cm, ohranjene globine 8 cm in nepravilne oblike v preseku, zapolnjena s sivkasto rjavo ilovico (10YR 5/2) s 5 % drobcov žganine, 1 % železovih oksidov, 3 % lončenine (G11) in 1 % glinenega ometa.

SE 22 – jama za stojko, kv. 5, sek. V

Jama v tlorisu ovalne oblike, velikosti 40 × 33 cm, ohranjene globine 12 cm in »U« oblike v preseku, zapolnjena s sivkasto rjavo ilovico (10YR 5/2,) s 5 % drobcov žganine in 1 % železovih oksidov.

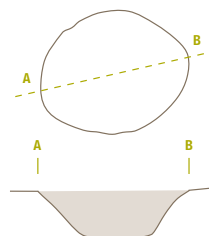

SE 23 – jama za stojko, kv. 5, sek. V

Jama v tlorisu ovalne oblike, velikosti 31 × 26 cm, ohranjene globine 14 cm in »U« oblike v preseku, zapolnjena s sivkasto rjavo ilovico (10YR 5/2) s 5 % drobcov žganine in 1 % železovih oksidov.

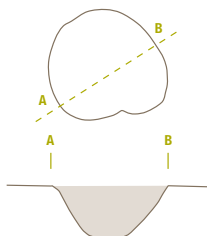

SE 24 – jama za stojko, kv. 5, sek. V

Jama v tlorisu okrogle oblike, velikosti 20 × 19 cm, ohranjene globine 12 cm in »V« oblike v preseku, zapolnjena s sivkasto rjavo ilovico (10YR 5/2) s 3 % drobcov žganine in 1 % železovih oksidov.

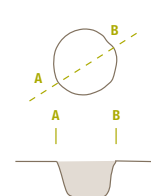

SE 25 – jama za stojko, kv. 5, sek. V

Jama v tlorisu ovalne oblike, velikosti 34 × 31 cm, ohranjene globine 13 cm in »U« oblike v preseku, zapolnjena s temno sivkasto rjavo ilovico (10YR 4/2) s 5 % drobcov žganine in 2 % železovih oksidov.

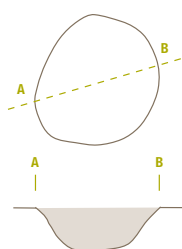

SE 26 – jama za stojko, kv. 5, sek. V

Jama v tlorisu ovalne oblike, velikosti 55 × 44 cm, ohranjene globine 9 cm in raztegnjene »U« oblike v preseku, zapolnjena s temno sivkasto rjavo ilovico (10YR 4/2) s 5 % drobcov žganine, 2 % železovih oksidov, 3 % lončenine in 4 % glinenega ometa.

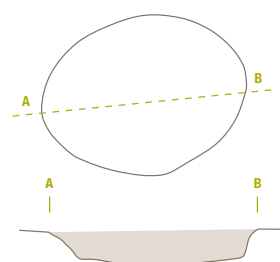

SE 27 – jama za stojko, kv. 5, sek. V

Jama v tlorisu ovalne oblike, velikosti 71 × 57 cm, ohranjene globine 13 cm in raztegnjene »U« oblike v preseku, zapolnjena s temno sivkasto rjavo ilovico (10YR 4/2) s 5 % drobcov žganine in 2 % železovih oksidov.

SE 28 – jama za stojko, kv. 5, sek. V

Jama v tlorisu ovalne oblike, velikosti 37 × 33 cm, ohranjene globine 10 cm in »U« oblike v preseku, zapolnjena s temno sivkasto rjavo ilovico (10YR 4/2) s 3 % drobcov žganine in 2 % železovih oksidov.

SE 29 – jama za stojko, kv. 5, sek. V

Jama v tlorisu ovalne oblike, velikosti 34 × 31 cm, ohranjene globine 13 cm in »V« oblike v preseku, zapolnjena s temno sivkasto rjavo ilovico (10YR 4/2) s 5 % drobcov žganine in 2 % železovih oksidov.

SE 30 – jama za stojko, kv. 5, sek. V

Jama v tlorisu ovalne oblike, velikosti 27 × 23 cm, ohranjene globine 8 cm in »U« oblike v preseku, zapolnjena s temno sivkasto rjavo ilovico (10YR 4/2) s 3 % drobcov žganine in 2 % železovih oksidov.

**SE 31 – jama za stojko,
kv. 5, sek. V**

Jama v tlorisu okrogle oblike, velikosti 28 × 27 cm, ohranjene globine 9 cm in »V« oblike v preseku, zapolnjena s temno sivkasto rjavo ilovico (10YR 4/2) s 5 % drobcov žganine in 2 % železovih oksidov.

**SE 32 – jama za stojko,
kv. 5, sek. V**

Jama v tlorisu okrogle oblike, premera 38 cm, ohranjene globine 10 cm in raztegnjene »U« oblike v preseku, zapolnjena s temno sivkasto rjavo ilovico (10YR 4/2) s 3 % drobcov žganine, 2 % železovih oksidov in 3 % lončenine.

**SE 33 – jama za stojko,
kv. 5, sek. V**

Jama v tlorisu ovalne oblike, velikosti 37 × 33 cm, ohranjene globine 9 cm in »U« oblike v preseku, zapolnjena s temno sivkasto rjavo ilovico (10YR 4/2) s 5 % drobcov žganine, 2 % železovih oksidov in 1 % glinenega ometa.

Objekt III – sek. V, kv. 6. (M 1:50)

Sestavljajo ga SE 35, SE 35a in SE 35b.

SE 35 – jama, kv. 6, sek. V

Jama v tlorisu nepravilne oblike, velikosti 289 × 164 cm, ohranjene globine 23 cm in nepravilne oblike v preseku, zapolnjena s sivkasto rjavo ilovico (10YR 5/2) s 3 % drobcov žganine, 1 % železovih oksidov, 3 odlomki ostenij in 11 odlomkov glinenega ometa.

**SE 35a – jama za kol,
kv. 6, sek. V**

Jama v tlorisu okrogle oblike, premera 20 cm, ohranjene globine 10 cm in »V« oblike v preseku, zapolnjena s temno sivkasto rjavo ilovico (10YR 4/2) s 5 % drobcov žganine in 1 % železovih oksidov.

35b – jama za kol, kv. 6, sek. V

Jama v tlorisu ovalne oblike, velikosti 21 × 19 cm, ohranjene globine 21 cm in »V« oblike v preseku, zapolnjena s temno sivkasto rjavo ilovico (10YR 4/2) s 5 % drobcov žganine in 1 % železovih oksidov.

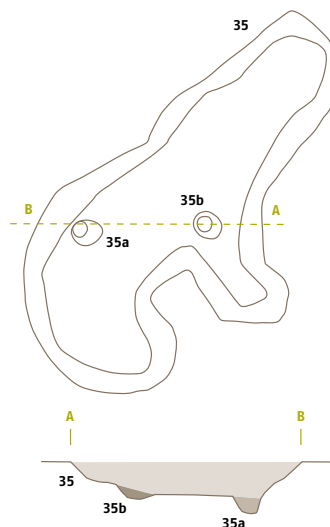

Objekt IV – sek. V, kv. 7. (M 1:50)

Sestavljajo ga SE 36, SE 36a, SE 36a1 in SE 36a2.

Po stratigrafskih enotah so najdbe razvrščene:

SE 36: 5 odlomkov ostenij in 7 odlomkov glinenega ometa,

SE 36a: 2 odlomka ostenij in 3 odlomki glinenega ometa.

SE 36 – jama, kv. 7, sek. V

Jama v tlorisu nepravilne oblike, velikosti 245 × 110 cm, ohranjene globine 15 cm in nepravilne oblike v preseku, zapolnjena s sivkasto rjavo ilovico (10YR 5/2) s 3 % drobcov žganine, 1 % železovih oksidov, 3 % lončenine in 3 % glinenega ometa.

36a – jama, kv. 7, sek. V

Jama v tlorisu nepravilne oblike, velikosti 175 × 50 cm, ohranjene globine 28 cm in nepravilne oblike v preseku, zapolnjena s sivkasto rjavo ilovico (10YR 5/2) z 1 % drobcov žganine, 1 % železovih oksidov, 2 % lončenine in 2 % glinenega ometa.

**SE 36a1 – jama za stojko,
kv. 7, sek. V**

Jama v tlorisu ovalne oblike, velikosti 36 × 30 cm, ohranjene globine 38 cm in »U« oblike v preseku, zapolnjena s temno sivo ilovico (10YR 4/1) s 5 % drobcov žganine in 1 % železovih oksidov.

**SE 36a2 – jama za stojko,
kv. 7, sek. V**

Jama v tlorisu ovalne oblike, velikosti 45 × 31 cm, ohranjene globine 32 cm in »U« oblike v preseku, zapolnjena s temno sivo ilovico (10YR 4/1) s 5 % drobcov žganine in 1 % železovih oksidov.

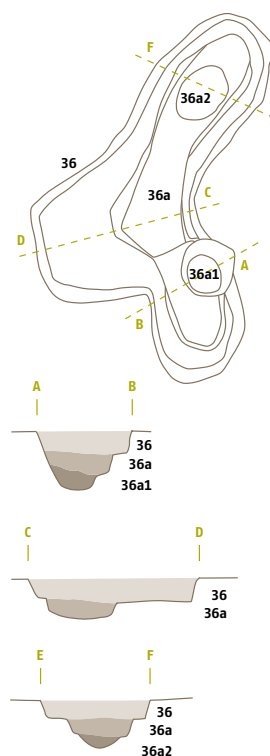

Objekt V – sek. V, kv. 6. (M 1:50)

Sestavljajo ga SE 37, SE 37a–37d2.

Po stratigrafskih enotah so najdbe razvrščene:

SE 37: 4 odlomki ostenij in 5 odlomkov glinenega ometa,

SE 37d: 4 odlomki ostenij, 1 odlomek z okrasom izvedenim v tehniki brazdastega vresa (G12) in 7 odlomkov glinenega ometa.

SE 37a – jama, kv. 6, sek. V

Jama v tlorisu ovalne oblike, velikosti 73 × 38 cm, ohranjene globine 28 cm in nepravilne oblike v preseku, zapolnjena s temno sivkasto rjavo ilovico (10YR 4/2) s 5 % drobcev žganine in 3 % železovih oksidov.

SE 37c – jama za stojko, kv. 6, sek. V

Jama ovalne oblike v tlorisu, velikosti 37 × 33 cm, ohranjene globine 16 cm in nepravilne oblike v preseku, zapolnjena s temno sivkasto rjavo ilovico (10YR 4/2) s 5 % drobcev žganine in 3 % železovih oksidov.

SE 37 – jama, kv. 6, sek. V

Jama v tlorisu podkvaste oblike, velikosti 303 × 245 cm, ohranjene globine 32 cm in »U« oblike v preseku, zapolnjena s sivkasto rjavo ilovico (10YR 5/2) z 2 % drobcev žganine, 1 % železovih oksidov, 3 % lončenine in 3 % glinenega ometa.

SE 37b – jama, kv. 6, sek. V

Jama v tlorisu nepravilne oblike, velikosti 74 × 27 cm, ohranjene globine 12 cm in nepravilne oblike v preseku, zapolnjena s temno sivkasto rjavo ilovico (10YR 4/2) s 5 % drobcev žganine in 3 % železovih oksidov.

SE 37d – jama, kv. 6, sek. V

Jama v tlorisu nepravilne oblike, velikosti 103 × 51 cm, ohranjene globine 18 cm in nepravilne oblike v preseku, zapolnjena s temno sivkasto rjavo ilovico (10YR 4/2) s 5 % drobcev žganine, 3 % železovih oksidov, 1 % lončenine (G12) in 1 % glinenega ometa.

SE 37d1 – jama za stojko, kv. 6, sek. V

Jama v tlorisu ovalne oblike, velikosti 38 × 34 cm, ohranjene globine 30 cm in nepravilne oblike v preseku, zapolnjena s temno sivkasto rjavo ilovico (10YR 4/2) s 5 % drobcev žganine in 3 % železovih oksidov.

SE 37d2 – jama za stojko, kv. 6, sek. V

Jama v tlorisu ovalne oblike, velikosti 45 × 31 cm, ohranjene globine 26 cm in raztegnjene »U« oblike v preseku, zapolnjena s temno sivkasto rjavo ilovico (10YR 4/2) s 5 % drobcev žganine in 3 % železovih oksidov.

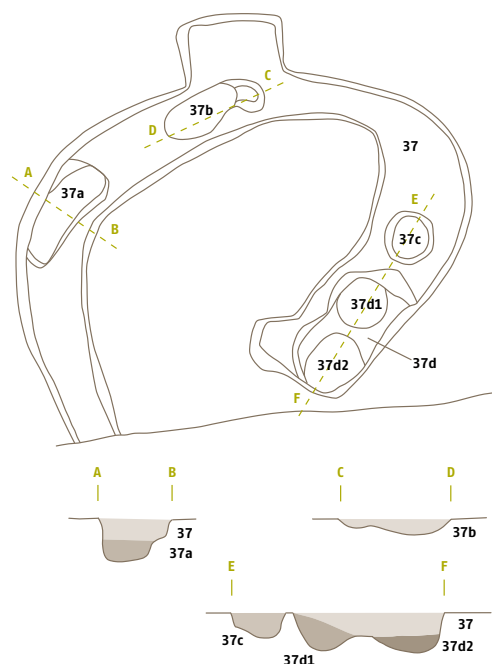

Objekt VI – sek. IV, kv. 4 in 5. (M 1:50)

Sestavljajo ga SE 74, SE 74a, SE 74b in SE 74c.

SE 74 – jama, kv. 4/5, sek. IV

Jama v tlorisu podkvaste oblike, velikosti 298 × 250 cm, ohranjene globine 21 cm in nepravilne oblike v preseku, zapolnjena s sivkasto rjavo ilovico (10YR 4/2) s 3 % drobcev žganine, 1 % drobcev hišnega ometa in 2 % železovih oksidov.

SE 74b – jama za stojko, kv. 4/5, sek. IV

Jama v tlorisu ovalne oblike, velikosti 75 × 52 cm, ohranjene globine 30 cm in nepravilne oblike v preseku, zapolnjena s svetlo sivo ilovico (10YR 7/1) s 3 % drobcev žganine, 1 % drobcev hišnega ometa in 3 % železovih oksidov.

SE 74a – jama za stojko, kv. 4/5, sek. IV

Jama v tlorisu ovalne oblike, velikosti 21 × 18 cm, ohranjene globine 22 cm in »U« oblike v preseku, zapolnjena s sivkasto rjavo ilovico (10YR 4/2) s 3 % drobcev žganine in 1 % železovih oksidov.

SE 74c – jama za stojko, kv. 4/5, sek. IV

Jama v tlorisu ovalne oblike, velikosti 51 × 40 cm, ohranjene globine 26 cm in raztegnjene »U« oblike v preseku, zapolnjena s svetlo sivo ilovico (10YR 7/1) s 3 % drobcev žganine in 3 % železovih oksidov.

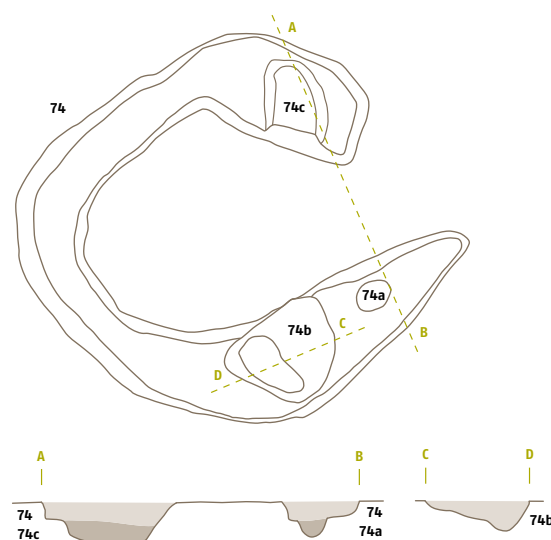

Objekt VII – sek. IV in V, kv. 7 in 8. (M 1:100)

Sestavljajo ga SE 39, SE 41, SE 42, 42a, SE 49, SE 51, SE 54, SE 58, SE 64, SE 88–105.

Po stratigrafskih enotah so najdbe razvrščene:

SE 39: 1 odlomek ostenja,

SE 41: 3 odlomki glinenega ometa,

SE 42: 3 odlomki ostenij in 3 odlomki glinenega ometa,

SE 49: 2 odlomka ostenij in 1 ročaj (G19),

SE 58: 113 odlomkov lončenine, od tega 18 ustij, 4 dna, 2 ročaja, 1 pokrov, 88 ostenij; 29 odlomkov lončenine z okrasom, od tega 17 ostenij z okrasom razčlenjenega rebra, 2 ročaja in 9 ostenij z okrasom izvedenim v tehniki brazdastega vreza, 1 ostenje z bradavico in 1 kamnita kopača, (G1, G4–9, G13–15, G17, G18, G20–22, G25, G27),

SE 61: 2 odlomka ostenij,

SE 103: 1 odlomek dna (G26) in 4 odlomki ostenij.

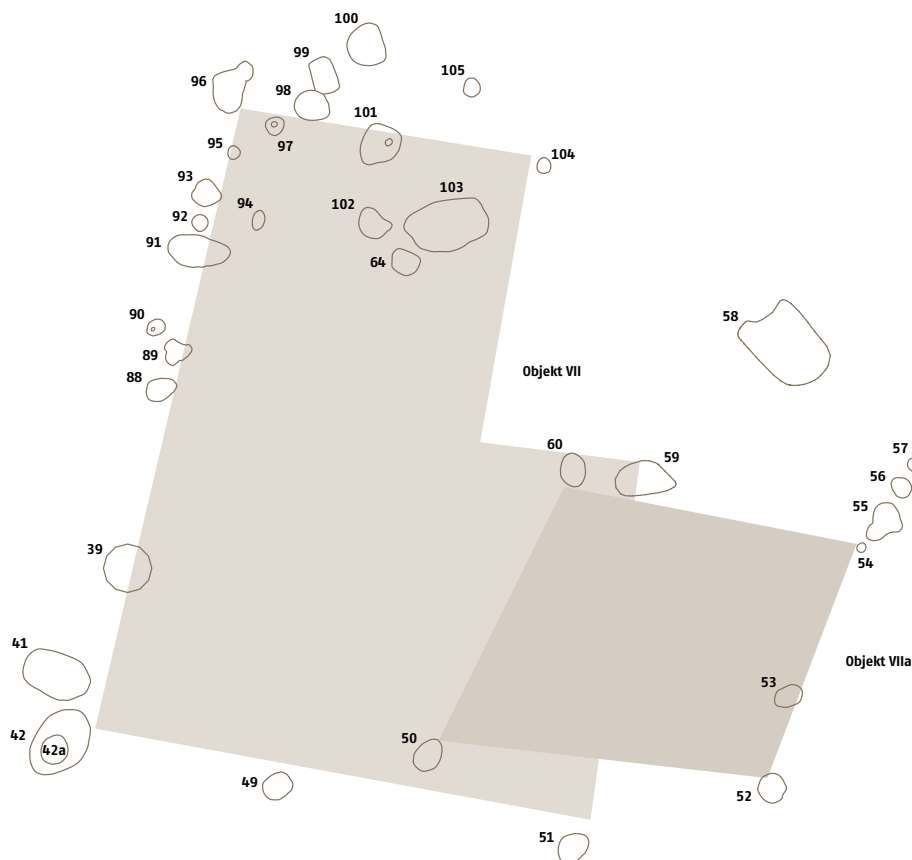

SE 39 – jama za stojko, kv. 7/8, sek. V

Jama v tlorisu okrogle oblike, velikosti 32 × 30 cm, ohranjene globine 11 cm in nepravilne oblike v preseku, zapolnjena s temno sivkasto rjavo ilovico (10YR 4/2) s 5 % drobcem žganine, 2 % železovih oksidov in 1 % lončenine.

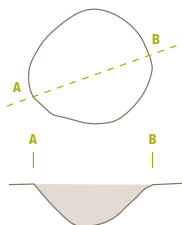

SE 42 – jama, kv. 7, sek. V

Jama v tlorisu ovalne oblike, velikosti 99 × 68 cm, ohranjene globine 20 cm in nepravilne oblike v preseku, zapolnjena s sivkasto rjavo ilovico (10YR 5/2) s 3 % drobcem žganine, 1 % železovih oksidov, 3 % lončenine in 1 % glinenega ometa.

SE 42a – jama za stojko, kv. 7, sek. V

Jama v tlorisu ovalne oblike, velikosti 40 × 36 cm, ohranjene globine 41 cm in nepravilne oblike v preseku, zapolnjen s temno sivkasto rjavo ilovico (10YR 4/2) s 5 % drobcem žganine in 1 % železovih oksidov.

SE 41 – jama, kv. 7, sek. V

Jama v tlorisu ovalne oblike, velikosti 94 × 64 cm, ohranjene globine 16 cm in »U« oblike v preseku, zapolnjena s temno sivkasto rjavo ilovico (10YR 4/2) s 3 % drobcem žganine, 1 % železovih oksidov in 1 % glinenega ometa.

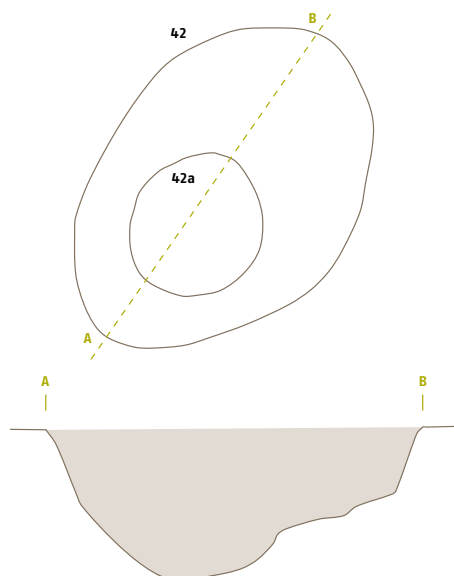
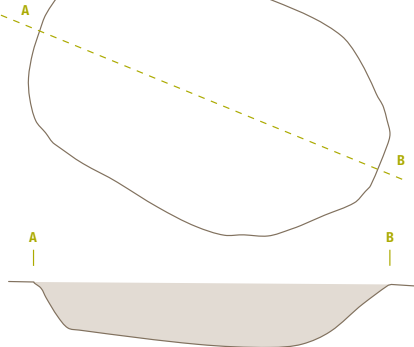

SE 49 – jama za stojko,
kv. 8, sek. V

Jama v tlorisu ovalne oblike, velikosti 43 × 37 cm, ohranjene globine 16 cm in »U« oblike v preseku, zapolnjena s temno sivkasto rjavo ilovico (10YR 4/2) s 3 % lončenine (G19), 2 % drobcev žganine in 1 % železovih oksidov.

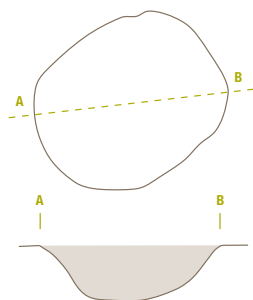

SE 51 – jama za stojko,
kv. 8, sek. V

Jama v tlorisu ovalne oblike, velikosti 66 × 47 cm, ohranjene globine 10 cm in raztegnjene »U« oblike v preseku, zapolnjena s svetlo rjavkasto sivo ilovico (10YR 6/2) z 1 % drobcev žganine in 1 % železovih oksidov.

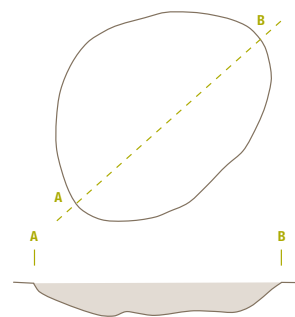

SE 54 – jama za stojko,
kv. 8, sek. V

Jama v tlorisu polkrožne oblike, velikosti 26 × 23 cm, ohranjene globine

16 cm in nepravilne oblike v preseku, zapolnjena s sivkasto rjavo ilovico (10YR 4/2) z 2 % drobcev žganine, 1 % železovih oksidov in 2 % drob-

cev glinenega ometa. Po ročnem odpiranju vmesne stene med SE 54 in SE 55 ni.



SE 58 – jama, kv. 8, sek. V

(M 1:50)

Jama v tlorisu ovalne oblike, velikosti 115 × 88 cm, ohranjene globine 33 cm in nepravilne oblike v preseku, zapolnjena s temno sivkasto rjavo ilovico (10YR 4/2) z 20 % lončenine (G1, G4–9, G13–15, G17, G18, G20–22, G25), kamnito kopačo (G27), 5 % drobcev žganine in 3 % železovih oksidov.

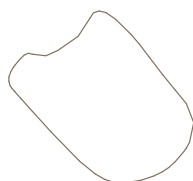

SE 61 – jama za stojko,

kv. 8, sek. V

Jama v tlorisu ovalne oblike, velikosti 36 × 32 cm, ohranjene globine 9 cm in »U« oblike v preseku, zapolnjena s temno sivkasto rjavo ilovico (10YR 4/2) z 2 % lončenine, 5 % drobcev žganine in 1 % železovih oksidov.

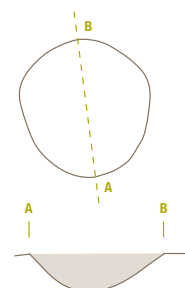

SE 62 – jama za stojko,

kv. 8, sek. V

Jama v tlorisu ovalne oblike, velikosti 33 × 27 cm, ohranjene globine 12 cm in »U« oblike v preseku, zapolnjena s temno sivkasto rjavo ilovico (10YR 4/2) s 5 % drobcev žganine in 1 % železovih oksidov.

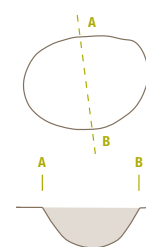

SE 63 – jama za stojko,

kv. 8, sek. V

Jama v tlorisu ovalne nepravilne oblike, velikosti 53 × 41 cm, ohranjene globine 12 cm in raztegnjene »U« oblike v preseku, zapolnjena s temno sivkasto rjavo ilovico (10YR 4/2) s 5 % drobcev žganine in 2 % železovih oksidov.

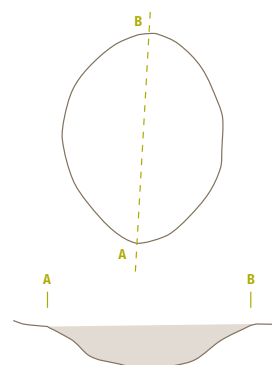

SE 64 – jama za stojko,
kv. 8, sek. IV

Jama v tlorisu ovalne oblike, velikosti 31 × 27 cm, ohranjene globine 10 cm in »U« oblike v preseku, za-
polnjena s sivkasto rjavo ilovico (10YR 4/2) s 3 % drobcev žganine in 1 % železovih oksidov.

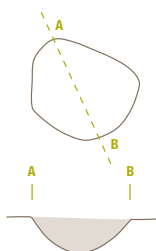

SE 88 – jama za stojko,
kv. 8, sek. IV

Jama v tlorisu ovalne oblike, velikosti 46 × 32 cm, ohranjene globine 11 cm in raztegnjene »U« oblike v preseku, za-
polnjena s sivkasto rjavo ilovico (10YR 4/2) s 3 % drobcev žganine in 3 % železovih oksidov.

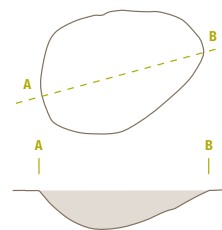

SE 89 – jama za stojko,
kv. 8, sek. IV

Jama v tlorisu nepravilne oblike, ve-
likosti 44 × 38 cm, ohranjene glo-
bine 12 cm in nepravilne oblike v
preseku, za-
polnjena s sivkasto rjavo
ilovico (10YR 4/2) s 3 % drobcev žga-
nine in 3 % železovih oksidov.

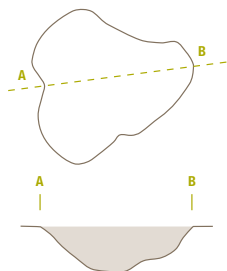

SE 90 – jama za stojko,
kv. 8, sek. IV, V

Jama v tlorisu ovalne oblike, velikosti 30 × 24 cm, ohranjene globine 16 cm in »V« oblike v preseku, za-
polnjena s sivkasto rjavo ilovico (10YR 4/2) s 5 % drobcev žganine in 2 % železovih oksidov.

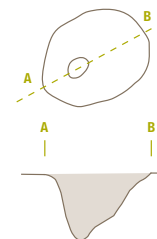

SE 91 – jama za stojko,
kv. 8, sek. IV

Jama v tlorisu ovalne oblike, veliko-
sti 81 × 45 cm, ohranjene globine
10 cm in nepravilne oblike v prese-
ku, za-
polnjena s sivkasto rjavo ilovico
(10YR 4/2) s 3 % drobcev žganine in
2 % železovih oksidov.

SE 92 – jama za stojko,
kv. 8, sek. IV

Jama v tlorisu ovalne oblike, velikosti 26 × 24 cm, ohranjene globine 11 cm in »U« oblike v preseku, za-
polnjena s sivkasto rjavo ilovico (10YR 4/2) s 3 % drobcev žganine in 2 % železovih oksidov.

SE 93 – jama za stojko,
kv. 8, sek. IV

Jama v tlorisu nepravilne oblike, ve-
likosti 40 × 35 cm, ohranjene glo-
bine 15 cm in »U« oblike v preseku,
za-
polnjena s sivkasto rjavo ilovico
(10YR 4/2) s 3 % drobcev žganine in
2 % železovih oksidov.

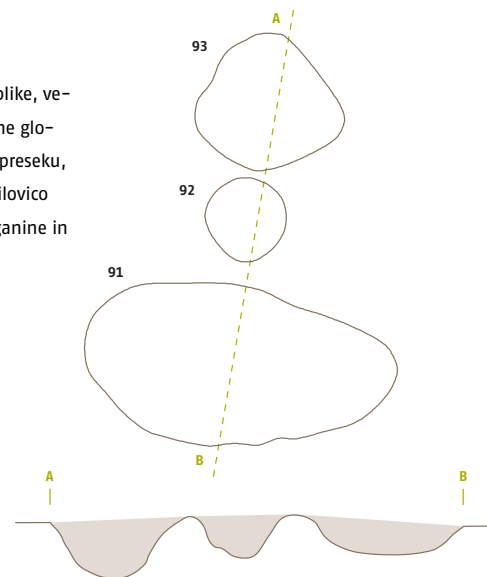

SE 94 – jama za stojko,
kv. 8, sek. IV

Jama v tlorisu ovalne oblike, velikosti 33 × 21 cm, ohranjene globine 8 cm in raztegnjene »U« oblike v preseku, za-
polnjena s sivkasto rjavo ilovico (10YR 4/2) s 3 % drobcev žganine in 2 % železovih oksidov.

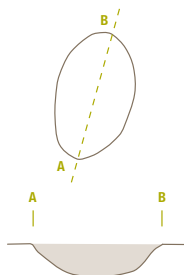

SE 95 – jama za stojko,
kv. 8, sek. IV

Jama v tlorisu ovalne oblike, veliko-
sti 24 × 20 cm, ohranjene globine 10
cm in »U« oblike v preseku, za-
pol-
njena s sivkasto rjavo ilovico (10YR
4/2) s 3 % drobcev žganine in 2 %
železovih oksidov.

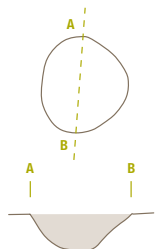

SE 96 – jama, kv. 8, sek. IV

Jama v tlorisu nepravilne oblike, velikosti 59 × 47 × 21 cm, ohranjene globine 7 cm in nepravilne oblike v preseku, zapolnjena s temno sivkasto rjavo ilovico (10YR 4/2) s 5 % drobcev žganine in 2 % železovih oksidov.

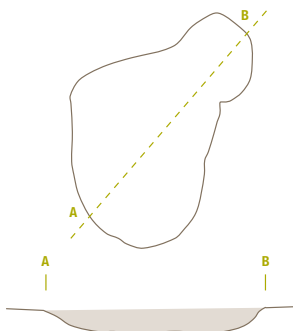

SE 97 – jama za stojko, kv. 8, sek. IV

Jama v tlorisu ovalne oblike, velikosti 25 × 22 cm, ohranjene globine 9 cm in nepravilne oblike v preseku, zapolnjena s sivkasto rjavo ilovico (10YR 4/2) s 3 % drobcev žganine, 2 % železovih oksidov; vkop lesenega kola v tlorisu okrogle oblike, velikosti 9 × 8 cm, ohranjene globine 12 cm in »V« oblike v preseku, zapolnjen s temno sivo ilovico (10YR 4/1) s 5 % drobcev žganine in 2 % železovih oksidov.

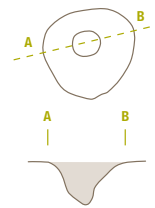

SE 98 – jama za stojko, kv. 8, sek. IV

Jama v tlorisu ovalne oblike, velikosti 50 × 45 cm, ohranjene globine 8 cm in raztegnjene »U« oblike v preseku, zapolnjena s temno sivkasto rjavo ilovico (10YR 4/2) s 5 % drobcev žganine in 2 % železovih oksidov.

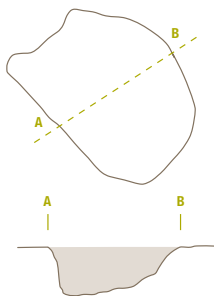

SE 99 – jama za stojko, kv. 8, sek. IV

Jama v tlorisu ovalne oblike, velikosti 50 × 37 cm, ohranjene globine 8 cm in raztegnjene »U« oblike v preseku, zapolnjena s temno sivkasto rjavo ilovico (10YR 4/2) s 5 % drobcev žganine in 2 % železovih oksidov.

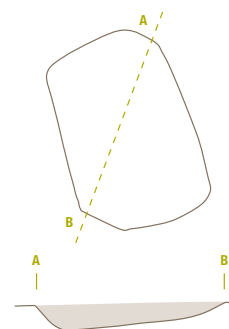

SE 100 – jama za stojko, kv. 8, sek. IV

Jama v tlorisu ovalne oblike, velikosti 58 × 50 cm, ohranjene globine 9 cm in raztegnjene »U« oblike v preseku, zapolnjena s temno sivkasto rjavo ilovico (10YR 4/2) z 2 % drobcev žganine in 2 % železovih oksidov.

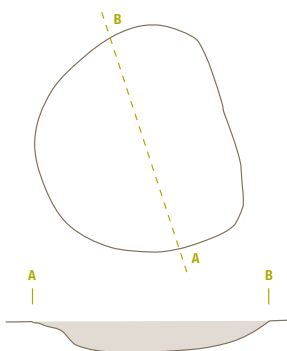

SE 101 – jama za stojko, kv. 8, sek. IV

Jama v tlorisu ovalne oblike, velikosti 56 × 43 cm, ohranjene globine 10 cm in nepravilne oblike v preseku, zapolnjena s sivkasto rjavo ilovico (10YR 4/2) s 3 % drobcev žganine, 2 % železovih oksidov; vkop lesenega kola okrogle oblike v tlorisu, velikosti 8 × 7 cm, ohranjene globine 14 cm in »V« oblike v preseku, zapolnjen s temno sivo ilovico (10YR 4/1) s 5 % drobcev žganine in 2 % železovih oksidov.

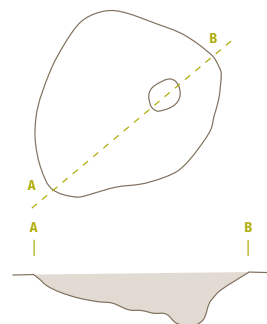

SE 102 – jama za stojko, kv. 8, sek. IV

Jama v tlorisu nepravilne oblike, velikosti 48 × 36 cm, ohranjene globine 11 cm in raztegnjene »U« oblike v preseku, zapolnjena s sivkasto rjavo ilovico (10YR 4/2) z 2 % drobcev žganine in 2 % železovih oksidov.

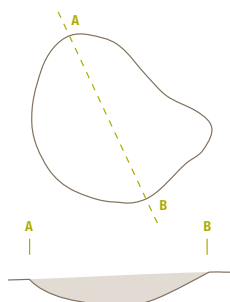

SE 103 – jama, kv. 8, sek. IV (M 1:50)

Jama v tlorisu ovalne oblike, velikosti 125 × 75 cm, ohranjene globine 8 cm in raztegnjene »U« oblike v preseku, zapolnjena s temno sivkasto rjavo ilovico (10YR 4/2) z 1 % lončnine (G26), 5 % drobcev žganine in 2 % železovih oksidov.

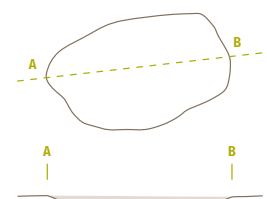

SE 104 – jama za stojko,
kv. 8, sek. IV

Jama v tlorisu ovalne oblike, velikosti 27 × 24 cm, ohranjene globine 11 cm in »V« oblike v preseku, zapolnjena s temno sivo ilovico (10YR 4/1) s 5 % drobcov žganine in 2 % železovih oksidov.

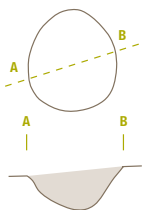

SE 105 – jama za stojko,
kv. 8, sek. IV

Jama v tlorisu okrogle oblike, premera 29 cm, ohranjene globine 14 cm in »U« oblike v preseku, zapolnjena s temno sivo ilovico (10YR 4/1) s 5 % drobcov žganine in 2 % železovih oksidov.

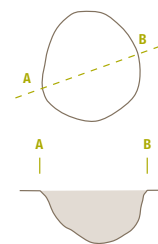

Objekt VIIa – sek. V, kv. 8. (M 1:100)

Sestavljajo ga SE 50, SE 52, SE 53, SE 55–57, SE 59 in SE 60.

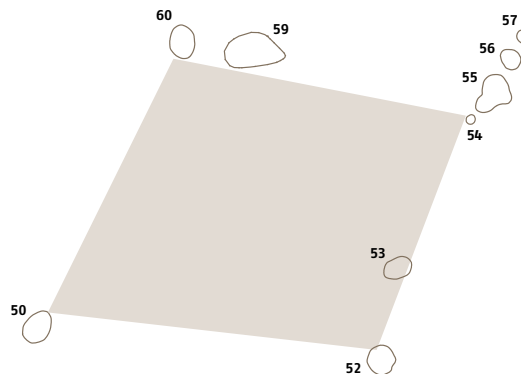

SE 50 – jama za stojko,
kv. 8, sek. V

Jama v tlorisu ovalne oblike, velikosti 51 × 40 cm, ohranjene globine 16 cm in »U« oblike v preseku, zapolnjena s temno sivkasto rjavo ilovico (10YR 4/2) z 2 % drobcov žganine in 1 % železovih oksidov.

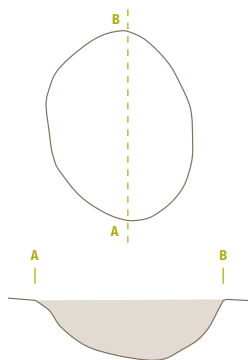

SE 52 – jama za stojko,
kv. 8, sek. V

Jama v tlorisu ovalne oblike, velikosti 45 × 41 cm, ohranjene globine 11 cm in raztegnjene »U« oblike v preseku, zapolnjena s sivkasto rjavo ilovico (10YR 4/2) z 2 % drobcov žganine in 1 % železovih oksidov.

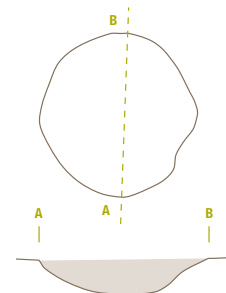

SE 53 – jama za stojko,
kv. 8, sek. V

Jama v tlorisu ovalne oblike, velikosti 40 × 29 cm, ohranjene globine 9 cm in raztegnjene »U« oblike v preseku, zapolnjena s sivkasto rjavo ilovico (10YR 4/2) z 2 % drobcov žganine in 1 % železovih oksidov.

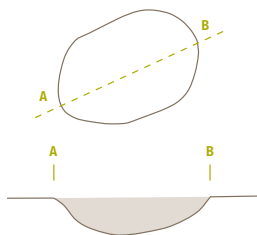

SE 55 – jama za stojko,
kv. 8, sek. V

Jama v tlorisu ovalne oblike, velikosti 52 × 39 cm, ohranjene globine 20 cm in nepravilne oblike v preseku, zapolnjena s sivkasto rjavo ilovico (10YR 4/2) z 2 % drobcov žganine in 1 % železovih oksidov. Po ročnem odpiranju vmesne stene med SE 54 in SE 55 ni.

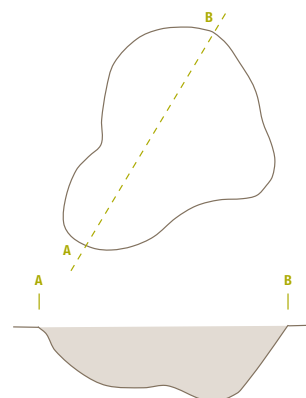

SE 56 – jama za stojko,
kv. 8, sek. V

Jama v tlorisu ovalne oblike, velikosti 36 × 31 cm, ohranjene globine 13 cm in »U« oblike v preseku, zapolnjena s sivkasto rjavo ilovico (10YR 4/2) z 2 % drobcov žganine in 1 % železovih oksidov.

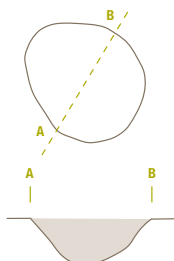

SE 57 – jama za stojko,
kv. 8, sek. V

Jama v tlorisu okrogle oblike, velikosti 22 × 20 cm, ohranjene globine 11 cm in »U« oblike v preseku, zapolnjena s sivkasto rjavo ilovico (10YR 4/2) z 2 odlomkoma ostenij, 4 odlomki glinenega ometa, 2 % drobcov žganine in 1 % železovih oksidov.

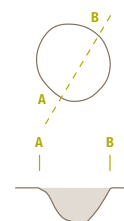

SE 59 – jama za stojko,
kv. 8, sek. V

Jama v tlorisu ovalne nepravilne oblike, velikosti 75 × 53 cm, ohranjene globine 20 cm in nepravilne oblike v preseku, zapolnjena s temno sivkasto rjavo ilovico (10YR 4/2) s 3 % drobcev žganine, 2 % železovih oksidov in 1 % drobcev glinenega ometa.

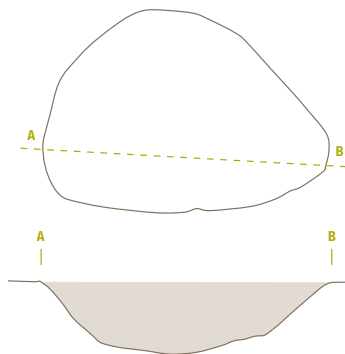

SE 60 – jama za stojko,
kv. 8, sek. V

Jama v tlorisu ovalne oblike, velikosti 52 × 41 cm, ohranjene globine 15 cm in »U« oblike v preseku, zapolnjena s temno sivkasto rjavo ilovico (10YR 4/2) z 2 % drobcev žganine in 1 % železovih oksidov.

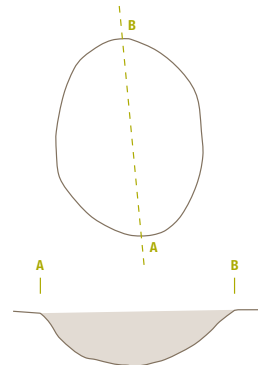

Objekt VIII – sek. VI, kv. 7 in 8. (M 1:50)

Sestavljajo ga SE 106–115.

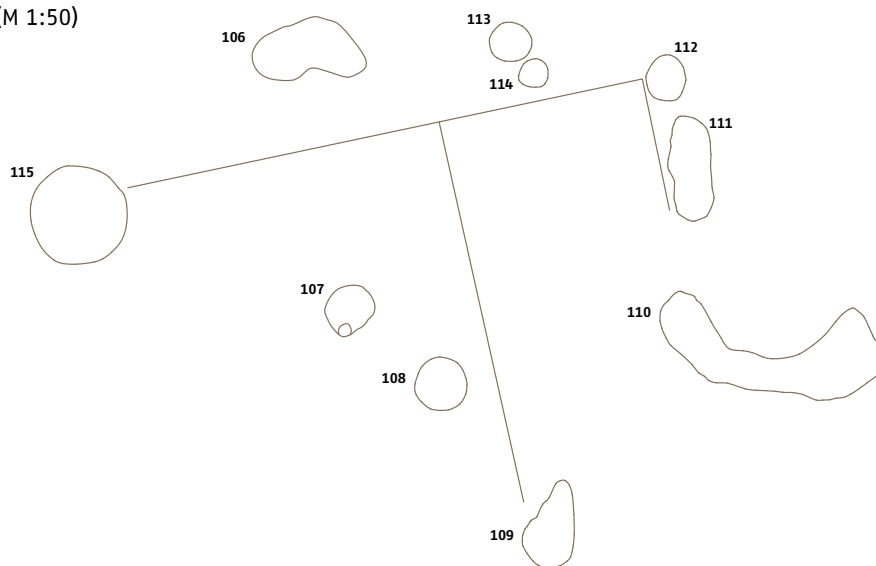

SE 106 – jama za stojko,
kv. 8, sek. VI

Jama v tlorisu nepravilne oblike, velikosti 68 × 32 cm, ohranjene globine 8 cm in nepravilne oblike v preseku, zapolnjena s sivkasto rjavo ilovico (10YR 4/2) s 3 % drobcev žganine in 2 % železovih oksidov.

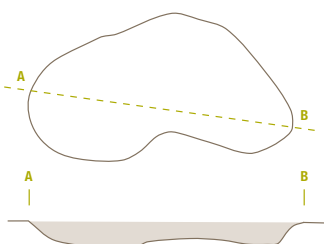

SE 107 – jama za stojko,
kv. 8, sek. VI

Jama v tlorisu ovalne oblike, velikosti 37 × 32 cm, ohranjene globine 10 cm in nepravilne oblike v preseku, zapolnjena s temno sivkasto rjavo ilovico (10YR 4/2) s 3 % drobcev žganine, 2 % železovih oksidov; vkop lesenega kola v tlorisu okrogle oblike, velikosti 8 × 7 cm, ohranjene globine 11 cm in »V« oblike v preseku, zapolnjen s temno sivo ilovico (10YR 4/1) s 5 % drobcev žganine in 2 % železovih oksidov.

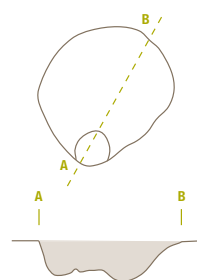

SE 108 - jama za stojko,

kv. 8, sek. VI

Jama v tlorisu okrogle oblike, premera 28 cm, ohranjene globine 9 cm in »U« oblike v preseku, zapolnjena s sivkasto rjavo ilovico (10YR 4/2) s 3 % drobcev žganine in 2 % železovih oksidov.

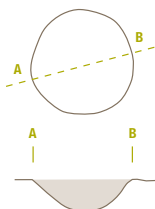

SE 109 - jama za stojko,

kv. 8, sek. VI

Jama v tlorisu nepravilne oblike, velikosti 52 x 33 cm, ohranjene globine 11 cm in nepravilne oblike v preseku, zapolnjena s sivkasto rjavo ilovico (10YR 4/2) s 3 % drobcev žganine in 2 % železovih oksidov.

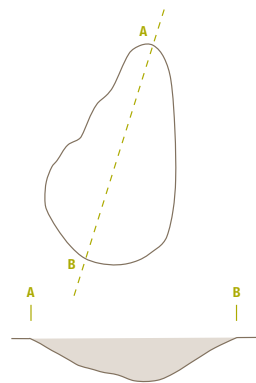

SE 110 - jama, kv. 8, sek. VI

Jama v tlorisu podkvasto oblike, velikosti 110 x 43 cm, ohranjene globine 6 cm na zahodni strani, 10 cm na vzhodni strani in nepravilne oblike v preseku, zapolnjena s temno sivkasto rjavo ilovico (10YR 4/2) z 1 % drobcev hišnega ometa, 5 % drobcev žganine in 2 % železovih oksidov.

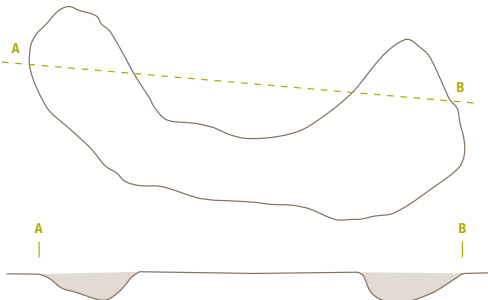

SE 111 - jama za stojko,

kv. 8, sek. VI

Jama v tlorisu ovalne oblike, velikosti 69 x 28 cm, ohranjene globine 7 cm in nepravilne oblike v preseku, zapolnjena s sivkasto rjavo ilovico (10YR 4/2) s 3 % drobcev žganine in 2 % železovih oksidov.

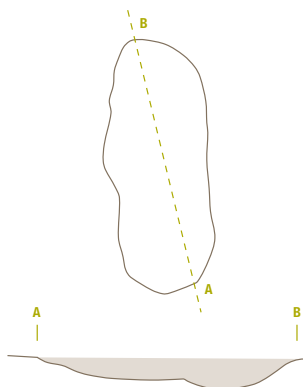

SE 112 - jama za stojko,

kv. 8, sek. VI

Jama v tlorisu ovalne oblike, velikosti 31 x 26 cm, ohranjene globine 7 cm in raztegnjene »U« oblike v preseku, zapolnjena s sivkasto rjavo ilovico (10YR 4/2) s 3 % drobcev žganine, 1 % drobcev glinenega ometa in 2 % železovih oksidov.

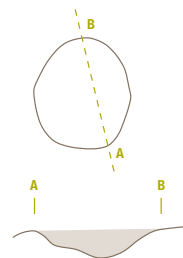

SE 113 - jama za stojko,

kv. 8, sek. VI

Jama v tlorisu okrogle oblike, velikosti 24 x 23 cm, ohranjene globine 10 cm in »U« oblike v preseku, zapolnjena s temno sivkasto rjavo ilovico (10YR 4/2) s 5 % drobcev žganine in 2 % železovih oksidov.

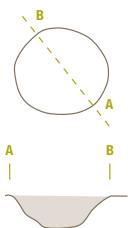

SE 114 - jama za stojko,

kv. 8, sek. VI

Jama v tlorisu okrogle oblike, velikosti 18 x 17 cm, ohranjene globine 8 cm in »U« oblike v preseku, zapolnjena s temno sivkasto rjavo ilovico (10YR 4/2) s 5 % drobcev žganine in 2 % železovih oksidov.



SE 115 - jama za stojko,

kv. 7, sek. VI

Jama v tlorisu okrogle oblike, premera 58 cm, ohranjene globine 21 cm in »U« oblike v preseku, zapolnjena s temno sivkasto rjavo ilovico (10YR 4/2) s 3 % drobcev žganine in 2 % železovih oksidov.

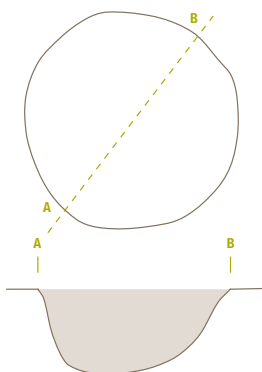

Objekt IX – sek. IV, V, kv. 7. (M 1:50)

Sestavljajo ga SE 38, SE 40, SE 44, SE 44a, SE 44b, SE 47, SE 80, SE 80a, SE 81–84, SE 84a–84d, SE 85, SE 85a, SE 85b, SE 86.

Po stratigrafskih enotah so najdbe razvrščene:

SE 44a: 2 odlomka ostenij in 1 odlomek glinenega ometa,
 SE 80: 1 odlomek ostenja,
 SE 82: 1 odlomek glinenega ometa,
 SE 84: 3 odlomki ostenij in 1 odlomek z okrasom, izvedenim v tehniki brazdastega vreza (G16).

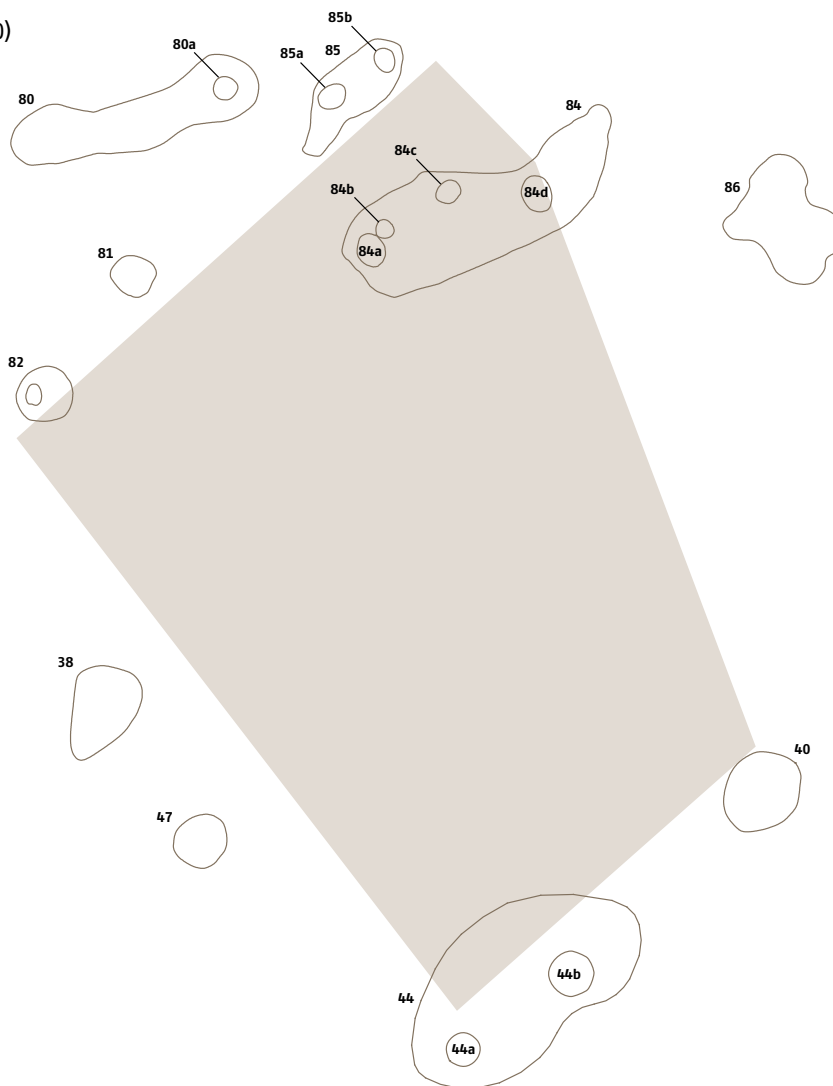

SE 38 – jama, kv. 7, sek. V

Jama v tlorisu nepravilne oblike, velikosti 65 × 46 cm, ohranjene globine 15 cm in nepravilne oblike v preseku, zapolnjena s sivkasto rjavo ilovico (10YR 4/2) s 3 % drobcov žganine in 1 % železovih oksidov.

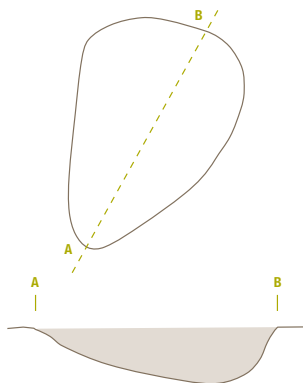

SE 40 – jama, kv. 7, sek. V

Jama v tlorisu ovalne oblike, velikosti 63 × 50 cm, ohranjene globine 19 cm in »U« oblike v preseku, zapolnjena s temno sivkasto rjavo ilovico (10YR 4/2) s 3 % drobcov žganine in 1 % železovih oksidov.

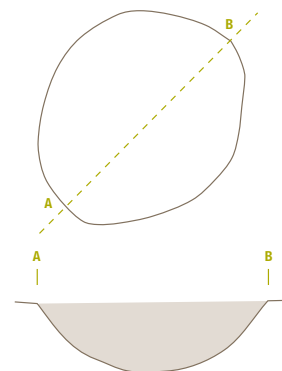

SE 44 – jama, kv. 7, sek. V

Jama v tlorisu nepravilne oblike, velikosti 178 × 103 cm, ohranjene globine 36 cm in nepravilne oblike v preseku, zapolnjena s sivkasto rjavo ilovico (10YR 5/2) z 2 % drobcov žganine in 1 % železovih oksidov.

SE 44a – jama za stojko, kv. 7, sek. V

Jama v tlorisu ovalne oblike, velikosti 27 × 24 cm, ohranjene globine 53 cm in »U« oblike v preseku, zapolnjena s temno sivkasto rjavo ilovico (10YR 4/2) s 3 % drobcov žganine, 1 % železovih oksidov, 2 % lončenine in 1 % hišnega ometa.

SE 44b – jama za stojko, kv. 7, sek. V

Jama v tlorisu ovalne oblike, velikosti 40 × 31 cm, ohranjene globine 43 cm in »U« oblike v preseku, zapolnjena s temno sivkasto rjavo ilovico (10YR 4/2) s 3 % drobcov žganine in 1 % železovih oksidov.

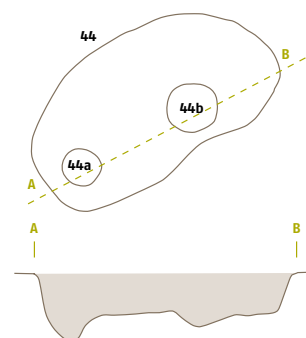

SE 47 – jama za stojko,
kv. 7, sek. V

Jama v tlorisu okrogle oblike, velikosti 35 × 34 cm, ohranjene globine 9 cm in »U« oblike v preseku, zapolnjena s temno rdečkasto sivo ilovico (5YR 4/2) z 2 % drobcov žganine in 1 % železovih oksidov.

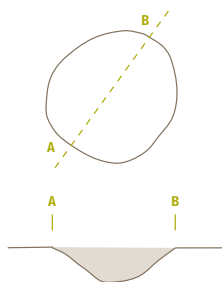

SE 81 – jama za stojko,
kv. 7, sek. IV

Jama v tlorisu ovalne oblike, velikosti 35 × 32 cm, ohranjene globine 15 cm in »V« oblike v preseku, zapolnjena s sivkasto rjavo ilovico (10YR 4/2) s 5 % drobcov žganine in 2 % železovih oksidov.

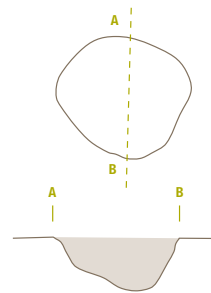

SE 80 – jama, kv. 7, sek. IV

Jama v tlorisu nepravilne oblike, velikosti 168 × 46 cm, ohranjene globine 14 cm in nepravilne oblike v preseku, zapolnjena s sivkasto rjavo ilovico (10YR 4/2) s 5 % drobcov žganine, 2 % železovih oksidov in 1 % lončenine.

SE 80a – jama za stojko,
kv. 7, sek. IV (M 1:50)

Jama v tlorisu okrogle oblike, velikosti 18 × 17 cm, ohranjene globine 18 cm in »V« oblike v preseku zapolnjena s sivo ilovico (10XR 5/1) s 5 % drobcov žganine in 2 % železovih oksidov.

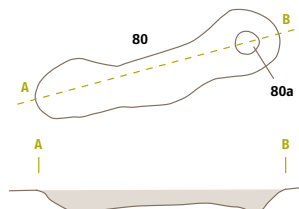

SE 82 – jama za stojko,
kv. 7, sek. IV

Jama v tlorisu okrogle oblike, velikosti 41 × 40 cm, ohranjene globine 9 cm in raztegnjene »U« oblike v preseku, zapolnjena s sivkasto rjavo ilovico (10YR 4/2) s 3 % drobcov žganine, 2 % železovih oksidov in 1 % glinenega ometa; vkop lesenega kola v tlorisu ovalne oblike, velikosti 14 × 10 cm, ohranjene globine 10 cm, zapolnjen s temno sivkasto rjavo ilovico (10YR 4/2) s 5 % drobcov žganine in 2 % železovih oksidov.

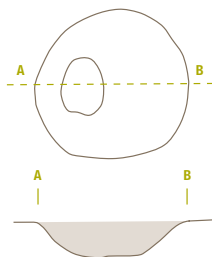

SE 83 – jama za stojko,
kv. 7, sek. IV

Jama v tlorisu ovalne oblike, velikosti 36 × 28 cm, ohranjene globine 6 cm in nepravilne oblike v preseku, zapolnjena s sivo ilovico (10YR 5/1) s 3 % drobcov žganine, 2 % železovih oksidov; vkop lesenega kola okrogle oblike v tlorisu, velikosti 15 × 12 cm, ohranjene globine 10 cm in »V« oblike v preseku, zapolnjen s temno sivkasto rjavo ilovico s 5 % drobcov žganine in 2 % železovih oksidov.

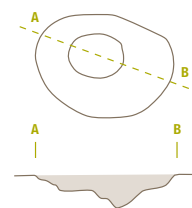

SE 84 – jama, kv. 7, sek. IV
(M 1:50)

Jama v tlorisu nepravilne oblike, velikosti 212 × 80 cm, ohranjene globine 27 cm in nepravilne oblike v preseku, zapolnjena s sivo ilovico (10YR 5/1) s 5 % drobcov žganine, 3 % železovih oksidov in 3 % lončenine (G16).

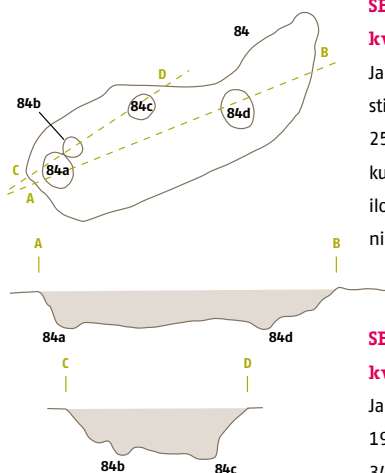

SE 84a – jama za stojko,
kv. 7, sek. IV

Jama v tlorisu ovalne oblike, velikosti 24 × 20 cm, ohranjene globine 25 cm in nepravilne oblike v preseku, zapolnjena s temno sivkasto rjavo ilovico (10YR 4/2) s 5 % drobcov žganine in 2 % železovih oksidov.

SE 84b – jama za stojko,
kv. 7, sek. IV

Jama v tlorisu okrogle oblike, premera 21 cm, ohranjene globine 30 cm in »V« oblike v preseku, zapolnjena s temno sivkasto rjavo ilovico (10YR 4/2) s 5 % drobcov žganine in 2 % železovih oksidov.

SE 84c – jama za stojko,
kv. 7, sek. IV

Jama v tlorisu ovalne oblike, velikosti 19 × 16 cm, ohranjene globine 34 cm in »U« oblike v preseku, zapolnjena s temno sivkasto rjavo ilovico (10YR 4/2) s 5 % drobcov žganine in 2 % železovih oksidov.

SE 84d – jama za stojko,
kv. 7, sek. IV

Jama v tlorisu ovalne oblike, velikosti 24 × 21 cm, ohranjene globine 29 cm in »V« oblike v preseku, zapolnjena s temno sivkasto rjavo ilovico (10YR 4/2) s 5 % drobcov žganine in 2 % železovih oksidov.

SE 85 – jama, kv. 7, sek. IV

Jama v tlorisu nepravilne oblike, velikosti 94 × 39 cm, ohranjene globine 9 cm in nepravilne oblike v preseku, zapolnjena s sivkasto rjavo ilovico (10YR 4/2) s 5 % drobcev žganine in 3 % železovih oksidov.

SE 85a – jama za stojko, kv. 7, sek. IV

Jama v tlorisu okrogle oblike, premera 18 cm, ohranjene globine 6 cm in »U« oblike v preseku, zapolnjena s sivo ilovico (10YR 5/1) s 5 % drobcev žganine in 2 % železovih oksidov.

SE 85b – jama za stojko, kv. 7, sek. IV

Jama v tlorisu ovalne oblike, velikosti 18 × 14 cm, ohranjene globine 8 cm in »U« oblike v preseku, zapolnjena s sivo ilovico (10YR 5/1) s 5 % drobcev žganine in 2 % železovih oksidov.

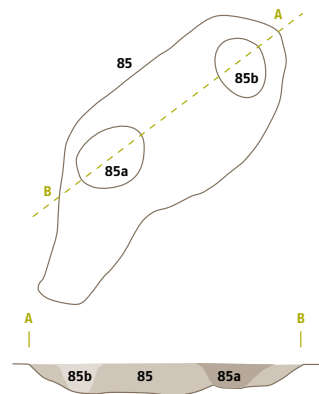

SE 86 – jama, kv. 7, sek. IV

(M 1:50)

Jama v tlorisu nepravilne oblike, velikosti 103 × 96 cm, ohranjene globine 22 cm in nepravilne oblike v preseku, zapolnjena s sivkasto rjavo ilovico (10YR 4/2) s 5 % drobcev žganine in 3 % železovih oksidov.

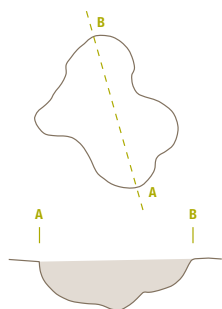

Strukture, ki niso del objektov

Vse tiste jame, ki jih ne moremo smiselno povezati v objekte, jih pa opredeljujemo kot prazgodovinske, so zajete v popisu stratigrafskih enot kot samostojne. Arheološke ostaline,

jame in jame za stojke so bile vkopane v SE 7, SE 4 in geološko osnovo SE 3. Ohranjeni so le spodnji deli jam in jam za kole, ki so bili v funkciji kot nosilni stebri hiš. Jame so bile za-

polnjene s sivkasto rjavo ilovico, ki je vsebovala delce oglja, odlomke prazgodovinske keramike in hišni omet. Odkritih in opredeljenih je bilo 27 struktur, od tega 16 stojk in

6 šrhabrnih oziroma bivalnih jam, ki so časovno opredeljene v prazgodovino, 2 jami pripadata novemu veku, ognjišče pa rimskemu obdobju.

SE 19 – jama za stojko, kv. 5, sek. IV

Jama v tlorisu ovalne oblike, velikosti 45 × 41 cm, ohranjene globine 21 cm in razpotejnene »U« oblike v preseku, zapolnjena s sivkasto rjavo ilovico (10YR 5/2) s 3% drobcev žganine in 1 % železovih oksidov.

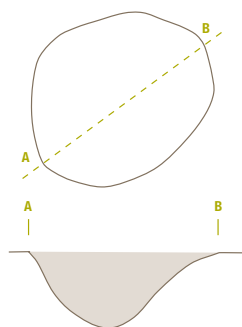

SE 34 – jama, kv. 6, sek. V

Jama v tlorisu ovalne oblike, velikosti 98 × 44 cm, ohranjene globine 20 cm in raztegnjene »U« oblike v preseku, zapolnjena s sivkasto rjavo ilovico (10YR 5/2) s 3 % drobcev žganine, 2 % železovih oksidov in 2 odlomkoma ostenij.

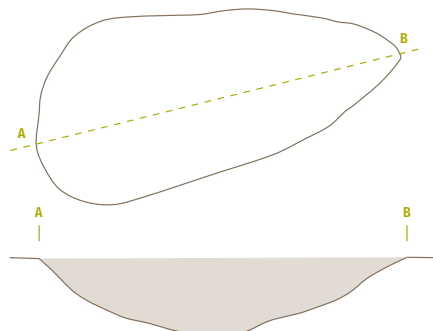

SE 43 – jama za stojko,
kv. 7, sek. V (M 1:50)

Jama v tlorisu ovalne oblike, velikosti 51 × 42 cm, ohranjene globine 16 cm in »U« oblike v preseku, zapolnjena s temno sivkasto rjavo ilovico (10YR 4/2) z 2 % drobcem žganine in 1 % železovih oksidov.

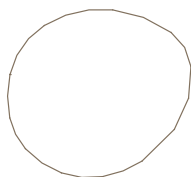

SE 46 – jama za stojko,
kv. 6, sek. V

Jama v tlorisu okrogle oblike, velikosti 35 × 34 cm, ohranjene globine 12 cm in »U« oblike v preseku, zapolnjena s sivkasto rjavo ilovico (10YR 4/2) z 2 % drobcem žganine in 1 % železovih oksidov.

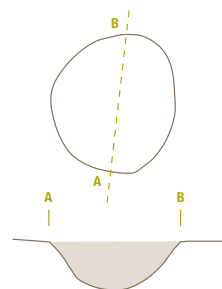

SE 45 – jama za stojko,
kv. 7, sek. V

Jama v tlorisu ovalne oblike, velikosti 30 × 25 cm, ohranjene globine 12 cm in »U« oblike v preseku, zapolnjena s temno sivkasto rjavo ilovico (10YR 4/2) s 5 % drobcem žganine in 1 % železovih oksidov.

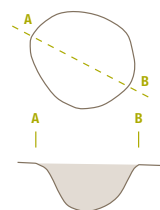

SE 48 – jama, kv. 8, sek. V

Jama, vidna v južnem preseku, nepravilne oblike, velikosti 77 cm, ohranjene globine 15 cm in nepravilne oblike v preseku, zapolnjena s temno sivkasto rjavo ilovico (10YR 4/2) z 2 % drobcem žganine in 1 % železovih oksidov.



SE 65 – jama, kv. 3, sek. III
(M 1:50)

Jama v tlorisu ovalne oblike, velikosti 160 × 125 cm, ohranjene globine 30 cm in nepravilne oblike v preseku, zapolnjena s sivkasto rjavo ilovico (10YR 4/2) z 2 % drobcem žganine, 3 % železovih oksidov, 3 odlomki ostenij in 4 odlomki glinenega ometa.

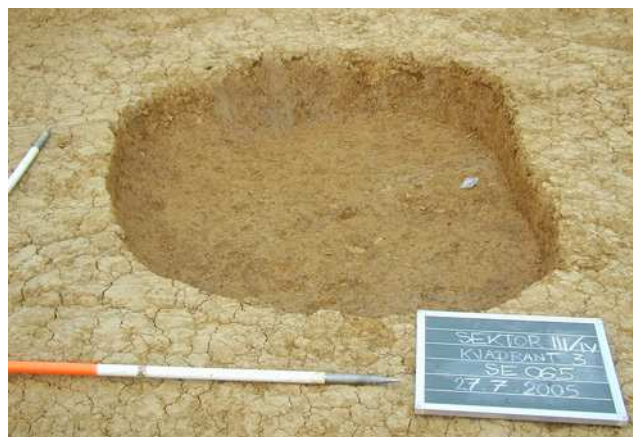
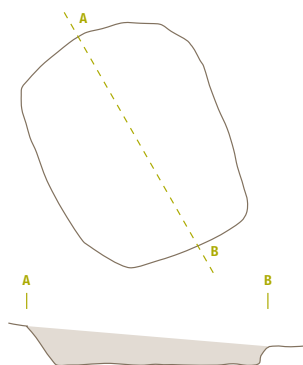

SE 66 – jama za stojko,

kv. 3, sek. III

Jama v tlorisu ovalne oblike, velikosti 26 × 21 cm, ohranjene globine 21 cm in »V« oblike v preseku, zapolnjena s temno sivkasto rjavo ilovico (10YR 4/2) s 5 % drobcev žganine, 1 % železovih oksidov, 2 odlomkoma ostenij in 1 odlomkom glinenega ometa.

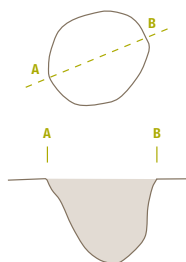

SE 67 – jama, kv. 4, sek. IV

(M 1:50)

Jama v tlorisu ovalne oblike, velikosti 117 × 102 cm, ohranjene globine 21 cm in nepravilne oblike v preseku, zapolnjena s temno sivkasto rjavo ilovico (10YR 4/2) s 5 % drobcev žganine in 3 % železovih oksidov.

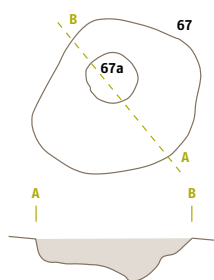

SE 67a – jama za stojko,

kv. 4, sek. IV

Jama v tlorisu okrogle oblike, premera 34 cm, ohranjene globine 30 cm in nepravilne oblike v preseku, zapolnjena s temno sivkasto rjavo ilovico (10YR 4/2) s 5 % drobcev žganine, 1 % železovih oksidov in 1 odlomkom glinenega ometa.

SE 68 – jama za stojko,

kv. 4, sek. IV

Jama v tlorisu ovalne oblike, velikosti 71 × 64 cm, ohranjene globine 17 cm in nepravilne oblike v preseku, zapolnjena s sivkasto rjavo ilovico (10YR 4/2) s 3 % drobcev žganine in 2 % železovih oksidov.

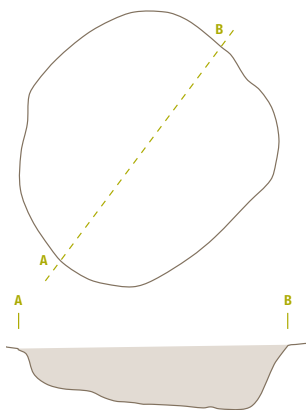

SE 69 – jama, kv. 4, sek. IV

(M 1:50)

Jama v tlorisu ovalne oblike, velikosti 165 × 80 cm, ohranjene globine 33 cm in nepravilne oblike v preseku, zapolnjena s sivkasto rjavo ilovico (10YR 4/2) s 3 % drobcev žganine in 3 % železovih oksidov.

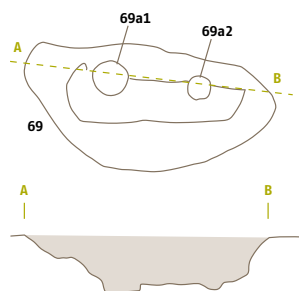

SE 69a1 – jama za stojko, kv. 4, sek. IV

Jama v tlorisu ovalne oblike, velikosti 26 × 16cm, ohranjene globine 43 cm in nepravilne oblike v preseku, zapolnjena s temno sivkasto rjavo ilovico (10YR 4/2) s 5 % drobcev žganine in 1 % železovih oksidov.

SE 69a2 – jama za stojko, kv. 4, sek. IV

Jama v tlorisu ovalne oblike, velikosti 15 × 12cm, ohranjene globine 38 cm in nepravilne oblike v preseku, zapolnjena s temno sivkasto rjavo ilovico (10YR 4/2) s 5 % drobcev žganine in 1 % železovih oksidov.



SE 70 – jama za stojko, kv. 4, sek. IV

Jama v tlorisu ovalne oblike, velikosti 38 × 34 cm, ohranjene globine 15 cm in »V« oblike v preseku, zapolnjena s sivkasto rjavo ilovico (10YR 4/2) s 3 % drobcev žganine in 2 % železovih oksidov.

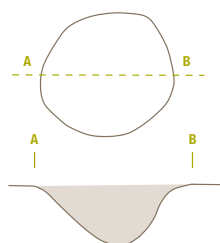

SE 71 – jama za stojko, kv. 4, sek. III, IV

Jama v tlorisu ovalne oblike, velikosti 86 × 76 cm, ohranjene globine 25 cm in nepravilne oblike v preseku, zapolnjena s sivkasto rjavo ilovico (10YR 4/2) s 3 % drobcev žganine in 2 % železovih oksidov.

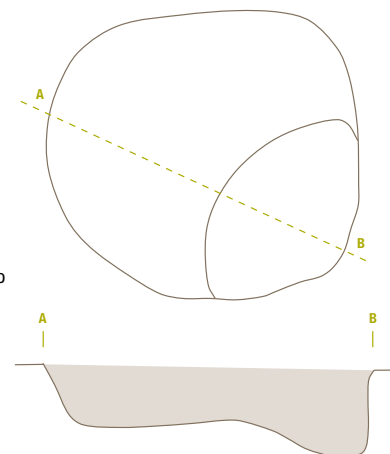

SE 72 – jama za stojko, kv. 4, sek. IV

Jama v tlorisu okrogle oblike, velikosti 20 × 18 cm, ohranjene globine 13 cm in »U« oblike v preseku, zapolnjena s sivkasto rjavo ilovico (10YR 4/2) s 3 % drobcev žganine in 1 % železovih oksidov.

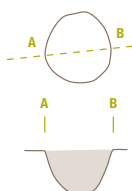

SE 73 – jama za stojko, kv. 4, sek. IV

Jama v tlorisu ovalne oblike, velikosti 26 × 23 cm, ohranjene globine 13 cm in »U« oblike v preseku, zapolnjena s sivkasto rjavo ilovico (10YR 4/2) s 3 % drobcev žganine in 1 % železovih oksidov.

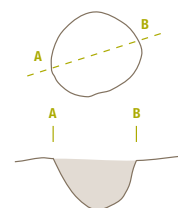

SE 75 – jama, kv. 5, sek. IV

(M 1:50)

Jama v tlorisu podkvaste oblike, velikosti 124 × 37 cm, ohranjene globine 15 cm in nepravilne oblike v preseku, zapolnjena s sivkasto rjavo ilovico (10YR 4/2) s 3 % drobcev žganine in 2 % železovih oksidov.

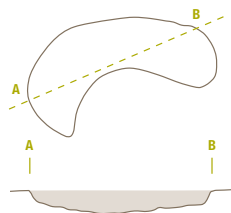

SE 76 – jama, kv. 5, sek. IV

Jama v tlorisu ovalne oblike, velikosti 78 × 71 cm, ohranjene globine 13 cm in nepravilne oblike v preseku, zapolnjena s sivkasto rjavo ilovico (10YR 4/2) s 3 % drobcev žganine in 2 % železovih oksidov.

SE 76a – jama za stojko, kv. 5, sek. IV

Jama v tlorisu ovalne oblike, velikosti 20 × 17 cm, ohranjene globine 16 cm in »U« oblike v preseku, zapolnjena s sivo ilovico (10YR 5/1) s 3 % drobcev žganine in 2 % železovih oksidov.

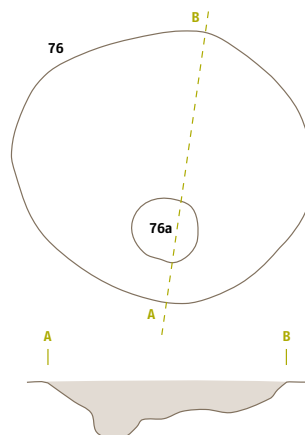

SE 77 – jama za stojko, kv. 5, 6, sek. IV

Jama v tlorisu ovalne oblike, velikosti 34 × 28 cm, ohranjene globine 8 cm in raztegnjene »U« oblike v preseku, zapolnjena s sivkasto rjavo ilovico (10YR 4/2) s 5 % drobcev žganine in 2 % železovih oksidov.

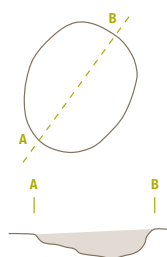

SE 78 – jama, kv. 6, sek. IV

Jama v tlorisu ovalne oblike, velikosti 97 × 60 cm, ohranjene globine 5 cm in raztegnjene »U« oblike v preseku, zapolnjena s sivkasto rjavo ilovico (10YR 4/2) s 3 % drobcev žganine in 2 % železovih oksidov.

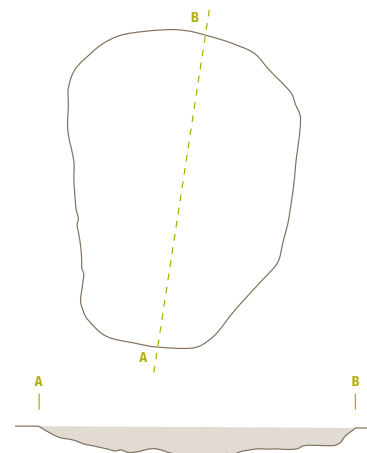

SE 79 – jama, kv. 7, sek. IV

Jama v tlorisu ledvičaste oblike, velikosti 85 × 47 cm, ohranjene globine 17 cm in raztegnjene »U« oblike v preseku, zapolnjena s sivkasto rjavo ilovico (10YR 4/2) s 3 % drobcev žganine in 2 % železovih oksidov.

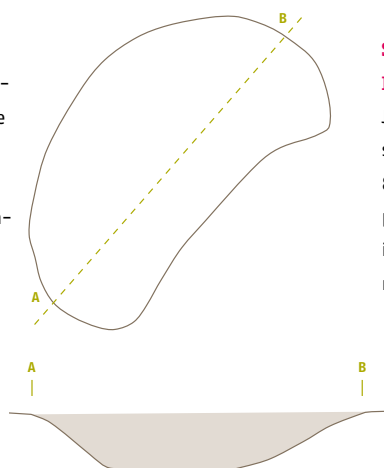

SE 87 – jama za stojko, kv. 7, sek. IV

Jama v tlorisu okrogle oblike, velikosti 30 × 28 cm, ohranjene globine 8 cm in raztegnjene »U« oblike v preseku, zapolnjena s sivkasto rjavo ilovico (10YR 4/2) s 5 % drobcev žganine in 2 % železovih oksidov.

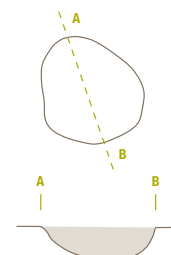

Antično obdobje

SE 20 – ognjišče, kv. 5, sek. IV in V (M 1:50)

Ognjišče v tlorisu ovalne oblike, velikosti 156 × 93 cm, ohranjene globine 20 cm in nepravilne oblike v preseku, zapolnjeno s temno rumenkasto rjavo ilovico (10YR 3/4) z 20 % ožgane ilovice, 15 % oglja in 1 odlomkom ostenja.

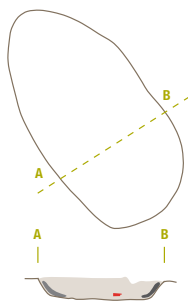

Novoveško obdobje

SE 5 – jama, kv. 1, sek. V (M 1:50)

Jama v tlorisu ovalne oblike, velikosti 88 × 73 cm, ohranjene globine 14 cm in raztegnjene »U« oblike v preseku, zapolnjena s temno rumenkasto rjavo ilovico (10YR 4/4) z 1 % drobcev žganine, 0,5 % železa in 4 odlomki ostenij.

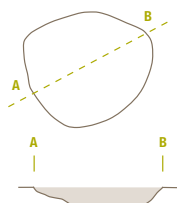

SE 6 – jama, kv. 1, sek. V (M 1:50)

Jama v tlorisu nepravilne oblike, velikosti 93 × 65 cm, ohranjene globine 16 cm in nepravilne oblike v preseku, zapolnjena s (10YR 4/4) z 1 % drobcev žganine, 2 % peščenjaka, 1 % železovih oksidov in 2 odlomka ostenij.

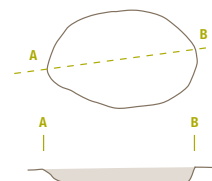

Katalog gradiva

Izkopavanja

V katalogu predstavljamo izbor najdb z arheološkega najdišča. Opis najdb sledi po oblikovno tehnološkem obrazcu, ki ga je predlagala Milena Horvat (1999). Predmeti so prikazani v merilu 1:2, razen kovinskih predmetov, ki so v merilu 1:1. Opis predmetov v katalogu vsebuje podatke o številu odlomkov keramike, načinu izdelave, podatke o sestavi lončarske mase, opis okrasa, velikosti odlomka in mestu najdbe (SE, sek., kv.), kakor tudi opis in število kovinskih in kamnitih predmetov. Opisi so v katalogu razvrščeni kronološko od najstarejših do najmlajših, znotraj vsakega obdobja pa po tipu posode ter, kjer je bilo mogoče, zaporednimi SE-ji. Gradivo hrani Pokrajinski muzej Ptuj–Ormož.

Masa (Horvat 1999, 16)

zelo fina	zrna velikosti do 0,25 mm v glineni masi,
fina	zrna velikosti od 0,26 do 0,50 mm v glineni masi,
drobna	zrna velikosti od 0,51 do 2,00 mm v glineni masi,
groba	zrna velikosti od 2,01 do 3,00 mm v glineni masi,
zelo groba	zrna v glineni masi večja od 3,01 mm.

Okrajšave

dl.	dolžina
v.	višina
š.	širina
pr.	premer
db.	debelina
u.	ustje
d.	dno
ohr.	ohranjen
SE	stratigrafska enota
sek.	sektor
kv.	kvadrant
inv. št.	inventarna številka
odl.	odlomek
vel.	velikost

Vse mere so v centimetrih (cm).

Prazgodovinsko gradivo

Keramični predmeti

1 SE 58, sek. V, kv. 8, inv. št. 11751

Odlomek ustja lonca z ostenjem s plastičnim, z odtisi prstov razčlenjenim rebrom, prostoročne izdelave. Masa – grobozrnata; površina – groba; barva – zelo temno sivo rjava; v. 5,0 cm, š. 9,4 cm, db. 1,2 cm.



2 SE 7, sek. V, kv. 4, inv. št. 11752

Odlomek posode z rahlo izvihanim ustjem, prostoročne izdelave. Masa – drobnozrnata; površina – gladka in glajena; barva – temno sivo rjava; pr. u. 26 cm, db. 0,6 cm.



3 SE 7, sek. V, kv. 5, inv. št. 11753

Odlomek izvihanega ustja lonca, prostoročne izdelave. Masa – drobnozrnata; površina – gladka in glajena; barva – temno sivo rjava; v. 4,6 cm, š. 3,3 cm, db. 0,7 cm.

4 SE 58, sek. V, kv. 8, inv. št. 11754

Odlomek rahlo izvihanega ustja lonca, prostoročne izdelave. Masa – drobnozrnata; površina – gladka in glajena; barva – temno sivo rjava; pr. u. 28 cm, db. 0,7 cm.

5 SE 58, sek. V, kv. 8, inv. št. 11755

Odlomek rahlo izvihanega ustja lonca, prostoročne izdelave. Masa – drobnozrnata; površina – gladka in glajena; barva – temno sivo rjava; v. 3,6 cm, š. 3,5 cm, db. 0,8 cm.

6 SE 58, sek. V, kv. 8, inv. št. 11756

Odlomek rahlo izvihanega ustja posode, prostoročne izdelave. Masa – finozrnata; površina – gladka in glajena; barva – temno rjava, na zunanji in notranji strani rjav premaz; v. 2,3 cm, š. 2,3 cm, db. 0,6 cm.

7 SE 58, sek. V, kv. 8, inv. št. 11757

Odlomek pokončnega ustja z ostenjem posode, prostoročne izdelave. Masa – grobozrnata; površina – groba; barva – sivkasto rjava, na notranji in zunanji strani rjavo rdečkast premaz; v. 5 cm, š. 3,4 cm, db. 0,7 cm.

8 SE 58, sek. V, kv. 8, inv. št. 11758

Odlomek rahlo izvihanega ustja posode, prostoročne izdelave. Masa – fino zrnata; površina – gladka in glajena; barva – temno rjava z notranje strani, rjav premaz z zunanje strani; v. 1,8 cm, š. 1,7 cm, db. 0,5 cm.

9 SE 58, sek. V, kv. 8, inv. št. 11759

Odlomek ostenja posode, prostoročne izdelave. Okras – kombinacija brazdasto vrezanega cik-caka nad pasom vodoravnih brazdastih vrezov. Masa – drobnozrnata; površina – gladka in delno glajena; barva – temno sivo rjava; v. 4,3 cm, š. 4 cm, db. 0,5 cm.

10 SE 8, sek. V, kv. 4, inv. št. 11760

Odlomek ostenja posode, prostoročne izdelave. Okras – navpični pas kapljičastih vbodov in črt. Masa – drobnozrnata; površina – gladka in delno glajena; barva – temno sivo rjava; v. 1,9 cm, š. 2,1 cm, db. 0,4 cm.

11 SE 21, sek. V, kv. 5, inv. št. 11761

Odlomek ostenja posode, prostoročne izdelave. Okras – pasovi poševnih brazdastih vrezov. Masa – drobnozrnata; površina – gladka; barva – temno rjava; v. 1,6 cm, š. 2,5 cm, db. 0,3 cm.

12 SE 37d, sek. V, kv. 6, inv. št. 11762

Odlomek ostenja posode, prostoročne izdelave. Okras – pasovi vodoravnih in poševnih brazdastih vrezov s kapljičastimi vbodi. Masa – drobnozrnata; površina – gladka in glajena; barva – temno sivo rjava; v. 5,1 cm, š. 4,1 cm, db. 1,5 cm.



13 SE 58, sek. V, kv. 8, inv. št. 11763

Odlomek ostenja posode, prostoročne izdelave. Okras – pas vodoravnih brazdastih vrezov med dvema vrstama kapljičastih vbodov. Masa – drobnozrnata; površina – gladka in glajena; barva – temno sivo rjava; v. 4,8 cm, š. 6,8 cm, db. 0,4 cm.

14 SE 58, sek. V, kv. 8, inv. št. 11764

Odlomek ostenja posode, prostoročne izdelave. Okras – pas vodoravnih brazdastih vrezov in pod njimi navpično postavljen pas brazdastih vrezov med dvema vrstama kapljičastih vbodov. Masa – drobnozrnata; površina – gladka in glajena; barva – temno rjava; v. 2,1 cm, š. 3,4 cm, db. 0,6 cm.

15 SE 58, sek. V, kv. 8, inv. št. 11765

Odlomek ostenja posode, prostoročne izdelave. Okras – pas izmeničnih vodoravnih vrezov in vrst vbodov. Masa – drobnozrnata; površina – gladka in glajena; barva – zelo temno rjava; v. 2,2 cm, š. 2,2 cm, db. 0,5 cm.

16 SE 84, sek. IV, kv. 7, inv. št. 11766

Odlomek ostenja z nastavkom v ročaj posode, prostoročne izdelave. Okras – pas vodoravnih brazdastih vrezov med dvema vrstama kapljičastih vbodov. Masa – finozrnata; površina – gladka in glajena; barva – temno rjava; v. 2,4 cm, š. 2,6 cm, db. 0,5 cm.

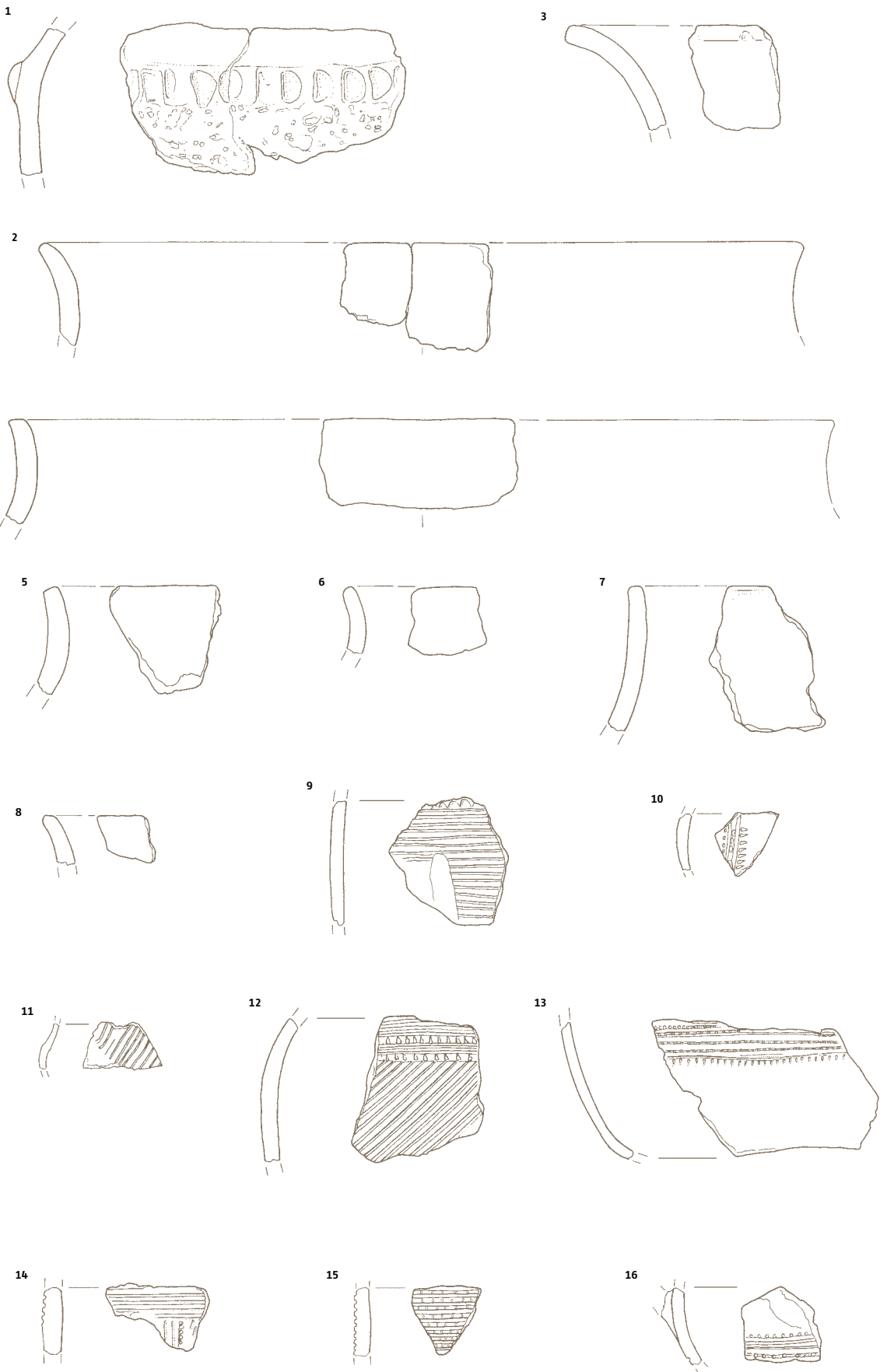

- SE 7 2, 3
- SE 8 10
- SE 21 11
- SE 37d 12
- SE 58 1, 4-9, 13-15
- SE 84 16

17 SE 58, sek. V, kv. 8, inv. št. 11767

Odlomek trakastega ročaja ovalnega preseka posode, prostoročne izdelave. Okras – navpični pasovi krajših vodoravnih brazdstih vrezov. Masa – drobnazrnata; površina – gladka in glajena; barva – temno sivkasto rjava; v. 5,1 cm, š. 5,5 cm, db. 0,7 cm.



18 SE 58, sek. V, kv. 8, inv. št. 11768

Odlomek posode s trakastim ročajem ovalnega preseka, prostoročne izdelave. Masa – grobozrnata; površina – groba; barva – sivo rjavo rdečkasta; v. 5,4 cm, š. 4,8 cm, db. 0,7 cm.



19 SE 49, sek. V, kv. 8, inv. št. 11769

Odlomek trakastega ročaja posode, prostoročne izdelave. Masa – grobozrnata; površina – hrapava; barva – sivo rjava z oranžnimi lisami; v. 2,8 cm, š. 4,2 cm, db. 0,8 cm.

20 SE 58, sek. V, kv. 8, inv. št. 11770

Odlomek trakastega ročaja posode, prostoročne izdelave. Okras – navpični pas krajših vodoravnih brazdstih vrezov med navpičnimi vrstama kapljičastih vbodov. Masa – finozrnata; površina – gladka in glajena; barva – temno sivkasto rjava; v. 12 cm, š. 6,5 cm, db. 0,8 cm.



21 SE 58, sek. V, kv. 8, inv. št. 11771

Pokrov, prostoročne izdelave. Masa – drobnazrnata; površina – gladka in delno glajena; barva – zunaj svetlo rjava, znotraj rdečkasta; pr. 8,8 cm, db. 1 cm.

22 SE 58, sek. V, kv. 8, inv. št. 11772

Odlomek ostenja posode z bradavico, prostoročne izdelave. Masa – drobnazrnata; površina – gladka; barva – svetlo rjava; v. 3,9 cm, š. 4,7 cm, db. 1,3 cm.



23 SE 7, sek. V, kv. 7, inv. št. 11773

Odlomek dna in ostenja posode, prostoročne izdelave. Masa – grobozrnata; površina – groba; barva – rdečkasto rjava; pr. d. 9,9 cm, db. 1,2 cm.

24 SE 7, sek. VI, kv. 7, inv. št. 11774

Odlomek dna posode, prostoročne izdelave. Masa – grobozrnata; površina – groba; barva – sivo rjavkasta; v. 2,3 cm, š. 4,3 cm, db. 1 cm.



25 SE 58, sek. V, kv. 8, inv. št. 11775

Odlomek dna posode na nogi z ostenjem, prostoročne izdelave. Masa – drobnazrnata; površina – gladka; barva – temno sivo rjava, na zunanji strani rdečkasto rjav premaz; pr. d. 11 cm, db. 1 cm.

26 SE 103, sek. IV, kv. 8, inv. št. 11776

Odlomek dna lonca, prostoročne izdelave. Masa – grobozrnata; površina – hrapava; barva – rdečkasto rjava; pr. d. 21 cm, db. 1,6 cm.

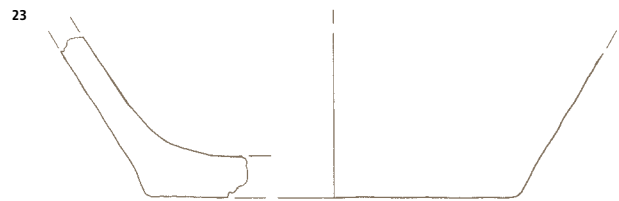
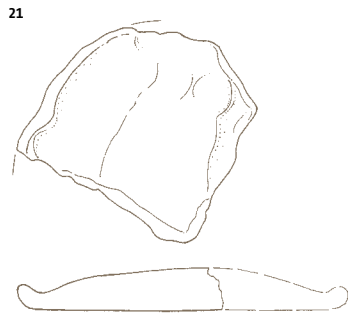
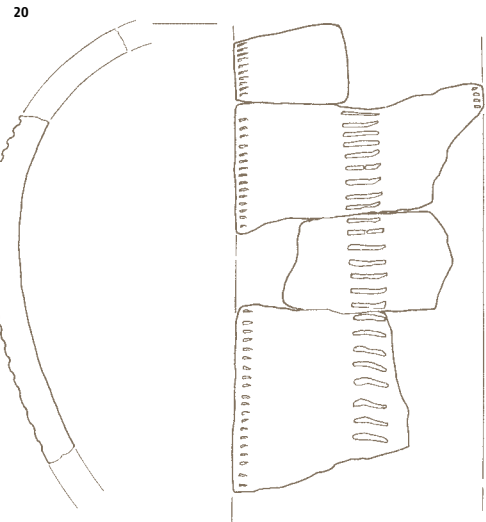
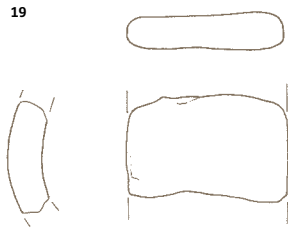
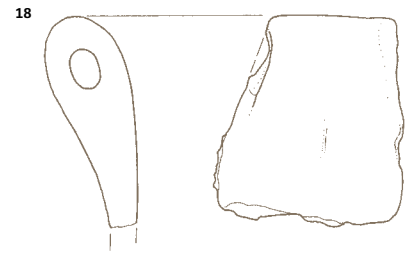
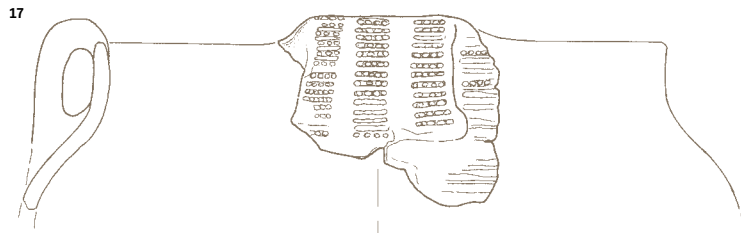

- SE 7 23, 24
- SE 49 19
- SE 58 17, 18, 20-22, 25
- SE 103 26

Rimskodobno gradivo

Kamniti predmet

27 SE 58, sek. V, kv. 8,
inv. št. 11777

Kamnita sekirica iz svetlo zelenega lisastega serpentina; v. 13,2 cm, š. 3,8 cm, db. 1,5 cm.



Bronasti in železni predmeti

28 SE 2, sek. III, kv. 2, inv. št. 11778

Bronast prstan, na zunanji strani okrašen z bradavicami in valovitim vrezom; pr. 1,8 cm, db. 0,05 cm.



29 SE 2, sek. V, kv. 3, inv. št. 11779

Bronasta kolenčasta fibula;
dl. 3,1 cm, š. 1,25 cm.



30 SE 2, sek. I, kv. 3, inv. št. 11780

Del bronaste zapestnice; pr. 5,4 cm, db. 1 cm.



31 SE 2, sek. III, kv. 2, inv. št. 11781

Železno rezilo z držajem; dl. 7,4 cm, š. 1,6 cm, db. 0,7 cm.



Keramika

32 SE 4, sek. IV, kv. 2, inv. št. 11782

Odlomek rahlo uvihanega ustja krožnika, izdelanega na vretenu. Masa – grobozrnata; površina – groba; barva – svetlo rjava; pr. u. 25,4 cm, db. 0,6 cm.

Poznosrednjeveška keramika

33 SE 1, SE 2, sek. II, kv. 2,
inv. št. 11783

Odlomek izvihanega ustja z ostrenjem lonca, izdelanega na vretenu. Masa – grobozrnata; površina – hrapava; barva – svetlo rjava; sledi zgladitve z orodjem na notranji površini ustja; pr. u. 21 cm, ohr. v. 2,7 cm, db. 0,9 cm.



34 SE 1, SE 2, sek. V, kv. 4,
inv. št. 11784

Odlomek trikotnega ustja lonca, izdelanega na vretenu. Masa – grobozrnata; površina – hrapava; barva – na zunanji površini rjavo oranžna, na notranji površini sivo črne lise; pr. u. 15 cm, ohr. v. 2,8 cm, db. 0,8 cm.

35 SE 1, SE 2, sek. III, kv. 1,
inv. št. 11785

Odlomek trikotnega ustja z utorom za pokrov lonca, izdelanega na vretenu. Masa – grobozrnata; površina – hrapava; barva – svetlo rjava, sivo črne lise na notranji površini; pr. u. 28 cm, ohr. v. 1,5 cm, db. 0,7 cm.

M 1:1 28-31
M 1:2

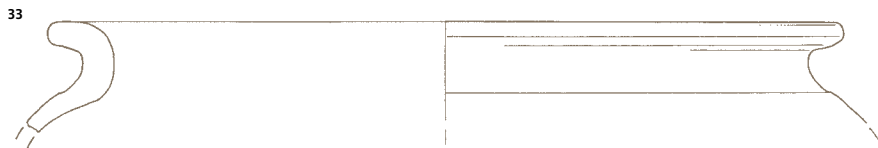
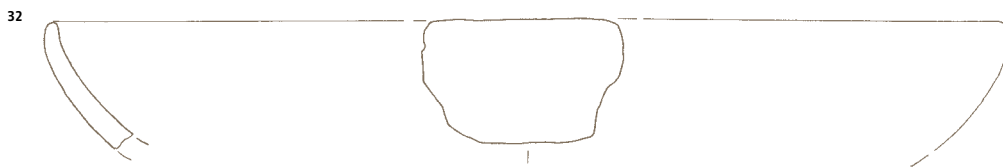
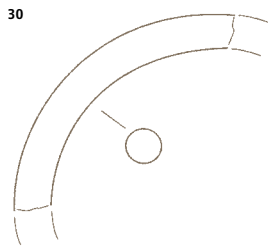
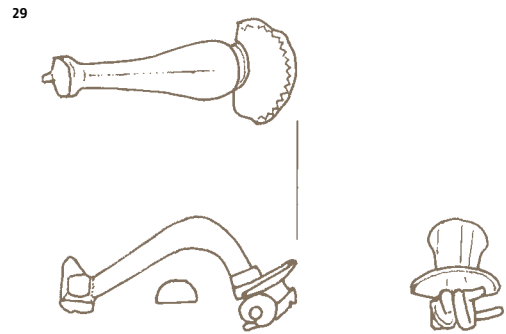

SE 1, SE 2 33-35
SE 2 28-31
SE 4 32
SE 58 27

Novi vek

36 SE 1, SE 2 sek. V, kv. 6, inv. št. 11786

Odlomek trikotnega profiliranega ustja lonca, izdelanega na vretenu. Masa – drobnozrnata; površina – gladka; barva – svetlo rjavo rdeča; pr. u. 12 cm, db. 0,7 cm.

37 SE 1, SE 2, sek. V, kv. 1, inv. št. 11787

Odlomek pokrova konične oblike s poudarjenim, izvihanim obodom, izdelanega na vretenu. Masa – fino-zrnata; površina – gladka; barva – svetlo rjava; pr. 20,5 cm, db. 1,6 cm, ohr. v. 3,1 cm.



38 SE 2, sek. V, kv. 9, inv. št. 11788

Odlomek ustja z ostenjem sklede, izdelane na vretenu. Okras – bela glazura na notranji površini ostenja, podglazurno slikanje – motiv prepletene valovnice in lisa zelene glazure. Masa – drobnozrnata; površina – gladka; barva – svetlo rjava; v. 3 cm, š. 6,2 cm, db. 0,9 cm.



39 SE 2, sek. V, kv. 9, inv. št. 11789

Odlomek ostenja sklede, izdelane na vretenu. Okras – zelena glazura na notranji površini. Masa – drobnozrnata; površina – gladka; barva – svetlo rjava; pr. u. 32 cm, ohr. v. 4,7 cm, db. 0,7 cm.

40 SE 2, sek. V, kv. 9, inv. št. 11790

Odlomek ročaja vrča, prostoročne izdelave. Masa – drobnozrnata; površina – gladka; barva – siva s svetlo rjavimi lisami; dl. 4,3 cm, š. 1,3 cm, db. 1 cm.

41 SE 2, sek. V, kv. 8, inv. št. 11791

Odlomek ostenja vrča, izdelanega na vretenu. Okras – horizontalne kanelure na zunanji površini ostenja. Masa – drobnozrnata; površina gladka; barva – svetlo rjava; pr. 14,7 cm, db. 0,8 cm.

42 SE 2, sek. V, kv. 9, inv. št. 11792

Odlomek dna posode, izdelane na vretenu. Okras – zelena glazura na notranji površini, temno rjava glazura na zunanji površini. Masa – drobnozrnata; površina – gladka; barva – svetlo rjava; pr. d. 9,2 cm, ohr. v. 1,3 cm, db. 0,7 cm.

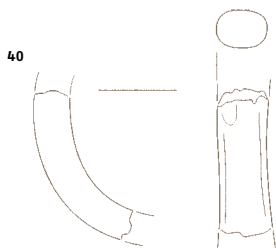
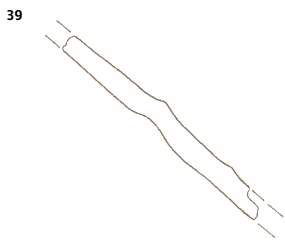
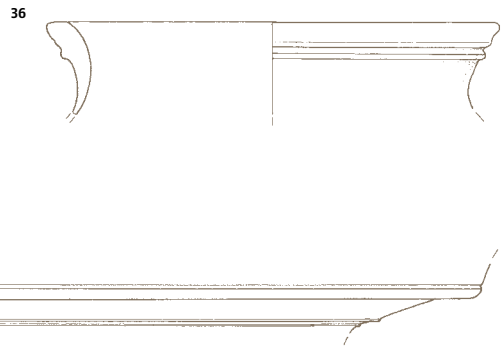
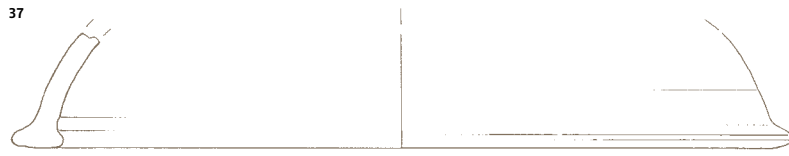

SE 1, SE 2 36, 37
SE 2 38-42

Gradivo s površinskega pregleda

Bojan Djurić

Okrajšave

ZAS	Zamarkova – Senekovič
ZE	zbiralna enota
NMS	Narodni muzej Slovenije

Gradivo hrani NMS.

1 ZAS ZE 4A

Odebeljeno izvihano ustje lonca rumene barve 10YR7/8; v. 2,7 cm, š. 2,2 cm, pr. 18,6 cm.

2 ZAS ZE 6C

Odebeljeno močno izvihano ustje lonca rdečkastorumene barve 7,5YR7/8; v. 2,6 cm, š. 3,4 cm, pr. 22,1 cm.

3 ZAS ZE 7D

Odebeljeno močno izvihano ustje lonca rdečkastorumene barve 7,5YR7/8; v. 2,9 cm, š. 4,7 cm, pr. 21 cm.

4 ZAS ZE 6B

Odebeljeno močno izvihano ustje lonca rdečkastorumene barve 7,5YR7/6; v. 2,2 cm, š. 4 cm, pr. 21,4 cm.

5 ZAS ZE 4A

Odebeljeno močno izvihano ustje lonca rdečkastorumene barve 7,5YR8/6; v. 2,6 cm, š. 3,5 cm, pr. 23,4 cm.

6 ZAS ZE 6B

Odebeljeno močno izvihano ustje lonca rdečkastorumene barve 7,5YR7/4; v. 2,6 cm, š. 3,8 cm, pr. 22,4 cm.

7 ZAS ZE 1B

Odebeljeno močno izvihano ustje lonca rdečkastorumene barve 7,5YR7/4; v. 2,8 cm, š. 4,4 cm, pr. 20 cm.

8 ZAS ZE 4C

Odebeljeno izvihano ustje lonca rožnatosive barve 7,5YR7/2; v. 2,3 cm, š. 4,9 cm, pr. 22 cm.

9 ZAS ZE 3B

Odebeljeno izvihano ustje lonca črne barve 7,5YR2/0; v. 2,1 cm, š. 3,1 cm, pr. 16 cm.

10 ZAS ZE 4C

Del ustja in stene plitve glazirane sklede rožnatorumene barve 7,5YR6/6; glazura oker barve z belo črto na prehodu ustja v steno znotraj; v. 2 cm, š. 4,1 cm, pr. 36,3 cm.

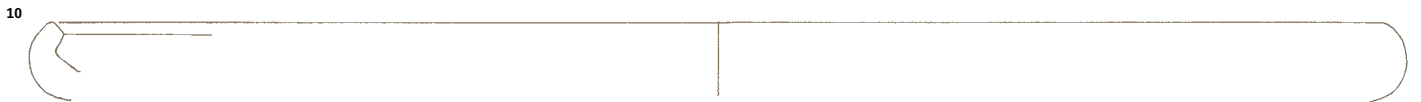
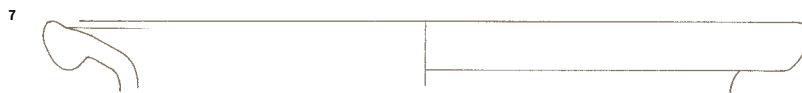
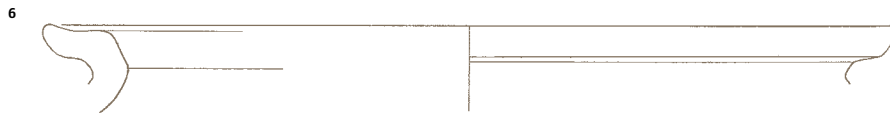
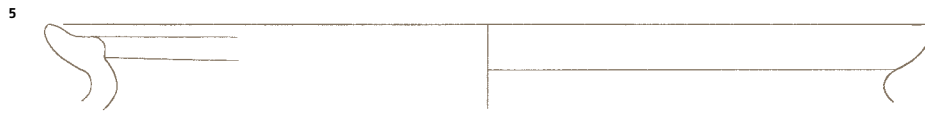
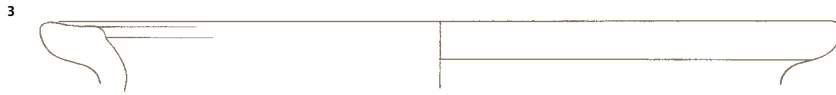
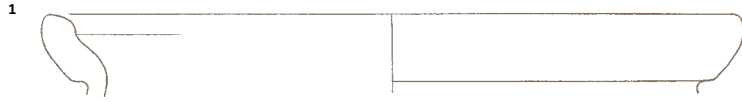

Radiokarbonske analize ¹⁴C

Rezultate analize so pokazali vzorci iz rimskega ognjišča SE 20 (sl. 43).

43 Rezultati in poročilo radiokarbonske analize vzorcev iz ognjišča SE 20.

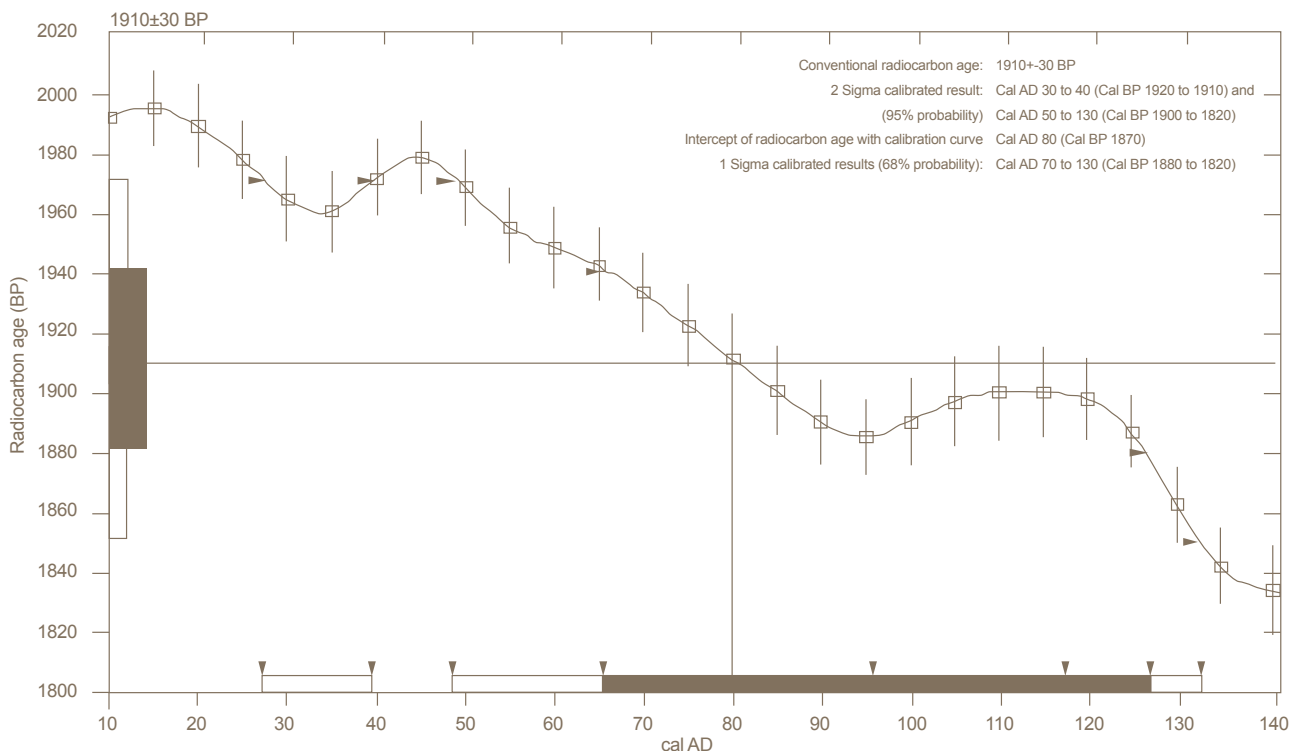

	Sample Data	Measured Radiocarbon Age	13C/12C Ratio	Conventional Radiocarbon Age (*)
Beta	318332	1880 +/- 30 BP	-23.2 0/00	1910 +/- 30 BP
Sample	ZMS SE 20			
Analysis	AMS-Standard delivery			
Material/pretreatment	(charred material): acid/alkali/acid			
2 sigma calibration	Cal AD 30 to 40 (Cal BP 1920 to 1910) AND Cal AD 50 to 130 (Cal BP 1900 to 1820)			

*Dates are reported as RCYBP (radiocarbon years before present, »present« = AD 1950). By international convention, the modern reference standard was 95% the ¹⁴C activity of the National Institute of Standards and Technology (NIST) Oxalic Acid (SRM 4990C) and calculated using the Libby ¹⁴C half-life (5568 years). Quoted errors represent 1 relative standard deviation statistics (68% probability) counting errors based on the combined measurements of the sample, background, and modern reference standards. Measured ¹³C/¹²C ratios (delta ¹³C) were calculated relative to the PDB-1 standard.

The Conventional Radiocarbon Age represents the Measured Radiocarbon Age corrected for isotopic fractionation, calculated using the delta ¹³C. On rare occasion where the Conventional Radiocarbon Age was calculated using an assumed delta ¹³C, the ratio and the Conventional Radiocarbon Age will be followed by »". The Conventional Radiocarbon Age is not calendar calibrated. When available, the Calendar Calibrated result is calculated from the Conventional Radiocarbon Age and is listed as the »Two Sigma Calibrated Result« for each sample.

- ANSI 1975, *Arheološka najdišča Slovenije*. – Ljubljana.
- BRIŠNIK, D. in T. RAVNIKAR 1999, *Grad Šalek*. – Velenje.
- BOJOVIČ, D. 1983, *Rimske fibule Singidunuma*. – Serija Zbirke i legati, katalog XII, Beograd.
- BUDJA, M. 1979, Kovinske zapestnice v rimskih grobovih Slovenije. – *Arheološki vestnik* 30, 243–248.
- DIMITRIJEVIČ, S. 1979, Retz-Gajary kultura. – V: A. Benac (ur.), *Praistorija Jugoslavenskih zemalja. Eneolit*, Sarajevo, 343–367.
- DJURIČ, B. 2004a, *MP 01 Maribor-Lenart, MP 02/1 Lenart-Zgor naj Senarska, obvoznica Lenart, Poročilo o rezultatih ekstenzivnega arheološkega pregleda*. – Ljubljana (neobjavljeno poročilo).
- . 2004b, *Poročilo o rezultatih arheološkega pregleda na potencialnem najdišču Zamarkova – Senekovič*. – Ljubljana (neobjavljeno poročilo).
- GUŠTIN, M., G. TIEFENGRABER in D. PAVLOVIČ, *Murska Sobota – Nova Tabla*. – AAS, Ljubljana (v tisku).
- GUŠTIN, M., V. TOMADIN, V. VIDRIH PERKO in M. SAKARA SUČEVIČ 1997, Izkopavanje na gradu Žamerk (Loka pri Žusmu). – V: M. Guštin in K. Predovnik (ur.), *Drobci nekega vsakdana*, *Archeologia Historica Slovenica* 2, Ljubljana, 59–76.
- HORVAT, M. 1999, *Keramika: tehnologija keramike, tipologija lončenine, keramični arhiv*. – Ljubljana.
- ISTENIČ, J. 1999, *Poetovio, zahodna grobišča I*. – Katalogi in monografije 32, Ljubljana.
- JOVANOVIČ, A. 1978, *Nakit u rimskoj Dardaniji*. – *Dissertationes et monographiae* 21, Beograd.
- LUBŠINA TUŠEK, M. 1993, Kamnito orodje v severovzhodni Sloveniji. – *Ptujski arheološki zbornik*, Ptuj, 31–158.
- MARKOVIČ, Z. 1990, *Problem geneze i razvoja eneolitičkih i rano-brončanodobnih kultura sjeverozapadne Hrvatske*. – Izdanja Hrvatskog arheološkog društva 14, 39–50.
- MIHOVIČ, K. 1979, Prstenje i naušnice rimskog doba Slovenije. – *Arheološki vestnik* 30, 223–230.
- MINICHREITER, K. 1990, *Prvi rezultati arheoloških istraživanja u Peperlanama*. – Izdanja Hrvatskog arheološkog društva 14, 19–38.
- ORTISI, S. 2008, Fibule del periodo medio e tardoimperiale. Fibule a ginocchio, con testa a forma di pelta, »Scharnierarmfibeln« e »Bugelknopffibeln«. – V: J. Bemmman, M. Buora in S. Seidel, *Fibule antiche del Friuli*, *Cataloghi e monografie archeologiche dei Civici musei di Udine* 9, Udine, 42–45.
- PREDOVNIK, K. 2003, *Trdnjava Kostanjevica na Starem gradu nad Pobočjem*. – *Archeologia historica Slovenica* 4, Ljubljana.
- STRMČNIK GULIČ, M. 2001, Nova podoba prazgodovinske poselitve na zahodnem obrobju Dravskega polja. – *Arheološki vestnik* 52, 117–130.
- . 2006, Malečnik – arheološko najdišče. – V: A. Tomaž (ur.), *Od Sopota do Lengyela. Prispevki o kamenodobnih in bakrenodobnih kulturah med Savo in Donavo*, Koper, 195–210.
- ŠAVEL, I. 1994, *Prazgodovinske naselbine v Pomurju*. – Maribor.
- . 2009, *Pod kotom-jug pri Krogu*. – AAS 7, Ljubljana.
- ŠAVEL, I. in M. GUŠTIN 2006, *Kultura keramike z brazdastim vrezom v Prekmurju*. – V: A. Tomaž (ur.), *Od Sopota do Lengyela. Prispevki o kamenodobnih in bakrenodobnih kulturah med Savo in Donavo*, Koper, 203–210.
- ŠAVEL, I. in B. KERMAN 2008, *Gornje njive pri Dolgi vasi*. – AAS 6, Ljubljana.
- TICA, G. 2011, *Zamarkova – Toplak Kegl*. – AAS 16, Ljubljana.
- TUŠEK I. in B. KAVUR 2011, *Ivankovci (Ivankoc) pri Lendavi*. – AAS 15, Ljubljana.
- VELUŠČEK, A. 2004, *Hočevarica – eneolitsko kolišče na Ljubljanskem barju*. – *Opera Instituti Archeologici Sloveniae* 8, Ljubljana.
- ŽIŽEK, I. 2001, *Tretji ptujski mitrej v luči materialne kulture*. – V: *Ptuj v rimskem cesarstvu, mitraizem in njegova doba*, *Archeologia Poetoviensis* 2, Ptuj, 125–166.
- . 2006, *Poročilo o zaščitem arheološkem izkopavanju na lokaciji Zamarkova–Senekovič*. – Ljubljana (neobjavljeno poročilo).

Indeks stratigrafskih enot

SE	stran	SE	stran	SE	stran	SE	stran
Prazgodovina		Objekt V		Objekt VIIa		Strukture, ki niso del objektov	
Objekti		SE 37	34	SE 50	39	SE 19	44
		SE 37a	34	SE 52	39	SE 34	44
Objekt I		SE 37b	34	SE 53	39	SE 43	45
SE 8	30	SE 37c	34	SE 55	39	SE 45	45
SE 9	30	SE 37d	34	SE 56	39	SE 46	45
SE 10	30	SE 37d1	34	SE 57	39	SE 48	45
SE 11	30	SE 37d2	34	SE 59	40	SE 65	45
SE 12	31			SE 60	40	SE 66	46
SE 13	31	Objekt VI				SE 67	46
SE 14	31	SE 74	34	Objekt VIII		SE 67a	46
SE 15	31	SE 74a	34	SE 106	40	SE 68	46
SE 16	31	SE 74b	34	SE 107	40	SE 69	47
SE 17	31	SE 74c	34	SE 108	41	SE 69a1	47
SE 18	31			SE 109	41	SE 69a2	47
		Objekt VII		SE 110	41	SE 70	47
Objekt II		SE 39	35	SE 111	41	SE 71	47
SE 21	32	SE 41	35	SE 112	41	SE 72	47
SE 22	32	SE 42	35	SE 113	41	SE 73	47
SE 23	32	SE 42a	35	SE 114	41	SE 75	48
SE 24	32	SE 49	36	SE 115	41	SE 76	48
SE 25	32	SE 51	36			SE 76a	48
SE 26	32	SE 54	36	Objekt IX		SE 77	48
SE 27	32	SE 58	36	SE 38	42	SE 78	48
SE 28	32	SE 61	36	SE 40	42	SE 79	48
SE 29	32	SE 62	36	SE 44	42	SE 87	48
SE 30	32	SE 63	36	SE 44a	42		
SE 31	33	SE 64	37	SE 44b	42	Antično obdobje	
SE 32	33	SE 88	37	SE 47	43	SE 20	49
SE 33	33	SE 89	37	SE 80	43		
		SE 90	37	SE 80a	43	Novoveško obdobje	
Objekt III		SE 91	37	SE 81	43	SE 5	49
SE 35	33	SE 92	37	SE 82	43	SE 6	49
SE 35a	33	SE 93	37	SE 83	43		
SE 35b	33	SE 94	37	SE 84	43		
		SE 95	37	SE 84a	43		
Objekt IV		SE 96	38	SE 84b	43		
SE 36	33	SE 97	38	SE 84c	43		
SE 36a	33	SE 98	38	SE 84d	43		
SE 36a1	33	SE 99	38	SE 85	44		
SE 36a2	33	SE 100	38	SE 85a	44		
		SE 101	38	SE 85b	44		
		SE 102	38	SE 86	44		
		SE 103	38				
		SE 104	39				
		SE 105	39				

