



arheologija na
avtocestah
slovenije

MP 03/2
Vučja vas-Beltinci

Popava pri Lipovcih 1



Irena Šavel, Špela Karo

Popava pri Lipovcih 1

Samo Sankovič, Boris Kavur, Bojan Djurić, Zdravka Hincak

Uredniški odbor**Bojan Djurić**, glavni in odgovorni urednik**Vanja Celin**, tehnična urednica**Robert Žvokelj**, likovni urednik**Boris Vičič**, član**Biserka Ribnikar**, članica**Izdajatelj****Zavod za varstvo kulturne dediščine Slovenije**

Metelkova 6, SI-1000 Ljubljana

Zanj**Jelka Pirkovič**, generalna direktorica**Avtorici****Irena Šavel**

Liškova 61, Černelavci, SI-9000 Murska Sobota

irena.savel@guest.arnes.si**Špela Karo**

Zavod za varstvo kulturne dediščine Slovenije

Center za preventivno arheologijo

Poljanska 40, SI-1000 Ljubljana

spela.karo@cpa-rs.si**Sodelavci****Boris Kavur**

Inštitut za dediščino Sredozemlja,

Znanstveno–raziskovalno središče

Univerza na Primorskem

Garibaldijeva 1, SI-6000 Koper

boris.kavur@zrs.upr.si**Samo Sankovič**

Pokrajinski muzej Murska Sobota

Trubarjev drevored 4, SI-9000 Murska Sobota

samo.sankovic@guest.arnes.si**Bojan Djurić**

Oddelek za arheologijo, Filozofska fakulteta,

Univerza v Ljubljani

Aškerčeva 2, SI-1000 Ljubljana

bojan.djuric@ff.uni-lj.si**Zdravka Hincak**

Odsjek za arheologijo, Filozofski fakultet,

Sveučilište u Zagrebu

Ivana Lučića 3, HR-10000 Zagreb

zdhincak@inet.hr**Recenzenti****akad. prof. dr. Biba Teržan**

Oddelek za arheologijo, Filozofska fakulteta,

Univerza v Ljubljani

Aškerčeva 2, SI-1000 Ljubljana

dr. Timotej Knific

Narodni muzej Slovenije

Prešernova 20, SI-1000 Ljubljana

dr. Tina Žerjal

Zavod za varstvo kulturne dediščine Slovenije

Center za preventivno arheologijo

Poljanska cesta 40, SI-1000 Ljubljana

Lektorja**Martina Rotar**: slovenščina**Mark Valentine**: angleščina**Tehnična priprava publikacije****Maja Jerala, Nives Spudić****Fotografije****Samo Tanacek, Branko Kerman****Načrt najdišča****Dejan Rijavec****Geodetske izmere****Geoking**

Geodetske in turistične storitve, d.o.o.

Gradišče 1c, SI-9251 Tišina

Risbe predmetov**Marko Bertalančič, Živa Drvarič, Katja Sukič, Ida****Murgelj, Dragica Knific Lunder, Boris Kavur,****Jožica Hrustel****Fotografije predmetov****Tomislav Vrečič, Aleš Ogorelec****Tisk****DesignStudio**, d.o.o., Maribor**Naklada****50 izvodov****Ljubljana, oktober 2012****Vse edicije zbirke Arheologija na avtocestah Slovenije so brezplačne.****<http://www.zvkds.si/saas>****Vse raziskave je omogočil DARS, d.d.****CIP - Kataložni zapis o publikaciji**

Narodna in univerzitetna knjižnica, Ljubljana

903/904(497.4Lipovci)

ŠAVEL, Irena**Popava pri Lipovcih 1** / [avtorici] Irena Šavel, Špela Karo ; [sodelavci] Samo Sankovič ... [et al.] ; [fotografije Samo Tanacek, Branko Kerman, fotografije predmetov Tomislav Vrečič, Aleš Ogorelec ; načrt najdišča Dejan Rijavec ; risbe predmetov Marko Bertalančič ... et al.]. – Ljubljana : Zavod za varstvo kulturne dediščine Slovenije, 2012. – (Zbirka Arheologija na avtocestah Slovenije ; 30)Dostopno tudi na: <http://www.zvkds.si/sl/kulturna-dediscina-slovenije/publikacije/kategorije/4/>

ISBN 978-961-6902-05-2

ISBN 978-961-6902-06-9 (pdf)

1. Karo, Špela, 1971-

263878400

Kazalo

Uvod *Irena Šavel* 5

Geografski in arheološki oris najdišča *Irena Šavel* 6

Rezultati površinskega pregleda *Bojan Djurić* 9

Metodologija izkopavanja s stratigrafskim opisom najdišča *Samo Sankovič* 13

Bakrena doba *Irena Šavel* 23

Naselbinske ostaline 23

Najdbe 30

Sklep 40

Kamnita orodja *Boris Kavur* 43

Pozna bronasta doba *Irena Šavel* 48

Naselbinske ostaline 48

Najdbe 49

Sklep 50

Rimsko obdobje *Irena Šavel* 51

Najdbe 51

Sklep 52

Zgodnjerednjeveško obdobje *Špela Karo* 53

Arheološke plasti in strukture 53

Najdbe iz zgodnjerednjeveškega obdobja 59

Sklep 66

Katalog stratigrafskih enot

Samo Sankovič, Irena Šavel 68

Bakrena doba 69

Bronasta doba 95

Rimska doba 96

Zgodnjerednjeveško obdobje 96

Novi vek 110

Neopredeljene strukture 117

Katalog gradiva 130

Izkopavanja 130

Gradivo s površinskega pregleda 440

Analize 458

Zoarheološke analize kostnih ostankov *Zdravka Hincak* 458

Radiocarbon ¹⁴C dating 460

Sklep *Irena Šavel, Špela Karo* 463

Literatura 465

Indeks stratigrafskih enot 469

Dodatek 1 472

Uvod

Irena Šavel

Arheološko najdišče Popava pri Lipovcih 1 na trasi avtocestnega odseka MP 03/2 Vučja vas–Beltinci, je bilo zaznano pri ekstenzivnem arheološkem pregledu leta 1998 pod vodstvom B. Djurića (Djurić 1998; 1999a). Najdišče leži v neposredni bližini najdišča Popava 2, loči ju samo izsušena struga nekdanjega potoka. Najdišči sta bili raziskovani ločeno, ker sta ležala na dveh različnih AC odsekih.

Terenski pregled celotnega avtocestnega odseka je bil izpeljan kot del Projekta celovite presoje vplivov na arheološko dediščino ob izgradnji avtocest, ki ga je financirala Družba za avtoceste v Republiki Sloveniji (Pogodba DARS 776/98).

Na mestu odkritja prvih znakov (najdb artefaktov) o obstoju arheološkega najdišča je bil leta 1999 opravljen arheološki intenzivni površinski pregled in bili izkopani testni jarki za ugotavljanje stratifikacije (Djurić 1999b). Oba postopka sta potrdila prisotnost arheoloških ostalin na parcelah št. 165, 266/1, 267/1–2, 268, 269, 270, 271, 272, 273, 274/1, 275/1, 276/1, 3–4, 277/1, 3, 279, 280, 281, 282/1, 283/1, 284/1, 285/1, 286/2, k.o. Lipovci, pri čemer so bili izpolnjeni pogoji za arheološko zavarovalno izkopavanje na tem mestu, kasneje realizirano s pogodbo DARS 561/06.

Zavarovalna arheološka izkopavanja je prevzel Pokrajinski muzej Murska Sobota. Delovno skupino pod vodstvom Irene Šavel so sestavljali arheologi Samo Sankovič, Mojca Jereb, Dašenka Čipot in Nikola Erlich, 10 tehnikov in 44 delavcev. Konservatorski nadzor nad deli je vodil Ivan Tušek (ZVKDS OE Maribor). Dela so trajala od 4. maja do 15. julija 2006.

Strokovno in tehnično podporo izkopavanjem so nudili Tomaž Verbič za geološko spremljavo izkopavanja, Leibniz–Labor für Altersbestimmung und Isotopenforschung, Christian–Albrechts–Universität Kiel, Nemčija, za radiokarbonske analize oglja (Pieter M. Grootes, Marie–Josee Nadeau), Zdravka Hincak za zooarheološke in antropološke analize kostnih ostankov, Boris Kavur za analizo kamnitih artefaktov in Alenka Miškec za določitev rimskega novca. Predmete je fotografiral Tomislav Vrečič, fotografsko in terensko dokumentacijo je računalniško obdelal Dejan Rijavec, risbe najdb so izdelali Marko Bertalanič, Živa Drvarič, Ida Murgelj, Katja Sukič, Dragica Knific Lunder in Boris Kavur. Arheološko gradivo je konserviral Milan Zver, restavriral Nikola Erlich. Zavarovalna izkopavanja so pokazala, da so se pod ornico in paleornico pojavile različne geološke osnove, nastale v času pred prvo poselitvijo prostora. Njihova strukturiranost je dokaj pestra. Med zanimivejše geološke formacije sodijo izsušena struga potoka in krožne strukture poligonalnih tal. Arheološke strukture so bile praviloma vkopane v geološke plasti. So različnih oblik in velikosti, ločimo jih tudi po časovnih obdobjih. Odkrili smo vkopane objekte, ognjišča, peč, zbiralnik za vodo, večje in manjše jame iz bakrene dobe, kulture žarnih grobišč, rimskega obdobja in iz zgodnjega srednjega veka.

Na najdišču je bilo raziskanih 15.000 kvadratnih metrov površine. Poselitev tega predela, kakor so pokazala zavarovalna izkopavanja, se širi tudi izven načrtovane trase (proti severu in jugu).

Geografski in arheološki oris najdišča

Irena Šavel

Najdišče Popava 1 leži v ravninskem predelu Dolinskega, zahodno od vasi Lipovci in 2 km severno od glavne ceste Rakičan–Beltinci, med potokoma Ledava na severu in Doblom na jugu (sl. 1–5). Najdišče seka izsušena nekdanja struga potoka na dva dela, na najdiščih Popava 1 in Popava 2, med obema najdiščema je razdalja okrog 30 m. Pred posegom so bile na najdišču njivske površine, ki so pripadale različnim lastnikom. Površina najdišča pripada zgodnjepleistocenski murski terasi, ki je nastala v obdobju zadnje deglaciacije v Alpah (ca. 18.000–12.000 let pr. n. š.). Sestavljata jo izključno nekarbonatni prod in podrejeno pesek, njun izvor je v porečju Mure, ki sega v Vzhodne Alpe. Prodniki tako pripadajo gnajsu, amfibolitu, žilnemu kremenu, granitu ter podrejeno filitu in pegmatitu. Po nasutju zgodnjepleistocenske-

ga zasipa je Mura, ki je imela tedaj prepletajoč rečni tok, s svojim koritom širši del tega ozemlja zapustila. Nanj se je vračala le ob poplavih in odlagala drobnozrnate usedline (droben pesek, melj in glino). Obširni prostor poplavne ravnine so zavzeli manjši vodotoki, med njimi sta tudi Dobel in Ledava, ki imajo svoje izvorno področje na Goričkem. V preteklosti pred regulacijo Mure so bili ti vodotoki pomembni zato, ker so odvajali visoko podtalnico in s tem omogočali kmetijsko izrabo tal. Danes je podtalnica toliko nižja, da omenjeni potoki nimajo več te funkcije (Verbič 2006a). Naselje Lipovci z okolico je del Dolinskega, obširne murske ravnice, ki leži med reko Muro na jugu, gričevjem Goričko na severu, na zahodu se stika z Ravenskim, na vzhodu pa z Lendavskimi goricami. Dolinsko je pretežno aluvialna ravan, ki jo prekinjajo komaj zaznavni ostanki pleistocenske površine. Mura, ki je v ledeni dobi z večinoma karbonatnim prodom in peskom iz alpskega povirja zasula Mursko ravan, se je na prehodu iz pleistocena v holocen sprva vrezala v naplavino in jo v veliki meri odstranila, nato pa zopet začela zasipavati in z nanosi odvrniti pritoke z gričevij vzdolž toka proti jugu (Perko 1998, 564, 566). Tako imamo vzdolž Mure širok pas holocenskih naplavin, ki se pod ožino pri Gornji Radgoni razširi v široko ravnino. Ta široka dolina je vrezana nekaj metrov globoko v obsežno fluvio-glacialno prodno nasutino Mure iz obdobja würmske poledenitve, ko je Mura izpod čela murskega ledenika v okolici Judenburga nanosila debele nanose silikatnega proda. Na prekmurski strani je ta nanos prekrit z ilovnato meljastimi holocenskimi naplavinami Mure in njenih pritokov z Goričkega, mestoma pa tudi s puhlico (Natek 1991, 9).

1 Geografski položaj najdišča na DMR 100; ©GURS.

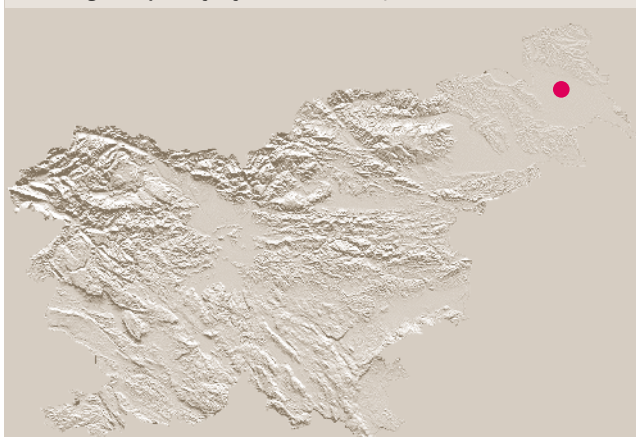

2 Položaj najdišča, M 1:100 000; vir: Atlas Slovenije, ©Mladinska knjiga Založba, d.o.o.

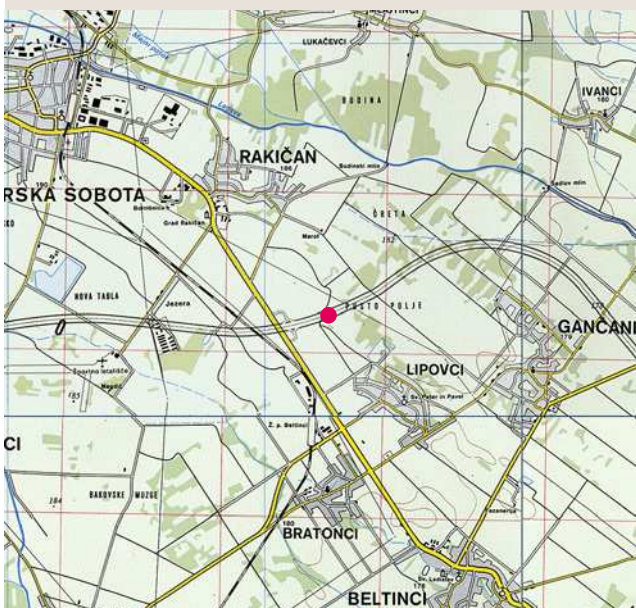

3 Raziskani predel najdišča na trasi AC Vučja vas–Beltinci MP 03/2, M 1:20 000; podlaga TTN5, listi K282200, K283200; ©GURS.

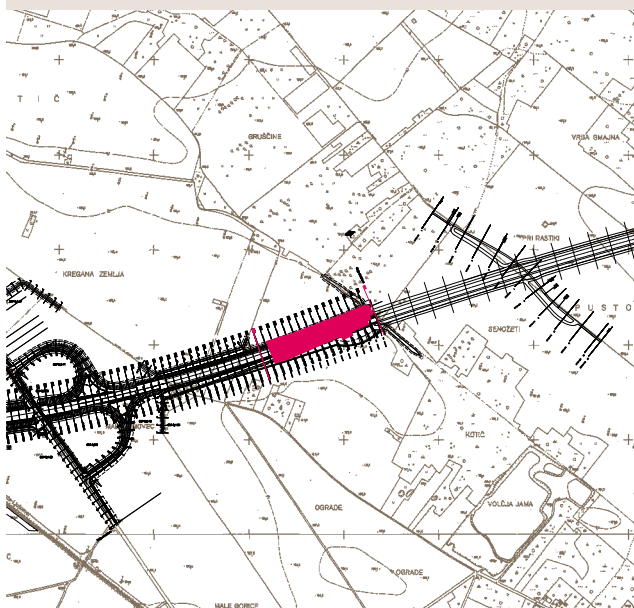

Na nastanek prsti na Murski ravnini je odločilno vplivala prav reka Mura, ki se je cepila v rokave, premeščala strugo od severa proti jugu in za sabo puščala različno stare prodne in peščene nanose, ki so se mešali s peščenimi, ilovnatimi in glinastimi nanosi s sosednjih gričevij. Rjava naplavljena prst pokriva do 5 km širok pas ob Muri, prevladujejo silikatni delci, ki slabo zadržujejo vlagu. Na peščenih in prodatih nanosih Mure je razvita rjava prst, ki pokriva od poplav odmaknjeni del Ravenskega in Dolinskega in je najprimernejša za poljedelstvo (Perko 1998, 568–569).

Površino najdišča je pokrivala ornica (SE 1), ki ji je sledila paleoornica (SE 2), pod njo je bila mivkasta osnova (SE 3), rahlo valovita površina, ki je posledica longitudinalnih peščenoprodnatih sipin, ki jih je nasula reka Mura med zadnjo deglaciacijo, ko je imela prepletajoč rečni tok. Dno longitudinalne sipine označuje temna obarvanost sedimenta z debelino ca. 0,60 m, označena kot SE 15. Obarvanost je sekundarna in je nastala zaradi infiltracije humoznih snovi s površine (redukcijske razmere) v globlje horizonte. Na vrhovih sipin so bile namreč venomer oksidacijske razmere, tam je tudi talni profil enostaven: ornica kot obdelovalna tla, pod njo pa takoj pesek, ki je močno oksidiran. Med obema horizontoma je tako imenovana paleoornica oziroma prehoden horizont (inicialni horizont). V sredini raziskane površine na usločenih delih ornici in paleoornici sledi s humoznimi snovmi sekundarno obarvan horizont, ki je povezan z infiltracijo

pigmenta – humozne snovi iz ornice. To je neravna žagasta površina in je nastala kasneje. Sledi marmoriran peščen mulj kot poplavni sediment, ki nad peščenim prodom tvori sipino. Marmoracija je posledica vertikalnega pretakanja vode. Na stiku med prodom in peščenim muljem ponekod zelo neenakomerno debela plast mulja prehaja v glino. Tam kjer je izrazito viden rob sipine, se voda ni zadrževala toliko časa kakor na dnu sipine, redukcijske razmere so bile le izjemoma, organske snovi so razpadle in zato ni infiltracij humoznih snovi. Najdišče Popava 1 se na vzhodu konča na robu terase, pod njo je nekoč nedvomno tekkel vodotok, ki ga danes zaradi antropogeno spremenjenih hidroloških razmer (predvsem znižanje podtalnice) ni več. Suha struga nekdanjega vodotoka tako danes loči najdišče na dva dela (Verbič 2006a).

Za potrebe geološkega opisa smo izkopali dve sondi (preseka 2 in 3) na severnem robu najdišča (sl. 15). Prva sonda (preseka 1) je bila izkopana na zahodnem delu severnega roba najdišča. Prerez sonde 2 na robu nekdanje longitudinalne sipine je pokazal, da je podlaga peščen prod, ki mu sledi glinasti mulj, nad njim je manj izrazito marmoriran peščen mulj, temu sledita dva obdelovalna horizonta. Sonda 3 je bila izkopana na vzhodnem delu severnega roba najdišča. Prerez na longitudinalni sipini je pokazal, da je podlaga peščen prod, nad katerim je bil glinast mulj in marmoriran peščen mulj, ki tvori sipino. Peščen mulj je poplavni sediment. Marmoracija (vertikalna progavost) je posledica

4 Pogled na najdišče pred izkopavanjem proti vzhodu.



vertikalnega pretakanja vode skozi sediment: v deževnem obdobju pretakanje vode navzdol, v sušnem dvigovanje vode zaradi kapilarnega tlaka (izhlapevanje). Na stiku med prodom in peščenim muljem je ponekod zelo neenakomerno debela plast mulja brez peska, ki prehaja v glino. Marmoracija je močno odvisna od strukture (zrnatosti sedimenta). Na dnu longitudinalnih sipin se je kot poplavni sediment odlagal peščen mulj, zato je marmoracija vezana predvsem na ta območja. Sedimentne teksture v peščenem mulju niso ohranjene. Zabrisala jih je predvsem marmoracija. Poleg te pedogene spremembe je na usločenih delih longitudinalnih sipin vidna tudi sekundarna obarvanost tal s humoznimi snovmi (SE 15). Ta je povezana z infiltracijo (iluviacijo) pigmenta (humozne snovi) iz A horizonta navzdol. Meje tako obarvane plasti le težko potegnemo po profilu: gre za zelo neravno (vijugasto ali celo žagasto površino). Iz povedanega torej sledi, da obarvanost te plasti ni povezana s samim njenim nastankom, ampak je kasnejša (Verbič 2006a).

Predel Lipovec je bil poseljen v različnih arheoloških obdobjih. Najstarejše so posamične in naključne najdbe kamnitega orodja, ki so bile odkrite v bližini naselja Lipovec in na poljih južno od najdišča Popava 2 (hranijo jih v Pokrajinskem muzeju Murska Sobota, inv. št. 4, 12570, 12571, in v zasebni zbirki), pri Gančanih (v Pokrajinskem muzeju Murska Sobota, inv. št. 2 in 87, in v zasebni zbirki), pri Bratoncih (hrani Pokrajinski muzej Maribor, inv. št. A51) ter pri Lipi (v Pokrajinskem muzeju Murska Sobota, inv. št.

90, in v zasebni zbirki). Severno od Gančanov so bili na površini njiv z imenom Gosposko poleg kamnitih sekir najdeni tudi odlomki prazgodovinskih posod (hranijo jih v Pokrajinskem muzeju Murska Sobota, inv. št. 4433). Območje je bilo verjetno poseljeno v bakreni dobi. Na njivah jugovzhodno od vasi Gančani je bila na poljih z imenom Prapornica ugotovljena poselitev iz bronaste dobe. Na površini je bilo pobranih več odlomkov keramičnih posod, odlomki hišnega ožganega ometa in kamnito orodje, ki sodijo v čas srednje bronaste dobe (najdbe hranijo v Pokrajinskem muzeju Murska Sobota, inv. št. 4550–4554).

Iz rimskega obdobja so znana gomilna grobišča v Lipovcih, Bratoncih in Gančanih. Severozahodno od Bratonec je tik ob potoku Dobel vzpetina z imenom Bereg, kjer je bila pri sondiranju Pokrajinskega muzeja Murska Sobota odkrita rimskodobna plast z najdbami, ki jih hrani muzej (inv. št. 4430). Jugozahodno od ceste Bratonci–Rakičan in severovzhodno od potoka Dobel je manjša vzpetinica z imenom V selaj, kjer so bili na površini pri terenskem pregledu leta 1987 pobrani odlomki rimskodobnih keramičnih posod, ki jih hrani Pokrajinski muzej Murska Sobota (inv. št. 4431). Pri Lipovcih so na njivah opazni sledovi ceste, ki ji domačini pravijo Stara cesta. Med vaščani je znana kot cesta, ki je vodila tod mimo iz Rakičana v Turnišče. Stara, po ljudskem izročilu rimska cesta, je zelo dobro ohranjena na travnikih, gozdičkih in poljih vzhodno od Gančanov (Šavel 1991a, 35–38).

5 Pogled na najdišče iz zraka.



Rezultati površinskega pregleda

Bojan Djurić

Intenzivni površinski pregled je na najdišču, zaznanem pri ekstenzivnem arheološkem pregledu v času med majem in oktobrom leta 1998 (Djurić 1998; 1999a; pogodba DARS 21628/94), v okviru projekta varovanja arheološke dediščine pri izgradnji avtocest med oktobrom 1998 in aprilom 1999 (pogodba DARS

776/98) opravila ekipa pod vodstvom B. Djurića, B. Kermana in I. Šavel (Djurić 1999b). Opravljen je bil v mreži 5 x 5 m na parcelah št. 265, 266/1-2, 267/1-2, 268, 269, 270, 271, 272, 273, 274/1, 275/1, 276/1, 3-4, 277/1, 278/1, 3, 279, 280, 281, 282/1, 283/1, 284/1, 285/1, 286/2 k. o. Lipovci (sl. 6, 7, 9-14). V celoti so bile to njivske površine, ki so bile v času pregleda deloma že zasajene s poljskimi kulturami, tako da vidljivost ni bila najboljša in je na lesvici od 1 do 5 dosegala stopnjo med 2,5 in 3 (glej Dodatek 1).

Na pregledani površini je bilo pobranih 4340 artefaktov in 13 kosti (glej Dodatek 1; sl. 6, 7, 9-14). Med artefakti prevladujejo fragmenti (predvsem novoveške in moderne) keramike (skupaj 3493 kosov oz. 80,48 %; prevladujejo odlomki loncev, vrčev in glaziranih skled različnih velikosti) in gradbenega materiala, predvsem opeke (skupaj 597 kosov oz. 13,75 % vseh artefaktov), tem pa sledijo v večem številu predvsem kosi plastike (107 kosov oz. 2,46 %), kosi železa (63 kosov oz. 1,45 %) in kosi stekla (54 kosov oz. 1,24 %). Nekaj je bilo na tej površini pobranih različnih kosov gume (10), aluminija (5) in deli pečnic (11), kar vse kaže na dokaj čiste njivske površine (skupno le 4,65 % modernih ne keramičnih artefaktov). Med fragmenti keramike (3493 kosov) je bilo odkritih 236 kosov (6,76 %) prazgodovinske in 185 (5,3 %) kosov antične keramike. Odkritih je bilo tudi 54 kosov ožgane gline in 11 kosov lahke žindre. Določitev keramike sta opravila I. Šavel in B. Djurić. Površina najdišča je bila pod vodstvom B. Mušiča geoelektrično kartirana (Mušič/Berič 1999).

Na pregledanem območju so bili izkopani trije (3) testni jarki (T1) velikosti 1 x 1 m (glej sl. 14).

6 Območje intenzivnega pregleda na vojaškem zemljevidu iz leta 1763, M 1:30 000; vir: Rajšp/Serše 2001; georeferenciran.

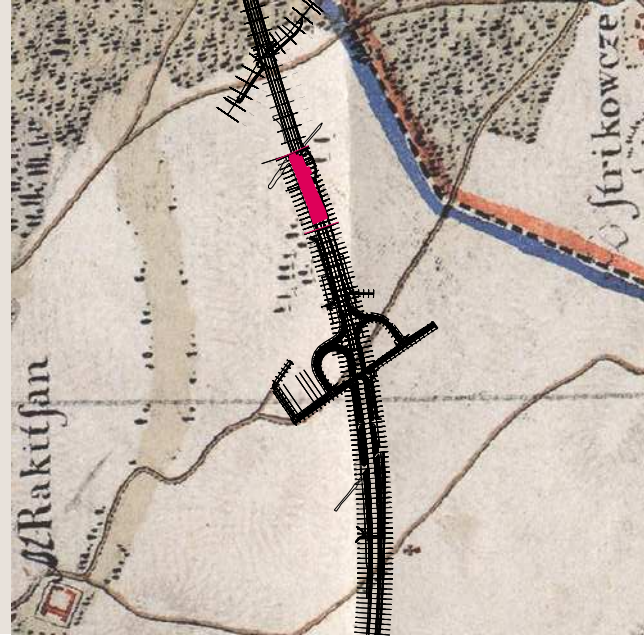

7 Območje intenzivnega pregleda na trasi AC odsek Vučja vas-Beltinci MP 03/2 na digitalnem ortofoto posnetku, M 1:30 000; podlaga DOf5, listi K282162C, K282262C, K283162C in K283262C; ©GURS.



8 Diagram površinskih najdb keramike v %.

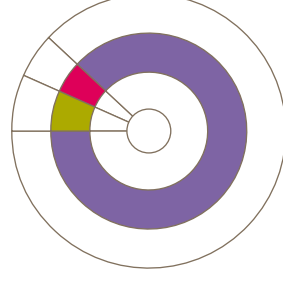
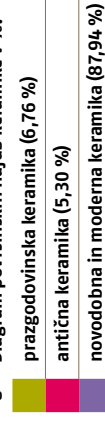

Distribucija prazgodovinskih ter antičnih (rimskodobnih) artefaktov ter njihova količina (sl. 8) sta na pregledani površini potrdili obstoj arheološkega najdišča. Površine na območju, kjer se razprostira najdišče, so bile v preteklosti v celoti kmetijske površine - njive, ciklično zasajene z različnimi poljskimi kulturami. Višje ležeči del najdišča je bila zato z oranjem močno poškodovan, nižje ležeči pa zakopan pod koluvialnimi nanosi in bolje ohranjen.

9 Razprostranjenost prazgodovinske keramike in ožgane gline; M 1:2000.

prazgodovinska keramika

- 1-3
- 3,1-5
- 5,1-10
- 10,1-15
- 15,1-

ožgana glina

- 1-3
- ▲ 3,1-5
- ▲ 5,1-10
- ▲ 10,1-15
- ▲ 15,1-

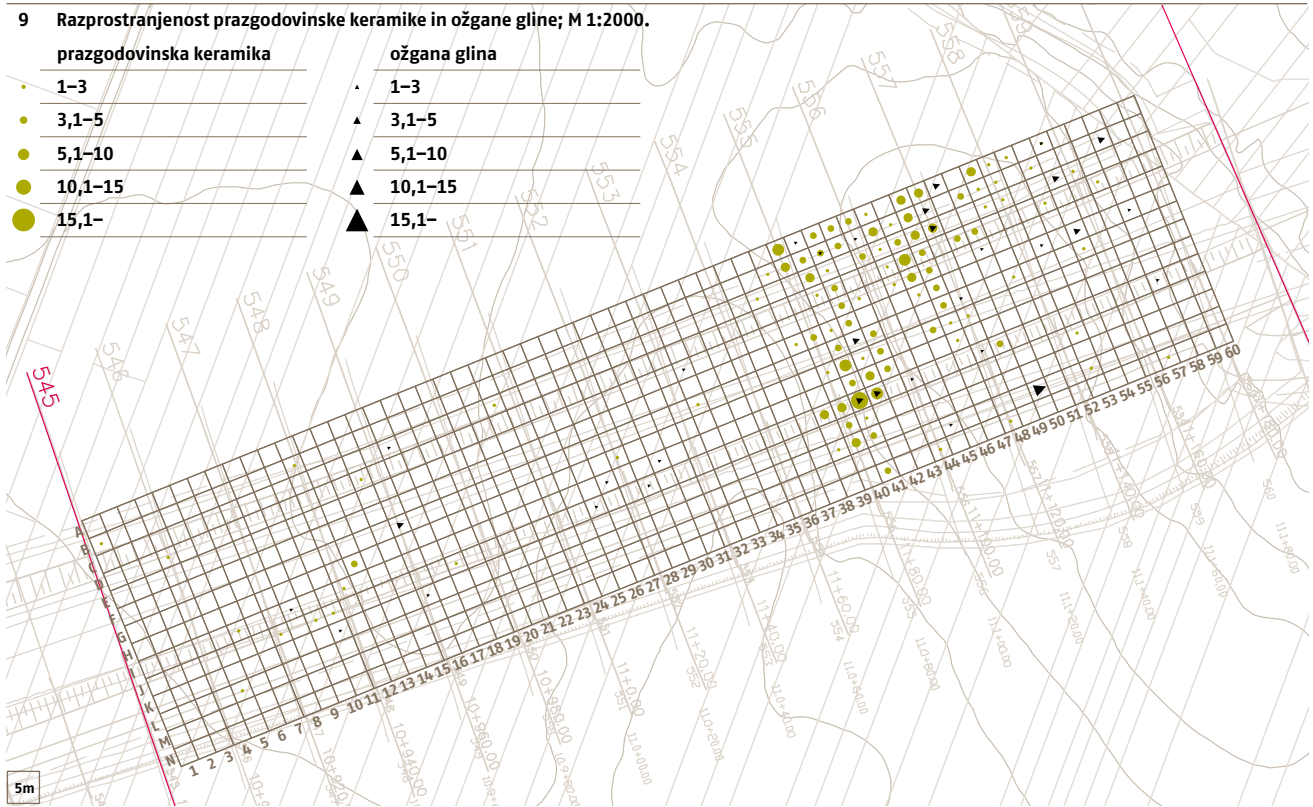

10 Razprostranjenost rimske keramike; M 1:2000.

- 1-3
- 3,1-5
- 5,1-10
- 10,1-15
- 15,1-

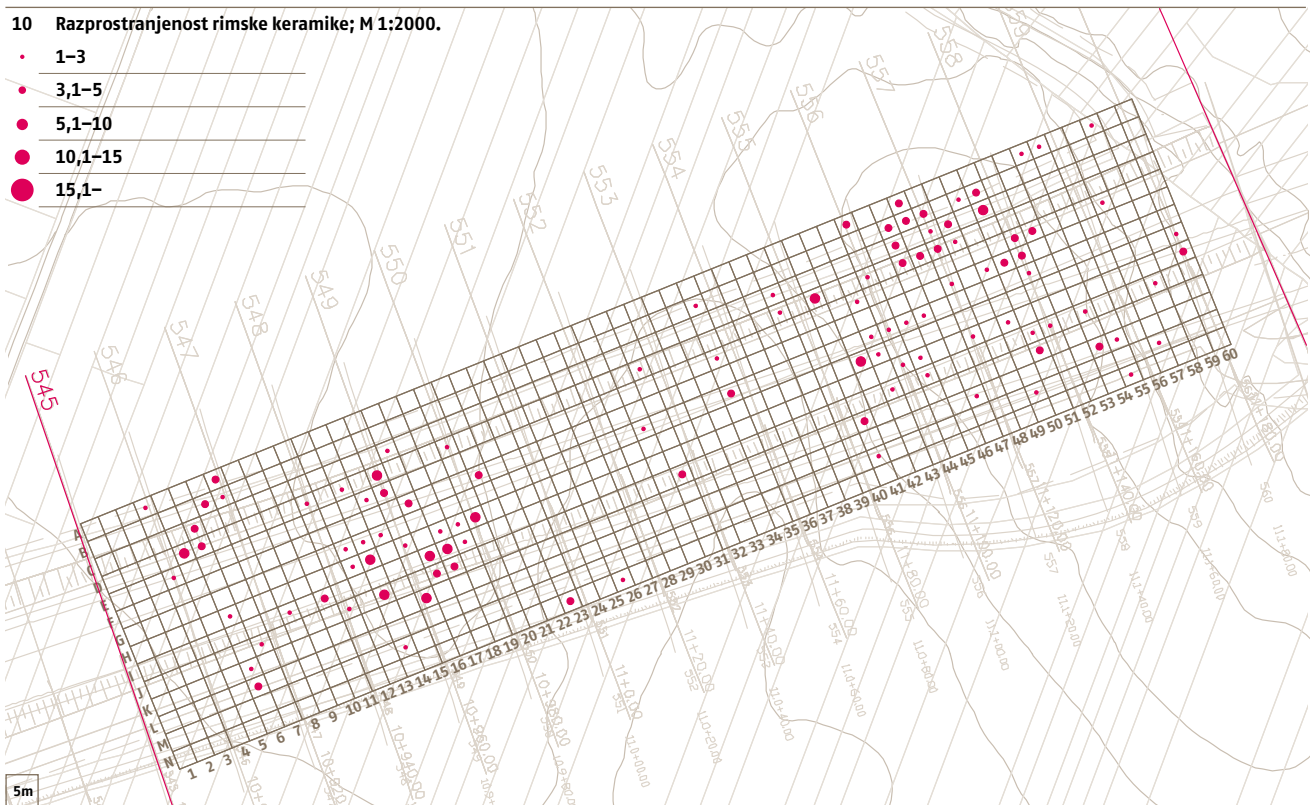

11 Razprostranjenost novoveške keramike; M 1:2000.

- 1-8
- 8,1-15
- 15,1-20
- 20,1-30
- 30,1-

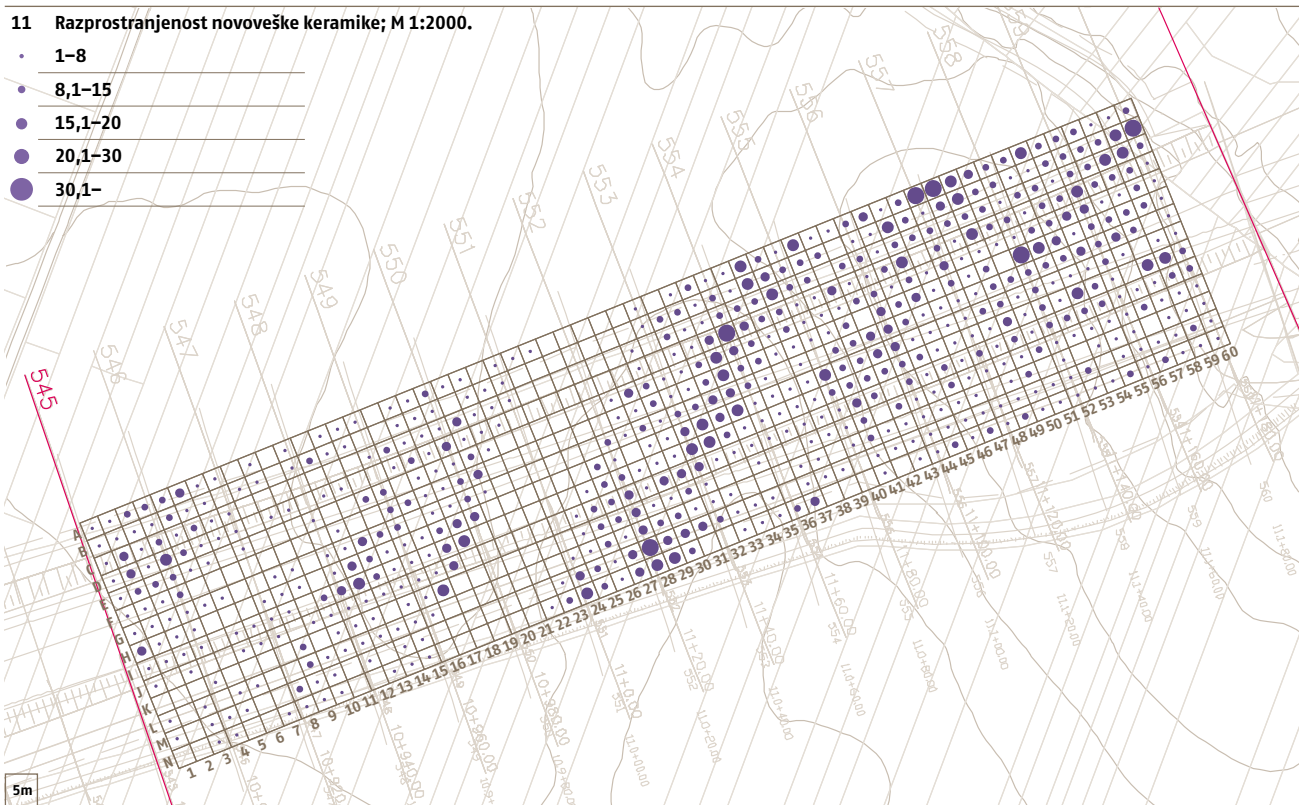

12 Razprostranjenost novoveškega gradbenega materiala; M 1:2000.

- 1-8
- 8,1-15
- 15,1-20
- 20,1-30
- 30,1-

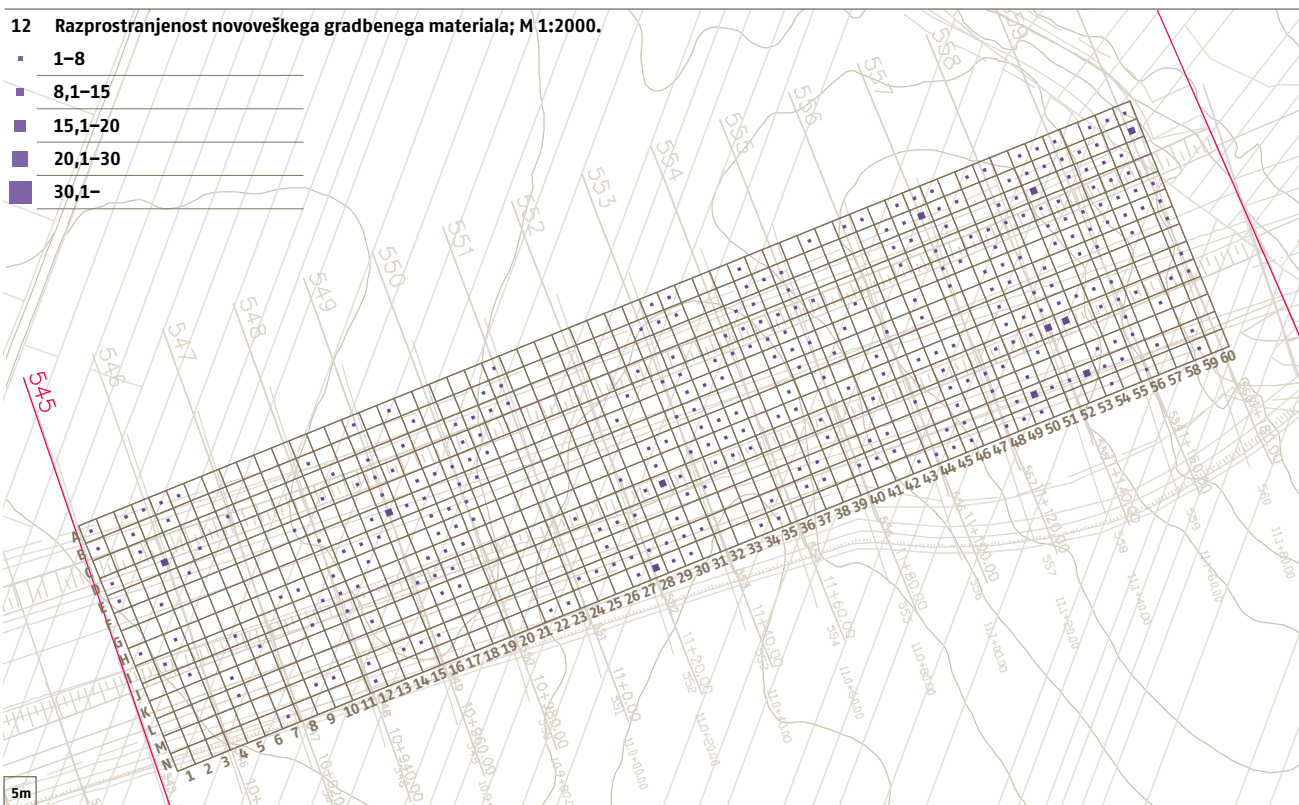

13 Razprostranjenost plastike, stekla in železa; M 1:2000.

-  železo
-  steklo
-  plastika

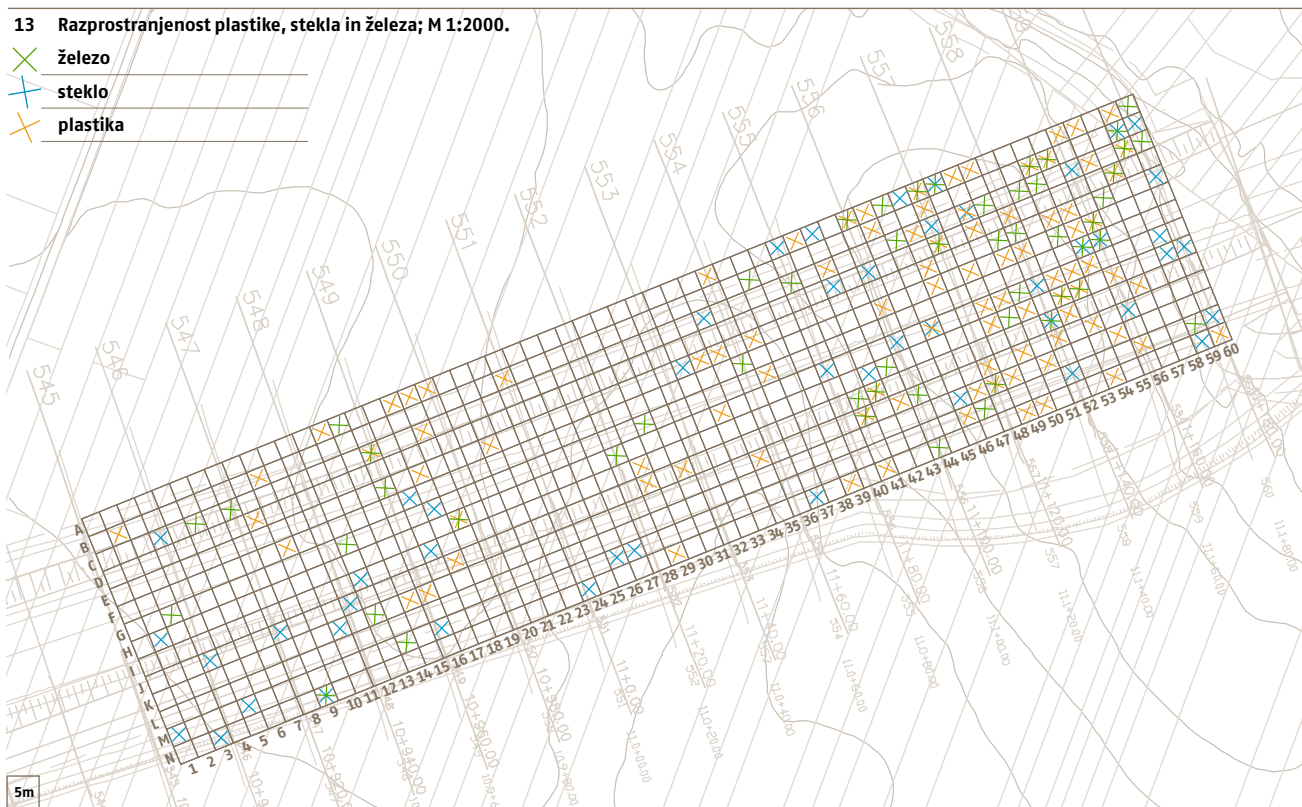

14 Pregledane površine najdišča in lokacija testnih jarkov; M 1:2000.

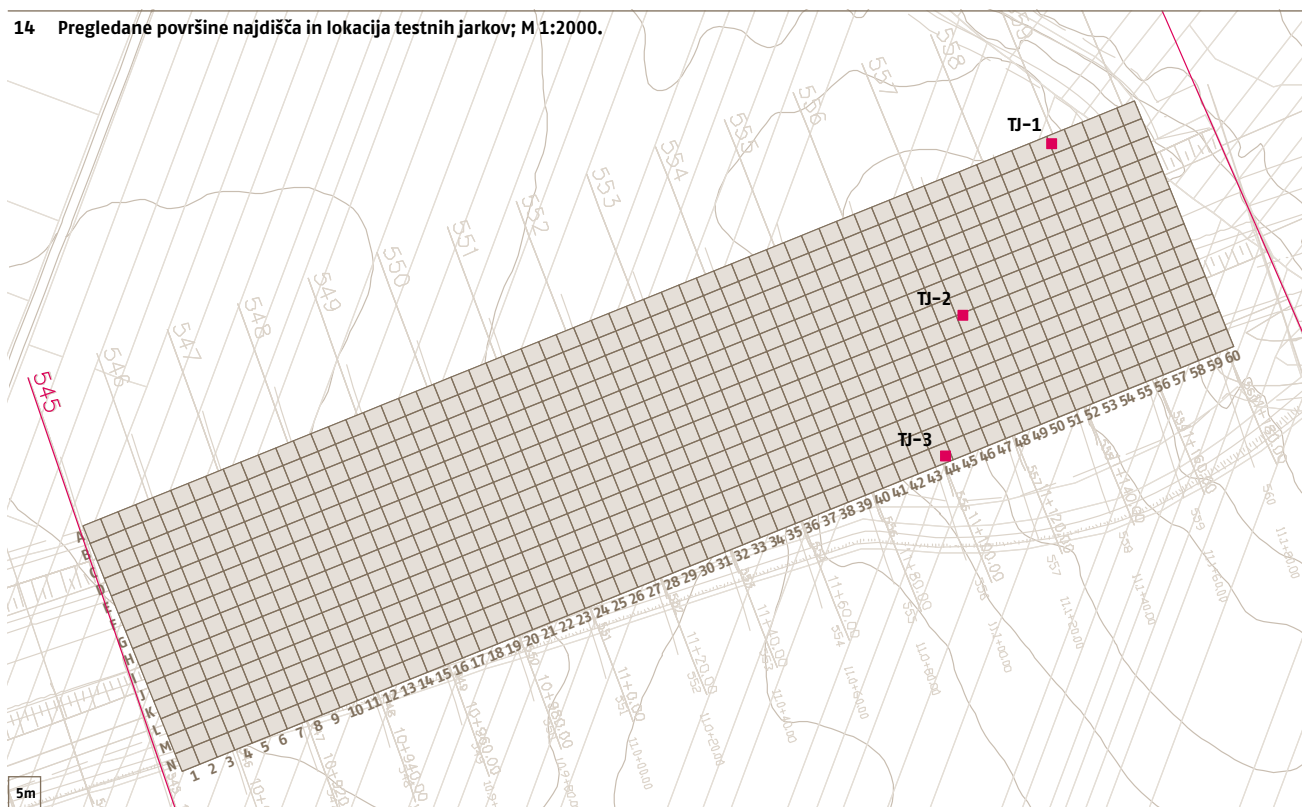

Metodologija izkopavanja s stratigrafskim opisom najdišča

Samo Sankovič

Pred arheološkim posegom so bile na najdišču Popava 1 izključno njivske površine s posevki koruze, pšenice, repe in krompirja. Meje območja raziskav so bile na vzhodni in zahodni strani določene na podlagi intenzivnega površinskega pregleda, na južni in severni strani pa z mejo gradbenega posega. Najdišče v velikosti 15.000 m² smo zaradi lažjega dela in načrtovanja poteka izkopavanja razdelili na sektorje (I–VI) in kvadrante (od številke 1–164, 183–185; 1a–6a) v velikosti 10 × 10 m (sl. 15).

Metodologija terenskega dela je bila prilagojena arheološkim izkopavanjem večjih površin, kakršna je bila uporabljena že ob obsežnih arheoloških izkopavanjih v okolici Murske Sobote (trasa AC Vučja vas–Beltinci) in je temeljila na kombinaciji strojnega odstranjevanja ornice in deloma paleornice, ki mu je sledil ročni stratigrafski izkop arheoloških ostalin in plasti. Dokumentiranje odkritih arheoloških plasti in struktur oziroma objektov je potekalo v skladu z uveljavljenimi metodami arheološkega terenskega raziskovanja. Arheološke strukture so bile po večji-

15 Načrt izkopanega dela najdišča z oznako presekov; M 1:1500.

- raziskano območje
- presek 3
- presek 2
- presek 1

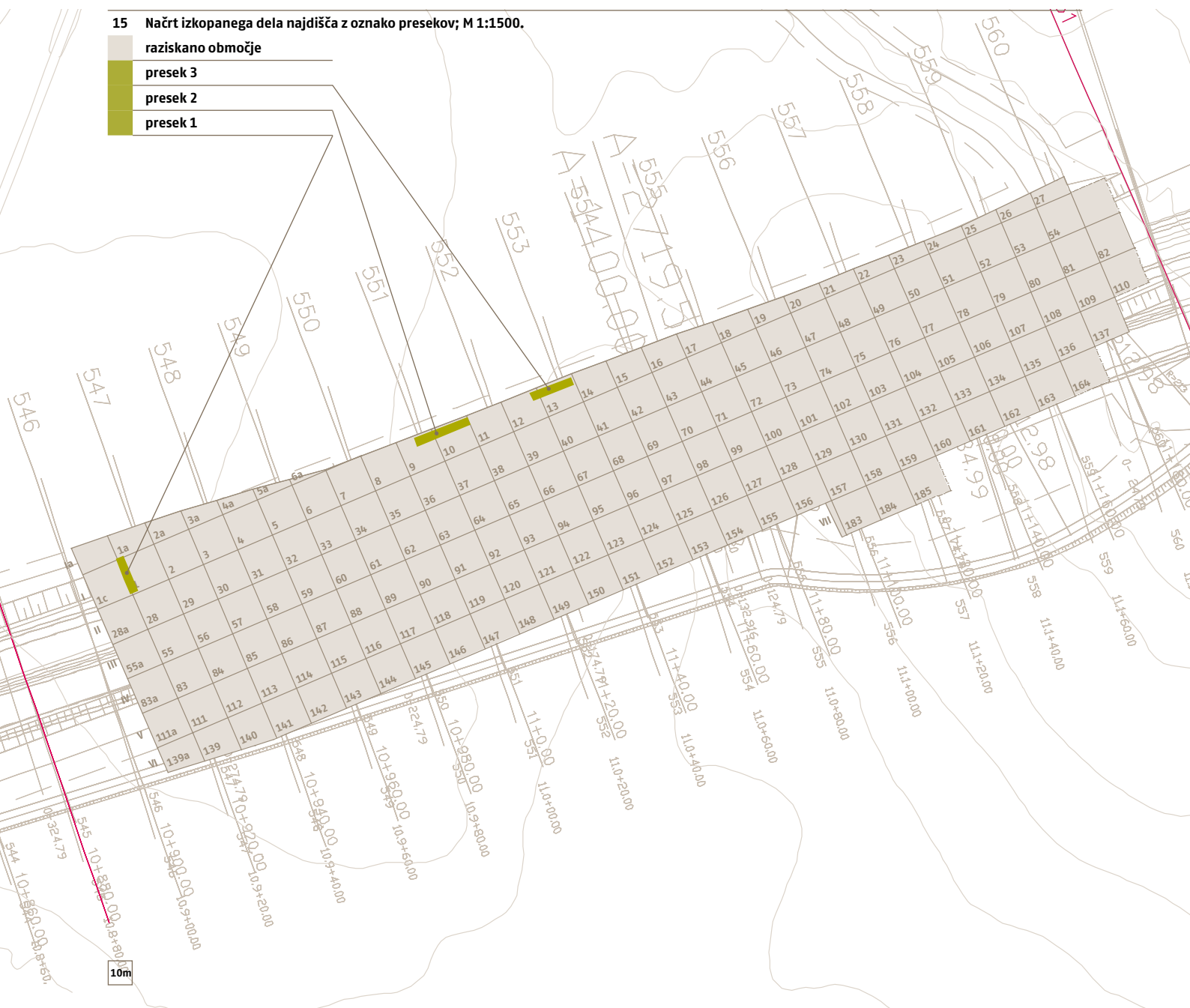

16 Pogled z vrha vzhodne podolžne sipine proti zahodu med izkopavanjem.



17 Vzdolžni presek najdišča z nekoliko poudarjeno navpično osjo.

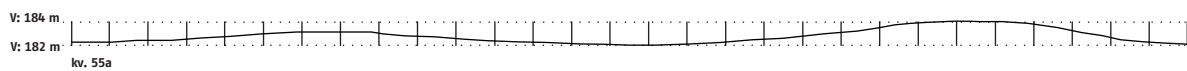

18 Profil na osrednjem delu najdišča z vidno temnejšo plastjo SE 15.



19 Načrt izkopenega dela najdišča z vrisanimi plastmi pod ornico (situacija 1); M 1:1500.

SE 3
SE 101
SE 189
SE 201
SE 265
SE 266
SE 300
SE 499
SE 504
SE 661
krožne strukture poligonalnih tal



10m

20 Načrt izkopenega dela najdišča z vrisanimi spodaj ležečimi geološkimi plastmi (situacija 2); M 1:1500.

SE 3
SE 101
SE 189
SE 201
SE 265
SE 266
SE 300
SE 499
SE 504
SE 661
krožne strukture poligonalnih tal



10m

ni odkrite v primerih, ko so bile vkopane v geološke plasti. Bile so različnih oblik in velikosti, v veliki meri so se razlikovale tudi po vsebnosti prsti. Pri tem velja poudariti, da so bili objekti v številnih primerih zaradi poljedelske obdelave močno uničeni, tako da se je ohranilo le njihovo dno, kjer pogosto ni bilo najdb. Vzorčenje oglja, kosti, semen oziroma organskih ostankov je potekalo vzporedno z vzorčenjem zemlje za mokro sejanje, ki je bilo opravljeno že med samimi izkopavanji. Med izkopavanjem smo ugotovili, da je bilo najdišče poseljeno v času bakrene dobe, pozne bronaste dobe, v rimskem času in zgodnjem srednjem veku (sl. 28, 29).

Območje najdišča je ležalo na nekoliko valovitem terenu. Skrajni zahodni rob izkopnega polja je bil med najnižjimi deli najdišča (nadmorske višine okoli 182,5 m). Proti vzhodu se je zemljišče rahlo dvigovalo in je po 50 metrih bilo za okoli 0,80 m višje (v kvadrantih 5–6, 32–33, 60–61, 88–89, 116–117 in 144–145 je bila nadmorska višina približno 183,3 m). Proti vzhodu se je teren spet blago spuščal in dosegel najnižjo točko sredi izkopnega polja (približno v liniji kvadrantov 14, 41, 68, 96, 124 in 152, višina 182 m). Zatem se je spet rahlo vzpel in dosegel 184 m (kv. 133, 161) oz. 184,2 m (kv. 50, 77) nadmorske višine, kjer je bila tudi najvišja točka najdišča. Proti vzhodnemu robu izkopnega polja se je teren nato spustil do 182,16 m nadmorske višine (kv. 82).

Oba zgoraj omenjena višja predela najdišča sta obsegala vrhove longitudinalnih prodnatih sipin, na katerih so bili aluvialni nanosi reke Mure in drugih manjših vodotokov z vmesno kotanjo oz. dnom sipine. Sipini potekata približno prečno na najdišče (sl. 16, 17). Nižji, skrajno vzhodni del izkopnega polja je delno presekal nekdanjo strugo potoka (SE 189, SE 265 in SE 266), ki ga danes

zaradi antropogeno spremenjenih vodnih razmer ni več (Verbič 2006a).

Izkopavanje kulturnih plasti je potekalo ročno. Pred tem je bilo treba do globine približno 30 cm odstraniti ornico (SE 1) in paleoornico (prehoden horizont, ki je posledica poglobljanja oranja – SE 2), kar smo opravili strojno. Obe sta sicer vsebovali najdbe iz različnih obdobij. Pod njima so se v kulturno sterilnih poplavnih plasteh pojavile temnejše lise arheoloških plasti, predvsem v jamah večjih objektov in jamah za kole. Na najdišču je kot podlaga prevladovala plast rumenega do rdečega peščenega melja (SE 3 glej tudi profile sond 1–3, sl. 25, 26, 27), ki je bila proti obema vrhovoma sipin čedalje bolj peščena, na vzhodnem predelu je prehajala v mehak rumen pesek z rdečimi oksidi (SE 201) oziroma v rdeče rjav peščen melj (SE 265) in sivo rjav peščen melj (SE 266). V večji globini, predvsem na mestih, kjer se je bolj zadrževala voda, je bila plast precej marmorizirana zaradi vertikalnega pretakanja vode (SE 77, SE 78 in SE 121; sl. 26, 27). Na vzhodnem vrhu sipine je bila večja zgostitev zgodnesrednjeveških objektov, vkopanih v peščeno podlago, prazgodovinske plasti so bile bolj enakomerno razporejene po celotnem najdišču. Na osrednjem, najnižjem delu najdišča, kjer je dno longitudinalne sipine, se je pod ornico pojavila plast, ki je bila podobna zgoraj omenjeni SE 3, le da je bila temnejše sivo rjave barve (SE 15). Na tem predelu naj bi bila nekdanja naplavina zaradi pogostejšega zadrževanja vode in infiltracije humoznih snovi s površja sekundarno temneje obarvana (sl. 18, profili sond 2 in 3; Verbič 2006a). Na površini te plasti smo v nasprotju z drugimi deli najdišča, kjer so bili vkopi in plasti jasno vidni že po strojni odstranitvi ornice in paleoornice, zaznali samo manjše število jam. Večina je bila novoveških, s svetlejšo prstjo, tako da so se jasno ločile od podlage, v katero so bile vkopane (jame SE 30, SE 32, SE 34, SE 298 in SE 661). Večja jama s temnejšo prstjo, najbrž ostanek zemljanke, je iz zgodnjega srednjega veka (SE 203). Šele po odstranitvi plasti SE 15 smo v svetlejši plasti pod njo (SE 3) zasledili večje število jam in plasti. Dopusčamo možnost, da so bile vkopane že v plast SE 15, vendar jih na njeni površini zaradi humozne obarvanosti in posledično temnejše barve nismo mogli zaslediti. V prid temu govori zastopanost velikega števila najdb iz vseh na najdišču zastopanih obdobij v plasti SE 15 ter dejstvo, da smo zgoraj omenjeno zgodnesrednjeveško jamo SE 203 videli že na njeni površini (sl. 28, 29). Pod plastjo so se pojavili tudi krožni obrisi, ki so bile videti kot jame, zapolnjene z več plastmi, ali manjše nesklenjene krožnice (sl. 21). Za te smo med izkopavanji sklepali, da so naravnega na-

21 Tloris krožne strukture.



22 Profil krožne strukture (po Verbič 2006a).

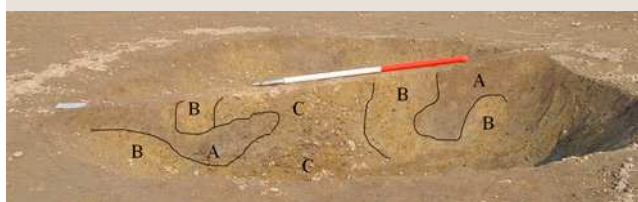

23 Razlaga plasti v krožni strukturi (po Verbič 2006a).

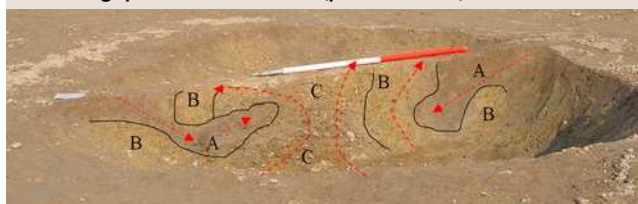

24 Pogled na območje s trajno zamrznjenimi tlemi, v katerih se orisujejo krožne zamrznjene površine na Aljaski (po Verbič 2006a; vir: www.uvacres.org).



25 Profil 1: zahodni presek v kv. 1; M 1:100.

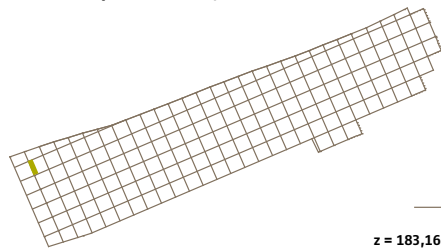

- SE 1 - temno rjav peščen melj
- SE 2 - paleoornica, rumeno rjav peščen melj
- SE 3 - rumeno rdeč peščen melj z rdečimi oksidi
- SE 4 - siv grušč, pomešan z rdeče rjavim peskom - meljem

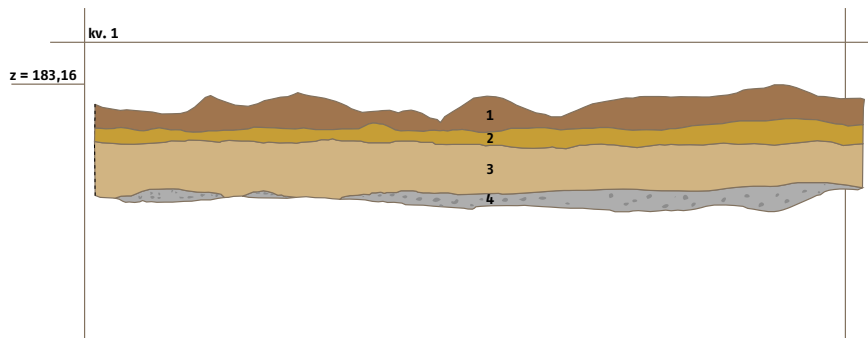

26 Profil 2: severni presek v kv. 9-10; M 1:100.

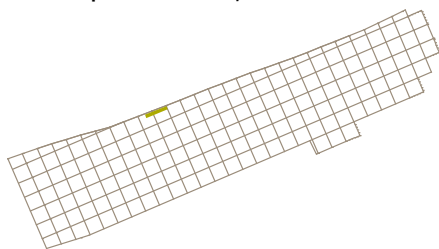

- SE 1 - temno rjav peščen melj
- SE 2 - rumeno rjav peščen melj
- SE 15 - temno sivo rjav peščen melj z manjšimi kamni
- SE 121 - polnilo jame SE 124
- SE 3 - rumeno rdeč peščen melj z rdečimi oksidi
- SE 199 - siv, rdeče rjav fin pesek
- SE 78 - siv, rjavo rdeč glinen melj z rdečimi oksidi
- SE 197 - siv, rdeče rjav fin pesek z gruščem
- SE 196 - siv, rdeč fin pesek
- SE 200 - siv, rdeč fin pesek z rdečimi oksidi
- SE 120 - siv grušč pomešan z rdeče rjavim peskom - meljem
- keramika

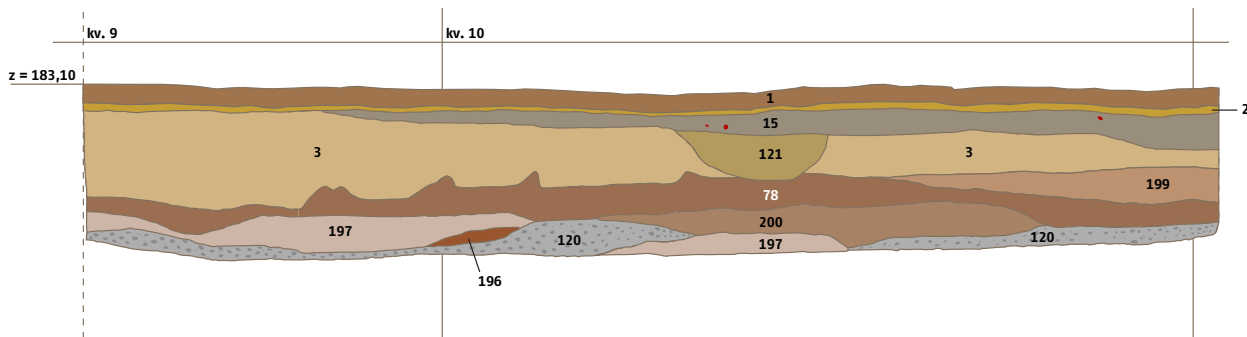

27 Profil 3: severni presek v kv. 12-13; M 1:100.

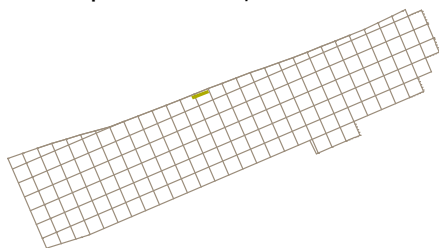



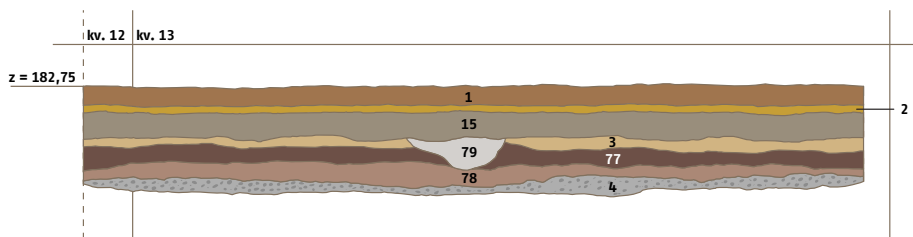



- SE 1 - temno rjav peščen melj
- SE 2 - rumeno rjav peščen melj
- SE 15 - temno sivo rjav peščen melj z manjšimi kamni
- SE 79 - polnilo jame SE 80
- SE 3 - rumeno rdeč peščen melj z rdečimi oksidi
- SE 77 - sivo rdeč peščen melj z rdečimi oksidi
- SE 78 - siv, rjavo rdeč glinen melj z rdečimi oksidi
- SE 4 - siv grušč, pomešan z rdeče rjavim peskom - meljem



stanka, begalo pa nas je dejstvo, da so nekatere vsebovale najdbe (na primer SE 653 in SE 776). Geolog T. Verbič je po zaključnih izkopavanjih in po preučitvi podobnega primera z najdišča Nedelica prišel do ugotovitve, da so te krožne tvorbe struktura oz. poligonalna tla, ki so nastala najverjetneje v pleistocenu, ko so bila na tem območju stalno zamrznjena tla (permafrost), pri katerih se je sezonsko (poleti) odtajal le zgornji (aktivni) del. Pri tem procesu je prihajalo do vertikalnega premeščanja prsti, pri tem so delovali tudi kemični procesi (sl. 21, 22, 23, 24; po Verbič 2006b).

Preseki so bili izkopani na zahodni (presek 1, kv. 1) in severni strani najdišča (presek 2, kv. 9, 10; preseki 3, kv. 12, 13). Presek 1 (sl. 25) je imel naslednjo stratigrafijo: na površini je bil temno rjav, mehak peščen melj-ornica (SE 1), ki ji je sledila paleoornica kot temno do rumeno rjav mehak peščen melj (SE 2). Sledil je rumen do rdeč mehak peščen melj z rdečimi oksidi-naplavinska plast (SE 3) in rahel siv grušč, pomešan z rdeče rjavim peskom in meljem (SE 4). Presek 2 (sl. 26) je imel naslednjo stratigrafijo: na površini je bila ornica kot temno rjav mehak peščen melj (SE 1), ki mu je sledila tanjša plast paleoornice kot temno do rumeno rjav

28 Opredelitev odkritih struktur po arheoloških obdobjih; M 1:1000.

	raziskano območje
	bakrena doba
	bronasta doba
	antika
	zgodnji srednji vek
	novi vek
	neopredeljeno

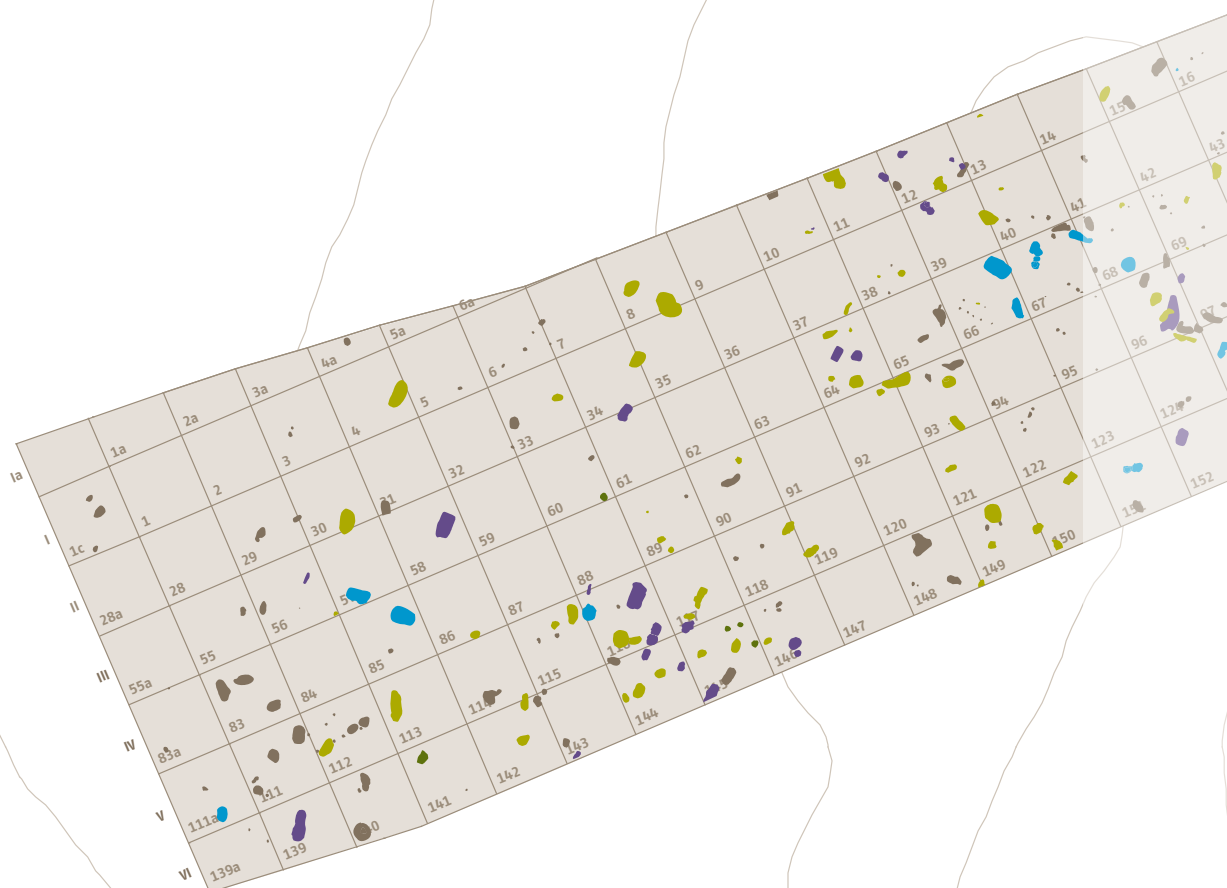





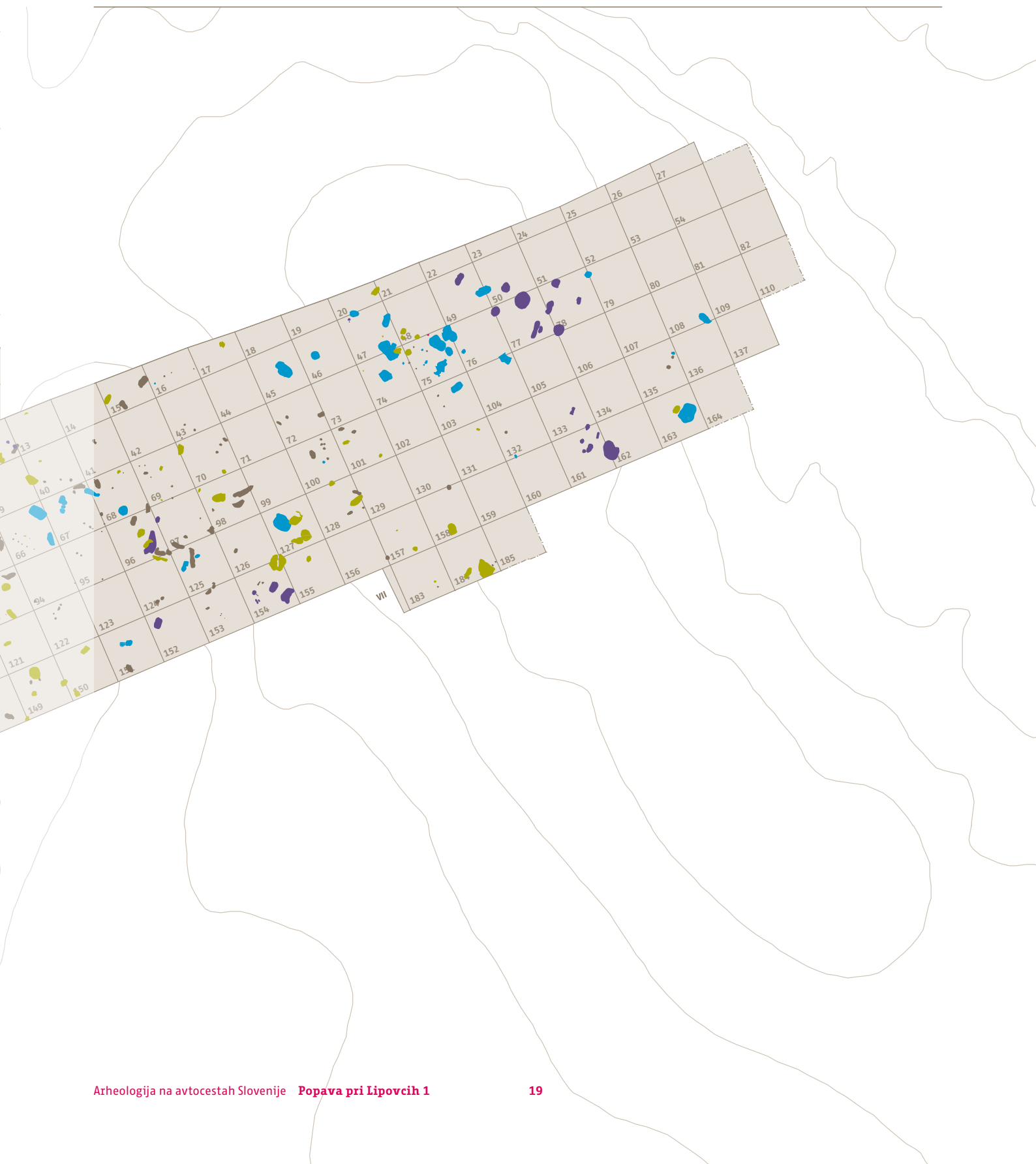

10m

mehak peščen melj (SE 2). Pri zadnjih metrih kv. 9 se je pojavil temno sivo rjav trden peščen melj z manjšimi kamni (SE 15). Sledila je marmorizirana plast sivoga do rjavo rdečega trdnega glinenega melja z rdečimi oksidi (SE 78), tej pa plasti SE 196, SE 197, SE 198, SE 199 in SE 200 (sivo rdeč zelo mehak fin pesek z gruščem) in pod njimi geološka osnova kot siv grušč, pomešan z rdeče rjavim peskom in meljem (SE 4, SE 120). Presek 3 (sl. 27) je imel naslednjo stratigrafijo: pod ornico (SE 1) in paleornico (SE 2) je po celotni dolžini preseka bila plast temno sivo rjavega trdnega peščenega melja z manjšimi kamni (SE 15). Sledila je plast rumene-

ga do rdečega mehkega peščenega melja z rdečimi oksidi (SE 3), v katero je bila vkopana jama SE 80. V njej je bila prst, označena kot SE 79, in je segala še v naslednjo plast SE 77, ki jo je sestavljala siv do rdeč mehak peščen melj z rdečimi oksidi. Tej plasti je sledila plast sivoga do rjavo rdečega trdnega glinenega melja z rdečimi oksidi (marmorizirana plast SE 78), tej pa siv grušč, pomešan z rdeče rjavim peskom in meljem (SE 4).







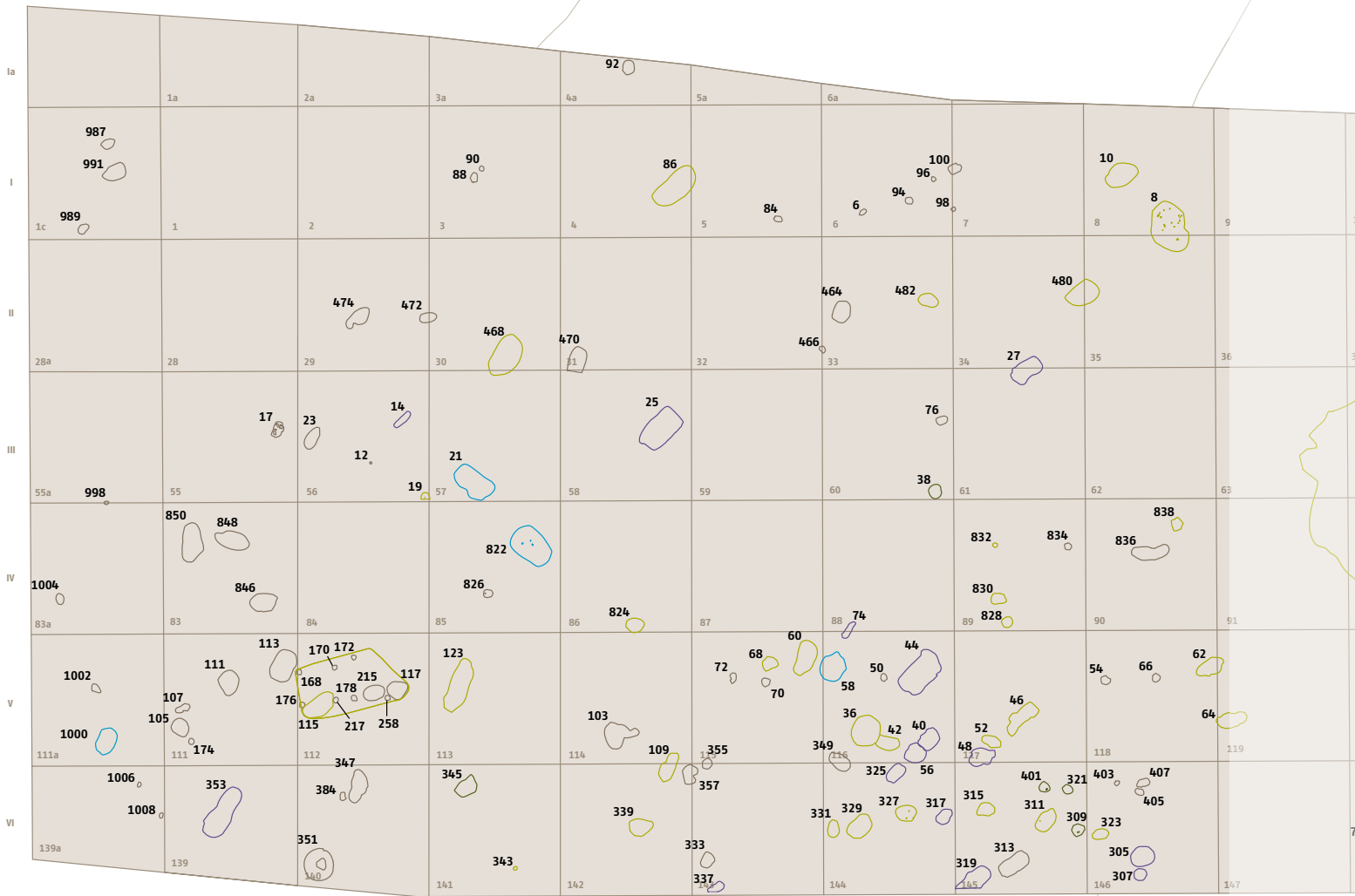
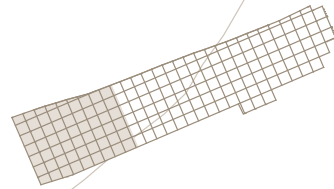

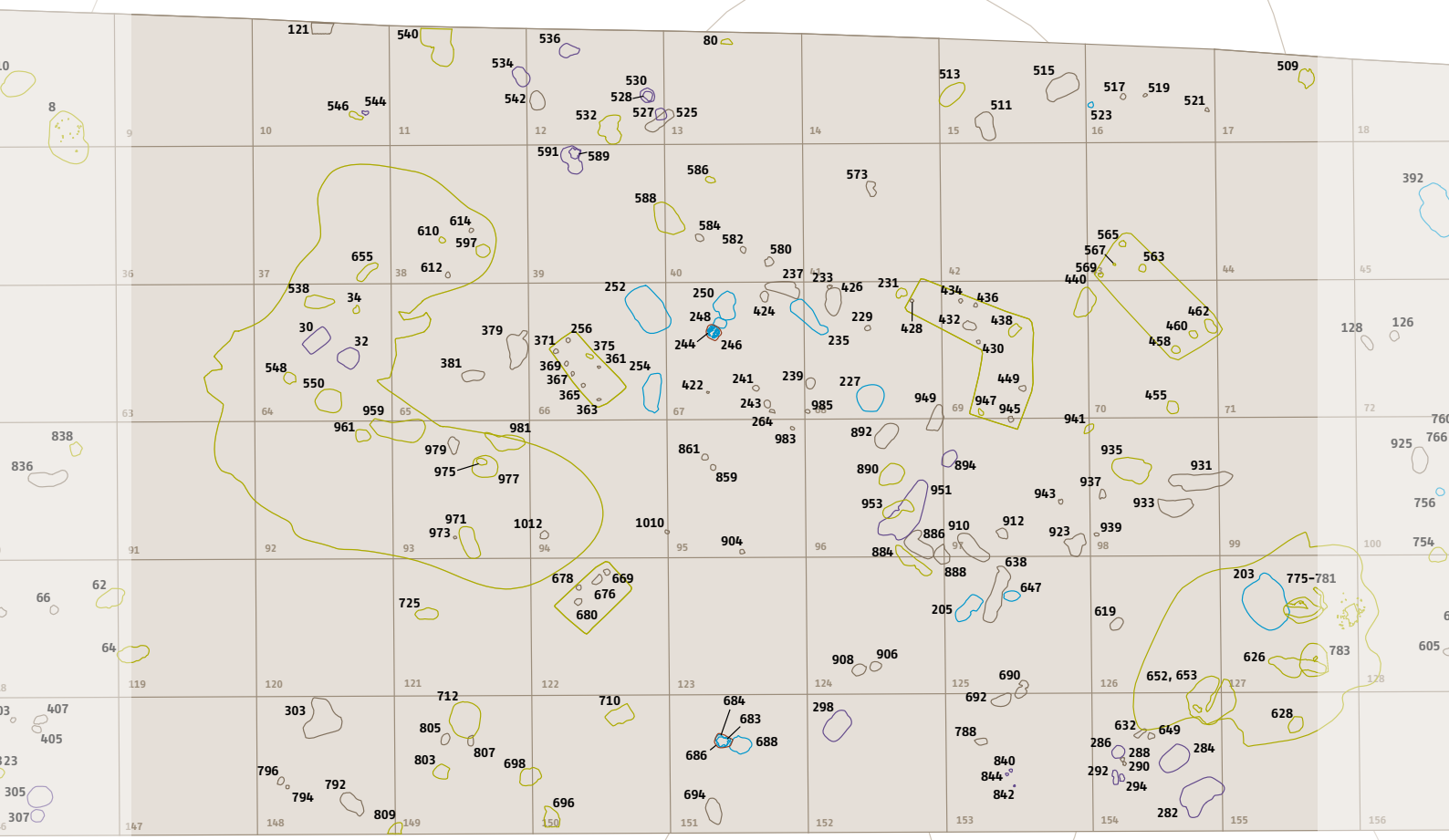
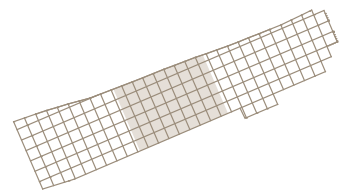
29 Opredelitev odkritih struktur po arheoloških obdobjih, detajl; M 1:500.

	raziskano območje
	bakrena doba
	bronasta doba
	antika
	zgodnji srednji vek
	novi vek
	neopredeljeno





29 Opredelitev odkritih struktur po arheoloških obdobjih, detajl; M 1:500.

	raziskano območje
	bakrena doba
	bronasta doba
	antika
	zgodnji srednji vek
	novi vek
	neopredeljeno

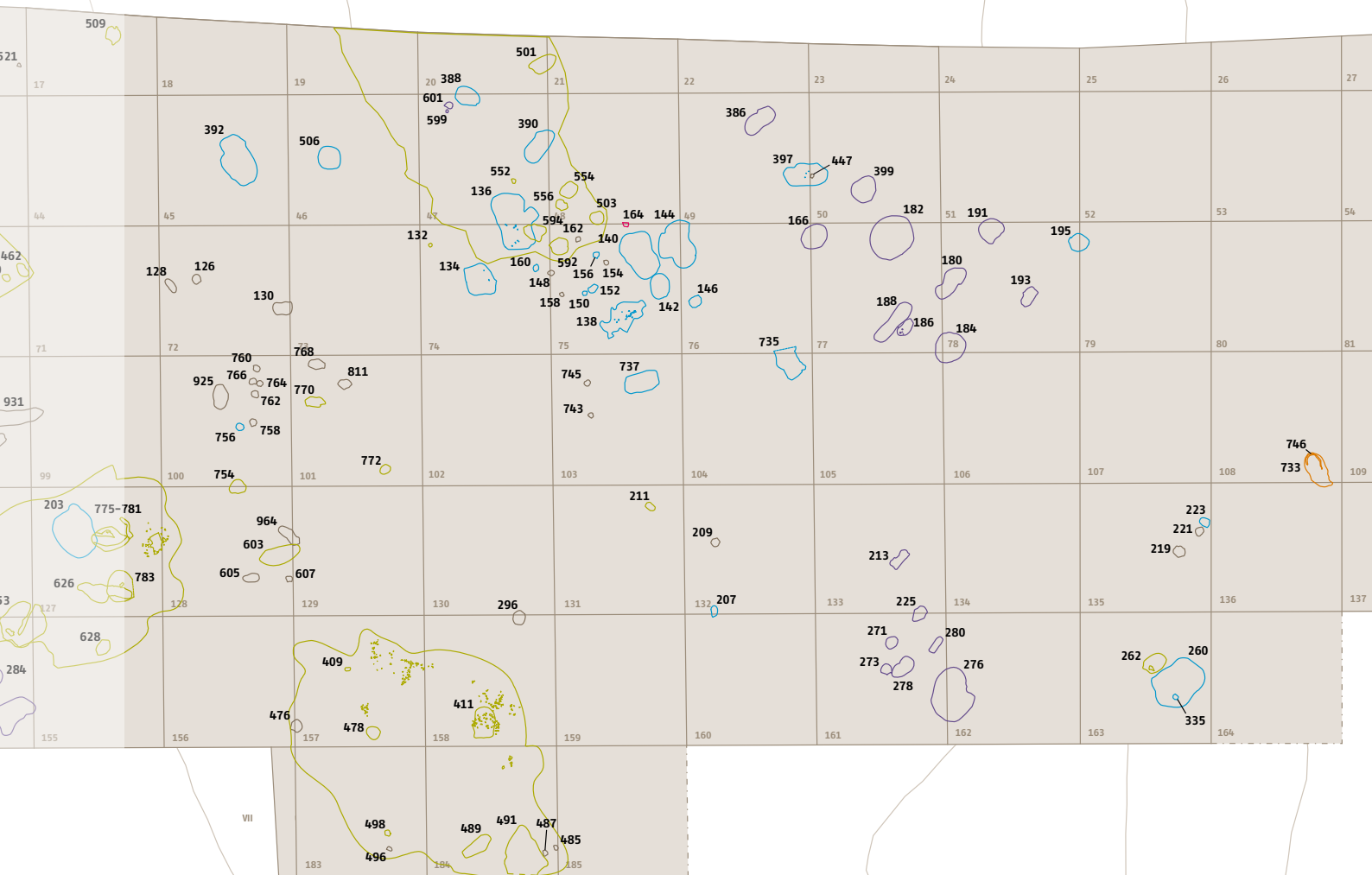

Bakrena doba

Irena Šavel

Prazgodovinska poselitev na najdišču Popava 1 je bila odkrita predvsem na zahodnem in osrednjem delu najdišča. Odkrite ostaline so bile vkopane v različne geološke plasti, večinoma pa v plasti SE 3 in SE 201 (sl. 28). Od večjih in manjših vkopov so se večinoma ohranila le njihova dna, saj sta vrhnjo kulturno plast poškodovala oziroma uničila globoko oranje in intenzivna obdelava njiv, zato ne preseneča, da so se posamezne in razpršene prazgodovinske najdbe ohranile v ornici in paleoornici. V vzhodnem delu je prazgodovinske ostaline močno poškodovala poznejša zgodnj srednjeveška poselitev, kar je vzrok, da so bile večino uničene prazgodovinske najdbe odkrite tudi v srednjeveških strukturah. Nekatere ostaline so poškodovali novodobni vkopi, ki so nastali zaradi pridobivanja peska. Odkrite prazgodovinske ostaline so večinoma iz bakrene dobe, nekaj jih lahko pripišemo času pozne bronaste dobe oziroma kulturi žarnih grobišč.

Naselbinske ostaline (sl. 28, 30)

Arheološka zavarovalna izkopavanja na tem prostoru so ugotovila naselbinske ostaline iz različnih časovnih obdobij (bakrena doba, bronasta doba, rimska doba in zgodnji srednji vek). V nadaljevanju teksta bomo predstavili naselbinske ostaline v obliki poskusa rekonstrukcije nekdanjega bakrenodobnega naselja. Glede na odkrite strukture lahko ločimo nadzemne objekte, vkopane objekte večjih dimenzij, polzemljanke, večje in manjše jame, jame za kole in zbiralnik za vodo.

Nadzemni objekti (sl. 28, 30)

Na najdišču so bile odkrite ostaline štirih objektov, za katere domnevamo, da so bili nadzemni. To so objekti, označeni s št. 1 do 4.

Objekt št. 1. Tloris nadzemnega objekta, velikega 6,87 m × 2,85 m, smo določili na podlagi stojk: SE 168, 170, 172, 258, 178, 217 v kv. 112. K objektu verjetno sodijo tudi jama za kol SE 176, ki je sicer vsebovala odlomek ustja zgodnj srednjeveške posode, jama SE 115 (velika 2,64 × 1,40 m in globoka 0,52 m) z 2 odlomkoma ostenij prazgodovinskih posod, in neopredeljene jame SE 117, 215 in 113. V bližini so bile večje in manjše jame: SE 123 (velika 4,14 × 1,46 m in globoka 0,95 m) s prazgodovinskimi najdbami in neopredeljene jame SE 111, 107, 105, 351, 347, 384 ter jama za kol 174.

Objekt št. 2 v kv. 122 bi lahko bil na podlagi odkrite ene linije stojk SE 680, 678, 676 in 669 ostanek nadzemnega objekta v dolžini 5,00 m. Bil je v bližini vkopanega objekta večjih dimenzij št. 1. Ohranjene jame za kole, okrogle oblike, premera od 0,50 do 0,30 m, so segale od 0,12 do 0,32 m globoko, sicer ne dajejo

popolne podobe objekta, saj manjka druga linija stojk. Predvidamo, da je bila ta linija uničena ob oranju zaradi plitve vkopanosti pod površino. V bližini objekta je bilo več večjih jam: SE 712 (velika 2,60 × 2,30 m in globoka 0,53 m) s kosom okrašene skodelice (G362), SE 698 (velika 2,00 × 1,80 m in globoka 0,24 m), SE 710 (velika 1,80 × 1,25 m in globoka 0,33 m) in manjših jam: SE 725 (velika 1,65 × 0,82 m in globoka 0,25 m), SE 803 (velika 1,10 × 1,07 m in globoka 0,62 m) z odlomki keramičnih posod (G363–365) in zajemalko (G366), SE 809 (velika 0,82 m v premeru in globoka 0,25 m) in SE 696 (premer 1,11 m in globoka 0,29 m) s kosom keramične posode (G367).

Objekt št. 3 v kv. 66 je bil pravokotne oblike, velik 4,96 × 2,15 m. Tloris nadzemnega objekta smo določili na podlagi stojk. Jame za kole SE 371, 369, 367, 365, 363, 256, 375 in 361 so bile okrogle oblike, velike od 0,60 × 0,28 m do 0,30 × 0,19 m in so segale od 0,04 do 0,25 m globoko, ena med njimi SE 367 pa je bila samo površinska. V bližini je bil vkopan objekt večjih dimenzij št. 1 ter večje in manjše jame SE 532 (velika 2,09 × 1,65 m in globoka 0,82 m), SE 588 (velika 2,72 × 1,63 m in globoka 0,31 m), SE 586 (velika 0,73 × 0,42 m in globoka 0,42 m) in SE 80 (velika 0,86 × 0,85 m in globoka 0,11 m). Najdbe iz jam so skromni odlomki prazgodovinskih keramičnih posod.

Objekt št. 4 v kv. 68 in 69 je bil pravokotne oblike, velik 7,00 × 2,90 m. Tloris nadzemnega objekta smo določili na podlagi stojk. Jame za kole SE 428, SE 430, SE 434 in SE 436 so bile okrogle oblike, velike od 0,31 × 0,22 m do 0,24 × 0,24 m in so bile vkopane od 0,04 do 0,10 m globoko. K stavbi bi lahko priključili tudi jame za kole SE 945, SE 947 in SE 449 s predpostavko, da je imel objekt obliko črke L. V bližini stojk je bila na zahodni strani objekta jama SE 231 (velika 0,80 × 0,67 m in globoka 0,16 m), na vzhodni strani jama SE 438 (velika 0,98 × 0,60 m in globoka 0,24 m) z nekaj odlomki prazgodovinskih keramičnih posod. V bližini so bile tudi večje in manjše jame SE 890 (velika 1,90 × 1,84 m in globoka 0,60 m) z odlomki keramičnih posod (G369–370), SE 953 (velika 2,19 × 0,80 m in globoka 0,49 m), 884 (velika 3,30 × 0,88 m in globoka 0,18 m) in SE 513 (velika 2,19 × 1,14 m in globoka 0,55 m) z odlomki keramičnih posod.

Objekt št. 5 v kv. 43 in 70 je bil pravokotne oblike, velik 10,12 × 4,45 m. Tloris nadzemnega objekta smo določili na podlagi stojk. Jame za kole SE 565, SE 563, SE 567, SE 569, SE 457 in SE 460 so bile okrogle oblike, velike od 0,19 × 0,17 m do 0,63 × 0,50 m. Vkopane so bile od 0,03 do 0,32 m globoko. Na zahodni strani objekta je bila jama SE 440 (velika 2,32 × 1,17 m in globoka 0,37 m), na zahodni strani pa jama SE 462 (velika 1,19 × 0,68 m in globoka 0,12 m). V bližini so bile jame SE 455 (velika 0,88 × 0,83 m in globoka 0,30 m) in SE 935 (velika 2,76 × 1,78 m in globoka

30 Naselbinske ostaline iz bakrene dobe; M 1:500.

- raziskano območje
 - stojke
 - jame
 - polzemljanke
 - večji vkopani objekti
 - nadzemni objekti
 - zbiralnik za vodo
- 468 stratigrafska enota

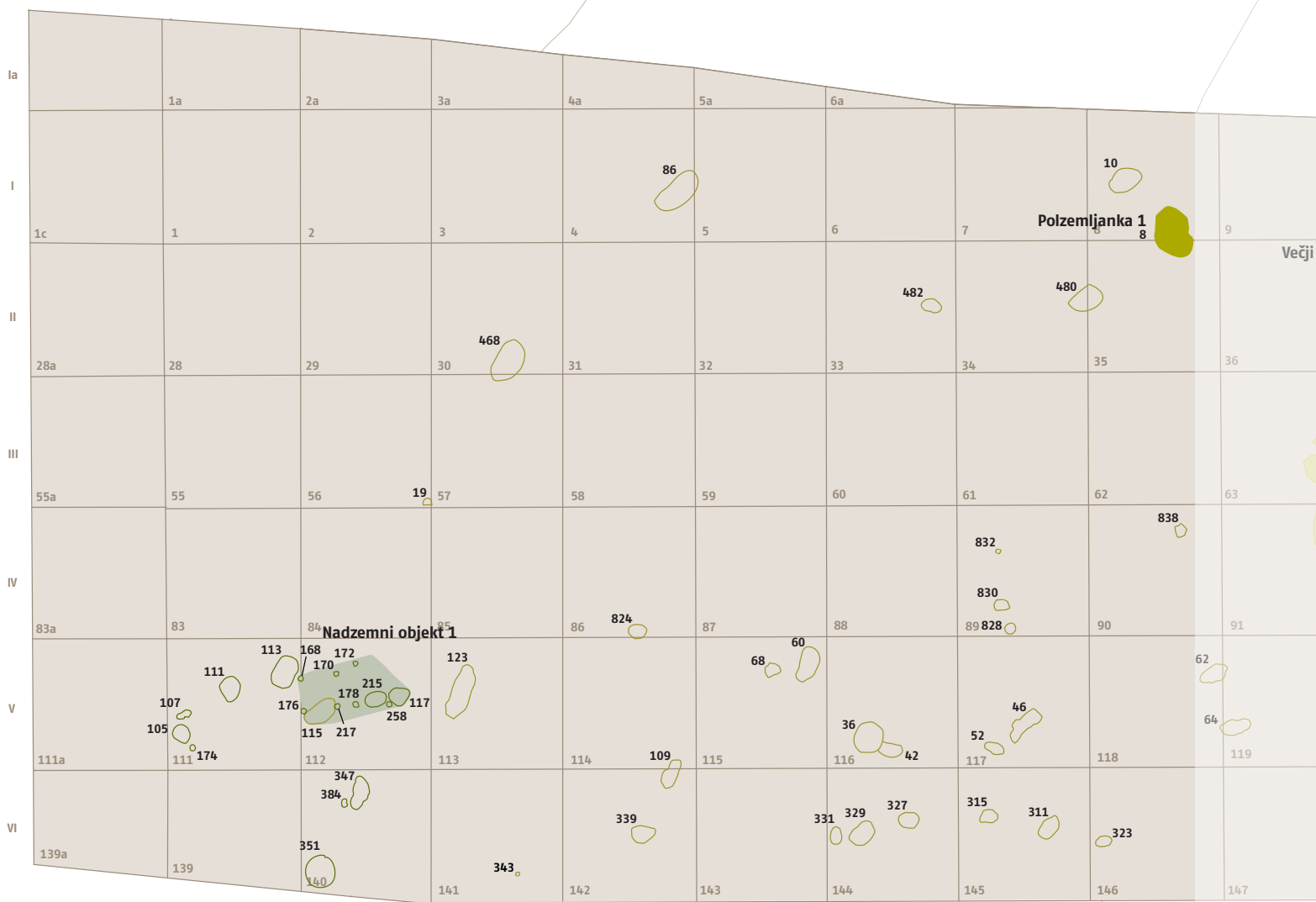
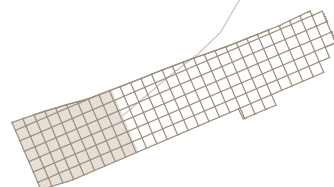

10m



30 Naselbinske ostaline iz bakrene dobe; M 1:500.

- raziskano območje
- stojke
- jame
- polzemljanke
- večji vkopani objekti
- nadzemni objekti
- zbiralnik za vodo
- 468** stratigrafska enota

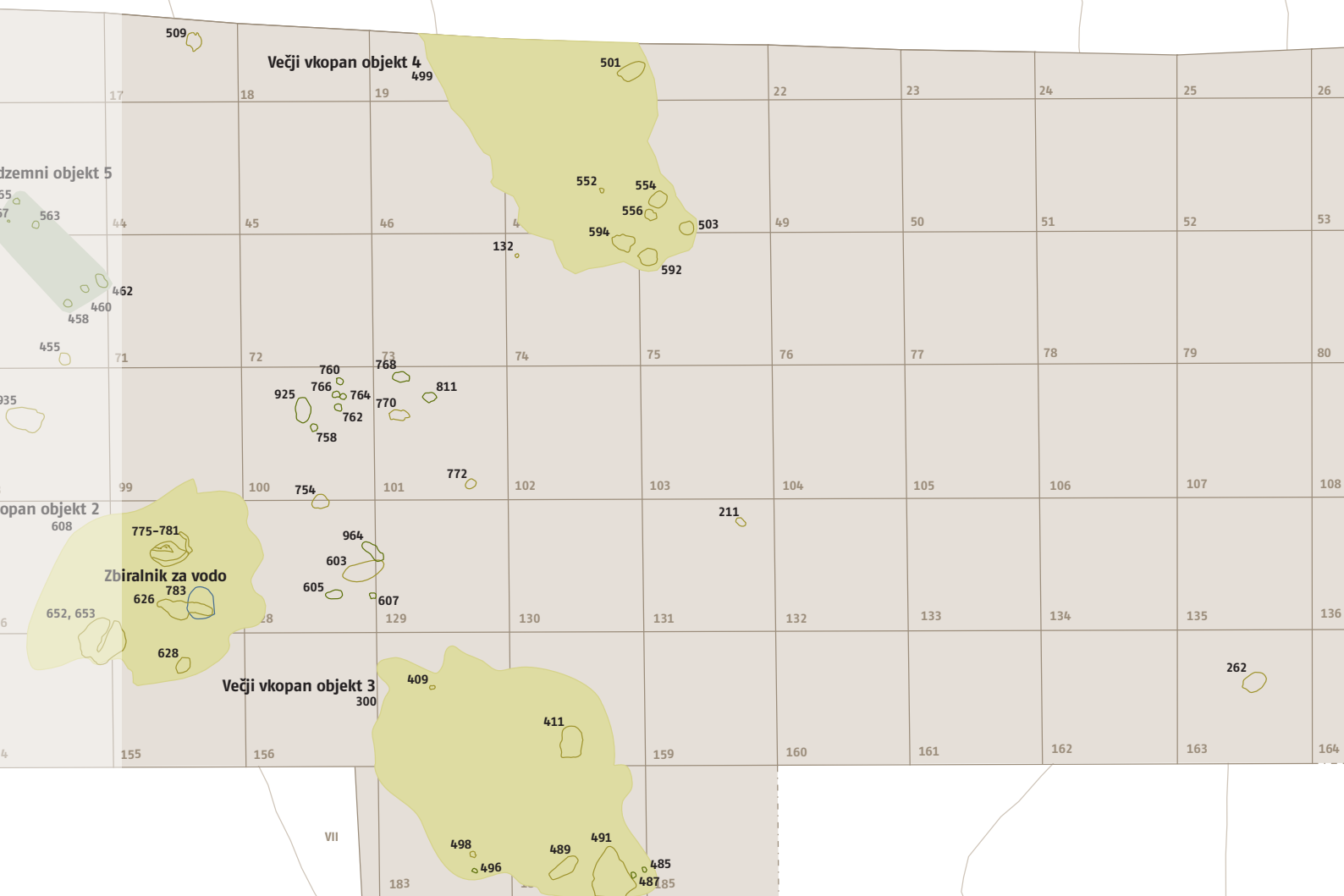

o,80 m). Najdbe iz jam predstavljajo kosi keramičnih posod (G371–373).

Vkopani objekti večjih dimenzij (sl. 28, 30)

Na najdišču so bili odkriti štiri objekti večjih dimenzij. Pojavili so se na površini plasti SE 3 in bili vkopani v njo.

Vkopani objekt št. 1 predstavlja plast trdnega rjavega peščenega melja (SE 382), ki je ležal v kv. 37–38, 63–65, 91–94. Bil je nepravilne oblike, velik 32,15 × 12 m. Vkopan je bil 0,20 m globoko. V objektu so bili odlomki keramičnih posod (G164–318), zajemalke (G320–328), pokrov (G319), kamnita orodja (G329–335), oglje in kosi ožgane gline. V objektu so bile jame za kole SE 614, SE 610, SE 612, SE 1012, SE 34, SE 975 in SE 973, večje jame: SE 538 (velika 2,12 × 0,92 m, vkopana 0,31 m globoko), SE 550 (velika 2,05 × 1,80 m, gl. 0,51 m) z odlomki keramičnih posod (G338–358), kamnito klino (G360) in delom kamnitih žrmelj (G359), SE 959 (velika 3,93 × 1,49 m, gl. 0,54 m) z odlomki keramičnih posod (G361), SE 977 (velika 1,84 × 1,53 m, gl. 0,49 m) in SE 971 (velika 2,35 × 1,00 m, gl. 0,54 m) ter manjše jame: SE 597 (velika 1,00 × 0,95 m, gl. 0,40 m), SE 655 (velika 1,80 × 0,90 m, gl. 0,12 m), SE 548 (velika 0,87 × 0,83 m, gl. 0,43 m) z odlomki keramičnih posod (G337) in SE 961 (velika 1,07 × 0,92 m, gl. 0,19 m).

Vkopani objekt št. 2 predstavlja plast sivo rjavega peščenega melja (SE 608), ki je ležal v kv. 99, 126–128, 154–155. Bil je nepravilne oblike, velik 20,2 × 14,2 m. Vkopan je bil 0,28 m globoko. V njem so bile cele posode in odlomki keramičnih posod (G374–442), zajemalke (G443–445) in kosi ožgane gline. V objektu sta bili večja jama SE 626 (velika 4,20 × 1,43 m, vkopana je bila 0,45 m globoko), z več odlomki keramičnih posod, ki se je stikala z zbiralnikom za vodo SE 783 (velik 2,39 × 2,03 m, gl. 1,80 m), v katerem je bilo precej prazgodovinskih keramičnih posod (G446–468), in manjša jama SE 628 (velika 1,18 × 0,86 m, gl. 0,17 m) z nekaj odlomki keramičnih posod. Znotraj plasti sta bili tudi dve krožni strukturi poligonalnih tal SE 653 in SE 776 s prazgodovinskimi najdbami (G469–475). V bližini objekta so bile manjša jama SE 754 (velika 1,20 × 1,10 m in globoka 0,37 m), večja jama SE 603 (velika 3,10 × 1,28 m in globoka 0,56 m), ki je sekala neopredeljeno jamo SE 964, ter manjši jami SE 770 (velika 1,25 × 0,78 m in globoka 0,30 m) in SE 772 (velika 0,88 × 0,62 m in globoka 0,12 m) z nekaj odlomki prazgodovinskih keramičnih posod (G476–477).

Vkopani objekt št. 3 predstavlja plast sivo rjavega trdnega peščenega melja (SE 300), ki je ležal v kv. 157–158, 183–184. Bil je nepravilne ovalne oblike, velik 19,12 × 11,8 m. Vkopan je bil 0,40 m globoko. V njem je bilo 13 celih posod, različni odlomki keramičnih posod (G478–606), zajemalke (G584–606, G609), 2 neopredeljena predmeta (G607, G608), kamnita orodja (G616–623), žrmlje (G624–626) in kosi ožgane gline. V objektu so bile jame za kole SE 498, SE 496, SE 485, SE 487, večje jame: SE 491 (velika 2,50 × 2,37 m, gl. 0,26 m), v kateri je bilo večje število prazgodovinskih najdb (G627–634), SE 411 (velika 2,32 × 1,60 m, gl. 0,24 m) s prazgodovinskimi najdbami (G636–647), SE 489 (velika 2,50 × 1,08 m, gl. 0,35 m) z nekaj odlomki keramičnih posod in manjša jama SE 478 (velika 1,02 × 0,94 m, gl. 0,17 m) z nekaj odlomki keramičnih posod.

Vkopani objekt št. 4 predstavlja plast trdnega rjavega peščenega melja (SE 499), ki je ležal v kv. 19–21, 46–48, 74–75. Bil je

nepravilne oblike, velik 21,44 × 11,45 m. Vkopan je bil 0,40 m globoko. V njem so bili odlomki keramičnih posod (G648–818), vretenci (G819, G821), valjast predmet s predrtimi luknjicami (G820), zajemalke (G822–848), glinast obroček (G849), kamnita orodja (G850–871) in kamnite žrmlje. V objektu je bila jama za kol SE 552, zunaj objekta jama za kol SE 132 ter večje jame SE 501 (velika 2,02 × 1,14 m, gl. 0,58 m) z odlomki keramičnih posod (G873), SE 503 (velika 1,06 × 1,00 m, gl. 0,24 m), SE 554 (velika 1,43 × 1,06 m, gl. 0,23 m), SE 592 (velika 1,65 × 1,38 m, gl. 0,44 m), SE 594 (velika 1,62 × 1,14 m, gl. 0,46 m) in manjša jama SE 556 (velika 0,92 × 0,74 m, gl. 0,20 m) z odlomki keramičnih posod in kamnitim odbitkom (G872).

Radiokarbonska analiza vzorcev oglja (sl. 48) iz plasti SE 499 je pokazala starost objekta: BP 5396±31 in radiokarbonsko starost: 1Σ cal BC 4325–4285 (38,9% verjetnost), 4269–4239 (29,4% verjetnost), 2Σ cal BC 4337–4228 (85,9% verjetnost), 4201–4169 (7,6% verjetnost), 4092–4079 (1,9% verjetnost).

Polzemljanke (sl. 28, 30)

Na najdišču sta bili odkriti dve večji jami, za kateri domnevamo, da sta ostanek polzemljank.

Polzemljanka št. 1 (SE 8) je ležala na meji kv. 8/35. Bila je nepravilne oblike, velika 4,10 × 2,63 m. Vkopana je bila 0,32 m globoko. V njej so bile cele posode in odlomki keramičnih posod (G114–141), 4 odlomki zajemalk (G142–145), 1 kamniti tolkač (G146), 1 kamnita sekira (G148), odbitek (G148), 1 odlomek brusa (G149) in odlomki ožgane gline. V njeni bližini sta bili dve večji jami SE 10 (velika 2,53 × 1,67 m, gl. 0,27 m) s prazgodovinskimi najbami (G150–161) in SE 480 (velika 2,43 × 1,75 m, gl. 0,64 m) s prazgodovinskimi najdbami (G154–161) ter manjša jama SE 482 (velika 2,43 × 0,93 m, gl. 0,48 m) z nekaj odlomki prazgodovinskih posod. Radiokarbonska analiza oglja iz jame je pokazala starost (sl. 49): BP 5417±32,1Σ cal BC 4330–4310 (21,1% verjetnost), 4304–4259 (47,1% verjetnost), 2Σ cal BC 4342–4233 (94,4% verjetnost), 4187–4182 (1,0% verjetnost).

Polzemljanka št. 2 (SE 540) je ležala v kv. 11 ob severnem profilu in ni bila v celoti izkopana. Bila je nepravilne podolgovate oblike, velika 3,10 × 2,30 m. Vkopana je bila 0,25 m globoko. V njej so bili odlomki keramičnih posod (G162, G163). V bližini je bil objekt večjih dimenzij št. 1 in manjša jama SE 546 z nekaj odlomki prazgodovinskih keramičnih posod.

Večje in manjše jame na zahodnem robu najdišča (sl. 28, 30)

Jama SE 19 je ležala v kv. 56. Bila je ovalne oblike, velika 0,63 m v premeru. Vkopana je bila 0,16 m globoko. V njej je bilo okrašeno ostenje prazgodovinske posode (G105) ter 10 kosov ožgane gline.

Jama SE 468 je ležala na meji kv. 30/57. Bila je ovalnega tlorisa in ovalnega preseka, velika 3,40 × 2,03 m. Vkopana je bila 0,89 m globoko. V njej je bil odlomek ostenja prazgodovinske keramike.

Jama SE 86 je ležala na meji kv. 4/5. Bila je pravokotne oblike, velika 3,78 × 1,77 m. Vkopana je bila 0,68 m globoko. V njej je bil odlomek ostenja prazgodovinske keramike.

Jama SE 824 je ležala v kv. 86. Bila je ovalne oblike, velika 1,32 × 1,07 m. Vkopana je bila 0,47 m globoko. V njej so bili 3 odlomki ostenij prazgodovinskih posod.

Jama SE 339 je ležala v kv. 142. Bila je ovalne oblike, velika 1,80 × 1,31 m. Vkopana je bila 0,43 m globoko. V njej je bil odlomek ostenja prazgodovinske keramike.

Jama SE 109 je ležala v kv. 114/142. Bila je nepravilne oblike, velika 2,36 × 1,05 m. Vkopana je bila 0,20 m globoko. Zapolnjena je bila s plastjo sivo rjavega mehkega peščenega melja s kosoma ostenja prazgodovinskih posod.

Večje in manjše jame na jugozahodnem delu najdišča (sl. 28, 30)

Jama SE 68 je ležala v kv. 115, v bližini jame SE 60. Bila je nepravilne oblike, velika 1,19 × 1,06 m. Vkopana je bila 0,26 m globoko. V njej so bili odlomki 4 ostenij prazgodovinskih keramičnih posod.

Jama SE 60 je ležala v kv. 115. Bila je ovalne podolgovate oblike, velika 2,70 × 1,40 m. Vkopana je bila 0,44 m globoko. V njej je bilo 8 odlomkov ostenij prazgodovinske keramike in 1 kamnit odbitek (G106).

Jama SE 36 je ležala v kv. 116. Bila je okrogle oblike, velika 2,38 × 2,15 m. Vkopana je bila 1,20 m globoko. V njej je bilo 29 odlomkov ostenij prazgodovinskih keramičnih posod, 1 odlomek spodnjega dela posode ter 1 rimskodobna okrašena opeka (G107). Sekala je jamo SE 42.

Jama SE 42 je ležala v kv. 116. Bila je ovalne oblike, velika 1,72 × 0,98 m. Vkopana je bila 0,33 m globoko. V njej je bilo 30 odlomkov ostenij posod, 1 odlomek zajemalke, 2 odlomka dna posod in 1 kos ožgane glin.

Jama SE 327 je ležala v kv. 144 v bližini jame SE 329. Bila je ovalne oblike, velika 1,50 × 1,14 m. Vkopana je bila 0,39 m globoko. V njej so bile prazgodovinske najdbe: 1 odlomek dna z ostenjem posode, 1 odlomek ročaja z ostenjem posode, 26 odlomkov ostenij posod in 1 glinena zajemalka (G108).

Jama SE 329 je ležala v kv. 144. Bila je ovalne oblike, velika 2,03 × 1,36 m. Vkopana je bila 0,69 m globoko. V njej je bilo 6 odlomkov ostenij prazgodovinskih posod in 2 odlomka ročajev prazgodovinskih posod (G109).

Jama SE 315 je ležala v kv. 145. Bila je ovalne oblike, velika 1,25 × 0,96 m. Vkopana je bila 0,13 m globoko. V njej so bili 4 odlomki ostenij prazgodovinskih posod in 2 kosa ožgane glin.

Jama SE 311 je ležala v kv. 145. Bila je nepravilne oblike, velika 1,94 × 1,20 m. Vkopana je bila 0,51 m globoko. Zapolnjena je bila s plastjo sivega mehkega peščenega melja z manjšimi kamni (SE 310), z razbito skledo (G877), 3 odlomki ostenij prazgodovinskih posod, 1 glineno utežjo (G878) in 29 odlomki ožgane glin.

Jama SE 52 je ležala v kv. 117. Bila je ovalne oblike, velika 1,54 × 0,85 m. Vkopana je bila 0,32 m. V njej so bili 4 odlomki ostenij prazgodovinske keramike ter drobci oglja.

Jama SE 46 je ležala v kv. 117. Bila je podolgovate oblike, velika 2,90 × 1,10 m. Vkopana je bila 0,52 m globoko. V njej so bile prazgodovinske keramične posode: 2 odlomka loncev (G110), 1 odlomek ročaja z ostenjem in 27 kosov ostenij.

Jama SE 323 je ležala v kv. 146. Bila je ovalne oblike, velika 1,26 × 0,80 m. Vkopana je bila 0,14 m globoko. V njej je bil odlomek ostenja prazgodovinske keramike.

Jama SE 828 je ležala v kv. 89. Bila je ovalne oblike, velika 0,80 × 0,79 m. Vkopana je bila 0,23 m globoko. V njej je bilo 6 odlomkov ostenij prazgodovinskih posod.

Jama SE 830 je ležala v kv. 89. Bila je ovalne oblike, velika 1,18 × 0,80 m. Vkopana je bila 0,20 m globoko. V njej so bile prazgodovinske najdbe: 2 odlomka dnov posode, 1 odlomek ustja posode (G111), 1 odlomek ročaja posode in 9 odlomkov ostenij posod.

Jama SE 62 je ležala na meji kv. 118/119. Bila nepravilne oblike, velika 2,23 × 1,27 m. Vkopana je bila 0,45 m globoko. V njej so bile prazgodovinske keramične posode: 35 odlomkov ostenij keramičnih posod, 1 odlomek sklede (G112), 1 odlomek posode in 1 kamnit odbitek (G113).

Jama SE 64 je ležala v kv. 119. Bila je podolgovate ovalne oblike, velika 2,42 × 1,10 m. Vkopana je bila 0,53 m globoko. V njej so bile prazgodovinske najdbe: 1 odlomek posode, 1 odlomek ročaja z ostenjem posode in 19 kosov ostenij posod.

Jama SE 838 je ležala v kv. 90. Bila je okrogle oblike, velika 0,98 × 0,90 m. Vkopana je bila 0,25 m globoko. V njej so bili 1 odlomek ustja in 5 odlomkov ostenij prazgodovinskih keramičnih posod.

Jama ob severnem robu najdišča (sl. 28, 30)

Jama SE 509 je ležala v kv. 17. Bila je nepravilne oblike, velika 1,18 × 1,08 m. Vkopana je bila 0,08 m globoko. V njej sta bila 2 odlomka ostenij prazgodovinskih keramičnih posod in 1 kos žlindre.

Jame na vzhodnem delu najdišča (sl. 28, 30)

Jama SE 211 je ležala v kv. 131. Bila je ovalne oblike, velika 0,78 × 0,50 m. Vkopana je bila 0,07 m globoko. V njej sta bila 2 odlomka ostenij prazgodovinskih posod.

Jama SE 262 je ležala v kv. 163. Bila je ovalne oblike, velika 1,78 × 1,23 m. Vkopana je bila 0,14 m globoko. V njej so bili odlomki prazgodovinskih posod (G874–876) in 13 kosov ožgane glin.

Sklep

Na najdišču Popava 1 je bilo iz najstarejšega obdobja poselitve (lasinjska kulturna skupina) odkritih 5 nadzemnih objektov, 2 polzemljanki, 4 vkopani objekti večjih dimenzij, 25 večjih jam in 27 manjših jam (sl. 28, 30).

Omenjeni objekti, ki so bili na zahodnem in osrednjem delu najdišča razen večje jame SE 262, na skrajnem vzhodnem robu, so bili posamični ali grupirani v več sklopih:

1. sklop je bil ob nadzemnem objektu št. 1,
2. sklop so sestavljale razpršene jame na zahodnem in na jugo-zahodnem delu najdišča,

3. sklop je bil okrog zemljanke št. 1,
4. sklop pa je predstavljal vkopan objekt št. 1 z večjimi in manjšimi jamami ter jamami za kole, nadzemnima objektoma št. 2 in št. 3 in z zemljanko št. 2,
5. sklop so sestavljali nadzemni objekt št. 3 z jamami,
6. sklop pa nadzemni objekt št. 4 z jamami in nadzemni objekt št. 5,
7. sklop je sestavljal vkopan objekt št. 2 z jamami in zbiralnikom za vodo,
8. sklop pa vkopan objekt št. 3 z jamami in jamami za kole,
9. sklop pa je sestavljal vkopan objekt št. 4 z jamami in jamami za kole.

Povprečna velikost pravokotnih tlorisov nadzemnih objektov je znašala od 10 × 4 m oziroma 5 × 2 m, katerih osnovo predstavljajo odkrite jame za kole. Bile so okrogle oblike, v premeru so merile od 0,60 m do 0,17 m in bile dokaj plitvo od 0,30 do 0,04 m vkopane v osnovo. Majhna ohranjena globina kaže na to, da nosilne sohe ali niso bile globoko vkopane v tla, verjetneje pa je, da so se zaradi obdelovanja površine ohranila le njihova dna. Predvidevamo lahko, da so bili nadzemni objekti leseni, zgrajeni iz vkopanih navpičnih soh ter iz verjetno vmesnih navpičnih palic, ki so bile prepletene s šibjem in premazane z glino. V stavbah in v njihovi bližini so bile večje in manjše jame, v katerih so bile najdbe, največkrat odlomki keramičnih posod, vretenca, drobno kamnito orodje in deli žrmelj.

Odkriti sta bili dve polzemljanki ovalne oblike, veliki 4,10 × 2,63 m in 3,10 × 2,30 m, ki sta bili dokaj plitvo vkopani v osnovo.

Štirje objekti večjih dimenzij, veliki od 32,15 × 12,00 m do 19,12 × 11,8 m, so bili vkopani od 0,20 do 0,40 m globoko. V objektih so bile večje in manjše jame ter tudi jame za kole, ki pa jih ne moremo povezati med seboj. Kar preseneča, je veliko število prazgodovinskih najdb v sami plasti. Plasti z najdbami, jamami in ponekod ohranjenimi jamami za kole so verjetno ostanki večjih hiš. Večje jame zunaj objektov so bile večinoma podolgovate oblike, velike od 4,14 × 1,46 m do 1,72 × 0,98 m. Vkopane so bile od 0,95 do 0,14 m globoko. Manjše jame so bile večinoma ovalne oblike, velike od 1,80 × 1,31 m oziroma do 0,63 m v premeru. Vkopane so bile od 0,62 m do 0,07 m globoko. Na najdišču smo jih odkrili v skupinah na zahodnem robu, jugozahodnem delu, ob severnem robu in na vzhodnem delu najdišča. V jamah so bili večinoma odlomki keramičnih posod, drobno kamnito orodje, tudi deli kamnitih žrmelj in kosi prežganega hišnega ometa. Jame so verjetno rabile kot shrambni prostori, kot odpadne jame ali delovni prostori.

Našem najdišču sta najbližji bakrenodobni najdišči Turnišče in Zagonce, kjer so bile prav tako odkrite večje in manjše jame (Tomaž 2006, 105, sl. 2, 3; Kavur 2006a, 110, sl. 2, 3). Na najdišču Ivankovci pri Lendavi sodijo najstarejše sledi poselitve v prvo polovico 4. tisočletja pr. n. š. Največjo in najbogatejšo odkrito arheološko strukturo iz tega obdobja predstavlja obsežna plitva jama P011, velika 9 × 6,5 m z globino do 0,40 m, kot ostanek velikega objekta (Tušek *et al.* 2006, 115). V Bukovnici so bili pri arheološkem izkopavanju v letih 1987, 1988, 1991 in 1992 tudi odkriti ostanki bakrenodobnih nadzemnih objektov in večje jame. O nadzemnih objektih pričajo odkrite jame za kole. Večje jame (s premerom od 3,00 do 2,00 m in globino od 1,60 do 0,90 m) predstavljajo shrambne, delovne jame ali jame za odpad (Šavel 1992a, 57–58, priloga 3; 1992b, 93, sl. 2; 1994, priloga 17). V Slovenskih goricah so bile na najdišču Sodolek pri Sv. Juriju odkrite

bakrenodobne strukture z jamami za kole kot ostanek nadzemnega objekta ter skupina večjih in manjših jam (Kavur *et al.* 2006, 122, sl. 3). Bolje so izpričani nadzemni objekti na arheološkem najdišču v Šafarskem, kjer so bili odkriti ostanki (jame za kole) nadzemnih objektov (Horvat Šavel 1980, 57, priloga 5; 1984, 41–49, priloga 2; Šavel 1994, 31–33, priloga 7). V lasinjski kulturni krog med podravskega najdišča sodi naselbinski kompleks na Hardku pri Ormožu, kjer je bilo ugotovljenih šest nadzemnih objektov in predstavlja domačijo, zaključeno gospodarsko celoto, na dvorišču pa so bila štiri ognjišča in več jam (Žižek 2006a, 130, sl. 1). Hajndl pri Ormožu je multiperiodna naselbina, strukturi iz časa bakrene dobe (lasinjska kultura) predstavljata dve jami, od katerih je ena večjih dimenzij, velika 6,3 × 2,60 m z globino 0,50 m (Žižek 2006b, 143, sl. 3, 4). Na najdišču Malečnik pri Mariboru so bile odkrite tudi strukture (tri velike jame, velike 2,40 × 0,73 m, 180 × 0,60 m, 1,50 × 0,62 m), ki sodijo v lasinjsko kulturo (Strmčnik Gulič 2006, 200–201). Pri raziskovanju multiperiodnega najdišča Radvanje pri Mariboru (Strmčnik/Koprivnik/Kajzer Cafnik 2009, 16–18) so bili prav tako odkriti večji objekti (nadzemne hiše) in večje jame za različne namene iz časa bakrene dobe (lasinjski kulturni krog).

Primerjave z najbližjimi najdišči severozahodne Hrvaške in severnega dela Bosne, ki sodijo v lasinjski kulturni krog, kažejo, da je bila poselitev v tem času predvsem na blago hribovitih predelih. Nadzemne hiše so bile odkrite na severu Bosne – v Visu pri Derventi (Marković 1994, 39). Na ostalih najdiščih so bile odkrite tako nadzemne stavbe kakor zemljanke. Na najdišču Cerje Novo pri Draguševcu je bila pri zaščitnem izkopavanju odkrita pravokotna hiša z ostanki stojk, katere dno je tvorila plitva, do 0,30 m globoka jama, in polzemljanka, velika od 30 do 40 × 2,30 m in globoka 0,30 m (Dimitrijevič 1961, 35; Dimitrijevič 1979, 148). Pri Beketincu (Bentež) so arheološka izkopavanja leta 2008 na trasi avtoceste Slavonica odkrila bakrenodobne naselbinske ostaline, ki sodijo v lasinjsko kulturo. V vzhodnem delu najdišča so bile odkrite tri velike zemljanke (velika 20 × 30 m) z vodnjaki in obriši petih nadzemnih hiš. Največja je bila dolga 30 m in široka 12 m s tremi prostori in z manjšo hišo (8 × 5 m) na južni strani (Minichreiter/Marković 2009, 27–32, sl. 1, 2). V novejšem času sta bili na najdišču Blizna pri Jakopovcu (Varaždin) odkriti dve zemljanki, ena je bila vkopana 0,50 m, druga pa 1,50 m globoko (analiza oglja s ¹⁴C metodo je pokazala starost 4208 ± 91 cal BC). Odkrite so bile tudi jame, ki so interpretirane kot ostanki nadzemne hiše (Bekić *et al.* 2006, 94). Pri kraju Čepinski Martinci–Dubrava so arheološka raziskovanja odkrila del naselja lasinjske kulture z nizom pravilno orientiranih nadzemnih hiš in zemljanek. Zemljanke so bile plitvo vkopane. Prvi tip nadzemnih hiš je imel pravokotni tloris z dolžino do 15 m, največje so imele po tri prostore. Njihova smer je bila vzhod–zahod. Na južni strani so imele napol vkopan objekt pravokotnega tlorisa, ki se je uporabljal kot shramba. V bližini hiš je bilo več jam okroglega tlorisa s človeškimi lobanjami na dnu. Drugi tip nadzemnih hiš je imel kvadratni tloris s stranicami dolgimi do 11 m, z osrednjim podpornim stebrom in vhodom na jugovzhodu (Kalafatić 2009, 21, 22, sl. 5). Na ostalih najdiščih pa prevladujejo zemljanke in polzemljanke. Naselbinske ostaline v Ždralovu (bjelovarsko področje) kažejo na številne ovalne zemljanke, velike 2,00 × 2,50 m, z globino do 1,60 m, ki so bile razporejene v treh skupinah (Dimitrijevič 1979, 148; Homen 1990, 54). V Beketincu pri Križevcih sta bili pri izkopu ceste odkriti dve zemljanki, veliki 6,70 × 3,20 m in 4,20 × 2,30 m,

vkopani do 1,45 m globoko; pri manjšem sondiranju leta 1979 pa je bila odkrita zemljanka, velika 15 × 5 m, ki jo je sestavljalo več manjših jam (Dimitrijević 1961, 27; Homen 1990, 51). Zemljanke so bile odkrite tudi v Bukovju in Grabrovcu (Homen 1990, 52–53). V Dubrancu pri Vukomeru je bil odkrit uničen napol vkopan stavbni objekt z ognjiščem, katerega oblike in velikosti zaradi tega, ker je bil uničen z zemeljskimi deli, ni bilo mogoče ugotoviti (Balen 1997/98, 13–14). Na najdišču Gornji Pustakovec pri Čakovcu sta bili odkriti polzemljanki, v eni izmed njiju je bil zbiralnik za vodo, v bližini pa je bilo več manjših jam (Bekić *et al.* 2006, 182–184). Na najdišču Stara ves pri Nedelišču (Čakovec) je bila odkrita ovalna polzemljanka z globino 0,25 m in približno do 5 m premera (Bekić *et al.* 2006, 206).

V jugozahodnem delu Madžarske poznamo številna najdišča, ki sodijo v kulturni krog bakrenodobne Balaton–lasinjske kulture I (Horváth/Simon 2003, 90–107). V nekaterih od raziskanih naselij so bile odkrite nadzemne stavbe, od katerih so bile ohranjene jame za kole, primer so najdišča Keszthely–Fenékpuszta Vizügyi in Zalavár–Basasziget (Horváth/Simon 2003, 109). Pri tem z dnjem je bilo odkritih šest hiš, ki so bile zgrajene v smeri vzhod-zahod, stene so bile vkopane 10 do 20 cm pod površino v 25–30 cm široke jarke, v katerih so bile odkrite tudi jame za kole. Ugotovljeni so bili trije tipi gradenj (Virág 1990, 72–73, sl. 3): na jugozahodnem delu naselja hiše romboidne oblike, velike 7 × 7 m, 8 × 8 m in 8 × 9 m, ena hiša je bila trapezoidne oblike, velika 13 × 6 × 8 m, ostali dve pa sta bili pravokotne oblike, veliki 7 × 5 m. Ugotovljeno je bilo tudi, da so po uničenju stavbe na istem mestu zgradili spet novo stavbo. Tudi najdišče Zalaegerszeg–Andráshida (Barna/Kreiter 2006, 54–57, sl. 1, 14, 15) pozna nadzemne stavbe, ki so prav tako bile zgrajene na osnovah dotrajanih hiš. Na podlagi teh odkritij je bilo mogoče ugotovljati starejšo in mlajšo fazo gradnje v času kulture Lasinja–Balaton. V zgodnejši fazi so bile zgrajene hiše 1a, 3 in 4. Ugotovljeno je bilo, da je vsaka faza imela dve hiši in en hlev, ki je bil v neposredni bližini. Ko so zgradili novo stavbo, je bila ta postavljena le nekaj metrov v stran od prejšnje. Hiše so obkrožale jame različnih namembnosti.

Pri nekaterih drugih najdiščih, ki sodijo v kulturo Lasinja–Balaton I, so bili odkriti le jamski objekti. Tako je bilo na najdišču Esteregnye–Ojtó–dűlő šest vkopanih objektov, od katerih je eden meril 9,60 × 6,12 m, vkopan je bil 0,90 m globoko, ostali so bili manjši od 3,90 × 2,78 m, 1,56 × 1,52 m do 0,98 × 0,80 m, vkopani so bili do 0,40 m globoko (Tokai 2007, 8, sl. 2, 3). Na najdišču Rigvác–Alsó–mező je bilo prav tako odkritih več vkopanih objektov – zemljank, od katerih je največji meril 7,20 × 4,40 m, globok pa je bil 0,44 m; ostali so merili od 3,40 × 2,56 m do 1,14 × 0,54 m, vkopani so bili do 0,62 m globoko (Tokai 2007, 8–9, sl. 2, 4, 5). Na najdišču Zalaszentbalázs–Pusztatető (županija Zala) so bile prav tako odkrite večje in manjše zemljanke iz kulture Balaton–Lasinja I (Bánffy 1996, 100, sl. 17).

Nosilci lasinjske kulture so, kakor smo ugotovili, poznali več različnih oblik bivališč, od tipa zemljank do nadzemnih objektov. Če primerjamo vkopane objekte večjih dimenzij z najdišča Popava 1 z nadzemnimi hišami najdišča Čepinski Martinci–Dubrava in najdišča Bentež, najdemo podobnost v velikosti objektov, pri čemer naši objekti nimajo značilnih vkopanih jarkov, ki obdajajo hiše, manjkajo pa tudi jame za kole. Našim podobni objekti so znani predvsem z najdišč Ivankovci pri Lendavi in Zagonce pri Turnišču. Po velikosti in obliki lahko nadzemne objekte z najdišča Popava 1 primerjamo s podobnimi z najdišč Sodolek pri Sv. Juriju, Šafarsko,

iz Hardeka pri Ormožu, Cerje Novo pri Draguševcu, Keszthely–Fenékpuszta Vizügyi, Zalavár–Basasziget in Zalaegerszeg–Andráshida. Odkriti večji jami iz Popave 1 smo opredelili kot polzemljanki in ju lahko primerjamo s podobnimi objekti z najdišč Hajndl pri Ormožu, Beketinec pri Križevcih, Blizna pri Jakopovcu, Stara ves pri Nedelišču, Esteregnye–Ojtó–dűlő, Rigvác–Alsó–mező in Zalaszentbalázs–Pusztatető.

Najdbe

V tem poglavju bomo predstavili keramične najdbe, ki so bile odkrite v različnih strukturah iz bakrene dobe. Kamnito orodje je obdelano v posebnem poglavju o kamnitih orodjih (Kavur, poglavje kamnita orodja).

Lončenina (sl. 31, 32, 33, 34, 35)

Količinsko dokaj številne keramične najdbe, ki imajo tipične lastnosti lasinjske kulture, bomo poskušali opredeliti po tipih, jih primerjati s keramiko iz časovno in kulturno primerljivih najdišč in jih kronološko umestiti v prostor. Med oblikami se pojavljajo lonci, skleda, skodele, vrči, posode na nogi, zajemalke in vretenca. Med keramiko je dobro vidna razlika med grobo in fino izdelavo. Groba keramika ima v fakturi pogostokrat drobne kamenčke in pesek, prevladujejo sivo, sivo rjavi do rdeče rjavi toni žganja. Med grobo keramiko prevladujejo lonci različnih oblik, največkrat ohranjeni kot odlomki. Finejša keramika je izdelana iz dobro prečiščene gline z malo peska v fakturi, barva žganja je od svetlo rjave do sive, nekatere med njimi so tudi okrašene.

Lonci (sl. 31)

Lonci so najštevilnejše zastopane posode z najdišča Popava 1. Zaradi precejšnje fragmentiranosti večine kosov smo se pri tipološki razvrstitvi opirali predvsem na obliko ustja in vratu ter prehoda vratu v rame. Razvrstili smo jih na bikonične, trebušaste in s cilindrično oblikovanim vratom. V to skupino sodijo tudi manjši lonci bikonične, cilindrične, konične, trebušaste in ovalne oblike.

Tip L 1 (sl. 31)

Bikonični lonci z največjim obodom na polovici višine oziroma spodnji tretjini posode. Ločimo ostro bikonične lonce: z ročaji na zgornjem konusu oziroma ramenu (G115, G117, G374, G375, G473) ali z bradavico na ramenu (G446) in zaobljeno bikonične lonce: brez ročajev (G371, G376) ali z ročaji na zgornjem konusu oziroma največjem obodu (G116, G118, G480, G481, G667) in z ročaji na ustju (G377, G504, G635).

Analogije najdemo na najdiščih: Andrenci (Pahič 1976, t. 3: 15), Hardek (Žižek 2006a, 136, 137, sl. 23, 27), Ormož–Škoršičev vrt (Tomanič Jevremov *et al.* 2006a, sl. 29).

Na Madžarskem jih poznamo z najdišč: Gellénháza–Városerét in Becsvölgye–Töllesalja (Horváth/Simon 2003, sl. 21: 8, sl. 25: 11, sl. 27: 7), Zalaszentbalázs–Pusztatető (Bánffy 1996, sl. 26: 2), Letenye–Szentkeresztomb (Kalicz 1995, 87, 93, sl. 10: 1b, 7b; sl. 16: 1a), Nagykanizsa–Sánc (Kalicz 1991, sl. 9: 1, 10).

31 Tipološka razvrstitev bakrenodobnega keramičnega gradiva.

enostavni

z ročajem, ušesci, bradavico ali vodoravno preluknjanim ročajem na ramenu oz. največjem obodu

z enim ali dvema ročajema na ustju

L1 Bikonični lonci

ostro bikonični

G375

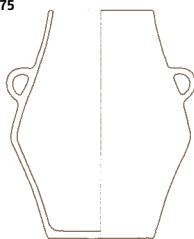

G446

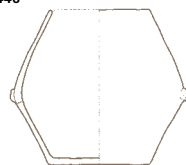

zaobljeno bikonični

G371

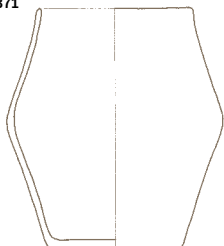

G480

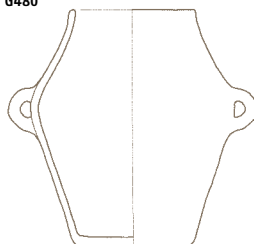

G377



L2 Trebušasti lonci

usločen vrat

G79



G478

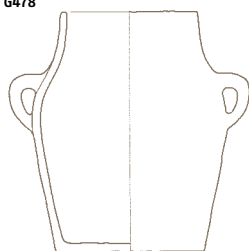

G426



G455



G479

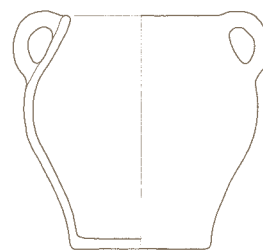

nizki usločen vrat

G395



L3 Lonci

s cilindričnim vratom

s kratkim cilindričnim vratom

G164

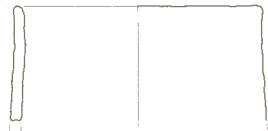

G386



L4 Manjši lonci

bikonični

konični

cilindrični

trebušasti

ovalni

G738

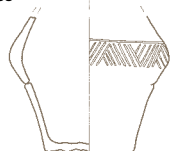

G124



G502



G456



G185



G668



Tip L 2 (sl. 31)

Trebušasto oblikovani lonci z usločnim vratom in zaobljenim ustjem. Rob ustja je lahko rahlo nagnjen navzven. Tako oblikovani lonci so lahko brez ročajev (ohranjeni so samo zgornji deli loncev) G15, G79, G120, G121, G367, G378–380, G382–385, G387–389, G391, G392, G451, G482, G484, G490, G649, G651, G656, G659, G666, imajo ročaje, ki izhajajo iz ustja (G119, G179, G341, G479, G497, G630, G658) ali so na največjem obodu (G478). Odlomek lonca G341 je okrašen z vrezji, odlomek lonca G455 ima na največjem obodu ušesca, odlomka loncev G426 in G483 pa imata vodoraven predrt ročaj, odlomek posode G582 pa ima vodoravno preluknjan držaj.

Primerjamo jih lahko z lonci iz bakrenodobne naselbine v Turnišču (Tomaž 2006, sl. 3, 5), iz Zagonc pri Turnišču (Kavur 2006a, sl. 5) in pa z lonci z najdišča Dubranac iz severozahodne Hrvaške (Balen 1997–98, 16, t. 1: 5).

Podobni lonci so tudi v skupini Balaton–Lasinja I, denimo z najdišč: Andocs–Nagyoldipuszta v županiji Somogy (Somogyi 2000, sl. 3: 6), Rigyc (Tokai 2007, sl. 9: 2, sl. 10: 1), Zalaszentbalás–Pusztatető (Bánffy 1996, sl. 26: 1, 2) in Hidegkut (Kalicz 1973, 136, sl. 1: 6). Vodoravno predrte ročaje najdemo tudi na najdiščih Šafarsko (Horvat Šavel 1980, t. 2: 1; 1984, t. 9: 1) in Bukovnica (Šavel 1992a, t. 12: 1).

Znani so tudi z najdišč severne Hrvaške, na primer iz Koške, Bližne pri Jakopovcu (Bekić *et al.* 2006, 96–99, t. 1: 7), za katere Z. Marković meni, da so prežitek iz neolitskega in zgodnje neolitskega obdobja (Marković 1994, 92, t. 20: 4).

Poznamo jih tudi z zahodnomadžarskih najdišč: Nagykanizsa–Inkey–kápola (Kalicz 2003, sl. 12: 7–9) Rigyc (Tokai 2007, sl. 10: 3, 4) in Zalaegerszeg–Andráshida (Barna/Kreiter 2006, sl. 8: 1–3, 5). N. Kalicz (Kalicz 1992, 323) jim pripisuje lengyelsko tradicijo.

V to skupino sodijo tudi trebušasto oblikovani lonci z nizkim usločnim vratom in zaobljenim ustjem, rob ustja je rahlo nagnjen navzven, prehod iz ramena v vrat je blag.

Odlomki loncev (G394, G395, G450, G449) imajo ročaje, ki izhajajo iz ustja. Z vrezji sta na ramenu okrašena lonca (G394, G449).

Najbližje primerjave je najti v loncih z najdišč: Hardek pri Ormožu (Žižek 2006a, 134, sl. 22), Andrenci v Slovenskih goricah (Pahič 1976, 50, t. 3: 22) in Zbelovo (Pahič 1983, 93, t. 5: 6).

Podobni so tudi z madžarskih najdišč skupine Balaton–Lasinja I: Gellénháza–Városerét (Horváth/Simon 2003, sl. 22: 12), Balatonmagyaród–Homoki–dűlő (Bánffy 1994, sl. 5: 5).

Tip L 3 (sl. 31)

Lonci s cilindrično oblikovanim vratom, ki se zaključuje z ravnim ali rahlo nagnjenim ustjem na zunanjo ali notranjo stran (G164, G175, G177, G489, G494, G500, G628), lonec G386 pa ima kratek cilindričen vrat. Podobni so iz Bukovnice (Šavel 1992a, t. 12: 2, t. 16: 1). Na Hrvaškem se take oblike pojavljajo na najdiščih Bentež pri Beketincu (Minichreiter/Marković 2009, 33, t. 2: 1, 2) in Dubranac (Balen 1997–98, t. 8: 2). Podobni so z madžarskih najdišč: Gellénháza–Városerét (Horváth/Simon 2003, sl. 21: 8) in Balatonmagyaród–Homoki–dűlőről (Bánffy 1994, sl. 8).

Tip L 4 (sl. 31)

Manjši lonci so bikonične, konične, cilindrične, trebušaste in ovalne oblike. Odlomki lončkov bikonične oblike z ostrim klekom so na ramenu pogosto okrašeni z vrezji in vtisi (G90, G160, G287–292, G467, G308, G587, G589, G669, G670, G738, G800,

G804, G806–810) ali pa so neokrašeni in z zaobljenim rahlim klekom (G124, G264, G453, G537, G669). Primerljivi so z lončki, opredeljenimi v lasinjsko kulturo, iz jame 2 naselja v Bukovnici (Šavel 1992a, 61, t. 10: 1, t. 11: 8). Podobno obliko loncev s poudarjenim obodom, ki klekasto prehaja v spodnji del, je S. Dimitrijevič opredelil v stopnjo 2 A lasinjske kulture (Dimitrijevič 1979, 157, sl. 5: 7–14).

Lončka G502 in G503 sta konične oblike. Lonček G502 ima na robu ustja bradavici. Podoben je z najdišča Ormož–Škoršičev vrt (Tomanič Jevremov *et al.* 2006a, sl. 63). Lonček G503 pa ima ročaj, ki povezuje ustje s spodnjim delom posode.

Cilindrične oblike je lonec G456, ki ima dobre primerjave z loncem z najdišča Bentež pri Beketincu (Minichreiter/Marković 2009, 33, t. 1: 3).

Lonci s trebušastim trupom, ki prehaja v zavihano nepoudarjeno (G185) ali odebeljeno ustje (G48). Lonček G185 ima na največjem obodu vodoravna preluknjana ročaja. Podobni so z najdišča Pavlovski vrh pri Ormožu (Tomanič Jevremov 1973, 23, t. 1: 4) in z madžarskih najdišč: Letenye–Szentkeresztomb (Kalicz 1995, 91, 95, sl. 14: 3, 6b, sl. 18: 9, 10, 12) in Zalaegerszeg–Andráshida (Barna/Kreiter 2006, sl. 8: 2). Miniaturen je lonček ovalne oblike G668. Podoben je z najdišča Ormož–Škoršičev vrt (Tomanič Jevremov *et al.* 2006a, sl. 63).

Vrči (sl. 32)

Tip V 1 (sl. 32)

Bikonični vrči s konkavno usločnim spodnjim delom, ki ostro prehaja v izbočeno oblikovano rame ter v usločen vrat z ročajem, ki izhaja iz ustja (G447). Vrč G447 je na največjem obodu bogato okrašen s poševnimi vrezji in vtisi. Podobne oblike najdemo na najdiščih: Gorice pri Turnišču (Plestenjak 2010, 35–36, G5, G12, G46), Hardek (Žižek 2006a, sl. 35), Zbelovo (Pahič 1983, t. 12: 1) in Ajdovska jama, kjer je več variant podobno oblikovanih vrčev (Korošec 1975, 181, t. 5: 2, 5, t. 7: 4, t. 9: 1, t. 11: 1, 2). S. Dimitrijevič jih je opredelil v II b stopnjo lasinjske kulture (Dimitrijevič 1979, 156, t. 19: 5). Na Madžarskem se take oblike pojavljajo na najdiščih Andocs–Nagyoldipuszta (Somogyi 2000, sl. 3: 5) in Keszthely–Fenékpuszta II (Kalicz 1991, sl. 3: 7).

Tip V 2 (sl. 32)

Zaobljeno bikonični vrči z usločnim vratom in presegačim ročajem, ki povezuje rob ustja z ramenom posode. Vrča (G114, G627) sta na največjem obodu okrašena s pasovi poševnih vrezanih črt, ki jih zaključujejo vtisi. Analogije najdemo na najdiščih: Bukovnica (Šavel 1992a, t. 15: 2), Zbelovo (Pahič 1983, t. 12: 2) in na bližnjem hrvaškem najdišču Čakovec–Gornji Pustakovec (Bekić *et al.* 2006, 191, t. 2: 1, 2, 5). Na Madžarskem se take oblike pojavljajo na najdiščih: Nagykanizsa–Sánc in Keszthely–Fenékpuszta II (Kalicz 1991, sl. 3: 3, 4), Gellénháza–Városerét (Horváth/Simon 2003, sl. 23: 7).

Odlomki zgornjih delov posod (G125, G180, G341) bi utegnili pripadati vrčem. Odlomek vrča G180 ima na ustju okras vtisov, odlomek vrča G341 pa ima na ramenu pester vrezan okras.

Tip V 3 (sl. 32)

Bikonični vrčki z rahlo izvihanim ustjem, usločnim vratom in ročajem, ki povezuje rob ustja z izbočnim ramenom posode, spodnji del je konkavno usločen. Na največjem obodu so okrašeni z vrezom (G362, G372) ali pa neokrašeni (G186, G342). Analogije so z najdišč: Bukovnica (Šavel 1992a, t. 10: 2, 4),

Zalaegerszeg–Andráshida (Horváth/Simon 1997, sl. 5: 7), Becsvölgye–Töllesalja (Horváth/Simon 2003, sl. 27: 5).

Sklede (sl. 33)

Tip S 1 (sl. 33)

Visoke konične sklede (G126, G127, G505) so večjih dimenzij. Podobne najdemo na najdiščih: Hajndl pri Ormožu (Žižek 2006b, 148, sl. 51), Ormož–Škoršičev vrt (Tomanič Jevremov *et al.* 2006a, 163, sl. 15–17), Andrenci (Pahič 1976, t. 4: 24) in Zbelovo (Pahič 1983, t. 4: 1). Podobnost obstaja tudi s skledo iz naselbine v Radvanju, ki jo Kramberger opredeljuje v lasinjsko kulturo (Kramberger 2010, 319, t. 4: 23).

Z najdišč severozahodne Hrvaške poznamo podobne sklede z najdišča Stara ves pri Nedelišču (Bekić *et al.* 2006, 207, t. 1: 14). Iz kulturne skupine Balaton–Lasinja I jugozahodnega dela Madžarske so podobne sklede zastopane na najdiščih: Nagykanizsa–Sánc (Kalicz 1991, sl. 5: 6, 10) in Zalaegerszega–Andráshida (Barna/Kreiter 2006, sl. 8: 1, 5).

Tip S 2 (sl. 33)

Večje in manjše sklede z navpičnim ali uvihanim ustjem ločimo na:

- 1 sklede z gumbastimi nastavki na robu ustja,
- 2 sklede z jezičastimi bradavicami na najširšem obodu,
- 3 sklede z manjšimi bradavicami na najširšem obodu.

1 Sklede z gumbastimi nastavki na robu ustja so prav gotovo posebnost našega najdišča. Gumbasti nastavki so lahko nameščeni na večjih (G506) ali manjših skledah konične oblike (G457), polkroglaste oblike (G233, G239, G717, G729) in na skledah bikonične oblike (G222, G240, G714). Ohranjenih je tudi nekaj odlomkov zgornjih delov skled z gumbastimi nastavki, ki verjetno pripadajo enemu od naštetih tipov skled (G408, G722). Skleda G533 ima nastavek na robu ustja, ki je trikotne oblike.

2 Sklede z večjimi ali manjšimi jezičastimi bradavicami, ki so nameščene na največjem obodu skled, ki klekasto prehaja v spodnji del (G202, G204, G214, G345, G349, G350, G515, G550, G711, G713, G715, G719, G720, G721) ali pa so nameščene tik pod ustjem (G407, G458, G462).

3 Sklede z manjšimi bradavicami, ki so nameščene na največjem obodu skled, ki klekasto prehaja v spodnji del (G80, G187, G508, G509, G511, G514, G516, G716, G718).

Primerjave za sklede z gumbastimi nastavki na robu ustja tip S 2/1 najdemo na najdiščih Ormož–Škoršičev vrt (Tomanič Jevremov *et al.* 2006a, 163, sl. 7) in Hardek pri Ormožu (Žižek 2006a,

134, sl. 18, 20). Iz severozahodnega dela Hrvaške je podobna skleda z nastavkom z najdišča Nedelišče–Stara ves (Bekić *et al.* 2006, 235, t. 3: 2).

Posode z gumbastimi nastavki na robu ustja se pojavljajo tudi v skupini Bisamberg–Oberpullendorf v vzhodnem predelu Avstrije iz časa med poznim neolitom in srednjim eneolitom (Ruttikay 1995, 120–122, sl. 4: 6, 10, sl. 5: 2, 3), znane pa so tudi z najdišča Gellénháza–Városrét skupine Balaton–Lasinja I (Horváth/Simon 2003, sl. 24: 2, sl. 25: 3, 6).

Primerjave za sklede tip S 2/2 in S 2/3 najdemo na najdiščih: Ivanovci (Tušek *et al.* 2006, sl. 5, 25 in 26), Bukovnica (Šavel 1992a, 58, t. 8: 4, 5, t. 11: 2), Šafarsko (Horvat Šavel 1980, t. 8: 3, 4; 1984, 51, t. 5: 4), Hajndl pri Ormožu (Žižek 2006b, 148, sl. 52, 76, 86) in Zbelovo (Pahič 1983, t. 6: 1, 3, 4, t. 7: 2).

Podobne so s hrvaških najdišč: Blizna pri Jakopovcu (Bekić *et al.* 2006, 97, t. 4: 1), Stara ves pri Nedelišču (Bekić *et al.* 2006, 207, t. 1: 9, 13, t. 3: 8, 9), Beketinec (Korošec 1962, t. 7: 2), Dubranac (Vukomerske gorice) (Balen 1997–98, 15, t. 4: 7, t. 6: 2) in Cerine 3 pri Koprivnici (Marković 1983, t. 2: 5).

Z jugozahodnih madžarskih najdišč kulture Balaton–Lasinja I so podobne iz Nagykanizsa–Sánc (Kalicz 1991, sl. 5: 10, sl. 6: 8), Nagykanizsa–Inkey–káporna (Kalicz 2003, sl. 10: 2), Balatonmagyaród–Homoki–dűlő (Bánffy 1994, sl. 6: 3), Tekeny (Simon 1987, sl. 27: 8) in Eszteregnye (Tokai 2007, sl. 6: 2, 3).

L. A. Horváth in K. H. Simon domnevata, da imajo takšne oblike skled južni izvor (Horváth/Simon 2003, 111, sl. 21: 9, sl. 24: 3).

Iz vzhodnoavstrijske skupine Bisamberg–Oberpullendorf so znane podobne sklede z najdišča Bisamberg (Ruttikay 1995, 120–122, sl. 4: 8, 9).

Tip S 3 (sl. 33)

V to skupino sodijo bikonične sklede brez bradavic, ki jih lahko razvrstimo na:

1 Bikonične sklede z ostrim klekom, rob ustja je navpičen ali uvihan.

Sklede (G71, G85, G92, G191, G192, G198, G199, G200, G207, G213, G329, G459, G507, G522, G525, G528, G529, G637, G673–679, G682, G690, G693, G695, G697, G699, G700, G705) imajo navpičen rob ustja. V to skupino lahko uvrstimo tudi odlomek skled G724, ki je okrašena z okroglimi vtisi na ustju in kleku. Sklede (G37, G42, G184, G193, G195, G210, G211, G396, G397, G400, G401, G404, G513, G530, G685, G691, G701, G703, G709) pa imajo uvihan rob ustja. Podobne najdemo na najdiščih: Ivanovci (Tušek *et al.* 2006, 116, 119, sl. 9 in 27; Tušek/Kavur 2011, G10, G144), Bukovnica (Šavel 1992a, 58, 60 t. 11: 1), Šafarsko (Horvat Šavel 1980, t. 8: 5), Andrenci (Pahič 1976, t. 2: 15), Hajndl pri Ormožu (Žižek 2006b, 146, sl. 35)

32 Tipološka razvrstitev bakrenodobnega keramičnega gradiva.

Vrči

V1 ostro bikonični

G447

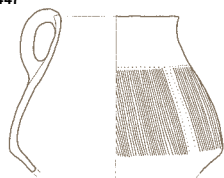

V2 zaobljeno bikonični

G114

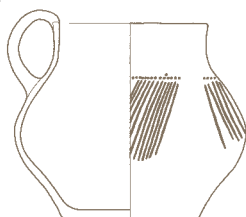

V3 bikonični vrčki

G362

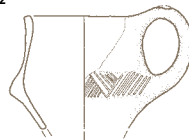

in Zbelovo (Pahič 1983, t. 7: 5, t. 8: 2). Skleda G507 ima primerjave v skledi iz starejšega horizonta naselbine v Drulovki (Guštin *et al.* 2005, 42, sl. 5) in v skledi iz naselbine v Radvanju (Kramberger 2010, 319, t. 6: 39) z opaznimi vplivi poznoneolitских elementov. Podobne skledе so tudi z najdišč severozahodne Hrvaške: Blizna pri Jakobovcu (Bekić *et al.* 2006, 97, t. 3: 1), Dubranca (Balen 1997–98, 15, t. 4: 6) in Gromače 2 pri Varaždinskih toplicah (Bekić *et al.* 2006, 27, t. 1: 2) in iz jugozahodnega dela Madžarske: Rigyc (Tokai 2007, sl. 7:2), Tekeny (Simon 1987, sl. 13:2) in Sávoly–Babócsa v županiji Somogy (Somogy 2000, sl. 4: 2, 4–6, sl. 16: 1).

2 Bikonične skledе z blagim klekom, rob ustja je navpičen (G70, G81, G91, G129, G163, G188, G197, G201, G205, G212, G215–217, G221, G224, G344, G347, G398, G399, G402, G403, G461, G519, G520, G524, G684, G686, G687, G689, G692, G696, G702, G708). V to skupino lahko uvrstimo tudi skledo G726, ki je v zgornem delu okrašena z vrezanimi šrafiranimi trikotniki, in skledo G727, ki je okrašena z drobnimi ovalnimi vtisi.

Z blagim klekom so tudi skledе z rahlo uvihanim robom ustja (G7, G194, G460, G512, G518, G526, G527, G531, G638, G640, G641, G683, G708) in skledе z rahlo navzven nagnjenim ustjem (G16, G128, G189, G190, G206, G209, G521, G636, G681, G688, G698, G704). V to skupino lahko uvrstimo tudi odlomek skledе G363, pod ustjem okrašene z navpičnimi ravnimi vrezi in dvojnimi nizi pasov drobnih okroglih vtisov.

Najbližje primerjave je najti v skledah z najdišč: Ivankovci (Tušek/Kavur 2011, G14, G24, G26, G140, G147), Zagonce pri Turnišču (Kavur 2006a, 110, sl. 3), Gorice pri Turnišču (Plestenjak 2010, G49, G50), Šafarsko (Horvat Šavel 1984, 51, t. 6: 2), Andrenci (Pahič 1976, t. 3: 6), Hajndl pri Ormožu (Žižek 2006b, 149, sl. 64), Ormož–Škoršičev vrt (Tomanič Jevremov *et al.* 2006a, 161, sl. 9).

Podobne so z najdišč severozahodne Hrvaške: Blizna pri Jakobovcu (Bekić *et al.* 2006, 150, t. 3: 5), Čakovec–Gornji Pustakovec (Bekić *et al.* 2006, 199, t. 6: 2) in najdišča Dubranac iz osrednje Hrvaške (Balen 1997–98, t. 1: 3, 6, t. 4: 7, t. 7: 8).

Na Madžarskem se take oblike pojavljajo na najdiščih: Rigyc (Tokai 2007, sl. 7:2), Tekeny (Simon 1987, sl. 27: 7) in Somogygyeszi–Szanai–irtás v županiji Somogy (Somogy 2000, sl. 13: 13)

Tip S 4 (sl. 33)

Gre za odlomke zgornjih delov globokih skled s klekom pod ustjem (G112, G193, G196, G534, G639, G680, G706). Skleda G723 je tik pod ustjem okrašena s poševnimi vrezi, ki jih zaključuje niz drobnih ovalnih vtisov.

Podobne skledе najdemo na najdišču Bukovnica (Šavel 1992a, t. 11: 3), na najdiščih severozahodne Hrvaške: Blizna pri Jakobovcu (Bekić *et al.* 2006, 152, t. 5: 7), Čakovec–Gornji Pustakovec (Bekić *et al.* 2006, 195, t. 2: 8), Stara ves pri Nedelišču (Bekić *et al.* 2006, 235, t. 3: 4) in na najdiščih jugozahodne Madžarske, kot so Nagykanizsa–Sánc (Kalicz 1991, sl. 5: 7) in Andocs–Nagyoldipuszta v županiji Somogy (Somogy 2000, sl. 5: 4).

Tip S 5 (sl. 33)

Skledе z navpičnim ali rahlo izvihanim ustjem, pod katerim je rahel kolenčast prelom (G4, G208, G227, G228, G520, G694, G873, G877). Podobne skledе s kolenčastim prelomom ostenja Velušček uvrščajo v stopnjo Lengyel III (Velušček 2006, 32–35).

Tip S 6 (sl. 34)

Skledе s polkroglasto obliko ločimo na:

1 Globoke (G131) ali nizke skledе (G132), ki imajo rahlo zaobljena, uvihana ustja in ravna dna (G131, G132). Odlomki zgornjih delov skled (G460, G535) bi utegnili pripadati tej skupini.

2 Skledе imajo rahlo zaobljena, navzven nagnjena ali usločena ustja. Ohranjeni so samo odlomki zgornjih delov (G57, G59, G232, G730).

Polkroglaste skledе z uvihanimi ustji (S 6/1) imajo primerjave z bližnjih najdišč: Šafarsko (Horvat Šavel 1980, t. 3: 3, 6, t. 7: 4); Hardek (Žižek 2006a, 134, predmet: 21), Ormož–Škoršičev vrt (Tomanič Jevremov *et al.* 2006a, 161, sl. 5, sl. 6) in Zbelovo (Pahič 1983, t. 10: 1, 2).

Podobna skleda je s hrvaškega najdišča Stara ves pri Nedelišču (Bekić *et al.* 2006, 207, t. 1: 8).

Iz zahodnomadžarske skupine Balaton–Lasinja l jih poznamo z najdišč: Nagykanizsa–Inkey–kápola (Kalicz 2003, sl. 11: 5, 9), Balatonmagyaród–Homoki–dűlő (Bánffy 1994, sl. 5: 4) in Tekeny (Simon 1987, sl. 13: 3).

Polkroglaste skledе z navzven usločenimi ustji (S 6/2) lahko primerjamo s podobnimi z najdišč: Gorice pri Turnišču (Plestenjak 2010, 36, G9), Šafarsko (Horvat Šavel 1980, t. 3: 5), Hajndl pri Ormožu (Žižek 2006b, 146, sl. 37), Ormož–Škoršičev vrt (Tomanič Jevremov *et al.* 2006a, 161, sl. 8). Na Madžarskem so podobne oblike z najdišča Zalaegerszega–Andráshida (Horváth/Simon 1997, sl. 3: 2).

Tip S 7 (sl. 34)

Konično oblikovane skledе so na našem najdišču redke (G542, G732). Odlomki zgornjih delov posod (G237, G540, G549, G731) bi utegnili pripadati takšnim skledam. Najbližje analogije najdemo na najdiščih Gorice pri Turnišču (Plestenjak 2010, 36, G82) in Hajndl pri Ormožu (Žižek 2006b, 147, sl. 50). Na Madžarskem jih poznamo z najdišča Zalaegerszega–Andráshida (Horváth/Simon 1997, sl. 1: 4, 6).

Tip S 8 (sl. 34)

Odlomek skledе (G728) z izlivom na ustju. Analogije so z najdišč Soddolek (Kavur *et al.* 2006c, sl. 3), Hajndl pri Ormožu (Žižek 2006b, sl. 84) in Ptujski grad (Tomanič Jevremov *et al.* 2006b, sl. 24, sl. 36)

Tip S 9 (sl. 34)

1 Skledice so bikonične oblike s klekom, na najširšem obodu so ponavadi okrašene z vrezi ali vtisi, ustja so skoraj navpična (G17, G123, G265). Podobne so z najdišča Bukovnica (Šavel 1992a, t. 10: 6, t. 11: 6).

Skleda G671 ima kratek koničen vrat, rob ustja pa je rahlo nagnjen na notranjo stran.

2 Skledice so polkroglaste oblike, ustja so rahlo zaobljena in uvihana, dna so usločena (G133, G157, G225). Skledica G231 pa ima rahlo izvihano ustje. Podobne skledice so znane z bližnjih najdišč: Ivankovci (Tušek/Kavur 2011, G5), Gorice pri Turnišču (Plestenjak 2010, 36, G7), Šafarsko (Horvat Šavel 1985, t. 1: 6), Hardek (Žižek 2006a, 140, sl. 51, sl. 52), Ormož–Škoršičev vrt (Tomanič Jevremov *et al.* 2006a, 169, sl. 61)

33 Tipološka razvrstitev keramičnega bakrenodobnega gradiva.

S1 Visoke konične sklede

G126

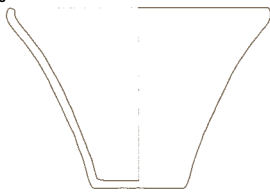

S2 Sklede z gumbastimi nastavki na robu ustja

konične

polkroglaste

G717



G506

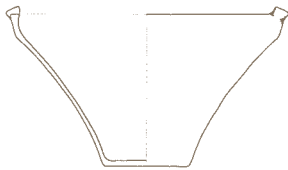

G457



bikonične

G240



Sklede z jezičastimi bradavicami na največjem obodu

Sklede z manjšimi bradavicami na največjem obodu

G713



G508



S3 Bikonične sklede brez bradavic

z ostrim klekom

navpičen rob ustja

uvihan rob ustja

G507



G397



Bikonične sklede z blagim klekom

navpičen rob ustja

uvihan rob ustja

rahlo izvihan rob ustja

G726



G512



G363



S4 Głoboke sklede s klekom pod ustjem

S5 Sklede s kolenčastim prelomom

navpičen rob ustja

rahlo izvihan rob ustja

G706



G694



G877



Skodele (sl. 34)

Tip Sk 1 (sl. 34)

So različnih oblik. Skodele (G406, G510, G517, G733, G736) so bikonične oblike z navpičnimi (G510, G517, G733, G736) ali rahlo izvihanimi ustji (G406), kjer so pritrjena ušesca. Odlomek skodele G736 je ob ročaju okrašen s poševnimi vrezi in drobnimi ovalnimi vtisi. Bikonična skodela G203 ima pod rahlo izvihanim ustjem pritrjeni vodoravno preluknjani bradavici. Skodela G463 je polkroglaste oblike z izvihanim ustjem, iz katerega izhajata ročaja. Skodela G552 je konične oblike s pritrjenim ročajem na ustju. Podobne oblike skodel so znane z najdišč Zbelovo (Pahič 1983, 95, t. 9: 3,4), Beketinec (Homen 1990, 58, sl. 6: 7), Dubranac (Balen 1997–98, 15, t. 5: 4) in Blizna pri Jakobovcu (Bekić *et al.* 2006, 149, t. 2: 3) iz II b stopnje lasinjske kulture.

Tip Sk 2 (sl. 34)

Manjše skodelice s konkavno usločnim spodnjim delom, ki zaobljeno prehaja v izbočeno oblikovano rame in v raven vrat z ročajem, ki izhaja iz ustja. Na ramenu so okrašene z vrezi (G351) ali pa so neokrašene (G241, G734). Analogije najdemo na najdiščih: Bukovnica (Šavel 1992a, t. 7: 5, t. 11: 5, 7), Šafarsko (Šavel 1980, t. 9: 2), Hajndl (Žižek 2006b, sl. 65), Zbelovo (Pahič 1983, t. 12: 2) in na madžarskih najdiščih: Drávaszentés-Régi falu (Somogy 2000, sl. 11: 6), Zalaegerszeg-Andráshida (Horváth/Simon 1997, sl. 5: 5), Gellénháza-Városrét (Horváth/Simon 2003, sl. 21: 2).

Tip Sk 3 (sl. 34)

Ohranjen je le odlomek skodelice bikonične oblike s presegajočim trakastim ročajem s ploščatim čepastim zaključkom (G737) in odlomki ročajev s čepastim zaključkom, ki bi lahko pripadali temu tipu skodelic (G141, G278, G279, G423, G575, G793). Skodelicam bi utegnili pripadati tudi trakasti ročaji z dvojnima bradavicama na vrhu ročaja (G424, G425).

Skodelice tega tipa so prav gotovo posebnost na pomurskih najdiščih, ki sodijo v lasinjsko kulturo. Podobne so namreč pojavljajo na najdiščih Pri Muri pri Lendavi (Šavel/Sankovič 2011, G31) in Šafarsko (Horvat Šavel 1984, 51, t. 7: 3, t. 9: 3; 1994, priloga 8: 3; priloga 12: 16).

Podobni so tudi ročajem posod z najdišč skupine Balaton I: Ordascehi-Kécsi-mező (Somogyi 2000, sl. 15: 1), Letenye, Zók-Várhegy ter Nagykanisza Sánc (Kalicz 1991, sl. 9: 2, 4, 6, 8), ki jim N. Kalicz pripisuje balkansko poreklo (Kalicz 1992, 323).

Poseben je tudi ročaj posode (G280), ki ima na vrhu izboklino. Podobni so z najdišča skupine Balaton I Nagykanisza Sánc (Kalicz 1991, sl. 9: 3, 9).

Tip Sk 4 (sl. 34)

Temu tipu pripada odlomek zgornjega dela skodelice zaobljene bikonične oblike (G734) z izvihanim ustjem, na katerem je pritrjen presegajoči ročaj. Podobna je bila odkrita na najdišču Hajndl pri Ormožu (Žižek 2006b, 151, sl. 81).

Posode na nogi (sl. 34)

Večinoma so ohranjeni samo odlomki nog, za katere predvidevamo, da so pripadale skledam na nogi (G9, G41, G69, G158, G159, G242, G246–249, G252, G253, G412, G464, G465, G553–556, G742–746). Iz teh ohranjenih odlomkov ne moremo ugotoviti,

kakšnemu tipu noge so pripadali. Enako velja za odlomke dnov posod z odlomljenimi nogami (G104, G254, G256–260, G352, G353, G361, G411, G556, G750–754).

Ohranjenih je nekaj odlomkov, ki pripadajo trebušasti, konični nogi ali nizki prstanasti nogi.

Tip N 1 (sl. 34)

Dobro ohranjene trebušaste noge (G38, G242, G245, G474, G740) se v zgornjem delu oblo razširijo, v spodnji tretjini zožijo in nato spet razširijo v stojno ploskev, ki je lahko zaobljena (G38, G242, G743) ali ravna in poudarjena navzven (G245, G474, G741, G1122). Odlomki nog (G101, G255, G361, G410, G739, G741, G748, G749, G755) nakazujejo trebušasto oblikovanost noge. Odlomek noge G101 je okrašen z vtisi.

Podobne neokrašene trebušaste noge so z najdišč: Zagonce pri Turnišču (Kavur 2006a, 111, sl. 1), Šafarsko (Šavel 1994, priloga 13: 10), Sodolek (Kavur *et al.* 2006c, 125, sl. 9), Hajndl pri Ormožu (Žižek 2006b, 146, sl. 42, sl. 80, sl. 83), Ormož-Škorščev vrt (Tomanič Jevremov *et al.* 2006a, 167, sl. 34), Ptujski grad (Tomanič Jevremov *et al.* 2006b, 180, sl. 26) in Spodnji Porčič (Pahič 1976, t. 7: 11).

Pogoste so na najdiščih severozahodne Hrvaške: Gromače 2 pri Varaždinskih Toplicah (Bekić *et al.* 2006, 29, t. 1: 12), Gornji Pustakovec pri Čakovcu (Bekić *et al.* 2006, 196, t. 3: 1), Beketinec (Homen 1990, sl. 4: 5). Značilne so za razvito fazo lasinjske kulture. Poznamo jih tudi na madžarskih najdiščih: Nagykanisza-Sánc (Kalicz 1991, sl. 8: 17), Eszteregnye-Ojtó-dűlő (Tokai 2007, sl. 6: 8) in Balatonmagyaród-Homoki-dűlőről (Bánffy 1994, sl. 4: 1).

Okrašene trebušaste noge poznamo z najdišč Bukovnica (Šavel 1994, priloga 19: 12) in Hardek (Žižek 2006a, 132, sl. 6)

Tip N 2 (sl. 34)

Od koničnih nog posod, za katere je značilno, da se proti spodnjem delu konično usločijo in rahlo razširijo v zaobljeno stojno ploskev, so ohranjeni le odlomki nog (G65, G243, G250, G251, G642). Primerjave so na najdiščih: Hardek (Žižek 2006a, 132, sl. 9), Andrenci (Pahič 1976, t. 4: 4, t. 6: 8, 13), Gelénháza-Városrét (Horváth/Simon 2003, sl. 22:15, sl. 25: 10), Zalaegerszega-Andráshida (Horváth/Simon 1997, sl. 5: 22), Eszteregnye-Ojtó-dűlő (Tokai 2007, sl. 8: 9), Tekeny (Simon 1987, sl. 13: 12) in Balatonmagyaród-Homoki-dűlőről (Bánffy 1994, sl. 4: 2).

Tip N 3 (sl. 34)

Nizka prstanasta noga je značilna za večje posode, verjetno lonce. Ohranjene so na odlomkih posod (G25, G84, G262, G566). Podobna je znana z madžarskega najdišča Hahót-Szartóri (Bánffy 1996, sl. 33: 2).

S. Pahič votlim konično usločnim oblikam nog skled pripisuje lengyelske značilnosti, oblo razširjenim vzbočenim oblikam nog (trebušaste noge) pa pripisuje lasinjske značilnosti (Pahič 1976, 68–69).

Noge posod v lasinjski kulturi so lahko različnih oblik. L. A. Horváth in K. H. Simon jih delita na zvonaste, polkroglaste in konične oblike in so ena izmed značilnosti posod Balaton-lasinjske kulture (Horváth/Simon 2003, 112, sl. 22: 13–15, 17).

Cedila (sl. 34)

Na najdišču je bilo odkritih nekaj odlomkov posod, ki pripadajo cedilom (G35, G276, G277, G571, G791), odlomek predmeta G820 bi

34 Tipološka razvrstitev keramičnega bakrenodobnega gradiva.

S6 polkroglaste sklede

uvihlan rob ustja, ravno dno

G131

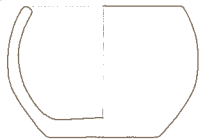

rahlo izvihan rob ustja

G232



S7 Konične sklede

G542



S8 Sklede z izlivom

G728



S9 Skledice

bikonične

G123



polkroglaste

G157

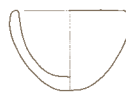

Sk1 Skodele

bikonične z ušesci

navpičen rob ustja

G510

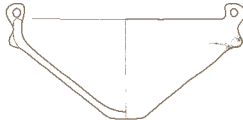

rahlo izvihan rob ustja

G406

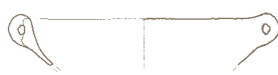

bikonične s preluknjanim držajem

G203



polkroglaste

konične

G463



G551

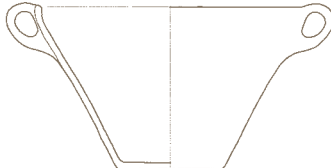

Sk2 Skodelice

okrašene

G351

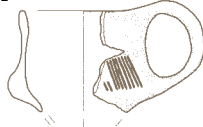

neokrašene

G241

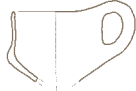

Sk3 Skodelice z ročajem s ploščatim čepastim zaključkom

G737



Sk4 Skodelice bikonične oblike

G734



Posode na nogi

N1 trebušaste noge

G38

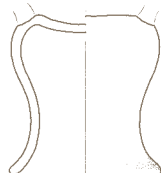

N2 konične noge

G243



N3 prstanaste noge

G25



Cedila

G277



Cevasto cedilo

G820



lahko bil cevasto cedilo. Cedila so znana tudi z drugih najdišč lasinjske kulture: Šafarsko (Šavel 1994, priloga 8: 4), Hajndl pri Ormožu (Žižek 2006b, 146, sl. 40), pogosta so na madžarskih najdiščih: Balatonmagyaród-Homoki-dűlőről (Bánffy 1994, sl. 7: 6), Vörs-Borzás-dűlő (Somogyi 2000, sl. 16: 5), Letenye-Szentkereszdomb (Kalicz 1995, sl. 22: 12), Rigvác (Tokai 2007, sl. 7: 11), Zalaegerszeg-Andráshida (Barna/Kreiter 2006, sl. 7: 4; Horváth/Simon 1997, sl. 5: 10–12).

Okras (sl. 35)

Na keramiki najdišča Popava 1 je najpogostejši način okraševanja vrezovanje in vtiskovanje. Pogosto je tudi plastično okraševanje v obliki bradavic, redko je žigosanje.

Vrez (sl. 35)

Pogosti so le pasovi poševnih vrezov (G140, G160, G289, G293, G295–297, G301, G303, G351, G434, G438, G584, G585, G810) oziroma pasovi izmenjujočih se poševnih vrezov (G123, G139, G286, G290, G292, G298, G299, G305, G439, G449, G471, G795, G806, G814), pasovi navpičnih vrezov (G372, G587, G737, G799), pasovi vodoravnih vrezov (G432), kombinacija pasov vodoravnih in poševnih vrezov (G288, G294, G436; G805, G811) ali izmenjujoči se pasovi vodoravnih, poševnih in navpičnih vrezov (G302, G304, G430, G802). Vrez lahko tvori motiv šrafiranih trikotnikov (G74, G90, G153, G285, G287, G307, G358, G362, G670, G726, G738, G800, G803, G808, G809, G813), motiv cikcaka (G440, G586, G588, G590), motiv ribje kosti, (G291, G306, G365, G373, G431, G433, G631, G815), ribja kost lahko tvori na sredini križ (G467, G807). Redki so polkrožni vrezi (G300, G646), izmenjujoči se pasovi polkrožnih vrezov (G337), pasovi izmenjujočih se poševnih in polkrožnih vrezov (G454, G796), vrezan lestvičast motiv (G468), drobni vrezi na ustju posode (G340) ali večje zareze pri dnu posode (G353).

Vtisi (sl. 35)

Na posodah in odlomkih posod je okras z odtisi ostrega predmeta (G10), globokih vtisov (G17), nepravilno razporejenih grobih vtisov (G132, G352), nepravilno razporejenih drobnih vtisov (G727, G818), nizi vodoravnih drobnih vtisov (G596–598, G724, G817), odtis prsta (G133), vrsta večjih in manjših vtisnjenih okroglih jamic (G316), drobni vtisi pod ustjem posode (G180).

Paleta različnih motivov nam nudi kombinacija vrezov in vtisov (sl. 35) na posodah ali odlomkih posod. Poševne vrezane linije so na zunanji strani dodatno okrašene z zarezcami oziroma vtisi (G21, G88, G308, G312, G441, G472, G594, G736, G801, G804, G806, G816). Navpične (G105), vodoravne (G101, G311, G315, G381, G432, G595), poševne (G114, G161, G310, G313, G589, G591, G592, G593) ali pasove izmenjujočih se poševnih, navpičnih ali polkrožnih vrezov F (G281, G430, G437, G454) dodatno krasijo drobni vtisi. Vrezan cikcak motiv dodatno krasijo plitvi drobni okrogli ali podolgovati vtisi (G394, G472, G590), pasove navpičnih vrezov pa dopolnjuje vtisnjen preplet in vodoravne dvojne linije drobnih okroglih vtisov (G363). Na odlomku noge posode je okras vodoravnih vrezanih linij, ki jih dopolnjujejo vtisnjen preplet, krog in drobni okrogli vtisi, ki tvorijo motiv križa (G246), vtisnjen preplet na odlomku posode (G309) dodatno krasijo vodoravni vrezi, vrez tvori motiv križa, ki ga dodatno krasijo drobni vtisi (G435). Rob ustja skleda je okrašen z odtisi ostrega predmeta, pod ustjem so

pasovi trojnih poševnih vrezov, ki jih zaključujejo vodoravni vtisi (G723). Bogat okras je tudi na odlomku posode z ročajem (G447), kjer je vrh ročaja okrašen s pasom vodoravnih vtisov, pod ročajem je pas polkrožnih vrezov, ki ga zaključujejo prepletajoči se pasovi poševnih vrezov in pasovi poševnih vtisov, in na odlomku vrča (G341), kjer je pod ročajem okras dvojnega polkrožnega vreza, pod njim so pasovi polkrožnih kratkih poševnih vrezov, sledijo pasovi polkrožnih vrezov, ki se zaključujejo s pasovi poševnih vrezov, mreže in drobnih vrezanih kvadratov. Odlomek ročaja in ostenje posode sta okrašena z vodoravnimi nizi drobnih okroglih vtisov, ki jih prekinja snop poševno vrezanih linij (G797), vrezan motiv ribje kosti (G631, G815) pa zaključuje linija drobnih zarez.

Žigosanje (sl. 35)

Odlomek posode (G442) je okrašen z žigosanjem poševnih in vodoravnih linij.

Plastični okras se pojavlja na skledah v obliki gumbastih nastavkov na robu ustja (tip S 2/1), v obliki večjih ali manjših jezičastih bradavic, ki so nameščene na največjem obodu ali pa so tik pod ustjem (tip S 2/2), in v obliki manjših bradavic, ki so nameščene na največjem obodu (tip S 2/3). Plastični okras je tudi na največjem obodu lonca G446 in na robu ustja koničnega lončka G502. Poleg okraševanja pa so vse našteje oblike od gumbastih nastavkov, jezičastih in do manjših bradavic imele tudi praktičen namen, predvsem kot držaji.

Vse našteje oblike okraševanja zasledimo tudi na posodah z najdišč Bukovnica (Šavel 1992a, 60, t. 7: 3, 4, 7, t. 8: 1, t. 10: 1, 3, 5, 6, t. 11: 6–8, t. 13: 1–16) in Šafarsko (Horvat Šavel 1980, t. 11: 7, 9, 12; 1984, 52, t. 3: 4, t. 5: 7, t. 11: 7, 9, t. 13: 1).

Na najdiščih severozahodne Hrvaške so podobni primeri iz Gornjega Pustakovca pri Čakovcu (Bekić *et al.* 2006, 185–196, t. 2: 4, 5, 7, t. 6: 5, 6), Stare vesi pri Nedelišču (Bekić *et al.* 2006, 233–235, t. 1: 1–7, t. 3: 3, 5), Benteža pri Beketincu (Minichreiter/Marković 2009, t. 3: 2–9, t. 4: 1–9) in Dubranca (Balen 1997–98, t. 2: 4, t. 3: 1, 2). S. Dimitrijević uvršča posode s podobnim okraševanjem v stopnjo Lasinja 2–3 (Dimitrijević 1979, 152–161, sl. 5: 7–21).

Bogato paleto okraševanja nam nudijo posode z najdišč kulture Balaton–Lasinja I jugozahodne Madžarske (Kalicz 1991, sl. 3: 1–7, sl. 4: 2–14, sl. 5: 1–12). Na najdiščih Eszteregnye in Rigvác je okras na posodah predvsem vrezan, žlebljen pa je redko (Tokai 2007, 14, sl. 8: 2, sl. 9: 5, 6), kar velja tudi za okras na posodah našega najdišča. Vrezani cikcak trakovi navpičnih in poševnih linij so na posodah najdišča Zalaegerszeg–Andráshida, kjer je zastopan tudi plastični okras okroglih bradavic (Barna/Kreiter 2006, sl. 2: 1–3, 5, 6, sl. 3: 1–8, sl. 4: 1–8). Vrezan, vtisnjen in plastičen okras pa je na posodah z najdišča Zalaszentbalás–Pusztatető (Banffy 1996, sl. 18: 2–7, sl. 22: 1–2, sl. 25: 1). Vrez v kombinaciji z vtisi najdemo na posodah z najdišč v županiji Somogy (Somogyi 2000, sl. 9: 1–9, sl. 12: 1, sl. 13: 2, 5).

Zajemalke (sl. 35)

Vse odkrite zajemalke imajo predrt ročaj. Večina je fragmentirana in enake velikosti (G1, G3, G11, G26, G33, G34, G39, G46, G95, G108, G142–145, G282, G320, G322–327, G366, G443–445, G609–615, G632–634, G647, G823–829, G830–848).

Podoben tip zajemalk poznamo domala z vseh bližnjih slovenskih najdišč, tako z najdišč v Bukovnici (Šavel 1992a, t. 6: 2–4,

35 Tipološka razvrstitev keramičnega bakrenodobnega gradiva.

Okras

Vrez

poševni vrezi

G289



navpični vrezi

G372



vodoravni vrezi

G432



šrafirani trikotniki

G153



cikcak

G586



ribja kost

G291



polkrožni vrezi

G300



lestvičasti vrezi

G468

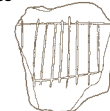

Vtis

globoki vtis

G17



neppravilno razporejeni grobi vtisi

G132



neppravilno razporejeni drobni vtisi

G727



drobni vtisi pod ustjem

G180

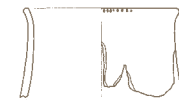

Kombinacija vreza in vtisa

poševne, navpične in vodoravne vreze dodatno krasijo vtisi

G313

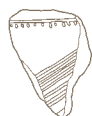

G105



G311

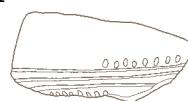

G590



motiv križa z vtisi

G435



polkrožni in poševni vrezi z vtisi

G447



vodoravne linije vtisov in poševni vrezi

G797



Žigosanje

G442

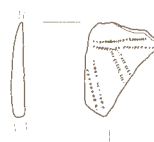

Zajemalke

G609



Pokrov

G319



Utež

G55

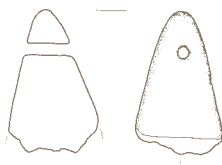

Vretence

G819



Glinasta jagoda

G849



Amulet

G608



6–9), Šafarskem (Horvat Šavel 1980, t. 5: 3, t. 6: 6, 7; 1985, t. 2: 14) in Zbelovem (Pahič 1983, t. 15: 1–4, 6, 7, 9).

S hrvaških najdišč so zastopane iz Blizne pri Jakopovcu (Bekić *et al.* 2006, t. 4: 5, t. 5: 1), Gornjega Pustakovca pri Čakovcu (Bekić *et al.* 2006, 185, 186, t. 1: 2, t. 4: 4, 7), Stare vesi pri Nedelišču (Bekić *et al.* 2006, 207, t. 2: 7–10) in iz Dubranca–Vukomeričke gorice (Balen 1997–98, t. 1: 8, t. 2: 1).

V kulturi Balaton–Lasinja I jugozahodne Madžarske so znane z najdišč Nagykanisza–Sánc (Kalicz 1991, sl. 8: 10–13), Gellénháza–Városerét (Horváth/Simon 2003, 114, sl. 22: 4, 5, 8, 11, sl. 26: 12), Eszteregnye in Rigyc (Tokai 2007, sl. 6: 12, 13, sl. 7: 9, 10), Zalaegerszeg–Andráshida (Barna/Kreiter 2006, sl. 10: 1, 4) in Zalaszentbalázs–Pusztatető (Bánffy 1996, sl. 9: 2–4, 6).

S. Pahič in N. Kalicz jim pripisujeta lengyelsko poreklo (Pahič 1976, 68; Kalicz 1992, 323).

Ostali keramični predmeti (sl. 35)

Med ostale keramične predmete štejemo pokrov (G319), vretenca (G819), manjši svitek (G821) in glinasto jagodo (G849). Ohranjene so tri piramidalne uteži (G55, G89, G878), ki so bile odkrite v plasti SE 15 in jami SE 311.

Zanimiva sta tudi glinasta predmeta (G607) in (G608). Kot odlomek je glinasti predmet G607 nedoločljiv. Podoben predmet, kakršen je G608, je bil odkrit v bližini madžarskega najdišča Becsvölgye, avtor pa ga je opredelil kot amulet in ga na podlagi v bližini odkritih keramičnih najdb uvrstil v kulturo Balaton–Lasinja I (Horváth 1994, 73–79, sl. 1).

Časovna uvrstitev najdb

Opisane najdbe z najdišča Popava 1 po primerjavah z drugimi najdišči iz Slovenije, severozahodne Hrvaške, zahodne Madžarske in vzhodne Avstrije sodijo v lasinjsko kulturo, kakor je bilo že predstavljeno s primerjavami pri obravnavi posameznih tipov. Za lasinjsko kulturo je že od zgodnje stopnje dalje značilna posebna oblikovanost posod (Homen 1990, 56–65). Tako pri loncih, vrčih kakor pri skledah je tudi z našega najdišča prepoznaven konkavno usločen trup, ki prehaja v ostro ali blago klekasto napeto oblikovano rame. Podobne oblike posod je S. Dimitrijevič opredelil v 2 B stopnjo lasinjske kulture (Dimitrijevič 1979, 156, t. 19: 5). Druga prepoznavnost so sklede z izrazitimi jezičastimi bradavicami ali manjšimi bradavicami pod ustjem ali na največjem obodu, posode na nogi in visoke konične sklede. Gumbasti nastavki na robu ustja so pogosti na skledah, kjer verjetno ne predstavljajo samo okrasa, ampak so imele tudi praktični namen kot držaj. Nekateri posode, denimo trebušasti lonček G185, skleda G203, ostenja posod (G429, G582) in sklede (G406, G510, G517), so imeli preluknjane bradavice in držaje ali majhna ušesca verjetno prav tako zaradi uporabnosti. Značilni so tudi majhni bikonični lončki s poudarjenim obodom, ki klekasto prehaja v spodnji del, podobne je S. Dimitrijevič opredelil v stopnjo 2 A lasinjske kulture (Dimitrijevič 1979, 157, sl. 5: 7–14). Zanimivi so tudi bikonični vrčki, bikonične skledice in bikonične skodelice s trakastim ročajem s ploščatim čepastim zaključkom in z ročaji z dvojnimi bradavicami na vrhu. Med okrasom, ki je na zgornjem delu posode, izstopajo vrezana geometrijska motivika, vtisi in plastične bradavice, ki so med seboj lahko tudi kombinirani. S. Dimitrijevič

uvršča posode s podobnim okraševanjem v stopnjo Lasinja 2–3 (Dimitrijevič 1979, 152–161, sl. 5: 7–21).

Pri tipološki razdelitvi smo določili 4 tipe loncev, 3 tipe vrčev, 9 tipov skled, 4 tipe skodel, 3 tipe nog posod in 1 tip zajemalk (sl. 31, 32, 33, 34, 35). Najboljše primerjave v Sloveniji so z najdišč Turnišče, Zagonce pri Turnišču, Gorice pri Turnišču, Ivankovci pri Lendavi, Bukovnica, Šafarsko, Sodolek pri Sv. Juriju ob Ščavnici, Andrenci, Spodnji Porčič, Zbelovo, Zgornje Radvanje, Hardek in Hajndl pri Ormožu, Ormož–Škoršičev vrt, Ptujski grad in Drulovka. Iz zahodnega dela Hrvaške so primerjave z najdišči Blizna pri Jakopovcu, Stara ves pri Nedelišču, Gromače 2 pri Varaždinskih Toplicah, Gornji Pustakovec pri Čakovcu, Beketinec, Bentež pri Beketincu, Dubranac, Vis–Modra, Cerine 3 pri Koprivnici.

Številne so analogije z najdišči kulture Balaton–Lasinja I iz jugozahodne Madžarske, denimo: Andocs–Nagyoldipusztá, Zselickislak, Kaposvár–Deseda, Ordascehi–Kécsi–mező ter Sávoly–Babócsa, Hidegkut, Balatonmagyaród–Homoki–dűlő, Nagykanisza–Inkey–kápolna, Nagykanisza–Sánc, Letenye–Szentkeresztomb, Rigyc ter Eszteregnye–Ojtó–dűlő, Zalaszentbalázs–Pusztatető ter Hahót–Szartóri, Zalaegerszeg–Andráshida, Gellénháza–Városerét in Tekenye.

Analogije so tudi z najdišči vzhodne Avstrije (Stillfried, Oberpullendorf, Bisamberg) predvsem v posodah z gumbastimi nastavki na robu ustja (tip S 2/1) skupine Bisamberg–Oberpullendorf iz časa med poznim neolitikom in srednjim eneolitom (Ruttkay 1995, 120–122, sl. 4: 6, 10, sl. 5: 2, 3).

Radiokarbonska analiza vzorcev oglja iz plasti SE 499 (sl. 48) je pokazala starost BP 5396±31 in radiokarbonsko starost: 1Σ cal BC 4325–4285 (38,9 % verjetnost), 4269–4239 (29,4 % verjetnost), 2Σ cal BC 4337–4228 (85,9 % verjetnost), 4201–4169 (7,6 % verjetnost), 4092–4079 (1,9 % verjetnost). Radiokarbonska analiza vzorcev oglja iz polzemljanke (SE 7) (sl. 49) je pokazala starost: BP 5417±32 in radiokarbonsko starost: 1Σ cal BC 4330–4310 (21,1 % verjetnosti), 4304–4259 (47,1 % verjetnosti), 2Σ cal BC 4342–4233 (94,4 % verjetnosti), 4187–4182 (1,0 % verjetnosti). Ta datacija je primerljiva z datacijami nekaterih drugih sočasnih najdišč, denimo: Gorice pri Turnišču (4350–4230 cal BC, 2Σ 95,4 % verjetnost; 4182–4168 cal BC, 2Σ 95,4 % verjetnost) (Plestenjak 2010, 38), Sodolek (4454–4259 cal BC (2Σ 95,4 % verjetnosti) (Kavur *et al.* 2006, 122), Hardek med 4920 cal BC in 4255 cal BC (Žižek 2006a, 130, 132), Blizna pri Jakopovcu (4208±91 cal BC) (Bekić *et al.* 2006, 95), Gromače 2 pri Varaždinskih Toplicah (4293±33 cal BC) (Bekić *et al.* 2006, 22), Pajtenica pri Đakovačkih Selaca (od 4350–3640 cal BC) in Tomašinci–Palača (4340–3630 cal BC; Balen 2008, 20–22). Pal Raczky datira lasinjsko kulturo v čas med 4000–3850 pr. n. š. (Raczky 1995, fig. 1), prav tako tudi N. Kalicz (Kalicz 2003, 32). Glede na našete analize lahko najdišče Popava 1 datiramo že v čas 44. oziroma 42. stoletja pr. n. š.

Sklep

V objektih (nadzemnih stavbah, polzemljankah, vkopanih objektih večjih dimenzij in jamah) so bili odkriti keramične najdbe in kamnito orodje. Med lončenino izstopajo lonci, sklede, skodele, vrči, posode na nogi, cedila, pokrov, vretenca zajemalke in amulet (sl. 31, 32, 33, 34, 35).

Najštevilnejši so lonci (sl. 31). Lonci tip L1 so bikonični lonci z največjim obodom na polovici višine oziroma spodnji tretjini; ostro bikonični z ročaji ali bradavice na zgornjem konusu oziroma ramenu so bili odkriti v polzemljanki 1 (SE 8): G115, G117 in v vkopanem objektu 2 (SE 608): G374, G375, G446, G473. Zaobljeno bikonične oblike brez ročajev, z ročaji na zgornjem konusu oziroma največjem obodu ali z ročaji na ustju pa so bili odkriti v polzemljanki 1: G116, G118, jami SE 455, v bližini nadzemnega objekta 5: G371, v vkopanem objektu 2 (SE 608): G376, G377, v vkopanem objektu 3 (SE 300): G480, G504, G635 in v vkopanem objektu 4 (SE 499): G667.

Lonci tip L2 so trebušasto oblikovani z usločenim vratom in zaobljenim ustjem; lahko so brez ročajev, z ročaji, ki izhajajo iz ustja ali so na največjem obodu. Odkriti so bili v polzemljanki 1 (SE 8): G119–121, v vkopanem objektu 1 (SE 382): G179, G341, v jami SE 696 v bližini nadzemnega objekta 2: G367, v vkopanem objektu 2 (SE 608): G378–380, G382–385, G387–389, G391, G392, v zbiralniku za vodo v vkopanem objektu 2 (SE 608): G451, v vkopanem objektu 3 (SE 300): G478, G479, G482, G484, G490, G497, G630, v vkopanem objektu 4 (SE 499): G649, G651, G656, G658, G659, G666. V zbiralniku za vodo vkopanega objekta 2 (SE 608) je bil odlomek lonca (G455), ki ima na največjem obodu ušesca. Iz vkopanega objekta 2 je bil tudi odlomek lonca z vodoravno predrtim ročajem G426, podobna sta iz vkopanega objekta 3 (SE 300): G483, G582. V to skupino sodijo tudi trebušasti lonci z nizkim usločenim vratom. Odkriti so bili v vkopanem objektu 2 (SE 608): G394, G395, v zbiralniku za vodo vkopanega objekta 2 (SE 608): G449, G450.

Tip L3 nosijo cilindrično oblikovan vrat; primeri tega tipa so bili odkriti v vkopanem objektu 1 (SE 382): G164, G175, G177, v vkopanem objektu 2 (SE 608): G386 in v vkopanem objektu 3 (SE 300): G489, G494, G500, G628.

Tip L4 so manjši lonci. Bikonične oblike loncev z ostrim klekom so bile odkrite v plasti SE 15 (G90), v jami ob polzemljanki 1 (SE 8): G124, G160, v vkopanem objektu 1 (SE 382): G264, G287–292, G308, v zbiralniku za vodo v vkopanem objektu 2 (SE 608): G453, G467, v vkopanem objektu 3 (SE 300): G537, G587, G589 in v vkopanem objektu 4 (SE 499): G669, G670, G738, G800, G804, G806–810.

Lončki konične oblike so redki. Odkriti so bili v vkopanem objektu 3 (SE 300): G502, G503. Cilindrične oblike lončkov so iz zbiralnika za vodo v vkopanem objektu 2 (SE 608): G456; trebušaste oblike pa iz plasti SE 2: G48 in iz vkopanega objekta 1 (SE 382): G185, ki ima na največjem obodu vodoravno preluknjana ročaja. Miniaturni lonček ovalne oblike G668 je bil odkrit v vkopanem objektu 4 (SE 499).

Na najdišču so bili odkriti tudi vrči (sl. 32). Vrč tip V1 z ostrim klekom in z okrasom vreza in vtisa na največjem obodu (G447) je bil odkrit v zbiralniku za vodo v objektu 2 (SE 608). V tip V2 sodita vrča z zaobljenim klekom, na največjem obodu sta okrašena z vrezi in vtisi, odkrita pa sta bila v polzemljanki 1 (SE 8): G114 in v vkopanem objektu 3 (SE 300): G627. Tip V3 so bikonični vrčki, ki so bili odkriti v jami (SE 712) v bližini nadzemnega objekta 2: G362, v jami (SE 455) v bližini nadzemnega objekta 5: G372 in v vkopanem objektu 1 (SE 382): G186 in G342.

Poleg loncev so številne tudi skledje različnih oblik (sl. 33, 34).

Tip S1 so visoke konične skledje. Odkrite so bile v polzemljanki 1 (SE 8): G126, G127 in v vkopanem objektu 3 (SE 300): G505, G506.

Tip S2 so skledje in odlomki skled z gumbastimi nastavki na robu ustja. Odkrite so bile v vkopanem objektu 1 (SE 382): G222, G233,

G239, G240, v zbiralniku za vodo v vkopanem objektu 2 (SE 608): G408, G457, v vkopanem objektu 3 (SE 300): G506, G533 in v vkopanem objektu 4 (SE 499): G714, G717, G722, G729. Skledje z jezičastimi bradavicami, ki so nameščene na največjem obodu, so bile odkrite v vkopanem objektu 1 (SE 382): G202, G204, G214, G345, G349, G350, v vkopanem objektu 2 (SE 608): G407, G458, G462, v vkopanem objektu 3 (SE 300): G515, G550 in v vkopanem objektu 4 (SE 499): G711, G713, G715, G720, G721. Skledje z manjšimi bradavicami na največjem obodu pa so bile odkrite v plasti SE 15: G80, v vkopanem objektu 1 (SE 382): G187, v vkopanem objektu 3 (SE 300): G508, G509, G511, G514, G516 in v vkopanem objektu 4 (SE 499): G716, G718. Bikonične skledje brez bradavic z ostrim klekom tip S3/1 so bile odkrite v plasti SE 2: G37, G42, SE 15: G71, G85, G92, v vkopanem objektu 1 (SE 382): G184, G191–193, G195, G198–200, G207, G210, G211, G213, G329, v vkopanem objektu 2 (SE 608): G396, G397, G400, G401, G404, v zbiralniku v vkopanem objektu 2 (SE 608): G459, v vkopanem objektu 3 (SE 300): G522, G525, G528, G529–530, G637 in v vkopanem objektu 4 (SE 499): G674–679, G682, G685, G690, G691, G693, G695, G697, G699, G700, G701, G703, G705, G709, G724. Bikonične skledje z blagim klekom tip S3/2 so bile odkrite v plasti SE 2: G7, G16, v plasti SE 15: G70, G81, G91, v polzemljanki 1 (SE 8): G128, G129, v polzemljanki 2 (SE 540): G163, v vkopanem objektu 1 (SE 382): G188, G189, G190, G194, G197, G201, G205, G206, G209, G212, G215–217, G221, G224, G344, G347, v vkopanem objektu 2 (SE 608): G399, G402, G403, v jami (SE 803): G363, v zbiralniku v vkopanem objektu 2 (SE 608): G460, G461, v vkopanem objektu 3 (SE 300): G512, G518–521, G524, G526, G527, G531, G636, G640, G641 in v vkopanem objektu 4 (SE 499): G683, G684, G686–689, G692, G696, G702, G704, G708, G726, G727.

Skledje tip S4 so globoke skledje s klekom pod ustjem. Odkrite so bile v jami (SE 62): G112, v vkopanem objektu 1 (SE 382): G193, G196, v vkopanem objektu 3 (SE 300): G534, G639 in v vkopanem objektu 4 (SE 499): G680, G706, G723. Manj številne so skledje tip S5 z rahlim kolenčastim prelomom, ki so bile odkrite v plasti SE 2: G4, v vkopanem objektu 1 (SE 382): G208, G227, G228, v vkopanem objektu 3 (SE 300): G520, v vkopanem objektu 4 (SE 499): G694, G873, in v jami (SE 311): G877. Polkroglaste skledje tip S6 so bile odkrite v plasti SE 15: G57, G59, v polzemljanki 1 (SE 8): G131, G132, G133, v jami (SE 480): G157, v vkopanem objektu 1 (SE 382): G225, G231, G232, v vkopanem objektu 2 (SE 698): G405, v zbiralniku za vodo v vkopanem objektu 2: G460, v vkopanem objektu 3 (SE 300): G535 in v vkopanem objektu 4 (SE 499): G730. Maloštevilne konične skledje tip S7 so bile odkrite v vkopanem objektu 1 (SE 382): G237, v vkopanem objektu 3 (SE 300): G540, G549 in v vkopanem objektu 4 (SE 499): G731. Odlomek skledje G728, ki je bil odkrit v vkopanem objektu 4, pripada skledji z izlivom. Manjše skledice tip S9 so bile odkrite v plasti SE 2: G17, v polzemljanki 1 (SE 8): G123, v vkopanem objektu 1 (SE 382): G265 in v vkopanem objektu 4 (SE 499): G671.

Skodelje so različnih oblik (sl. 34). Ločimo tip Sk1 bikonične oblike z ušesci, s preluknjanimi bradavicami ali z ročaji. Odkrite so bile v zbiralniku za vodo v vkopanem objektu 1 (SE 382): G203, v vkopanem objektu 2 (SE 608): G406, G463, v vkopanem objektu 3 (SE 300): G510, G517, G552 in v vkopanem objektu 4 (SE 499): G733, G736. Skledje Sk2 so manjše skodelice, ki so bile odkrite v vkopanem objektu 1 (SE 382): G241, G351 in v vkopanem objektu 4 (SE 499): G734. Tip Sk3 predstavlja skodelica z ročajem s ploščatim čepastim zaključkom G737, ki je bila odkrita v vkopanem objektu 4 (SE 499). V to skupino bi sodili tudi odlomki ročajev skodelic

s čepastim zaključkom in trakasti ročaj z dvojnima bradavica-
ma na vrhu ročajev, ki so bili odkriti v polzemljanki 1 (SE 8): G141,
v vkopanem objektu 1 (SE 382): G278, G279, v vkopanem objektu
2 (SE 608): G423, G424, G425, v vkopanem objektu 3 (SE 300): G575
in v vkopanem objektu 4 (SE 499): G793. Odlomek skodelice za-
obljeno bikonične oblike s presegačim ročajem G734 iz vkopa-
nega objekta 4 (SE 499) sodi v tip Sk 4.

Odkrite so bile noge in številni odlomki nog, ki so pripadale skle-
dam na nogi (sl. 34). Dobro ohranjene so trebušaste noge N 1, ki
so bile odkrite v plasti SE 2: G38, v vkopanem objektu 1 (SE 382):
G242, G245, v krožni strukturi (SE 776): G474 in v vkopanem objek-
tu 4 (SE 499): G739–741, G743. Konične noge N 2 so bile odkrite v
plasti SE 15: G65, v vkopanem objektu 1 (SE 382): G243, G250, G251
in v vkopanem objektu 3 (SE 300): G642. Nizke prstanaste noge
N 3, značilne za večje posode, so bile odkrite v plasti SE 2: G25, v
plasti SE 15: G84, v vkopanem objektu 1 (SE 382): G262 in v vkopa-
nem objektu 3 (SE 300): G566.

Nekaj je bilo odlomkov cedil (sl. 34), ki so bila odkrita v pla-
sti SE 2: G35, v vkopanem objektu 1 (SE 382): G276, G277, v vkopa-
nem objektu 3 (SE 300): G571 in v vkopanem objektu 4 (SE 499):
G791. Odlomek G820 iz vkopanega objekta 4 bi lahko bilo ceva-
sto cedilo.

Nekatere posode oziroma odlomki posod so bili okrašeni z vre-
zi, vtisi in žigosanjem (sl. 35). S pasovi poševnih, navpičnih, vo-
doravnih vrezov oziroma z izmenjujočimi se naštetimi pasovi, z
vrezanimi šrafiranimi trikotnimi vrez ali cikcaka, ribje kosti in
polkrožnimi vrez so bile okrašene posode oziroma odlomki, od-
kriti v vplasti SE 15: G74, G90, v polzemljanki 1: G123, G139, G140,
jami (SE 480): G160, v jami (SE 10): G153, v vkopanem objektu 1:
G286–289, G290–292, G293–307, G337, G340, G351, G353, G358,
v jami (SE 803): G365, v jami (SE 935): G373, v jami (SE 455): G372,
v vkopanem objektu 2 (SE 608): G430, G431, G433, G434, G436,
G438–440, v zbiralniku za vodo v vkopanem objektu 2: G449,
G454, G467, G468, v krožni strukturi (SE 653): G471, v vkopanem
objektu 3 (SE 300): G585, G587, G588, G590, G631, G646, v vko-
panem objektu 4 (SE 499): G670, v vkopanem objektu 4 (SE 499):
G726, G737, G738, G795, G796, G799, G800, G802, G803, G805–
G810, G813–815.

Okras vtisov je bil na posodah in odlomkih posod v plasti SE 2:
G10, G17, v polzemljanki 1: G132, G133, v vkopanem objektu 2 (SE
382): G180, G316, G352, v vkopanem objektu 3 (SE 300): G596–598
in v vkopanem objektu 4 (SE 499): G724, G817, G818.

Kombinacija vrezov in vtisov je pogosta oblika okraševanja (sl. 35),
izstopa odlomek posode z ročajem G447 iz zbiralnika za vodo v
vkopanem objektu 2 (SE 608), na odlomku vrča G341 iz vkopanega
objekta 1 (SE 382) in na odlomku ostenja z ročajem G797 iz vkopa-
nega objekta 4 (SE 499).

Z žigosanjem je okrašen odlomek posode G442 iz vkopanega
objekta 2 (SE 608) (sl. 35).

Zajemalke s predrtim ročajem so večinoma fragmentirane (sl. 35),
odkrite so bile v plasti SE 2: G1, G3, G11, G26, G33, G34, G39, G46,
v plasti SE 15: G95, v jami (SE 327): G108, v polzemljanki 1 (SE 8):
G142–145, v vkopanem objektu 1 (SE 382): G282, G320, G322–327, v
jami (SE 696): G366, v vkopanem objektu 2 (SE 608): G443–445,
v vkopanem objektu 3 (SE 300): G609–615, G632–634, G647 in v
vkopanem objektu 4 (SE 499): G823–829, G830–848.

Glinaste piramidalne uteži (sl. 35) so bile odkrite v plasti SE 15:
G55, G89 in jami (SE 311): G878. Pokrov je bil v vkopanem objek-
tu 1 (SE 382): G319, manjši svitek G821 in glinasta jagoda G849 sta

bila v vkopanem objektu 4 (SE 499). Usločen votel predmet G608,
opredeljen kot amulet, in votel nastavek G607 sta bila v vkopa-
nem objektu 3 (SE 300).

Na najdišču Popava 1 se torej vsi tipi posod pojavljajo predvsem v
polzemljanki 1 in v večjih vkopanih objektih.

S primerjavami lončenine smo ugotovili, da sodijo v lasinjski kul-
turni krog.

Nekatere keramične oblike imajo opazen vpliv poznoneolitskih
oziroma poznolengyelskih elementov, to so predvsem zajemalke
s predrtim ročajem, lonci G185, G426 in G483 z vodoravno pritrje-
nim ročajem, za katere Z. Marković meni, da so podedovani iz ne-
olitskega oziroma zgodnjeeneolitskega obdobja (Marković 1994,
92, t. 20: 4), skleda S 5 z navpičnim ali rahlo izvihanim ustjem, pod
katerim je rahel kolenčast prelom (G4, G208, G227, G228, G520,
G694, G873, G877), saj podobne skleda Velušček uvršča v stopnjo
Lengyel III (Velušček 2006, 32–35), in konično oblikovane noge tip
N 2 (G65, G243, G250, G251, G642), ki jim S. Pahič pripisuje lengyel-
ske značilnosti (Pahič 1976, 68–69). Ugotovitve E. Bánffy, da se v
nekaterih naselbinah v Panoniji pojavljata skupaj tako keramika
poznolengyelske kulture kakor lasinjske kulture, lahko potrdimo
tudi za naš prostor. Hkrati opozarja na opazne nove vplive v ke-
ramiki lasinjske kulture, ki so prihajali z juga oziroma vzhoda pre-
ko kulture Vinča–Sopot II in so zaznamovali predvsem lasinjsko
kulturo na Hrvaškem in v Sloveniji (Bánffy 1995, 183–185). Odsev
teh vplivov na našem najdišču predstavljajo ročaji na skodelicah
s ploščatim čepastim zaključkom (G141, G278, G279, G423, G575,
G737, G793), katerih poreklo je iskati v pozni vinčanski kulturi. V
Prekmurje (poznamo jih tudi z najdišča Šafarsko in Pri Muri pri
Lendavi) in jugozahodno Madžarsko pa so verjetno prišli s posse-
dovanjem kulture Bubanj–Salčuța (Marković 1994, 96; Kalicz 1992,
323). Južnega izvora bi bile tudi bikonične skleda tipa S 2/2: G202,
G204, G214, G345, G349, G350, G407, G458, G462, G515, G550, G711,
G713, G715, G719, G720, G721 (Kalicz 1992, 319; Horváth/Simon 2003,
111, sl. 21: 9, sl. 24: 3).

Kar preseneča in kar daje prepoznavnost našega najdišča, je prav
gotovo veliko število odkritih skorajda v celoti ohranjenih po-
sod, kakršni so ročajni lonci tipa L 1 in tipa L 2. Naslednja prepo-
znavnost so prav gotovo visoke konične skleda tip S 1 in skleda z
gumbastimi nastavki na robu ustja tip S 2/1, ki so lahko name-
ščeni na večjih (G506) ali manjših skledah konične oblike (G457),
polkroglaste oblike (G233, G239, G717, G729) in na skledah biko-
nične oblike (G222, G240, G714). Ohranjenih je tudi nekaj odlom-
kov zgornjih delov skled z gumbastimi nastavki, ki verjetno pri-
padajo enemu od naštetih tipov skled (G408, G722). Skleda G533
ima nastavek na robu ustja, ki je trikotne oblike. Ohranjeno je
tudi večje število bikoničnih skled tip S 2/2 z izrazitimi jezičasti-
mi bradavicami ali manjšimi bradavicami na največjem obo-
du, ki so prav gotovo ena izmed najbolj tipičnih in najpogostej-
ših oblik posod v okviru lasinjske keramografije in so značilne za
vse njene stopnje (Balen 1997–98, 15). Podobnega mnenja sta L.
A. Horváth in K. H. Simon, ki govorita o teh skledah kot o vodilni
obliki Balaton–Lasinja kulture I v Panoniji (Horváth/Simon 2003,
111, sl. 22: 9–10, sl. 23: 1, sl. 24: 1–2, 4, 7, sl. 25: 2–3). Značilni so tudi
majhni bikonični lončki tip L 4, vrčki tip V 3, bikonične skledice tip
S 9 in bikonične skodelice tip Sk 3 s trakastim ročajem s ploščatim
čepastim zaključkom ali z ročaji z dvojnimi bradavicami na vrhu.
Med okrasom, ki je na zgornjem delu posode ali največjem obo-
du, izstopajo vrezana geometrijska motivika, vtisi in plastične
bradavice, ki so med seboj lahko tudi kombinirani.

Kamnita orodja

Boris Kavur

Kljub skromnemu številu odkritih glajenih orodij in orodij na odbitkih predstavljajo najdbe z najdišča Popava 1 enega izmed bolj kronološko dobro preciziranih in kulturnozgodovinsko izpovednih skupkov kamnitih orodij, odkritih na področju vzhodne Slovenije. Najdišče sodi v skupino s konca mlajše kamene in začetka bakrene dobe iz časa med 45. in 42. stol. pr. n. š., na katerih so v oblikah in okrasju keramike prisotni tako zadnji elementi mlajše lengyelske kakor tudi najstarejši elementi lasinjske kulture. V skupino najdišč sodijo prav tako Ptuj – Ptujski grad (Tomanič Jevremov *et al.* 2006b), Ptuj – Srednješolski center (Lubšina Tušek 2004), Sodolek (Kavur 2006b), Hardek (Žižek 2006a) in Bukovnica (Šavel 1992b).

Odkrita kamnita orodja so zanimiva tako zaradi zastopanosti različnih tipov glajenih orodij kakor tudi specifičnih vzorcev poškodb na njih oziroma njihovega načina razlomljenja in uničenja ter različnih uporabljenih surovin. Posamezni primeri nazorno kažejo stike na dolge razdalje, ki so znotraj kulturnih omrežij vzdrževali pretok surovin, vzorce izdelave in vzdrževanja poškodovanih orodij ter procese zavrženja. Odkrita so bila glajena orodja, ki jih glede na velikost, obliko in tipološko pripadnost lahko delimo na miniaturne ploščate sekirice, ploščate sekire in prevrtane sekire. Drugo pomembno skupino tvorijo orodja na odbitkih, dodati pa je treba še kategoriji brusov in tolkačev.

Miniaturne sekirice

Na najdišču so bile odkrite kar 4 miniaturne sekirice iz različnih surovin, izvirajočih z različnih področij.

Med zanimivejše najdbe vsekakor sodi sekirica G623, ki je bila izdelana iz lahke in mehke močno preperete kamnine. Gre za redko surovino za izdelavo orodja – najverjetneje alunit ali magnezit, ki se v literaturi zaradi pomanjkanja natančnih analiz navadno opisuje kot »lahka svetla kamnina«. Njeno rezilo je bilo že v preteklosti poškodovano.

V celoti je ohranjena miniaturna sekirica trapezoidne oblike iz preperete metamorfne kamnine G617. Rezilo orodja je odlično ohranjeno, zatilni del orodja pa je zdrobljen in na robovih nekoliko zaobljen.

Zanimiv primer ponovne uporabe predstavlja sekira G22, izdelana iz trše drobnozrnate kamnine – verjetno silificiranega peščenjaka. Majhen odlomek ozkega rezila z vzporednima robovoma kaže, da je šlo verjetno za manjše in tanjše orodje, ki se je razlomilo. Oblika preloma kaže, da je bilo orodje prelomljeno zaradi lateralnega pritiska, delujočega pravokotno na smer orodja. Odlomljeni del rezila pa je kasneje rabil kot dleto, na dorzalni in ventralni strani ob prelomu so se namreč odbili odbitki, ki kažejo, da se je po dorzalnem delu tolklo s težjim, vendar prožnim tolkačem. Gre za pogosto tehniko sekundarne uporabe glajene orodja, ki se večinoma uporablja pri ploščatih glajenih orodjih

(glej npr. nekoliko starejše najdišče sopotske kulture Dubovo-Košno (Marijan 2006, 47, sl. 9, 5)).

Morda se je na podoben način po poškodbi uporabilo tudi miniaturno sekirico iz metamorfne kamnine G100. Orodje trapezoidne oblike ima prav tako dobro ohranjeno rezilo in odlomljeno zatilje. Na dorzalni in ventralni strani ter na lateralnih robovih se okoli mesta preloma nahajajo manjši nepravilni odbitki in zdrobljeni deli. Zaradi strukture kamnine ne moremo natančneje opredeliti poškodb in posledično ni jasno, ali gre za poškodbe, ki so povzročile prelom orodja, ali pa za poškodbe, ki so nastale pri sekundarni uporabi.

Ploščate sekire

Med ploščate sekire lahko uvrščamo orodje G620, ki je bilo odkrito skoraj nepoškodovano. Gre za manjšo, v celoti lepo zaobljeno masivno sekiro trapezoidne oblike s preperelo površino. Treba je opozoriti, da njeno rezilo, čeprav ni bilo poškodovano, ni bilo ostro. Zato se ponovno zastavlja vprašanje funkcionalne uporabnosti tega orodja – če upoštevamo velikost in obdelavo rezila, orodje skoraj zagotovo ni bilo uporabljeno kot sekira, ampak verjetno kot klin ali dleto.

Poškodbo zaradi uporabe kaže tudi ohranjeni zatilni del tanjše sekire, najverjetneje trapezoidne oblike iz metamorfne kamnine G864. Domnevamo lahko, da se je zatilni del odlomil na mestu, kjer je bilo orodje vpeto v držaj.

Na podoben način oziroma na podobnem mestu je prelomljena tudi večja in masivnejša trapezoidna sekira iz metamorfne kamnine G863. Pri tej je omembe vredno, da je zatilje močno potolčeno.

Prevrtane sekire

Na sam začetek poglavja o prevrtanih sekirah moramo postaviti posreden dokaz za njihovo izdelavo oziroma direkten dokaz za sekundarno uporabo njihovih stranskih produktov. Gre za izvrtek iz zelenkaste kamnine – najverjetneje sepeptinita G871. Posebnost pa predstavlja predvsem njegova sekundarna obdelava. Koničen okrogel izvrtek je bil na proksimalnem delu, na mestu nekdanje površine polizdelka sekire in na distalnem delu, mestu odloma od polizdelka močno poševno zbrušen. Gre za enega redkih znanih primerov, ko so stranski produkt vrtnja v sekiro naknadno obdelali in ga verjetno uporabljali kot predmet, katerega namembnosti ne poznamo oziroma je na podlagi njegove oblike oziroma konteksta ne moremo rekonstruirati. Zanimiv odlomek sekire pa predstavlja najdba G865. Gre za odlomek sekire, ki je bila izpostavljena visoki temperaturi – bila je popolnoma prežgana. Na lateralni strani je ohranjena nekaj milimetrov globoka sled začetka vrtnja luknje z jedrno tehniko,

ki je bila prekinjena. Nastali kratki izvrtke je bil potolčen oziroma odbit. Nato so orodje zasukali za 90 stopinj in ponovno začeli nekoliko više proti rezilu vrtati luknjo, ki je bila dokončana in je predrla orodje. Kasneje se je orodje pri luknji prečno razlomilo pravokotno na smer orodja. Po lomu je bila odkrita četrtna sekire močno ožgana, najverjetneje je končala v kurišču.

Med sekundarno obdelanimi odlomki, katerim ne moremo pripisovati uporabnosti, moramo omeniti še kos G866. Gre za tanko ploščico, nastalo z dvema prečnima lomoma, usmerjenima pravokotno na os nekdanjega orodja (najverjetneje sekira). Obe površini nekdanjega preloma sta bili gladko zbrušeni, zato lahko glede na pravilnost in izravnalost ploskve obrusitve domnevamo, da ni posledica uporabe, ampak natančnega posega izdelovalca.

Na dolgotrajno uporabo in vzdrževanje poškodovanih kamnitih sekir kaže tudi odlomek rezila G330. Ohranjen je le odlomek zgornjega dela rezila, ki ima na samem rezilu zgolj nekaj manjših poškodb, ki so nastale najverjetneje z uporabo pred lomom. Poškodba oziroma negativ odbitka na samem vrhu rezila z zaobljenimi oziroma na distalnem delu močno zaobljenimi robovi preloma pa kaže na vzdrževanje orodja. V primeru, da bi poškodba nastala pri izdelavi orodja, bi bila pri kasnejši obdelavi površina preloma z robovi veliko bolj zaglajena. Manjša zagladitev, ki se razlikuje od prvotno obdelane površine, pa kaže, da je negativ posledica poškodbe pri rabi in zagladitev kasnejšega vzdrževanja. Glede na makroskopski videz surovine in obdelavo površine lahko domnevamo, da je odlomek zatilja sekire G621 odlomek istega orodja.

Med razbitimi odlomki sekir moramo omeniti še tri odlomke rezil, pri čemer sta bili prvi dve sekiri prelomljeni prečno na os orodja, zadnja pa vzporedno z osjo orodja. Odlomek G862 je imel na dorzalni strani nepravilnosti, ki ob izdelavi niso bile dokončno odbrušene. Šlo je za negativ odbitkov, s katerimi se je oblikoval polizdelek in niso bili nikoli dokončno zaglajeni, kar je verjetno posledično povzročilo tudi poškodbo sekire. Ob obremenitvi se je rezilo, čeprav sekira ni bila močno in dolgotrajno uporabljana, kar nakazuje še ostro rezilo, prelomilo prav na mestu starejših poškodb na orodju.

Na drugi strani pa je odlomek rezila sekire G75 močno potolčen, kar kaže na dolgotrajno in intenzivno uporabo pred uničenjem. Prav tako je bil odlomljeni kos izpostavljen visoki temperaturi; najverjetneje je po uničenju končal v ognju.

Zaradi plastovite strukture kamnine, iz katere je bila izdelana, pa se je sekira G23 prelomila v smeri orodja. Tudi v njenem primeru je rezilo ostro in dobro ohranjeno, oblika preloma pa kaže, da je orodje razlomil udarec ali pritisk pod ostrim kotom na ventralno stran orodja.

Glede na smer in obliko vseh odlomkov rezil kamnitih sekir domnevamo, da so orodja razlomili udarci pod ostrim kotom na dorzalno ali ventralno stran sekire. Zdi se, kakor da so bile sekire, mor-da tako kakor motike, v držaj vstavljene prečno na smer držaja.

Od dolgotrajne uporabe potolčeno in poškodovno rezilo ima tudi odlomek sekire G616. Gre za večji odlomek distalnega dela sekire, ki je bila prav tako glede na obliko preloma in poškodb površine razlomljena zaradi udarca pod ostrim kotom na dorzalno stran orodja.

Na najdišču so bili odkriti tudi manjši odbitki, ki imajo na dorzalni strani ohranjene ostanke nekdanje površine sekire in ki so verjetno nastali kot posledica uničenja uporabljenih orodij.

Tako se na dorzalni strani odbitkov G333 in G332 nahajajo negativni prejšnjih odbitkov. Glede na videz preloma lahko pri obeh domnevamo, da gre za odbitke, nastale pri razlomitvi. To pomeni, da so poskušali orodje popravljati tako, da so ga najprej delno obdelali z retuširanjem in ga poskušali še obrusiti. Lahko pa so posamezni odbitki nastali, ko so poškodovana orodja uporabljali kot tolkače, ki so se zaradi neustrezne oblike dalje lomili.

Tolkači

Na najdišču je bilo odkritih šest kamnitih predmetov različnih oblik, ki bi jih glede na specifične poškodbe površine lahko opisali kot tolkače. Izmed njih so bili zgolj trije ohranjeni v celoti in manjših dimenzij, trije pa so odlomki večjih orodij, ki so bili sekundarno uporabljani.

Pri tolkaču G622 gre verjetno za sekundarno obdelano in uporabljeno razlomljeno sekiro. Je konične oblike z močno obrušeno gladko ventralno stranjo ter močno obrušeno in nekoliko napeto dorzalno stranjo. Proksimalni ožji del je močno potolčen, distalni širši del ima močnejše potolčene robove, v osrednjem delu pa je še vedno viden nekdanji prelom kamna.

Tudi tolkač G335 je konične oblike ter kaže podobne poškodbe in način izdelave in uporabe. Proksimalni ožji del je močno potolčen, distalni širši del ima močnejše potolčene robove, v osrednjem delu pa je še vedno viden prelom kamna. V obeh primerih gre za orodji, ki sta bili zaradi specifične oblike uporabnega ožjega dela izbrani za natančnejša intenzivna opravila, pri katerih se je verjetno s silo tolklo po trdih surovinah. Domnevamo, da gre za orodja, uporabljana kot retušerji za izdelavo in popravljanje glajenih kamnitih sekir.

Sekundarno rabo kot tolkač pa kaže tudi odlomljeno orodje iz metamorfne kamnine G619. Masiven predmet zaobljenega pravokotnega preseka in podolgovate oblike z gladko zbrušeno površino je bil uporabljan za tolčenje, kar kaže njegov močno potolčeni in zdrobljeni distalni del. Tudi ko je bil prelomljen, je zaradi svoje mase ustrezal potrebam in je bil še naprej uporabljan kot tolkač, kar kažejo potolčeni in zdrobljeni robovi preloma. Podobni primerki so znani z večine sočasnih najdišč – večja in masivnejša orodja podolgovate oblike, tudi tolkači, so bila po poškodbi delovnega roba glede na svojo obliko in maso uporabna kot tolkači, glej npr. na Hardeku (Tomanič Jevremov 1990, T. 2, 5).

Podobno je po prelomu kot tolkač rabil tudi odlomek podolgovatega orodja ovalnega preseka iz metamorfne kamnine G147. Verjetno gre za odlomek masivne sekire, ki je bila kasneje uporabljana kot tolkač, saj je bil proksimalni del močno potolčen in zdrobljen, potolčeni in zdrobljeni pa so tudi robovi preloma.

Kot tolkač je rabil tudi odlomek večje prevrtane sekire. Orodje iz metamorfne kamnine veliko kvalitetnejše obdelave s skoraj ravno ventralno stranjo, napetima lateralnima robovoma in konksno dorzalno stranjo je ostanek prevrtane kamnite sekire G618. V osrednjem delu se nahajata do skoraj treh četrtn debeline orodja globoko izvrtana okrogla luknja konične oblike, ki je bila vrtana z ravne ventralne strani, in nekoliko ožja, do četrtnine debeline segajoča luknja, vrtana iz dorzalne strani. Jasno je viden rob, kjer sta se obe luknji srečali. Kot zanimivost je treba omeniti, da je večja luknja konične oblike in da se z globino širi. Kaže, da je šlo za jedrno vrtanje, kjer je z globino zaradi izrabe orodja in dodajanja abrazivnega sredstva nastajala čedalje širša luknja. Sekira je bila prelomljena prav na njeni najšibkejši točki – na

mestu stika obeh vrtin. Zatilni del orodja je kasneje rabil kot tolkač, kar kažejo močno potolčeni in zdrobljeni proksimalni del ter preloma ob izvrtani luknji.

Posebnost je sferoiden tolkač G146. Ima močno potolčene vse strani in robove. Podobni predmeti so včasih nastali kot posledica povečanja kotov udarnih površin večjih polipolarnih jeder, od katerih se ni več dalo odbijati odbitkov in so jih zaradi njihove kompaktnosti potolkli v tolkače sferoidne oblike, npr. na najdišču Čatež – Sredno polje ali pa na mlajšem najdišču Za Raščico (Kavur 2010, 58, G64).

Brusa

Na najdišču sta bili odkrita tudi dva kamnita predmeta, ki ju imamo glede na specifične poškodbe površine lahko za brusa. Zanimive so fasete, nastale z brušenjem na odlomljenem orodju nepravilne oblike G68. Na dorzalni in ventralni strani se nahajajo dolge in ravne oglajene površine, prav tako pa sta močno obrušena tudi lateralna robova. Njun lesk kaže, da se je orodje uporabljalo kot brus, pri čemer se zdi, da je rabilo za brušenje daljšega ravnega predmeta iz drobnozrnate trde surovine.

Verjetno je kot brus rabil tudi odlomek kamnitega orodja G149, ki ima kljub veliko bolj grobozrnati strukturi prav tako oglajene površine in ostre robove. V nasprotju s prejšnjim kaže odlomek orodja dokaj pravilno obliko podolgovatega brusa skoraj pravokotnega preseka z nekoliko napetimi ploskvami.

Orodja na odbitkih

Kakor na drugih najdiščih v vzhodni Sloveniji je bilo tudi tu odkrito le manjše število odbitkov, še redkejša pa so orodja na odbitkih. V celotni regiji manjkajo odbitki, ki bi imeli na dorzalni strani korteks in nakazovali obdelavo surovin oziroma pripravo jedra v začetni fazi izkoriščanja. Zaradi pomanjkanja surovin in uvoza redkih polizdelkov iz regij z dostopnejšo surovino so orodja intenzivno izkoriščali in jih vzdrževali do konca njihove uporabnosti. Lep primer takega močno vzdrževanega in izrabljenega odbitka predstavlja najdba G859. Po več poskusih, da bi z debelejšega odbitka odbili manjši odbitek, kar mu je stanjšalo in zdrobilo udarno površino, so ga uporabili kot dleto, pri čemer so po distalnem delu tolkli z mehkejšim tolkačem in dokončno zdrobili proksimalni del odbitka.

Največji del odkritih najdb predstavljajo manjši odbitki, ki so nastali z vzdrževanjem orodij. V skupini izkoriščanih odbitkov pravih oblik pa največjo skupino predstavljajo odlomki majhnih klin (G113, G148, G851, G853 in G861, G954, G1093, G1173), ki so bile intenzivno uporabljene. Večina jih je močno fragmentiranih, nekaj jih nosi sledi uporabe, le redke pa so bile predelane v retuširana orodja, kar je najverjetneje posledica njihove majhnosti. Tako nosi G148 sledi uporabe, ki kažejo, da je bila vpeta v držaj, oziroma da je distalni del levega lateralnega roba rabil kot rezilo orodja za rezanje rastlin z vsebnostjo silicija v steblih. Podobne sledi so bile odkrite tudi na nekoliko nepravilnem odbitku G860. Dva odlomka klin sta oba predelana v praskali (G1173 in G113). Gre za odlomka manjših klin, ki kažeta, da so orodje vzdrževali do konca njegove uporabnosti, saj so po otopitvi čelo praskala ponovno retuširali do stopnje, ko se je klina skrajšala do dolžine, ko ponovna naostritev ni bila več možna.

Posebnost med odkritimi najdbami predstavlja retuširana klinica iz temno rjavega kvalitetnega roženca (G954). Orodje ime vse lateralne robove na dorzalni strani retuširane, pri čemer so retušje na distalnem delu glede na obdelavo roba, ki se koničasto zožuje, strme in manjše na ventralni strani. Domnevamo lahko, da gre za orodje, ki se je vstavljeno v drugo mehkejšo surovino pod pritiskom dalo obračati. Torej gre najverjetneje za sveder. Izmed vseh odkritih odbitkov po svoji velikosti izstopa večja klina G360, ki pa ni bila obdelana. Morda ni bila dovolj dolgo uporabljena, da bi se na njeni površini slabše kvalitete ohranile sledi uporabe. Domnevamo lahko, da gre za polizdelek, ki je bil kljub pomanjkanju surovine zavržen oziroma najverjetneje izgubljen. Najmlajšo najdbo med kamnitimi artefakti predstavlja odlomek novoveškega kresilnika, ki je bil odkrit v ornici (G2). Gre za nepravilno oblikovan večji odbitek iz sive kamnine z retuširanimi oziroma zdrobljenimi robovi, ki se je uporabljal za netenje isker s pomočjo kovinskega kresila. V slovenski arheološki in zgodovinski literaturi se jim je kljub nekajstoletni uporabi tako v vojaške, predvsem pa v civilne namene, namenilo le malo pozornosti (Josipovič 1984, 76–77; Jamnik 1993). Velikokrat pa se, odkriti na površju arheoloških najdišč, najdejo objavljeni med drugimi prazgodovinskimi najdbami s površja ali premešanih plasti na najdiščih, npr. v okolici Ormoža in na Hardeku (Tomanič Jevremov 2005, T. 3, 6; T. 4, 7; 1990, T. 2, 9) in Bukovnici (Horvat Šavel 1987b, T. 2, 4).

Razprava

Posebnost s štirimi najdbami predstavljajo dokaj številno kategorijo najdb na najdišču miniaturne sekirice. V preteklosti so jim avtorji večinoma pripisovali funkcionalno vlogo, predvsem kot orodja za manjša in natančnejša opravila, kar lahko ugotovljamo na podlagi poškodb, nastalih zaradi uporabe na posameznih primerkih, odkritih na najdišču. V zadnjih letih pa jih, predvsem tiste, ki so izdelane iz manj kvalitetnih oziroma manj uporabnih in eksotičnih surovin ter niso bile poškodovane, številni avtorji poskušajo razložiti kot simbolne artefakte (Zalai Gaál 2002, 33). Njihova simbolna vrednost naj bi izhajala iz prepoznane redkosti njihove surovine, ki se razumeva kot materializirana metafora za socialne in ekonomske stike, ki so posamezniku omogočile pridobitev takega predmeta. Na drugi strani pa se poskuša njihovo vrednost opredeliti kot ekonomsko vrednost za količino dela, vložene v izdelavo predmeta, ki naj bi imel posledično proto-monetarno vrednost (Whittle 1995, 253).

Posredno bi lahko hipotezo o simbolni vrednosti miniaturnih sekiric dopolnili s pomenom odkritega izvrtka, ki je bil sekundarno obdelan. Gre za enega redkih znanih primerov, ko so stranski produkt oziroma odpadki sekundarno obdelali in ga verjetno uporabljali kot predmet, za katerega domnevamo, da je imel pomen estetizirane metafore za sekiro in za znanje ter delo, vloženo v izdelavo sekir. Taka interpretacija bi lahko pojasnjevala pomen številnih izvrtkov kot simbolov, ki so bili odkriti v mlajšekamenodobnih in bakrenodobnih naselbinah, kjer so jih razlagali zgolj kot materialne ostanke proizvodnje sekir.

Drugo najdbo, prav tako verjetno simbolnega pomena, predstavlja sekirica iz lahke svetle kamnine, ki pa se je ne da natančneje določiti brez žaganja. S problemom surovine za izdelavo takšnih sekir se je ukvarjala D. Antonovič, ki je opozorila, da se omenjene surovine le redko pojavljajo zunaj področja razprostranjenosti

klasične variante vinčanske kulture in osrednjega dela razprostranjenosti butmirske kulture. V nasprotju z zahodnim Balkanom so iz južne Panonije znane le iz okolice Osijeka (Antonović 1997, 35–36) in z najdišč iz okolice Vinkovcev (Težak Gregl 2001, 12). Na podlagi njihovih oblikovnih značilnosti se je domnevalo, da ne gre za orodja (Težak Gregl 2001, 12). V svojem pregledu pa je D. Antonović poudarila, da se sledi izdelave takih orodij kot orodja sama nahajajo v večini naselij, zato je predpostavila, da gre zgolj za lokalno dostopno surovino, ki pa je slabše kvalitete in ki se je uporabljala, ker se je dala lahko obdelovati (Antonović 1997, 39).

Podobne sekirice so bile v Sloveniji odkrite na najdišču Popava 1 in tudi v mlajših objektih na najdiščih Čatež–Sredno polje in Ptuj–Srednješolski center. Tako sklepamo, da so na področju vzhodne Slovenije zastopane redke cele miniaturne sekirice na najdiščih s konca pozne lengyelske kulture in najstarejše faze lasinske kulture iz časa med 45. in 42. stol. pr. n. š. Redke najdbe in pomanjkanje polizdelkov ter stranskih produktov kažejo, da gre za predmete, ki so bili izdelani drugje in v okviru stikov na dolge razdalje prineseni v kraje na prostoru današnje Slovenije. Kljub manjšim poškodbam pa vsa odkrita orodja kažejo, da jih niso pogosto uporabljali in vedno vzdrževali, kar navaja k razmisleku o posebnem pomenu in rabi teh orodij. Očitno predstavljajo predmete posebnega pomena, vključene v trgovske in kulturne stike med poznoneolitskimi kulturami s področja osrednjega Balkana in zahodne Panonije. To potrjuje tudi njihova zastopnost v redkih grobovih na področju Panonije in Slovaške (Antonović 1997, 36; Zalai Gaál 2002, 33).

Med predmete domnevno simbolnega pomena pa morda lahko uvrstimo tudi obrušeno ploščico, izdelano iz razlomljene sekire. Obe njeni strani sta obrušeni: rob z nekdanjo oglašeno površino sekire je na večjem delu oboda izrazito oster. Gre za predmet, ki glede na obliko in teksturo obrusitve ni bil spremenjen v novo orodje. Namen izdelovalca je bil ustvariti gladko ploščico, pri kateri je razvidno, da izvira iz nekdanje uničene sekire. Ponovno se poraja vprašanje njenega metaforičnega pomena. V tem primeru predmet ne predstavlja metafore za izdelavo sekire, temveč za njeno izničenje: za izključitev funkcionalno dragocenega predmeta iz uporabe in njegovo projekcijo v svet simbolnih vrednot. Drugo plat materialne kulture pa predstavljajo uporabna orodja. Večina na najdišču odkritih kamnitih sekir je razlomljena, kar kaže na njihovo uporabo. Gre za vzorec, ki se ponavlja na večini raziskanih maljšekamenodobnih in bakrenodobnih najdišč. Večino najdb predstavljajo polomljena orodja, medtem ko je delež v celoti ohranjenih orodij med naključnimi najdbami veliko večji (glej Lubšina Tušek 1993). Posledično predstavljajo naselja ne zgolj kot prostore dejavnosti, kjer so se orodja uporabljala in poškodovala, ampak tudi prostore, povezane z njihovim vzdrževanjem, kjer se je popravljalo poškodovana orodja in zavrglo neuporabne ostanke. Glede na ponavljajoči se vzorec lahko na podlagi ohranjenih odlomkov predlagamo tri hipoteze o oblikah delovnih nesreč, ki so vodile do poškodovanja in neuporabnosti orodij:

Ohranjeni so večji odlomki rezil sekir. Nastali so zaradi uporabe in nesreč pri delu, kjer je prišlo do lateralnega pritiska na samo rezilo sekire. Podobne poškodbe so znane npr. iz Bukovnice (Horvat Šavel 1987b, 34, T. 1, 7, 10, 11) in Zbelovega (Pahič 1983, T. 1, 4, 9, 10). Gre za odlomke, ki kažejo, da so v naselbini uporabljala-

li orodja, ki so se zaradi uporabe poškodovala, odlomljene kose pa so odvrgli.

Ohranjene imamo distalne dele sekir. Če upoštevamo velikost in debelino ohranjenih odlomkov in jih primerjamo s celimi orodji, domnevamo, da gre povprečno za 2/3 orodij, ki so se prelomila zaradi uporabe na mestu, do katerega je bilo orodje vpeto v lesen držaj. Ker je bilo rezilo ohranjeno, so bili nekateri kosi ponovno sekundarno uporabljeni.

Ohranjeni so zatilni deli sekir. Če upoštevamo velikost in debelino ohranjenih kosov in jih primerjamo s celimi orodji, domnevamo, da gre povprečno za 1/3 orodij, ki so se prelomila na mestu, do katerega je bilo orodje vpeto v držaj. Gre za odlomke, ki kažejo, da so v naselbini popravljali poškodovana orodja.

Glede na ohranjene fragmente orodij sklepamo, da sta med razlomljenimi orodji zastopani dve vrsti sekir: ploščate sekire in velike, masivne prevrtane sekire. Orodja, ki so na področju Panonije že na začetku lengyelske kulture zamenjala starejše masivne kopitaste sekire (Zalai Gaál 2002, 32). Najpogostejši tip glajene sekire s prevrtano odprtino za toporišče v lengyelski kulturi je I. Zalai Gaál opredelil kot tip B (Zalai Gaál 2001, 84). Gre za masivno sekiro s konkavno zaobljenima stranicama, ki se zvezno stikata v rezilo.

Na področju osrednje Slovenije se začnejo pojavljati v času najstarejše lengyelske poselitve v 47. in 46. stoletju pred našim štetjem, npr. Dragomelj (Turk/Svetličič 2005, 67, sl. 4) in predstavljajo najbolj številne odkrite oblike kamnitih orodij na področju vzhodne Slovenije (glej Horvat Šavel 1979, T. 4 – T. 7; Lubšina Tušek 1993, T. 1–27).

Drugačno podobo pa kažejo orodja, izdelana iz odbitkov. Na slovenskem prostoru tako rekoč ni jeder za izdelavo odbitkov. Na najdiščih prevladujejo odbitki, nastali z vzdrževanjem orodij, in dolgotrajno vzdrževana orodja, ki kažejo predvsem na pomanjkanje za izdelavo ustrezne surovine (Kavur 2006b, 375).

Med orodji iz odbitkov lahko prepoznamo uvoženi surovini, ki izvirata iz znanih ležišč teh kamnin z zahodne obale Blatnega jezera. Gre za radiolarita tipa Szentgál in kremen tipa Sümeg. Prvi izvira iz osrednjega dela hribovja Bakony, ki je bil predvsem regionalno predelovan, pri čemer se je njegova razprostranjenost širila v smeri proti jugozahodu (Biró/Regénye 2007, 263). Drugi prav tako izvira iz jugozahodnega vnožja hribovja Bakony in je razširjen po celotnem področju Panonije in tudi širše (Biró/Regénye 2007, 265). Na področju Slovenije so posamezne najdbe tovrstnih sekir znane iz kontekstov od konca mlajše kamene dobe do starejše bronaste dobe (Ptuj–Srednješolski center, Za Raščico pri Krogu, Bukovnica, Gornje njive pri Dolgi vasi in Pri Muri pri Lendavi). Zanimivi pa sta tudi najdbi jedra z najdišča Pod Kotom-sever in depoja jeder na najdišču Pince.

Pri pregledu inventarjev orodij na odbitkih in odbitkov s področja vzhodne Slovenije, predvsem Prekmurja, smo ugotovili, da med konteksti pozne lengyelske kulture in starejše lasinske kulture obstajajo izrazite razlike v primerjavi s sočasnimi in kulturno sorodnimi najdišči na Madžarskem. V teh zadnjih so številna jedra in kline, ki so polizdelki za nadaljnjo predelavo in uporabo (Bácskay 1995, 132). Opazna sta zmanjševanje količine in padec kakovosti orodij od oddaljenih virov kvalitetnih surovin na področju zahodno in severozahodno od Blatnega jezera, čeprav se v tem obdobju intenzivno izkoriščajo. Vendar tudi najdišča na pol poti med kopi in slovensko mejo vsebujejo številna jedra. Prav tako so analize poznolengyelskih najdb pokazale, da največji del

obdelanih orodij na Madžarskem tvorijo *ad hoc* izdelana orodja, ki so večinoma le retuširane kline oziroma večji odbitki (Bácskay 1995, 132). Podobno kot na omenjenem prostoru je tudi na področju vzhodne Slovenije, kjer prav tako skoraj ni skrbneje obdelanih orodij, za morebitno nadaljnjo obdelavo ustrezne polizdelke pa na obeh področjih predstavljajo predvsem miniaturne klinice. Gre za dobro primerjavo z najdbami, znanimi s področja zahodne Madžarske, kakor je pokazala K. T. Bíro. Za prostor severne Panonije so v času poznega neolitika značilna proizvodnja, ki temelji na izdelavi mikroklinic (Bíro 1994, 90). Na področju vzhodne Slovenije je z najdiščem Popava 1 po deležu miniaturnih klinic primerljiv predvsem inventar kamnitih orodij z najdišča Bukovnica (Šavel 1992a, T. 6, 10–15; 9, 3–6; 14, 2–5).

Skromen vpogled v eno izmed pomembnejših gospodarskih dejavnosti nekdanjih prebivalcev nudita tudi dva odbitka, ki imata na sebi zagladitve, ki so nastale kot posledica dolgotrajnega rezanja enoletnih rastlin z visoko vsebnostjo silicija v steblih. Domnevamo lahko, da gre za dva dela srpov, namenjenih žetju žitaric. Posebnost obeh so makroskopsko vidne zagladitve na distalnem delu levega lateralnega roba. V orodnih zbirah na Madžarskem je opazen trend, da do konca srednjega neolitika prevladujejo zagladitve, ki potekajo vzporedno z osjo orodja in pokrivajo celoten lateralni rob. Z začetkom bakrene dobe pa se pojavijo kline, ki imajo zgolj enega od vogalov trikotno zagladjenega. Domnevamo, da so v srednjem neolitiku kline zaporedno vpenjali v držaj, v poznem pa so jih vpenjali v držaj poševno, tako da je nastal nož z nazobčanim rezilom. V poznem neolitiku in kasneje se kot rezila srpov poleg klin pojavijo tudi druge oblike odbitkov (Bácskay 1995, 135).

Kakor je pokazala naša analiza, se skupek kamnitih orodij, odkritih na najdišču Popava 1, vključuje v širšo regionalno shemo preskrbe s surovinami in načina izdelave kamnitih orodij ter vzdrževanja na področju zahodne Panonije v času med 45. in 43. stol. pr. n. š. Glajena orodja so večinoma izdelana iz serpentinov, ki so izvirali iz vzhodnih Alp in so jih verjetno nabirali v dravskih prodiščih, redke surovine za izdelavo orodij na odbitkih pa so izvirale s področja zahodno od Blatnega jezera. V obeh primerih je pomanjkanje surovin narekovalo izjemno skrbnost pri uporabi in vzdrževanju orodij, ki so jih popravljali in uporabljali, dokler je njihova velikost dopuščala.

Pozna bronasta doba

Irena Šavel

Skromna poselitev iz bronaste dobe je bila odkrita na jugozahodnem delu najdišča (sl. 28, 29, 36). Odkrite ostaline so bile vkopane v plast SE 3. Od večjih in manjših jam so se večinoma ohranila le

njihova dna, saj sta vrhno kulturno plast poškodovala in uničila globoko oranje in intenzivna obdelava njiv. V plasti SE15 je bilo odkritih nekaj odlomkov ostenij posod in skleda (G879).

36 Naselbinske ostaline iz bronaste dobe; M 1:500.

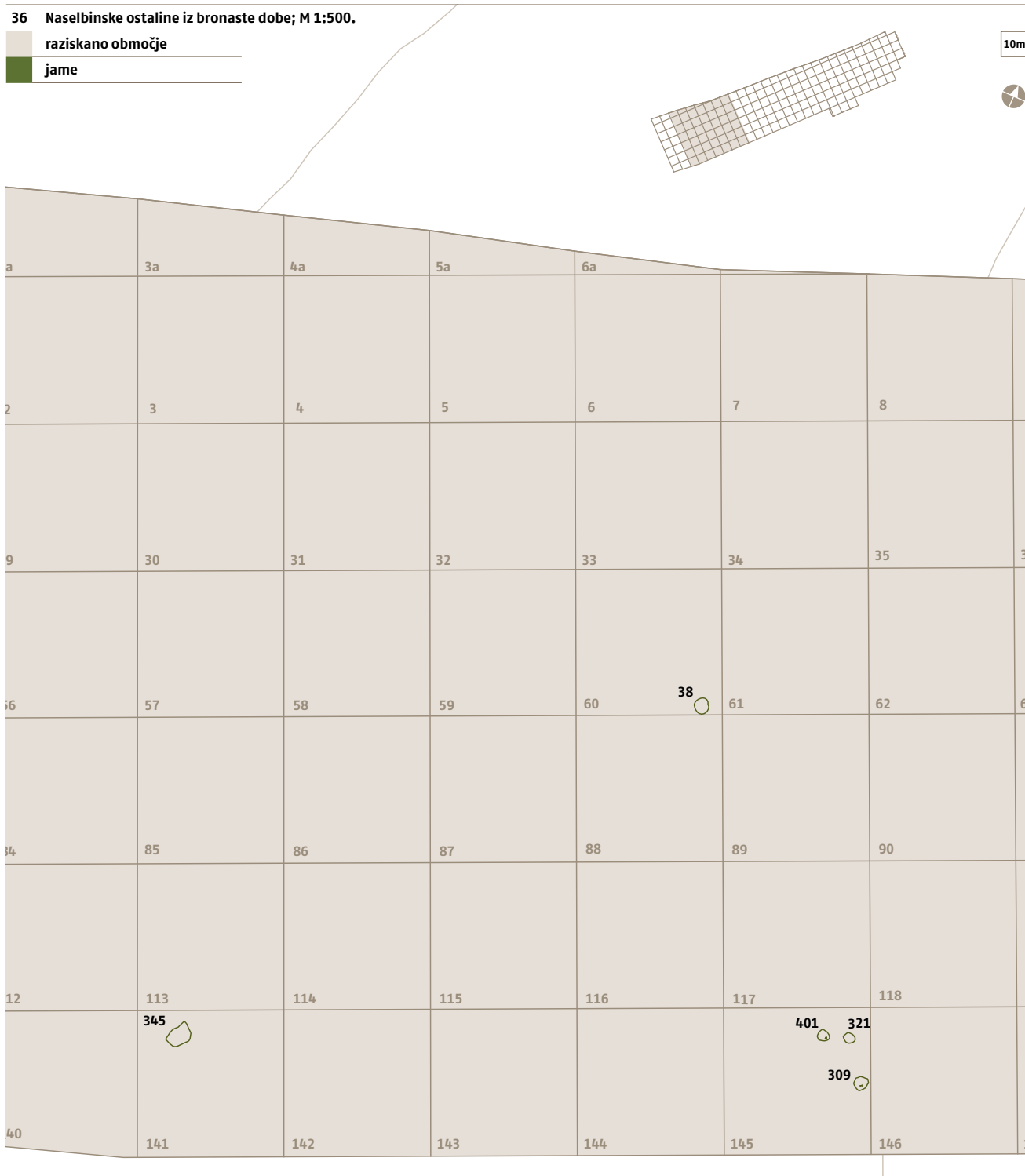
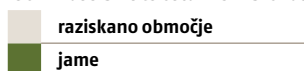

Naselbinske ostaline (sl. 36)

V nadaljevanju teksta bomo predstavili ohranjene naselbinske ostaline. Odkritih je bilo le nekaj struktur, ki predstavljajo večje in manjše jame. Jami SE 345 in SE 38 sta posamični jami, jame SE 309, SE 321 in SE 401 pa so bile dokaj skupaj in so verjetno ostanek nekega objekta.

Jama SE 345 je ležala v kv. 141, velika 1,82 × 1,30 m. Vkopana je bila 0,17 m globoko. Zapolnjena je bila s plastjo sivo rjavega mehkega peščenega melja (SE 344) in je vsebovala en odlomek ostenja keramične posode.

Jama SE 38 je ležala v kv. 60, velika 1,06 × 0,95 m. Vkopana je bila 0,29 m globoko. Zapolnjena je bila s plastjo sivo rjavega mehkega peščenega melja (SE 37) z najdbami: 6 odlomkov ostenij posod, 1 odlomek ustja posode (G880) in 9 kosov ožgane gline.

Jama SE 309 je ležala v kv. 145, velika 0,95 × 0,81 m. Vkopana je bila 0,56 m globoko. Zapolnjena je bila s plastjo sivo rjavega mehkega peščenega melja (SE 308) z 11 odlomki ostenij prazgodovinskih posod in 2 odlomkoma ustij prazgodovinskih posod (G881, G882).

Jama SE 321 je ležala v kv. 145, velika 0,77 × 0,69 m. Vkopana je bila 0,27 m globoko. Zapolnjena je bila s plastjo sivega mehkega peščenega melja (SE 320) z enim odlomkom ostenja bronastodobne posode.

Jama SE 401 je ležala v kv. 145, velika 0,82 × 0,72 m. Vkopana je bila 0,20 m globoko. Zapolnjena je bila s plastjo sivo rjavega mehkega peščenega melja (SE 400) s prazgodovinskimi najdbami: 1 vrček (G883), 1 skledica (G884), 4 odlomek ostenij posod in 7 kosov ožgane gline.

Najdbe

V plasti SE 15 in v jamah (SE 309, SE 321 in SE 401) so bile odkrite količinsko dokaj skromne keramične najdbe, ki imajo tipične značilnosti keramike bronaste dobe. Med oblikami se pojavljajo odlomki ustij loncev, sklede in vrček.

Lonci (sl. 37)

Ohranjeni so trije odlomki ustij loncev. Odlomek lonca (G880) ima kratko ustje in usločen vrat, odlomka loncev (G881, G882) imata izvihano ustje. Ustje lonca G882 ima podobno oblikovano ustje kot tisti iz najdišča Gorice pri Turnišču iz starejše KŽG (Plestenjak 2010, G192).

Vrček (sl. 37)

Enoročajni vrček z visokim stožčastim vratom, poudarjenim največjim obodom in vboklim dnom (G883) je značilna oblika ruške žarnogrobiščne skupine. Primerjave ima v bližnjih grobiščih ruške skupine, vendar je naš redkejša oblika: iz Ormoža nimajo vboklega dna (Tomanič Jevremov 1989, 288, t. 6: 3); iz Pobrežja so

37 Tipološka razvrstitev pozno bronastodobnega keramičnega gradiva.

Lonci

z izvihanim ustjem

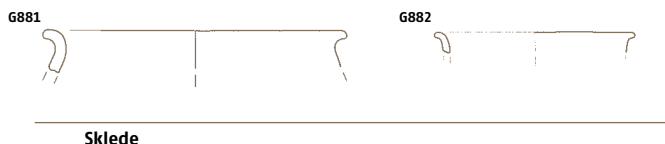

s kratkim ustjem in usločnim vratom

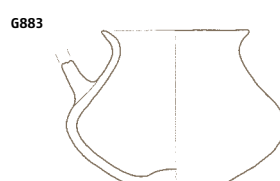

podobne in prav tako nimajo vboklega dna (Pahič 1972, 46, 62, t. 19: 3, t. 27: 2); iz Ruš je podoben z vboklim dnom, vendar se razlikuje po izvihanosti ustja (Pahič 1957, 15, 25, t. 3: 3). Po tipološki shemi grobne keramike iz Ruš je M. Črešnar podoben vrček z vboklim dnom uvrstil med vrče skupine 1, trebušaste oblike z visokim stožčastim vratom in vbočenim dnom pa v varianto V2, in jih datiral v stopnjo Ha B2 (Črešnar 2006, 127, sl. 25).

Sklede (sl. 37)

Skleda s polkroglastim ostenjem in z vboklim dnom (G884) sodi po tipološki shemi grobne keramike iz Ruš v tip kroglastih skled skupine 1, varianta 2, ki so datirane v stopnjo Ha B1, pojavljajo pa se še tudi v stopnji Ha B3 (Črešnar 2006, 116, 117, sl. 23). Analogije imamo tudi na ormoškem grobišču, tako npr. v grobu 6, ki je opredeljen v stopnjo Ha B2 (Tomanič Jevremov 1989, 288–289, t. 8: 4, t. 9: 6, t. 12: 2) in pobeškem grobišču (Pahič 1972, t. 1: 12, t. 9: 14, t. 10: 2, t. 14: 6). Podobne najdemo tudi na spodnjeavstrijskih najdiščih: Maiersch/3, Mühlfeld/1 (Lochner 1991, 101, 118, t. 61: 7, t. 75: 8, tip B, varianta a) iz časa Ha A in Ha B.

Skledo G879, ki je bikonične oblike, lahko primerjamo s podobnimi iz najdišč Oloris pri Dolnjem Lakošu (Dular *et al.* 2002, 153–156, sl. 9: sk 2), Ormož–Skolibrova ul. (Dular/Tomanič Jevremov 2010, t. 81:9), Radvanje (Črešnar 2010, 20, sl. 7: Sv 1a), Dobova (Stare 1975, t. 16: 1, grob 84, t. 30: 12, grob 210) in iz spodnjeavstrijskih najdišč Burgschleinitz in Oberravelsbach (Lochner 1991, 37, 124, 43, 277, t. 27:4–7, t. 80: 2, tip B, varianta a). Na naštetih najdiščih se ta oblika skled pojavlja od pozne srednje bronaste dobe do starejše faze kulture žarnih grobišč (Črešnar 2010, 20).

Sklep

V jugozahodnem delu najdišča je bilo odkritih pet jam iz časa kulture žarnih grobišč (sl. 28, 29, 36). Nekaj odlomkov keramičnih posod in skorajda v celoti ohranjena skleda so bili odkriti tudi v plasteh (G879). Na podlagi tipološko opredeljenih posod (sl. 37), ki izvirajo iz jam SE 38, SE 309, SE 401, iz plasti SE 15 smo poskušali poselitev prostora na najdišču Popava 1 v času kulture žarnih grobišč natančneje časovno in kulturno umestiti. Tipološka primerjava lončenine kaže največ sorodnosti z gradivom mlajše kulture žarnih grobišč iz bližnjih slovenskih in spodnjeavstrijskih najdišč.

Med najdišči kulture žarnih grobišč iz Slovenije je gradivu z našega najdišča najbližje tisto iz najdišča Gorice pri Turnišču

(Plestenjak 2010, G192). Primerjave so tudi z gradivom na najdiščih Ormož – Skolibrova ulica, (Dular/Tomanič Jevremov 2010, t. 81:9), Ormož (Tomanič Jevremov 1989, 288, 289, t. 6: 3, t. 8: 4, t. 9: 6, t. 12: 2), Pobrežje (Pahič 1972, 46, 62, t. 1: 12, t. 9: 14, t. 10: 2, t. 14:6, t. 19: 3, t. 27: 2), Radvanje (Črešnar 2010, 20, sl. 7: sv 1a) in Ruše (Pahič 1957, 15, 25, t. 3: 3; Črešnar 2006, 127, 116, 117, sl. 23). Dobre primerjave so tudi z najdišči Spodnje Avstrije Straning-Maiersch/3, Mühlfeld/1, Burgschleinitz in Oberravelsbach iz časa Ha A in Ha B (Lochner 1991, 37, 101, 118, 124, 277, t. 19: 1, t. 27: 4–7, t. 80: 2, t. 61: 7, t. 75: 8).

S primerjavami smo ugotovili, da večina keramičnih posod sodi v čas pozne kulture žarnih grobišč oziroma v Ha B1–B2. Nekaj posod kaže na starejšo tradicijo, kot na primer skleda G879, nekaj pa se jih pojavlja tudi v mlajšem času, kot na primer skleda G884.

Rimsko obdobje

Irena Šavel

V manjši meri smo na najdišču zasledili ostaline poselitve iz časa rimskega obdobja (sl. 28, 29), nekaj rimskodobnih najdb pa je bilo odkritih tudi v drugih plasteh. V plasti SE 2 (premešana plast pod ornico, ki je nastala z občasnim globjim oranjem), so bili 3 odlomki ustij posod (G885, G888, G889), 1 spodnji del posode (G887), 1 odlomek dna posode, 1 noga trinožnika (G886), 1 odlomek skleda in 1 ostenje posode.

V plasti SE 15 (temno sivo rjava plast peščenega melja z manjšimi kamni globine 45 cm), ki je zapolnjevala plitko kotanjo na osrednjem delu najdišča (kvadranti 9–18, 36–45, 63–72, 91–99, 120–128, 147–157, 182), so bili 3 odlomki ustij posod (G890–892), odlomki zgornjega dela trinožnika (G893), 3 okrašena ostenja posod (G899), 4 odlomki dna posod (G894–898) in 10 ostenij posod.

V plasti SE 189, ki je ležala na skrajno vzhodnem delu izkopnega polja in je delno presekala nekdanjo zapolnjeno strugo potoka (kv. 163–164, 27, 82, 109–110, 136–137), ki ga danes zaradi antropogeno spremenjenih vodnih razmer ni več, je bil 1 odlomek rimskodobnega pokrova (G900).

V kv. 75 je bila odkrita jama za kol (SE 164), velika 0,44 × 0,20 m, z rimskodobnimi najdbami: 3 odlomki ustja posod, odlomki zgornjega dela trinožnika (G901), 1 dno čaše (G902), 2 odlomka ročaja (G903) in 12 ostenij keramičnih posod. V plasti so bile tudi zgodnj srednjeveške najdbe: 1 odlomek dna čaše in 4 odlomki ostenij.

V nekaterih zgodnj srednjeveških objektih so bile tudi rimskodobne najdbe, največkrat kot drobni odlomki ostenij posod. V jami SE 205 je bil odlomek ustja posode (G1005), v jami SE 822 odlomek žigosanega ostenja panonske sigilate (G955). V jami SE 134 je bil odkrit močno izrabljen sesterc M. Avrelija (določila A. Miškec). Nekaj odlomkov rimskodobnih posod je bilo tudi v novoveških strukturah, tako je bil v SE 166 odlomek dna rimskodobne posode (G1255).

Najdbe (sl. 38)

Kuhinjska keramika

Lonci

Ohranjeni so samo zgornji deli loncev, izdelani iz grobe glin, ki sodijo med uporabno kuhinjsko lončenino. Barva pečenja se razlikuje od sive, sivo rjave, sivo oranžne, zaradi neenakomernega pečenja pa se pojavlja tudi več barvnih tonov. Odlomki verjetno pripadajo loncem jajčasto trebušaste oblike s kratkim vratom in izvihanim robom ustja. Z glavničenjem sta okrašena lonca (G892) in odlomek ostenja (G899), ki verjetno pripada loncu. Po oblikovanosti ustij ločimo:

Blago poševen rob ustja, ki je oblo odebeljen (G888, G889), odlomek (G891) ima kratek pokončen rob ustja. Podobno oblikovani robovi ustij so na najdiščih Ivanci (Horvat Šavel 1978, t. 6: 3, t. 8: 2), Gornje njive pri Dolgi vasi (Šavel/Kerman 2008, 29–30, G10, G105, G110, G1602 idr.), Dobrovnik (Pahič 1960–61, t. 3: 4), Slovenska Bistrica (Pahič 1978, t. 2: 1, t. 5: 2), Ilovca pri Vranskem (Vidrih Perko 2006, 94, K27, K71, K179 idr.). V. Vidrih Perko jih datira v 2.–3. stol. (Vidrih Perko 2006, 94).

Izvihan rob ustja je pravokotno odrezan in profiliran (G892), pod ustjem je okras glavničenja. Podobne iz 2. in 3. stoletja najdemo na najdiščih Gornje njive pri Dolgi vasi (Šavel/Kerman 2008, 29, G163, G255–257, G462, G685 idr.), Slovenska Bistrica (Pahič 1978, t. 3: 1, t. 5: 1), Ilovca pri Vranskem (Vidrih Perko 2006, 94, K36, K50, K176 idr.).

Rob ustja je odebeljen in zavihan navzdol (G890). Podobni so iz najdišč Gornje njive pri Dolgi vasi (Šavel/Kerman 2008, 29, G459, G687, G698, G981, G1509), Dobrovnik (Pahič 1960–61, t. 3: 8), Velenik (Pahič 1978, t. 13: 1) in Ilovca pri Vranskem (Vidrih Perko 2006, 94, K278).

Rob ustja je močno izvihan z ostrim prelomom G885. Podobni so iz najdišča Gornje njive pri Dolgi vasi (Šavel/Kerman 2008, 30, G28, G295, G1062 idr.) iz 2. stoletja s trajanjem do sredine 3. stoletja.

Trinožnik

Ohranjen je zgornji del trinožnika s S profilacijo iz grobe kuhinjske keramike (G893). Trinožnik ima na obodu okras v pasovih vodoravno vrezanih črt. Tako oblikovani trinožniki sodijo med domače proizvode in so pogosti v 1. in 2. stoletju (Šavel 1991b, 11). Podobni so iz najdišč Čikečka vas (Horvat Šavel 1987a, t. 1: 5), Strehovci (Šavel 1991b, t. 1: 2), Ivanci (Horvat Šavel 1978, t. 4: 2) in Spodnja Nova vas (Pahič 1978, t. 16: 4). V. Vidrih Perko podobne iz najdišča Ilovca pri Vranskem uvršča med trinožnike z navzven zvrnjenim ustjem v obliki črke S s kljunastim robom kot značilnost noriškega in obmejnega panonskega prostora iz 1. in 2. stol. (Vidrih Perko 2006, 94, K203, K202, K204, K307, K308). Ohranjena noga (G886) je del nekega trinožnika.

Pokrov

Odkrit je bil manjši odlomek pokrova iz grobe kuhinjske keramike (G900) z enostavnim robom. Takšna oblika pokrovov se pojavlja skozi celotno rimsko obdobje. Podobnega najdemo na najdišču Gornje njive pri Dolgi vasi (Šavel/Kerman 2008, 29, G853).

Dna posod

Odlomka dnov (G887, G895) pripadata grobi kuhinjski keramiki, verjetno loncema.

Namizna keramika

Odlomek (G955) pripada panonski žigosani keramiki, pod sivo sekundarno ožgano površino je ohranjena rdeča loščena prevleka. V vzhodnem delu province Panonije najdemo po V. Gassner ustrezne primerke keramike z loščeno prevleko, ki je žgana večinoma rdečkasto in s površinsko žigosanim okraševanjem zunanjih sten šele od konca 1. stol. dalje, predvsem v 2. stol. ter do začetka 3. stol. (Gassner 1999, 377).

Odlomek zgornjega dela redukcijsko žgane sklede z rahlo izvihanim ustjem (G901) je posnetek sigilatnih oblik skled. Naš primerek bi ustrezal t. i. polkrožnim skledam z emonskih grobišč (Plesničar Gec 1977, 54, T. 39: 6), primerljiva pa je tudi s tipom PTS 14 z zahodnih petovionskih grobišč (Istenič 1999, 100). J. Krajšek in P. Stergar jih glede na številne analogije umeščata v čas 2. in prvo polovico 3. stol. (Krajšek/Stergar 2008, 253).

Ohranjenih je več redukcijsko žganih dnov posod, ki so pripadali namizni keramiki (G894, G896–898 in G902). Odlomek G894 s prstanastim dnom je pripadal posnetku sigilate; odlomka G897 in G902, ki imata polkrožno oblikovano dno, ki z upogibom prehaja v steno, pa sta verjetno pripadala manjšim posodam. Slabo ohranjena odlomka dnov (G896, G898) sta verjetno pripadala namiznemu posodju.

K namiznemu posodju bi lahko prišteli tudi odlomek redukcijsko žganega ročaja (G903), ki je verjetno pripadal vrču.









Bronast novec

V zgodnesrednjeveški jami (SE 134) je bil odkrit bronasti rimski novec, sestercij Marka Avrelija, skovan v Rimu med leti 161–180 (določila A. Miškec).

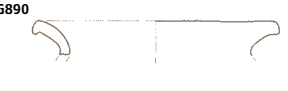
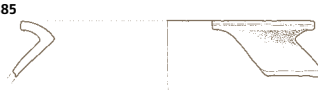
Sklep

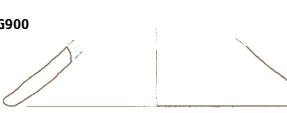
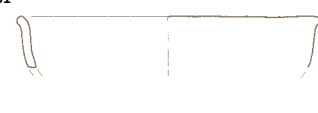
Le nekaj slabo ohranjenih rimskodobnih najdb iz različnih plasti, iz zgodnesrednjeveških jam in jame za kol SE 164 (sl. 28) nam nakazuje, da je bil predel najdišča Popava 1 poseljen tudi v rimskem obdobju. Primerjava rimskodobnih najdb z drugimi iz bližnjih najdišč je pokazala, da gre za najdbe iz rimskega obdobja med 1. in 3. stoletjem.

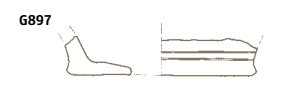
38 Tipološka razvrstitev rimskodobnega keramičnega gradiva.

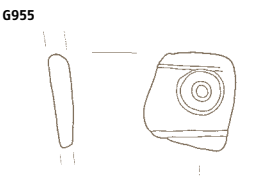
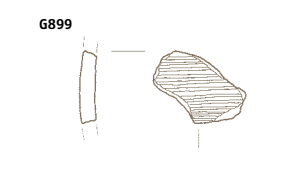
Lonci			
z blago poševnim robom ustja	s pravokotno odrezanim in profiliranim robom ustja	z odebeljenim in z navzdol zavihanim robom ustja	močno izvihan rob ustja z ostrim prelomom
L1	L2	L3	L4
G888 	G892 	G890 	G885 
Trinožnik	Pokrov		Skleda
G893 	G900 		G901 
Dna			
G894 	G897 	G902 	
Okras		glavničenje	
žigosanje			
G955 	G899 		

Zgodnj srednjeveško obdobje

Špela Karo

Izbor naselbinskih ostankov in zgodnj srednjeveških najdb z najdišča Popava 1 je bil še pred pričujočo objavo objavljen v dveh člankih (Cipot 2008; 2010). V prvem avtorica podrobneje predstavi zgodnj srednjeveški jami, ki ju poimenuje SZ 9 (SE 143/144) in SZ 33 (SE 251/252). V obeh so bili odkriti številni odlomki lončenine in posamezni drobni predmeti, dataciji jam pa sta podprti tudi z radiokarbonskimi analizami. Gradivo obeh jam uvršča v časovni okvir horizonta Murska Sobota 2 z najdišča Nova Tabla pri Murski Soboti (Guštin/Tiefengraber 2002; Cipot 2008, 62).

V drugem članku avtorica predstavi prvo fazo slovanske poselitve na Popavi 1, kateri pripadata jami SZ 38 (SE 821/822 in SE 851/822) in SZ 39 (SE 20/21 in SE 28/21), obe zapolnjeni z dvema plastema. Primerjave lončenine iz obeh jam najde v horizontu Murska Sobota 1, ki je datiran v čas 6. in 7. stoletja (Cipot 2010; Guštin/Tiefengraber 2002).

Arheološke plasti in strukture

Na najdišču odkriti objekti in arheološke najdbe dokazujejo razmeroma intenzivno poselitve prostora tudi v zgodnj srednjeveškem obdobju. Zgodnj srednjeveške najdbe so bile odkrite v premešanih zgornjih dveh plasteh, ki sta prekrivali najdišče v celoti, v ornici (SE 1) in paleoornici (SE 2), ter na osrednjem najnižjem delu v plasti temno sivo rjavega peščenega melja, pomešanega z manjšimi kamni (SE 15), ki je vsebovala najdbe iz vseh obdobjih poselitve najdišča.

V geološko osnovo peščenega melja rumene in rdeče barve (SE 3) so bili vkopani stanovanjski objekti različnih dimenzij, jame nedoločljive namembnosti, ognjišči in peč (sl. 28, 39). Zgornji deli objektov so bili deloma poškodovani zaradi intenzivne obdelave njivskih površin, hkrati pa so bili zgodnj srednjeveški objekti v zgornjem delu izkopnega polja vkopani v starejše, bakreno- in bronastodobne ostaline. Čeprav se zgodnj srednjeveški objekti razprostirajo na celotnem izkopnem delu najdišča, sta opazni dve večji zgotitvi, prva na osrednjem najnižjem delu izkopnega polja v kvadrantih 66–68, druga pa na vzdignjenem vrhu sipine v kvadrantih 20, 45–50, 74–77, 103 in 104; druga zgotitev je bila odkrita v bližini novoveških struktur.

Objekti (sl. 39)

Med raziskanimi zgodnj srednjeveškimi strukturami na najdišču je bilo mogoče opredeliti 29 objektov, ki jih večinoma predstavljajo večje ali manjše jame različnih oblik. Le redko so v njihovi bližini tudi jame za kole, ki jih lahko povežemo s posameznim objektom.

Med oblikami objektov prevladuje ovalna ali nepravilna ovalna oblika, redko so okrogle oblike.

Objekti ovalnega, nepravilnega ovalnega ali okroglega tlorisa večjih dimenzij so objekti št. 2, 3, 5, 10, 13, 14, 17–19, 21, 22, 24–26, 29 in jama SE 727. Velikost teh objektov je 3 × 2 m ali več, povprečna ohranjena globina nad 0,5 m. Zapolnjeni so z enim (objekti št. 5, 14, 17–19, 21, 22, 24–26 in 29), dvema (objekti št. 2, 3, 13 in jama SE 727) ali izjemoma več zasutji (objekt št. 10). Razlagamo jih kot enoprostorne stanovanjske objekte.

Z radiokarbonskimi analizami oglja so datirani štiri objekti (št. 5, 13, 17 in 22). Objekt št. 5 je dobro vidna jama ovalnega tlorisa in nepravilnega preseka v kvadrantih 66 in 67, zapolnjena s plastjo sivega trdnega peščenega melja z rdečimi oksidi ter večjimi in manjšimi kamni in s številnimi najdbami (SE 252). Radiokarbonska analiza oglja kaže starost (sl. 56): BP 1173±25, 1Σ cal AD 782–789 (6,1% verjetnost), 810–848 (29,4% verjetnost), 854–891 (32,8% verjetnost), 2Σ cal AD 776–899 (86,8% verjetnost), 919–948 (8,6% verjetnost).

Objekt št. 13 na osrednjem delu najdišča je dobro vidna jama nepravilnega ovalnega tlorisa in nepravilnega preseka. Zapolnjena je bila z dvema plastema, prvo (SE 202) s številnimi najdbami iz zgodnj srednjeveškega obdobja, z nekaj najdbami iz prazgodovinskega in rimskega obdobja ter s 38 kosi ožgane gline. V drugi, spodnji, plasti (SE 299) so bili odkriti odlomki lončenine iz zgodnj srednjeveškega obdobja, dva odlomka kamnitih žrmelj in pet kosov ožgane gline. Radiokarbonska analiza oglja iz objekta je pokazala starost (sl. 54): BP 1305±21, 1Σ cal AD 666–694 (43,7% verjetnost), 703–706 (2,7% verjetnost), 748–765 (21,9% verjetnost), 2Σ cal AD 660–722 (66,8% verjetnost), 740–770 (28,6% verjetnost).

Objekt št. 17 je dobro vidna jama nepravilnega ovalnega tlorisa in ovalnega preseka v kvadrantu 47. Zapolnjena je bila s plastjo temno sivega do sivega mehkega peščenega melja z ožganimi kamni in odlomki zgodnj srednjeveških glinenih posod, bronasto pasno spono, kosom žindre, odlomki prazgodovinskih glinenih posod, dvema kamnitima odbitkoma, 81 kosi ožgane gline in drobci oglja (SE 390). Radiokarbonska analiza oglja je pokazala starost (sl. 51): BP 1584±24, 1Σ cal AD 430–443 (11,7% verjetnost), 449–463 (10,3% verjetnost), 483–533 (46,2% verjetnost), 2Σ cal AD 420–540 (95,4% verjetnost). Radiokarbonska datacija se časovno ne ujema z najdbami v objektu.

Objekt št. 22 v kvadrantih 74 in 75, kjer je zgotitev zgodnj srednjeveških objektov največja, je bil zelo dobro vidna jama nepravilnega tlorisa in ovalnega preseka. Zapolnjena je bila s temno sivim mehkim peščenim meljem z večjimi kamni in s šte-

39 Naselbinske ostaline iz zgodnj srednjeveškega obdobja; M 1:500.

- raziskano območje
- jame
- ognjišče
- peč

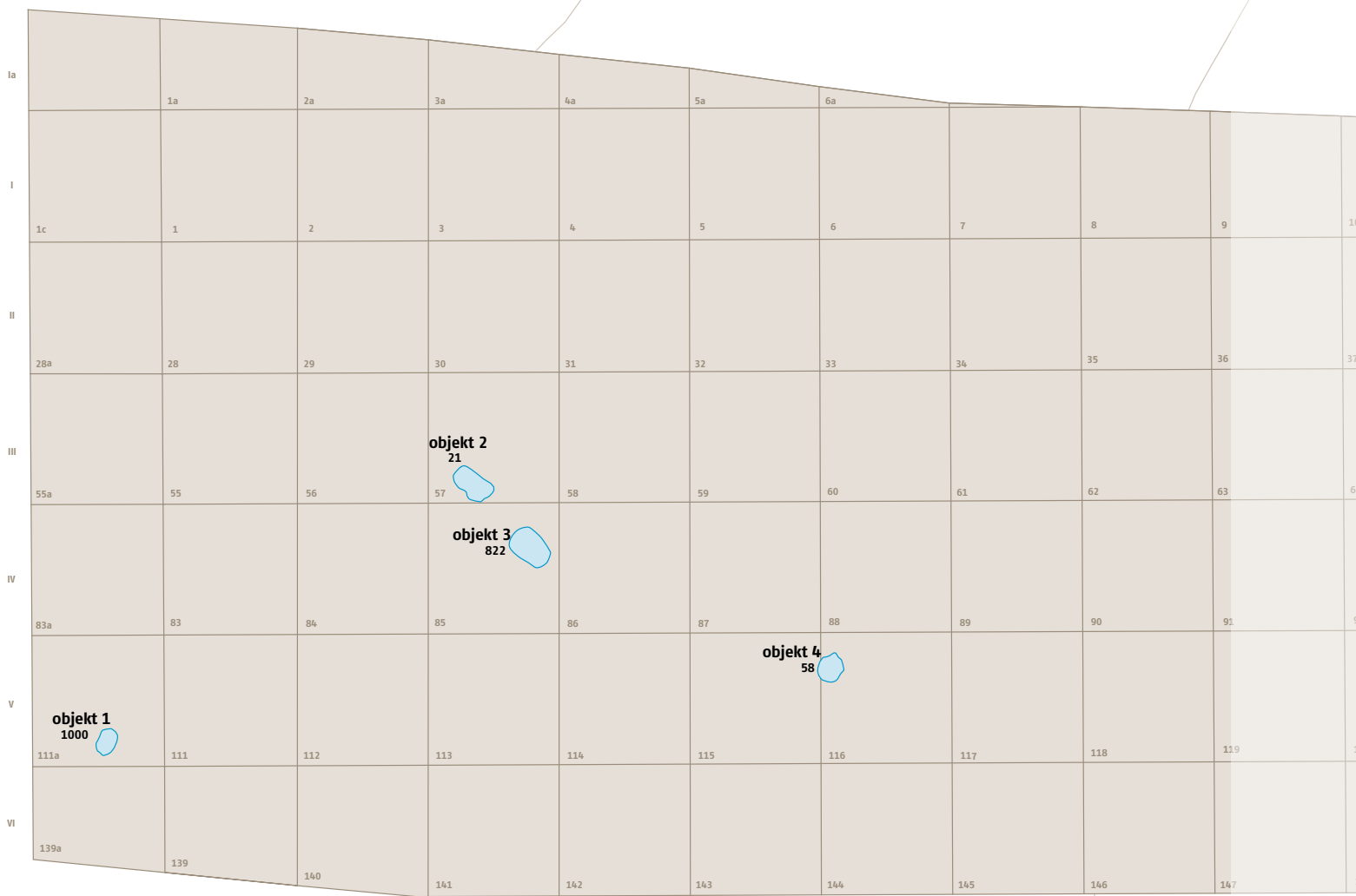
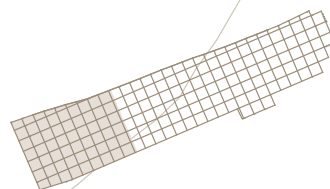

10m

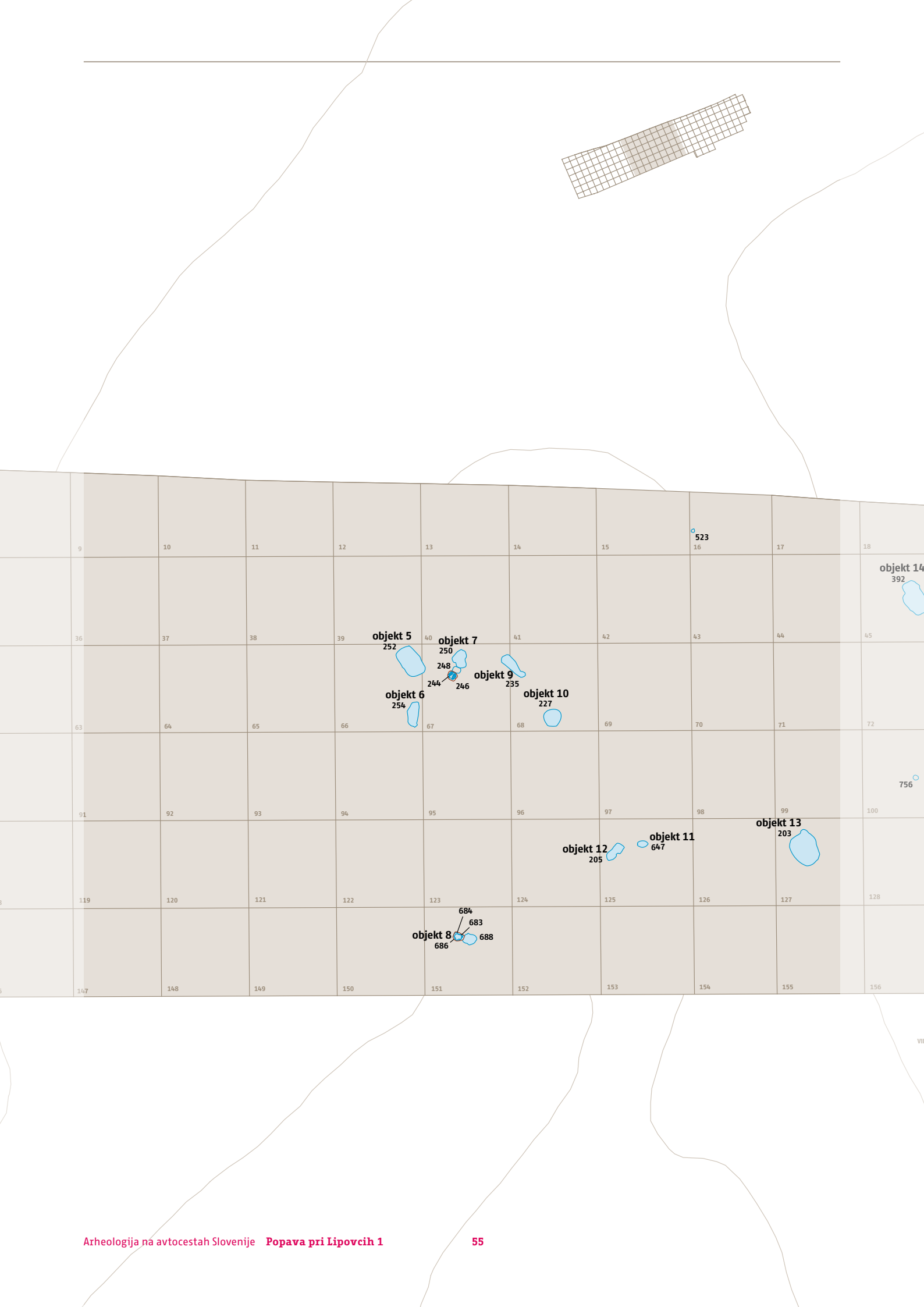

39 Naselbinske ostaline iz zgodnj srednjeveškega obdobja; M 1:500.

raziskano območje

jame

ognjišče

peč

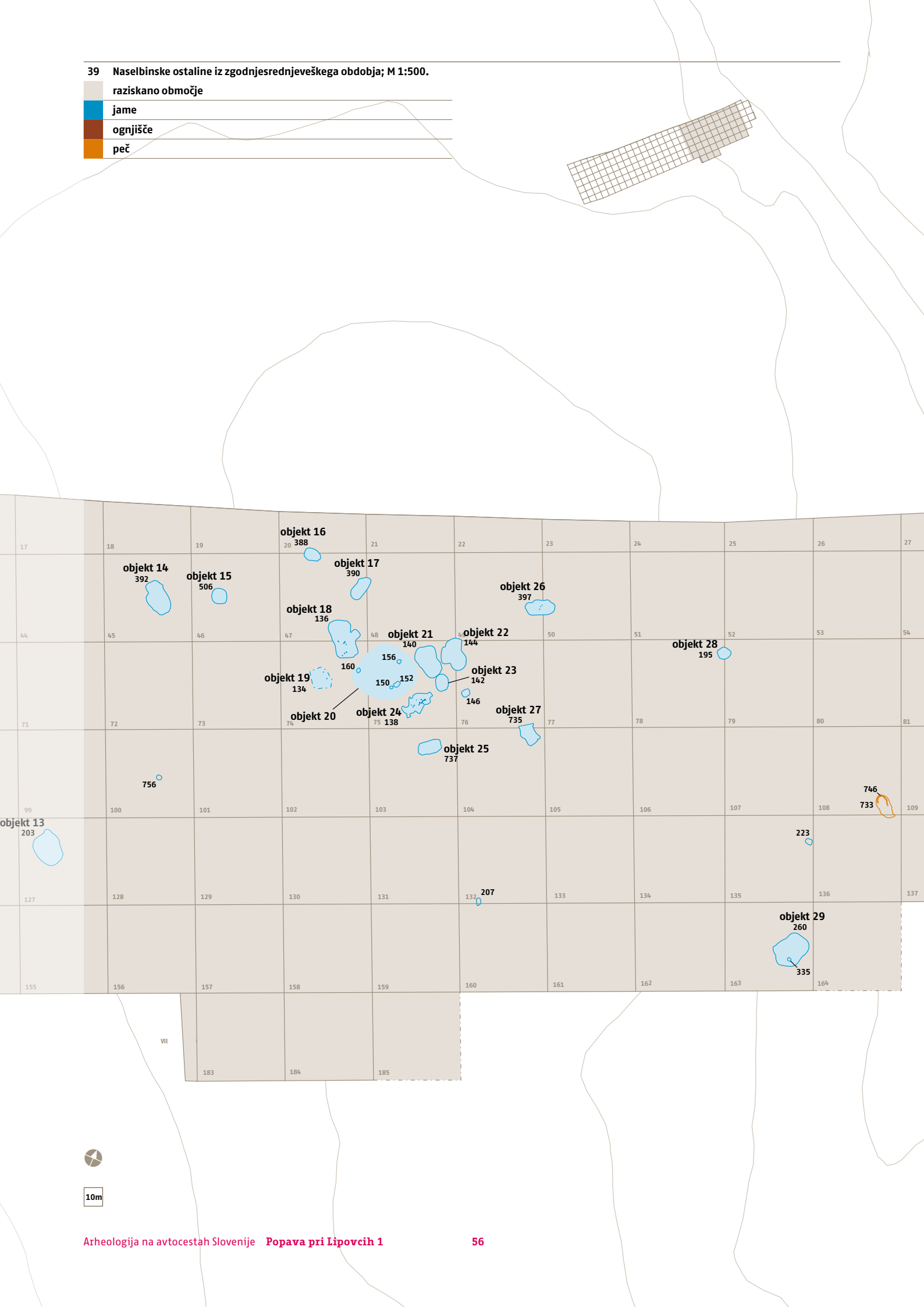

vilnimi odlomki zgodnj srednjeveških posod, z bronastim pro-pelerskim okovom, odlomkom glinenega vretenca, nekaj odlomki prazgodovinskih posod in z 61 kosi ožgane gline (SE 144). Radiokarbonska analiza oglja iz objekta je pokazala starost (sl. 55): BP 1263±26, 1σ cal AD 691–750 (58,7% verjetnost), 762–772 (9,6% verjetnost), 2σ cal AD 669–782 (90,6% verjetnost), 789–812 (3,8% verjetnost), 845–855 (1,0% verjetnost).

Na najdišču so med izkopavanji naleteli tudi na krožne strukture, za katere se je izkazalo, da so naravnega izvora. Nastale so najverjetneje v pleistocenu kot posledica sezonskega odtajanja sicer stalno zamrznjenih tal. V eno izmed teh struktur je bil vkopan tudi objekt SE 727 večjih dimenzij z dvema plastema, v katerih so bili odlomki prazgodovinske, rimskodobne in zgodnj srednjeveške lončenine.

Objekti manjših dimenzij, veliki do okoli 2 × 1,5 metra, razmeroma plitvi (ohranjena globina 0,2–0,4 m), ovalnega ali nepravilnega tlorisa, so objekti št. 4, 6–9, 11, 12, 15, 16, 23, 27 in 28, zapolnjeni z enotno plastjo; z dvema je bil zapolnjen le objekt št. 1. Nekatere objekte lahko povežemo z drugimi strukturami v neposredni bližini ali znotraj njih: objekt št. 7 sestavljajo jami (SE 250 in 248) ter ognjišče (SE 246), objekt št. 8 jama (SE 688) in ognjišče (SE 686), objekt št. 25 jama (SE 737) in morda tudi bližnji jami za kole (SE 743 in SE 745), ki sta sicer brez najdb, objekt št. 26 jama (SE 397) in jama za kol (SE 447), vkopana v njegovo dno, objekt št. 29 jama (SE 260) in jama za kol (SE 335), prav tako vkopana v njegovo dno.

V popavski naselbini je mogoče le en objekt rekonstruirati na podlagi razporeditve jam za kole. Objekt št. 20 v kv. 74 in 75 je pravokotne oblike in ga sestavljajo jame za kole SE 160, SE 148, SE 158, SE 150, SE 152, SE 154, SE 156 in SE 162. V njih so bili odkriti posamezni odlomki zgodnj srednjeveške lončenine, drobci keramike in oglja.

Na osrednjem delu najdišča je bilo tudi nekaj jam za kole, ki jih ne moremo povezati z obstoječimi objekti. Mednje uvrščamo jama za kol SE 523 iz kv. 16, ki je morda v povezavi s časovno neopredeljenimi jami SE 515 in jamami za kole SE 517, SE 519 in SE 521, ki so brez najdb. V dobro vidni okrogli jami za kol SE 523 sta bila odkrita dva neokrašena odlomka ostenij zgodnj srednjeveških posod. Druga jama za kol je ovalnega tlorisa in ovalnega preseka v kvadrantu 100; v njej so našli neokrašeno ostenje zgodnj srednjeveške posode in kos ožgane gline.

Najdbe v stanovanjskih objektih večjih dimenzij so številne. Med njimi prevladujejo odlomki lončenine iz zgodnj srednjeveškega obdobja, nekaj je skoraj popolnoma ohranjenih loncev, manj je kovinskih, steklenih in kamnitih najdb, medtem ko je izjemna koščena jagoda oz. obesek. Po velikem številu zgodnj srednjeveških najdb izstopajo objekti št. 2 (SE 21), 3 (SE 822), 5, (SE 252), 13 (SE 203), 14 (SE 392), 17 (SE 390), 18 (SE 136), 21 (SE 140), 22 (SE 144) in 23 (SE 142). Skoraj v vseh objektih, ki so bili vkopani v starejše objekte na tem prostoru, se pojavljajo odlomki bakrenodobne in bronastodobne lončenine ter kamniti odbitki, v nekaterih tudi posamezni odlomki rimskodobne lončenine. Količina najdb v objektih manjših dimenzij in drugih struktur je manjša, vendar prav tako iz vseh zgoraj omenjenih obdobj.

Čeprav bi v vsakem objektu pričakovali vsaj po eno ognjišče, sta bili v naselbini odkriti le dve. Ostanke ožgane gline in drobci oglja kažejo na to, da so ognjišča obstajala, vendar so bila to preprosta kurišča brez kamnite osnove, postavljena neposredno na tla objekta (Šalkovský 2001, 95, Abb. 52: 1). Številni kosi ožgane gline

so bili odkriti v objektih št. 2 (v obeh plasteh skupaj 42 kosov), št. 3 (v prvi plasti 62 in v drugi 89 kosov), št. 8 (48 kosov), št. 13 (v prvi plasti 38, v drugi 5 kosov), št. 17 (81 kosov), št. 18 (400 kosov), št. 19 (235 kosov), št. 21 (58 kosov), št. 22 (61 kosov), št. 26 (32 kosov) in št. 29 (88 kosov), posamezni kosi žindre pa v št. 7, 17, 24 in 29.

V nekaterih objektih so bili drobci živalskih kosti, ki pripadajo naslednjim živalskim vrstam: divjemu in domačemu govedu, jelenu, malim prežvekovalcem, denimo kozi, ovci ali srni, svinji, divji svinji in pticam. Med njimi so tudi ožgane kosti, in sicer iz objektov št. 2, 13 in 21 (glej prispevek Z. Hincak, Zooarheološke analize kostnih ostankov).

Primerjave objektom s Popave 1 najdemo tako na širšem slovenskem poselitvenem ozemlju kakor tudi na bližnjih naselbinah, odkritih v zadnjih letih med arheološkimi raziskavami na območju tras načrtovanih slovenskih avtocest. Prevladujoča oblika v popavski naselbini so objekti ovalnih ali nepravilnih ovalnih tlorisov, vkopani v tla (ohranjena globina je 0,50 m ali več). Takšne objekte Peter Šalkovský uvršča v tretji tip (Šalkovský 2001, Abb. 1: 3; 27). Poleg ovalne oblike je zanje značilno, da so v zemljo vkopani od 40 do 80 cm, v nekaterih naselbinah tudi globlje, vendar redko več kakor 90 cm. Njihova notranjost je velika od 4 do 8 m² (61 % obravnavanih objektov) ali od 9–12 m², izjemoma so najdeni tudi večji (Šalkovský 2001, 42). Podobna je situacija tudi na popavski naselbini, kjer je od skupno 14 objektov večjih dimenzij v prvo skupino mogoče uvrstiti 10 (71 %), v drugo 3 (21 %), večji od 12 m² je le en objekt (SE 727).

Ovalni stanovanjski objekti so bili najbolj razširjeni na območju Poljske, Češke, Moravske in Slovaške, manj v južnejših predelih (Šalkovský 2001, 42, Karte 8)¹. Najbolj številčno se pojavljajo v 7. in 8. stoletju, potem začne njihova gostota upadati in nadomestijo jih nadzemni objekti, ki jih prepoznamo po ohranjenih jamah za lesene kole (Šalkovský 2001, 56, Abb. 23: 4). Na slovenskih najdiščih so bili ovalni objekti odkriti na najdiščih Pod Kotom-jug pri Krogu (Šavel 2002; Šavel 2009, 157–159), Kotare–Baza pri Murski Soboti (Kerman 2002), Grofovsko pri Murski Soboti (Novšak *et al.* 2002, 27), Pod Kotom–cesta (Tušek 2002, 36–37, sl. 1), Nova Tabla pri Murski Soboti (Guštin/Tiefengraber 2002, 46–47, 62, sl. 1; Pavlovič 2008, 49, sl. 1), Slivnica pri Mariboru in Spodnje Hoče (Ciglencečki/Strmčnik Gulič 2002, 67–74, sl. 2–4, 6, 7, 9, 10), Kompolje–Pod Malnom (Tica 2008a, 157–158, sl. 3) in Nedelica (Lazar 2008, 75, sl. 2).

Objekt okrogle oblike večjih dimenzij je v popavski naselbini le objekt št. 10, vkopan razmeroma globoko v geološko osnovo (0,82 m), zapolnjen s štirimi plastmi prsti, od katerih so bile posamezne najdbe iz zgodnj srednjeveškega obdobja le v zgornji. V jami je bil najden tudi kos ožgane gline.

Zgodnj srednjeveški objekti okroglega tlorisa v vzhodni in srednji Evropi predstavljajo le odstotek, nekoliko pogostejši so le na območju Madžarske in Bolgarije (Šalkovský 2001, 56, Abb. 2: 4; Abb. 29; Karte 8).

Posebnost med objekti na Popavi je objekt št. 20, ki ga sestavlja sedem v pravokoten tloris razporejenih jam za kole in malo večja jama SE 152.

Obkroža ga več večjih objektov in zdi se, kot da je bil z nekim namenom postavljen med njimi. Zaradi velike koncentracije ostalih zgodnj srednjeveških objektov in ostankov starejše,

1 Treba je opozoriti, da študija Šalkovskega ne zajema naselbin na slovenskem ozemlju, ker so bile odkrite šele pozneje.

bakrenodobne naselbine, ni mogoče natančno rekonstruirati celotnega tlorisa in ga uvrstiti v enega izmed sicer dobro razdelanih tipov štirikotnih objektov, ki so najbolj razširjena oblika v slovanskih naselbinah (Šalkovský 2001, 17–41).

Polovico objektov na Popavi 1 predstavljajo objekti manjših dimenzij, katerih prostornina je od 2 do 3,5 m² in ki verjetno niso imeli bivanjske funkcije. Količina najdb v njih je manjša kakor v večjih objektih, zato gre morda za shrambne jame.

Ognjišči

Ognjišča in peči so že od prazgodovinskih obdobij pomemben del bivalnih objektov. Nepogrešljiv sestavni del so tudi v objektih iz slovanskega obdobja, v katerih največkrat najdemo po eno ognjišče ali peč, redko dve ali več (Šalkovský 2001, 93–95). Najpreprostejša oblika so odprta ognjišča ovalne ali okrogle oblike, premera od 30 do 70 cm, postavljena neposredno na tla (Šalkovský 2001, 95, Abb. 52: 1). Pogosteje so ognjišča obdali z vencem manjših ali večjih kamnov, včasih so dno ognjišča prekrili s kamni, prodrom ali z zdrobljeno lončenino (Šalkovský 2001, 95, Abb. 52: 2–5). Znotraj objekta so ognjišča največkrat postavljena ob steno ali na prostor med steno in sredino objekta. Ognjišča so bila namenjena za ogrevanje prostorov v hladnih dneh, za kuhanje v lončenih posodah in peko v žerjavici (Šalkovský 2001, 95). Na Popavi 1 je bilo verjetno zgodnj srednjeveško ognjišče (SE 246) odkrito v kvadrantu 67; ob njem sta bili jami (SE 248 in SE 250) z najdbami iz različnih obdobij, med katerimi so prevladovali odlomki zgodnj srednjeveške lončenine. Vse tri strukture sestavljajo objekt št. 7. Ognjišče je bilo nepravilnega ovalnega tlorisa, veliko 1,12 × 1,00 m, zapolnjeno s plastema iz mehkega in trdega peščenega melja. Med najdbami v plasteh so bili številni kosi ožgane gline, drobcu oglja in odlomek žilindre. Na dnu ognjišča je bila okrogla konstrukcija (0,90 × 0,74 m) iz večjih kamnov, med katerimi je ležal del kamnitih žrmelj (G1004). Glede na konstrukcijo ga lahko uvrstimo med okrogla ognjišča s kamnitim vencem (Šalkovský 2001, Abb. 52: 2). Radiokarbonska analiza oglja iz ognjišča je sicer pokazala starost (sl. 50): BP 1666±24, 1Σ cal AD 379–416 (49,2% verjetnost), 2Σ cal AD 329–427 (91,6% verjetnost), vendar gre glede na stratigrafsko pozicijo ognjišča in sosednjih dveh jam verjetneje za zgodnj srednjeveško strukturo.

Vzhodno od prvega ognjišča je bilo v kvadrantu 151 na najnižjem delu najdišča odkrito še eno ognjišče (SE 686), ki skupaj z jama SE 688 sestavlja objekt št. 8. Ognjišče seka jama SE 688, v kateri so bili odkriti odlomki prazgodovinske in zgodnj srednjeveške lončenine in številni kosi ožgane gline. Ognjišče ovalnega tlorisa in ovalnega preseka je bilo v zgornjem delu zapolnjeno s trdim sivo rjavim peščenim meljem in plastjo ožgane gline pod njim. Na dnu je bila 0,05 m debela plast kamnov. V ognjišču ni bilo najdb, ki bi omogočale natančnejšo časovno opredelitev. Tako kakor pri prvem ognjišču je radiokarbonska analiza oglja pokazala nekoliko višjo starost (sl. 52), in sicer BP 1552±26, 1Σ cal AD 436–490 (45,8% verjetnost), 2Σ cal AD 428–567 (95,4% verjetnost), vendar zaradi stratigrafske pozicije ognjišča domnevamo, da je ognjišče iz zgodnj srednjeveškega obdobja. Konstrukcijsko sodi med ognjišča, ki imajo dno obloženo s kamenjem (Šalkovský 2001, Abb. 52: 4), podkvasta oblika ožgane gline morda nakazuje ilovnato nadgradnjo.

Peč

Na skrajnem vzhodnem robu izkopnega polja, tik ob strugi nekdanjega potoka, so v kvadrantih 108 in 136 odkrili jama nepravilnega ovalnega tlorisa (SE 733), veliko 3,80 × 1,70 m in globoko 0,66 m, z osmimi plastmi prsti, ki pripadajo ostankom peči. Prva plast iz sivo rjavega peščenega melja (SE 732) je vsebovala najdbe iz prazgodovinskega in zgodnj srednjeveškega obdobja ter drobce oglja. Druga plast je bila kupola peči iz rdeče ožgane gline (SE 746), tretja plast temno sivega mehkega peščenega melja (SE 747) s prazgodovinskimi in z zgodnj srednjeveškimi odlomki posod (G1251, G1252), drobcu oglja in ožgane gline. Četrta in peta plast bi bili lahko sočasni (SE 749 in SE 773), obe sta bili brez najdb, peta z nekaj manjšimi kamni in s kosi oglja. Šesta in sedma plast (SE 748 in SE 750) iz rumenega in rdečega do rdeče rjavega mehkega finega peska sta bili brez najdb. Osma (SE 774) plast iz pepela in oglja je ležala na dnu jame.

Peč se je nahajala na vzhodnem delu najdišča, kjer so zgodnj srednjeveški objekti maloštevilni. Glede na ostanke domnevamo, da gre za kupolasto peč, narejeno iz ilovice, kakršne se pojavljajo v slovanskih naselbinah na širšem prostoru (Šalkovský 2001, 94, 98–105, Abb. 52: 10, 13, Karte 12). Peči so samostojne strukture, postavljene znotraj bivalnih objektov ali zunaj njih; v tem primeru so naslonjene na zunanjo steno. Peč na Popavi 1, ki ima podkvast tloris, uvrščamo v tip peči znotraj bivalnega prostora. Postavljena je bila v kot in obrnjena proti centralnemu delu objekta. Na slovenskih najdiščih so bili ostanke peči odkriti tudi v naselbinah Močna ob Pesnici (Tica 2008b, 42, sl. 4), Dragomelj (Turk 2002, 82–83, sl. 6) in Pod Kotom–cesta (Tušek 2002, 37, 40, sl. 2).

Jame

Na zgornjem delu najdišča so bile raziskane tri manjše jame nedoločljive namembnosti. Prva (SE 146) je zelo dobro vidna jama oglatega tlorisa, velika 0,92 × 0,77 m in globoka 0,26 m, odkrita v kvadrantu 76. Zapolnjena je bila s plastjo iz temno sivega mehkega peščenega melja, v katerem so bili odlomki zgodnj srednjeveških glinenih posod in dva kosa ožgane gline. Jama (SE 207) ovalnega tlorisa, odkrita vzhodno od prve, v kvadrantih 132 in 160, zapolnjena s sivim mehkim peščenim meljem, je bila velika 0,84 × 0,48 m in globoka 0,27 m. V jami sta bila najdena dva odlomka ostenij zgodnj srednjeveških glinenih posod. Številnejše najdbe so bile odkrite v jami nepravilnega ovalnega tlorisa (SE 223), v kvadrantu 135, ki je bila velika 0,76 × 0,63 m in globoka 0,16 m. V sivem mehkem peščenem melju so bili odlomki ustij, ostenij in dnov zgodnj srednjeveških glinenih posod (G1253, G1254) ter drobcu oglja. Tudi v teh primerih bi lahko šlo za manjše shrambne ali odpadne jame.

Najdbe iz zgodnj srednjeveškega obdobja

Glinene posode

V naselbini Popava 1 je bilo odkritih okoli 3200 drobnih najdb iz zgodnj srednjeveškega obdobja, od tega je 357 predstavljenih v katalogu. Med gradivom izrazito prevladujejo glinene posode oziroma njihovi odlomki (332 kosov), kar je značilnost tudi ostalih naselbin iz slovanskega obdobja. Posode so izdelane iz gline z različno vsebnostjo primesi peska, sljude in organskih vključkov. V grobem se pojavljata dve vrsti keramike: luknjičasta in trda keramika. Posode so izdelali prostoročno ali na lončarskem vretenu, prostoročno narejene so lahko dodelali na vretenu. Zunanja površina je večkrat lisasta, barve prehajajo od svetlo rjave, rdeče in oranžno rjave do rjave, sivo rjave, sive, temno sive in skoraj črne. Ostenja posod so brez okrasa ali okrašena z valovnicami različnih oblik, vrezanimi vodoravnimi ali poševnimi žlebovi, kombinacijami obeh ter skupinami vbodov. Redki kosi imajo okrašen tudi notranji rob ustja. Dna posod so lahko močno mešana s peskom, včasih je na dnu viden tudi odtis lončarskega vretena. Med oblikami posod prevladujejo lonci različnih velikosti.

Približno polovica glinenih posod s Popave 1 je izdelana iz t. i. luknjičaste keramike. Pri njeni izdelavi je lončar uporabljal lončarsko glino s pustili, kar je izboljšalo odpornost posode na temperaturne spremembe ob kuhanju na ognju in žerjavici. Organske primesi so pri žganju keramike zgorele, ostale so le luknjice, zapolnjene z ogljem in pepelom. Pri vsakdanji uporabi posode se je površina obrabila, luknjice povečale, zato jo danes opisujemo kot luknjičasto ali porozno lončenino. Organske primesi so bile v glino primešane namenoma, v nasprotju z ostalimi primesmi (kremen, apnenec, sljuda), ki so odvisne predvsem od nahajališča gline. V nekaterih posodah na prekmurskih najdiščih so organske primesi predstavljale kar 40 % sestave lončarske gline, pri čemer prevladujejo granulati v velikosti 2 mm. Morda so lončarski glini dodajali drobce lesnega oglja, ki dokazano povečujejo trdnost posode in odpornost na temperaturne šoke (Bahor 2010, 179–182).

Druga polovica glinenih posod na popavski naselbini je izdelana iz trde keramike, kar pomeni glino skoraj brez organskih pustil, z manjšo ali večjo vsebnostjo peska in sljude. Med barvami prevladujejo sivo rjave, sive in temno sive posode.

Najnovejšo tipološko razdelitev vzhodnoalpske zgodnj srednjeveške lončenine je vzpostavil Andrej Pleterški na podlagi najdb z blejske Pristave, vanjo je vključil tudi glinene posode z drugih zgodnj srednjeveških najdišč na slovenskem prostoru in sosednjih ozemljih (Pleterški 2010). Njegova tipologija je uporabljena tudi pri obdelavi popavske lončenine.

Med 332 odlomki lončenine je devet loncev, ki so bili dovolj ohranjeni, da se je dalo rekonstruirati obliko (G960, G1054, G1055, G1096, G1097, G1226, G12, G27, G1140, G1257). Dva lonca sodita med velike lonce, štiri med srednje in trije med majhne (za določitev velikosti loncev glej Pleterški 2010, 28–33, sl. 2.31). Poleg omenjenih loncev je v obdelavo zajetih še 145 ustij loncev (sl. 40). Po načinu izdelave prevladujejo lonci, narejeni na lončarskem vretenu (z obvrtnjem), veliko manj je izdelanih prostoročno (z lepljenjem).

Skupina S1

V skupino ustij S1 sodijo neobvrtna ustja posod, ki so bile izdelane z lepljenjem na mirujoči podlagi. Navadno imajo gubasto površino. Mednje bi lahko uvrstili navpična, malo izvihana ali izvihana ustja z zaobljenim robom (G933, G934, G936–938)² iz objekta št. 2 (SE 20/21 in 28/21), ki glede na notranji premer ustja pripadajo majhnim in srednje velikim loncem. Odlomki so izdelani iz luknjičaste keramike in so neokrašeni. V isto skupino ustij uvrščamo tudi izvihana ustja z ravno odrezanim ali zaobljenim robom (G950, G963–965, G967) iz objekta št. 3. Pripadajo lončku in velikim loncem. Ustja tipa S1 so našli še v objektu št. 18 (SE 135/136). So rahlo izvihana ali izvihana z zaobljenim ali ravno odrezanim robom in so del loncev majhne in srednje velikosti (G1100, G1101, G1104, G1105 in G1107). Eno ustje verjetno tipa S1 je iz objekta št. 19. Je izvihano z zaobljenim robom in pripada majhnemu lončku (G1132).

Pokončna ali le malo izvihana ustja tipa S1 pripadajo t. i. lončenini praškega tipa, ki se pojavlja tudi na drugih zgodnj srednjeveških najdiščih na slovenskem prostoru, predvsem v naselbinah v njenem vzhodnem delu (na primer Pod Kotom-jug, Nova Tabla pri Murski Soboti).

Ustja tipa S1 so na podlagi primerjav z drugih najdišč, kjer so konteksti tudi radiokarbonsko datirani, uvrščena v čas od najpozneje 584 do najpozneje 674, kar pomeni, da so se lahko pojavila tudi pred zadnjo četrtino 6. stoletja. Časovno jedro je med 584 in 634 (Pleterški 2010, 129, 158). Njegove ugotovitve lahko preverimo tudi na popavski lončenini.

V obeh plasteh objekta št. 2 je bilo z izjemo enega dna posode iz trde keramike odkritih več kakor dvesto odlomkov luknjičaste lončenine z razmeroma debelimi stenami, med katerimi so odlomki z okrasom redki. Prevladujejo ostenja brez okrasa, nekaj je tudi dnov in ustij. Poleg lončenine so bili v objektu še odlomek železnega rezila (G932), okrašeni glineni vretenci (G942, G943) in bela steklena jagoda (G941). Radiokarbonska analiza datira drobec oglja (Leibniz Labor Kiel) iz prve plasti SE 20/21 v BP 1439±19, 1σ cal AD 608–641 (68,3% verjetnost), 2σ cal AD 585–650 (95,4% verjetnost), kar se ujema z zgornjimi ugotovitvami o dataciji lončenine.

Tudi v objektu št. 3 je bilo v obeh plasteh (SE 821/822 in SE 851/822) veliko število neokrašenih odlomkov ostenij, redka so okrašena ostenja (G951, G960, G961, G968, G969), nekaj je ustij in dnov; keramika je luknjičasta. Iz objekta št. 3 so tudi odlomki železnega noža (G956), železen paličast predmet (G957) in stekleni jagodi, ena modre, druga črne barve (G958, G959). Da je zgornja plast nekoliko premešana, dokazujeta retuširana klinica iz prazgodovinskega obdobja (G954) in odlomek rimskodobne posode (G955). Med lončenino iz objekta št. 18 je razmerje med zastopanostjo luknjičaste in trde keramike skorajda enako. Pri luknjičasti keramiki prevladujejo odlomki neokrašenih ostenij, manj je ostenij z okrasom, ustij in razmeroma masivnih dnov. Našli so tudi odlomek glinenega pražilnika. V objektu št. 19 je bilo poleg ustja tipa S1 še 38 odlomkov neokrašenih ostenij in treh dnov iz luknjičaste keramike; trda keramika je redka.

2 Posodo G933 je pri risanju rekonstruirala Ida Murgelj in vključuje odlomek iz obeh plasti objekta št. 2 (inv. št. AI 11476/1 iz SE 20/21 in AI 11482 iz SE 28/21).

Skupina S2

Sestavljajo jo obvrtena ustja z enostavnim ravnim ali zaobljenim robom. Domneva se dodelava na zelo počasi se vrteči podlagi (Pleterski 2010, 64). V to skupino sodijo ustja G913, G915, G960–962, G966, G978, G979, G1007, G1011, G1032, G1034, G1035, G1038, G1042, G1057, G1058, G1064, G1077, G1083, G1096, G1097, G1099, G1102, G1103, G1130, G1131, G1134, G1142–1153, G1155, G1156, G1164, G1181, G1212, G1226–1228, G1230, G1231, G1232, G1238, G1251, G1259, G1261 in G1257 (SE 186). Ustja so malo izvihana ali izvihana in se končujejo z zaobljenim, koničasto zaobljenim ali strehastim robom z zakrivljenim vratom. Posode z ustji druge skupine so izdelane iz luknjičaste ali trde keramike, obe vrsti gline sta enakomerno zastopani. So okrašene ali brez okrasa. Pri manjših odlomkih ustij je možno, da je imela posoda okras na spodnjem delu, ki ni ohranjen. Ustja skupine S2 so številnejša v primerjavi s prvo obliko. Odkrita so bila v plasti SE 15, v drugi plasti objekta št. 3 (SE 851/822), v objektu št. 5 (SE 252), v obeh plasteh objekta št. 13 (SE 202/203 in SE 299/203), v objektih št. 14 (SE 392), št. 17 (SE 390), št. 18 (SE 136), št. 19 (SE 134), št. 21 (SE 140), št. 22 (SE 144), št. 23 (SE 142), št. 24 (SE 138), št. 25 (SE 737) in št. 26 (SE 397) ter v tretji plasti peči (SE 747/733) in v novoveški jami (SE 186). Iz števila ustij tega tipa in objektov, v katerih so bila najdena, je očitno, da gre za intenzivno zastopnost v vsej naselbini. V nekaterih objektih se pojavljajo tudi skupaj z ustji prve skupine (objekti št. 3, 18 in 19) in odlomki ostenij lončenine, za katere domnevamo, da pripadajo najstarejši fazi zgodnjerednjeveške poselitve na Popavi 1. Radiokarbonsko so bili datirani štiri objekti:

Objekt št. 5 (SE 251/252) – starost: BP 1173±25, 1 Σ cal AD 782–789 (6,1% verjetnost), 810–848 (29,4% verjetnost), 854–891 (32,8% verjetnost), 2 Σ cal AD 776–899 (86,8% verjetnost), 919–948 (8,6% verjetnost),

Objekt št. 13 (SE 202/203 in 299/203) – starost: BP 1305±21, 1 Σ cal AD 666–694 (43,7% verjetnost), 703–706 (2,7% verjetnost), 748–765 (21,9% verjetnost), 2 Σ cal AD 660–722 (66,8% verjetnost), 740–770 (28,6% verjetnost),

Objekt št. 17 (SE 390) – starost: BP 1584±24, 1 Σ cal AD 430–443 (11,7% verjetnost), 449–463 (10,3% verjetnost), 483–533 (46,2% verjetnost), 2 Σ cal AD 420–540 (95,4% verjetnost) in

Objekt št. 22 (SE 143/144) – starost: BP 1263±26, 1 Σ cal AD 691–750 (58,7% verjetnost), 762–772 (9,6% verjetnost), 2 Σ cal AD 669–782 (90,6% verjetnost), 789–812 (3,8% verjetnost), 845–855 (1,0% verjetnost).

V objektih št. 5 in 13 izrazito prevladuje trda keramika, luknjičasta se pojavlja le izjemoma. V objektu št. 17 je trda keramika nekoliko številčnejša, medtem ko je v objektu št. 22 zastopnost obeh približno enaka, pojavljajo pa se tudi luknjičasta ostenja brez okrasa, ki morda pripadajo t. i. tipu praške lončenine.

Ustja skupine S2 so pogosta tudi na drugih slovenskih zgodnjerednjeveških najdiščih. Datirana so od najpozneje 649 in ves čas zgodnjerednjeveškega obdobja, širša meja začetka je zadnja četrtina 6. stoletja (Pleterski 2010, 129–130, 158), širša meja konca, glede na radiokarbonske datacije najmlajšega objekta št. 5 v popavski naselbini, pa konec 9. stoletja. Ustja skupine S2 so se pojavila že v času ustij S1 in jih v nadaljevanju izpodrinila (Pleterski 2010, 141).

Skupina S3

V tej skupini so posode, ki so bile izdelane na mirujoči podlagi, ustja pa nato obvrtena. Pri lončarjevem doglajevanju so zaradi

razlik v drži prstov nastala manjša preoblikovanja robov ustij. Ta je lahko v prerezu odebeljen, razpotegnjen, zaobljen, dobi plitve žlebiče in podobno. Domnevno so bila ustja te skupine obvrtena na hitreje vrteči se podlagi kakor ustja druge skupine. Ustja skupine S3 v popavski naselbini so izvihana s strehastim robom in z zmerno ali močno zakrivljenim vratom: G912, G1037, G1041, G1054, G1060, G1063, G1073, G1079–G1082, G1133, G1140, G1145, G1182, G1214, G1217, G1219, G1239 in G1258). Prevladujejo odlomki iz trde keramike (13 kosov), manj je odlomkov iz luknjičaste (7 kosov). Pripadajo vsem velikostim loncev.

Našli so jih v plasti SE 15, v drugi plasti objekta št. 13 (SE 299/203), v objektih št. 14 (SE 392), št. 16 (SE 388), št. 17 (SE 390), št. 19 (SE 134), št. 21 (SE 140), št. 22 (SE 144), št. 23 (SE 142), št. 26 (SE 397) in v novoveški jami (SE 186).

V primerjavi z ustji skupine S2 so veliko redkejša, najdena so bila v istih objektih. Tudi ustja skupine S3 imajo širok časovni razpon, pojavljajo se skupaj z vsemi drugimi skupinami ustij razen s S1 (v popavski naselbini se skupaj z ustjem S1 pojavijo le v objektu št. 19, še tam je bilo najdeno le eno ustje domnevno tipa S1). Časovna umestitev jih postavlja od najpozneje leta 688 naprej, širša meja začetka pa je 613 (Pleterski 2010, 130–133, 159). V popavski naselbini sta radiokarbonsko datirana dva objekta z ustji tipa S3, in sicer št. 3 in št. 22. Najzgodnejša datacija obeh je okoli leta 660, najpoznejša pa 782 (objekt št. 22).

Skupina S4

Za skupino ustij S4 je značilno, da so obvrtena na razmeroma hitro vrteči se podlagi, pri čemer je bil rob namerno izoblikovan v napušč in je strehaste oblike. Tako oblikovan rob nima uporabne, ampak najverjetneje le okrasno obliko, ki je pomenila neko modno novost (Pleterski 2010, 72–73). Tega tipa so ustja posod G911, G976, G977, G981–983, G985, G1010, G1030, G1031, G1033, G1036, G1039, G1040, G1043, G1048, G1055, G1062, G1065, G1072, G1098, G1154, G1157, G1178, G1179, G1213, G1229, G1243, G1244, G1253 in G1260).

Polovica posod je majhnih loncev, polovica srednje velikih, le trije lonci so veliki. Izdelani so skoraj brez izjeme iz trde keramike. Odlomki ustij so iz plasti SE 15, objekta št. 5 (SE 252), obeh plasti objekta št. 13 (SE 202/203 in 299/203), iz objektov št. 14 (SE 392), št. 16 (SE 388), št. 18 (SE 136), št. 22 (SE 144), št. 23 (SE 142), št. 24 (SE 138), št. 29 (SE 260) in novoveške jame (SE 186).

Ustja skupine S4 se pojavljajo v celotnem zgodnjerednjeveškem obdobju in skupaj z drugimi skupinami razen z ustji tipa S1. Do najpozneje sredine 10. stoletja so največkrat najdena skupaj z ustji S2, po tem z ustji S3 (Pleterski 2010, 132). Možna datacija skupine je od najpozneje leta 770 naprej, širša meja začetka je 653 (Pleterski 2010, 133, 159), s čimer se ujemata tudi radiokarbonski dataciji objektov št. 13 in 22 iz popavske naselbine, mlajša datacija objekta št. 5 pa kaže na pojav takšne oblike ustij vsaj še ob koncu 9. stoletja.

Skupina S5

V skupini S5 so obvrtena ustja, narejena na vrtečem se kolesu. V notranjosti ali na zgornjem delu roba imajo žleb, najverjetneje izdelan namensko za pokrov (Pleterski 2010, 74). V to skupino bi lahko uvrstili ustja G914, G976, G980, G984, G1008, G1009, G1056, G1059, G1061, G1141, G1180, G1215 in G1253 iz plasti SE 15, prve plasti objekta št. 13 (SE 202/203) in iz objektov št. 5 (SE 252), št. 14 (SE 392), št. 21 (SE 140), št. 22 (SE 144), št. 23 (SE 142) ter iz jame na

vzhodnem delu najdišča (SE 223). Vse posode z ustji tipa S5 so izdelane iz trde keramike. Enako kakor ustja S2, S3 in S4 se pojavljajo skozi celotno zgodnjersrednjeveško obdobje z ostalimi oblikami ustij razen S1. Možna datacija skupine je od najpoznejše 779 naprej, s širšo mejo začetka v polovici 7. stoletja (Pleterski 2010, 133–134, 159). Datacije objektov št. 4, 13 in 22 na popavski naselbini potrjujejo predvideno datacijo ustij tipa S5 z ostalih zgodnjersrednjeveških najdišč.

Skupina S6

Skupini S6 pripadajo obvrtna ustja z napuščem in navpičnim okrepljenim robom, brez žleba (Pleterski 2010, 78). Mednje lahko uvrstimo ustje G983 iz objekta št. 5 (SE 252), ki je del majhnega lončka iz trde glin. Ustja tega tipa se pojavljajo proti koncu zgodnjersrednjeveškega obdobja skupaj z ostalimi tipi razen s S1. Možna datacija je od najpoznejše leta 895, širša meja začetka od zadnje tretjine 7. stoletja (Pleterski 2010, 134, 160). Datacija objekta št. 5 v popavski naselbini kaže na začetek pojava ustij S6 od najpoznejše leta 899, širša meja začetka pa je 776. Ustje tipa S6 se sicer pojavlja v objektu skupaj s skupinami ustij S2–S5, med lončenino, kjer izrazito prevladuje trda keramika z izjemo nekaj odlomkov luknjičaste.

40 Skupina ustij zgodnjersrednjeveške lončenine.

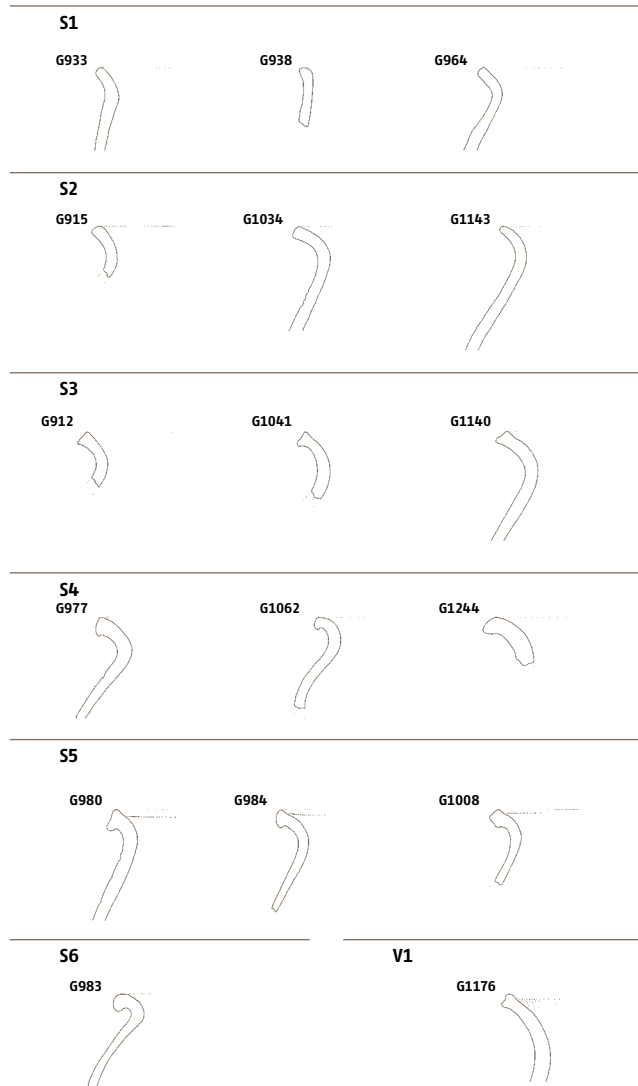

Skupina V1

V tej skupini sta obvrtni ustji s cilindričnim vratom G1176 in G1177 iz objekta št. 22 (SE 144), ki pripadata srednje velikim loncem. Pojavljata se poleg ustij skupin S2–S6. Vzorec oglja iz plasti objekta št. 22, kjer so enakomerno zastopane posode iz luknjičaste in trde keramike, je bil radiokarbonsko datiran v čas od 669–782 (90,6% verjetnost). Na slovenskih najdiščih do zdaj v analizo ni bilo zajetih dovolj datacij ustij skupine V1, da bi dobili zanesljiv rezultat (Pleterski 2010, 135).

V primerjavi z ustji so dna posod v popavski naselbini razmeroma slabo ohranjena. Za obdelavo je bilo zbranih 42 odlomkov, med katerimi prevladujejo ravna dna, nekaj je rahlo vbočenih. Izdelana so bila prostoročno ali na lončarskem vretenu. Na zunanji ali notranji strani nekaterih odlomkov so vidni odtisi prstov ali sledi navpičnih potegov z njimi (G946, G971, G994, G995, G1020, G1022–1024, G1049, G1050, G1120 in G1254), na dnu drugih pa, sicer redko, odtisi lončarskega vretena (G1119, G1168–1170, G1226 in G1236). Spodnja stran je včasih močno mešana s peskom (G972, G996, G1068, G1069 in G1170).

Lončenina v popavski naselbini je okrašena z valovnicami različnih oblik, vrezanimi vodoravnimi ali poševnimi žlebovi, kombinacijami obeh in skupinami vbodov (sl. 41, 42). Ker so lonci večinoma ohranjeni v odlomkih, ne moremo določiti celotnega okrasa posode. Na ostenju posod so lahko vrezani posamezni vodoravni žlebovi (G928, G977, G980, G982, G1015, G1030–1033, G1036, G1078, G1197, G1200, G1251, G1253) ali skupine več žlebov (G906, G918, G944, G969, G992, G1002, G1013, G1185, G1190, G1194), narejene z glavničenjem, ki se med seboj lahko tudi prepletajo v različnih smereh (G919, G924, G974, G1014, G1017). Tudi valovnice se pojavljajo v več različnih oblikah. Lahko so enojne (G926, G979, G989, G1056, G1202), dvojne (G1115, G1187) in večkratne (G908, G916, G927, G978, G987, G993), v enem (G978), dveh (G987, G990, G1007, G1035) ali več pasovih (G1057, G1227, G1228). Okras valovnice je lahko izveden z veliko (G916, G1054, G1066) ali majhno amplitudo (G1034, G1074, G1142), so enakomerne (G1140) ali neenakomerne (G988, G1035, G1047, G1056, G1072, G1165), drobne (G1016, G1142, G1245) in velike (G1054, G157, G1066), globoko (G926) ali plitvo vrezane, med seboj se lahko tudi prepletajo (G1238). Okras valovnic in vodoravnih žlebov se velikokrat pojavlja v kombinaciji na isti posodi v ločenih pasovih (G920, G939, G951, G960, G961, G1055, G1096) ali en okras čez drugega (G1006, G1044, G1046, G1048, G1066, G1067). Med manj pogostimi okrasi so skupine vbodov različnih oblik (G940, G991, G1001, G1007, G1058, G1087, G1141, G1166, G1232), polkrožni odtisi orodja (G910, G1163) in kratki vrezji (G1188, G1226).

Okras na nekaterih posodah je zelo kompleksen, sestavljen iz več zgoraj naštetih oblik: večkratna valovnica s snopom vrezanih vodoravnih žlebov nad njo in skupino številnih drobnih vbodov, razporejenih v poševne linije pod njo (G940), vzporedni vodoravni žlebovi z večkratno valovnico pod njimi in plitvimi okroglimi vbodi med in nad njimi (G991), večkratna valovnica in vodoravni žlebovi nad njo, vzorec se še enkrat ponovi, nad njim so skupine kratkih poševnih žlebov, ki prekinjajo vodoravne linije, na vrhu je še ena večkratna valovnica (G1145), večkratna valovnica z vodoravnimi žlebovi pod njo in skupinami polkrožnih odtisov nad njo (G1162, G1163).

Celoten okras je razviden le iz celih posod, kjer se okras pojavlja v naslednjih kombinacijah: dva pasova vodoravnih žlebov in

večkratne valovnice med njimi (G960, G1140); enojne valovnice v dveh pasovih in vodoravnega enojnega žleba pod njima, kombinacija se še enkrat ponovi (G1054); dveh pasov večkratnih valovnic in pasu vodoravnih žlebov med njima (G1055); dveh pasov vodoravnih žlebov in dveh večkratnih valovnic med njima (G1096); pas vodoravnih žlebov, nad in pod njim so snopi krajših navpičnih vrezov (G1226); trije pasovi enojnih valovnic (G1227) in trije pasovi več enojnih valovnic, med katerimi sta pasova več enojnih žlebov (SE 186, G1257).

Izjemoma so okrašena tudi ustja posod, in sicer z drobno dvojno ali večkratno valovnico (G1037, G1098, G1130), s skupinami polkrožnih žlebov (G1235) ali skupinami drobnih vbodov (G1243). Okrašena ustja so našli tudi na drugih najdiščih, med njimi v Žalah pri Zasipu (Knific 2002, 117, kat. št. 2), Pod Kotom–cesta (Tušek 2002, 44–45, kat. št. 29), Kotare–Baza pri Murski Soboti (Kerman 2002, 21–23, kat. št. 14 in 19), Nedelici (Lazar 2008, 77, kat. št. 1), Brodskem Drenovcu (Tomičič 2002, 136, 138, kat. št. 27, 28, 33 in 40) in Šarnjaku na Hrvaškem (Bekić 2008, 110, sl. 7: 28, 29), Lébény–Kaszás–domb na Madžarskem (Takács 2002, 174–175, kat. št. 12 in 14) in Nitra–Šindolka na Slovaškem (Fusek 2002, 184–185, kat. št. 2; Fusek 2008, 23–25, kat. št. 1, 6, 8, 9, 12, 20, 26–30, 31 in 33–35).

Iz zgoraj naštetih okrasov in njihovih kombinacij na posameznih posodah je očitna raznolikost motivov. Enake oblike okrasov se pojavljajo tudi na lončenini iz bližnjih in bolj oddaljenih zgodnj srednjeveških naselbin, pri čemer so podobne ali drugačne kombinacije istih motivov značilnost lokalne proizvodnje in pristopa, večšosti in domišljije posameznega lončarja pri oblikovanju in krašenju posod.

Glineni pražilniki

Med glinenimi posodami se v slovanskih naselbinah pojavljajo tudi posebne oblike, denimo pražilniki oz. pladnji in pekači, ki se med seboj razlikujejo v izdelavi, obliki in funkciji (Fusek 1991, 309–310; 1994, 77; Guštin/Tiefengraber 2002, 48, sl. 3 in 4). Pražilniki so pravokotne oblike, različnih velikosti in v primerjavi z manjšimi okroglimi pekači z razmeroma visokimi stenami (5–10 cm). Pražilniki so v naselbinah pogosto najdeni v bližini gospodarskih objektov, so masivni, izdelani iz slabo prečiščene in slabo pečene gline, zato gre verjetno za posode, ki jih niso vsak dan uporabljali, marveč so v njih shranjevali žito ali sušili sadje. Pražilnikov niso našli le v naselbinskih kontekstih, ampak izjemoma tudi v grobovih (Fusek 1991, 310 s starejšo literaturo; 1994, 78). Na Popavi 1 so bili odlomki pražilnikov odkriti v objektih št. 5 (SE 252), št. 17 (SE 390) in št. 18 (SE 136). Pražilnik iz objekta št. 17 je izdelan iz luknjičaste keramike, rjavo žgane. Ohranjenih je več odlomkov, med njimi tudi večji kos roba, ki kaže na zelo masivno izdelavo (G1089). Nekoliko nižji od njega je rob pražilnika iz objekta št. 18, katerega obliko se je dalo delno rekonstruirati (G1121). Morda je odlomek pražilnika tudi kos iz objekta št. 5, ki je izdelan iz neprečiščene keramike s hrapavo površino sive barve (G999). Plast v objektu št. 5 je radiokarbonsko datirana med letoma 776 in 899 (86,6% verjetnost).

Glineni pražilniki se pojavljajo v slovanskih naselbinah na Slovaškem, Češkem, Moravskem, Poljskem in drugod. Pražilnike s slovanskih najdišč je zbral Gabriel Fusek (1991; 1994), ki ugotavlja, da so izdelani iz gline, v kateri je bilo veliko organskih primesi. Arheobotanične analize so pokazale, da gre za odtise trav, stebel,

zrn, semen in listov v različnih razmerjih. Primerka z najdišča Mikov dvor v Nitri imata stene debele od 6–9 cm, dno je razmeroma tanko, od 1,5–3 cm (Fusek 1991, 310, t. 5: 22; 6: 10; 1994, 78). Mere se ujemajo tudi s popavskimi odlomki pražilnikov. Ostala najdišča na Slovaškem, kjer so odkrili pražilnike, so še Blažice, Nižná Mišľa, Devínska Nová Ves in Vranov nad Topľou–Na Lomnici (Fusek 1991, 310; 1994, 7, 8, t. 39: 10; 42: 3; 46: 4). Na slovenskih najdiščih so našli pravokoten pražilnik iz grobe, slabo prečiščene gline v naselbini v Slivnici pri Mariboru (Bitenc/Knific 2001, 85, kat. št. 274; Ciglencečki/Strmčnik Gulič 2002, 73).

Glinena vretenca

Glinena vretenca so ženske že od prazgodovinskega obdobja naprej uporabljale pri tkanju. Nasajena so bila na leseno predilno vreteno, na katero je bila navita nit. Pojavljajo se tako v naselbinskih kakor grobiščnih kontekstih zgodnj srednjeveškega obdobja. Še posebej številna so na slovanskih in avarskodobnih najdiščih. Vretenca s Popave 1 so ploščate okrogle in bikonične oblike, z okrasom ali brez njega. Skupaj je bilo v plasti pod ornico in petih objektih najdenih sedem glinenih vretenc. Iz plasti SE 2 je neokrašeno ploščato okroglo glineno vretenca z luknjo na sredini, narejeno iz slabo prečiščene gline oranžno rjave barve (G904). Podobno oblikovano je tudi delno ohranjeno vretenca iz objekta št. 21 (SE 140), katerega del zgornje površine je okrašen z vrezi (G1139). Manjše ploščato okroglo vretenca sive barve z močno zaglajeno površino (G1225) je bilo izkopano v objektu št. 24 (SE 138). Primerjave zanje najdemo predvsem v ženskih grobovih iz avarskega obdobja v Karpatskem bazenu, kjer so ena izmed najštevilnejših oblik (Stadler 2005, CD, Verbreitungskarten archäologische Typen: Spinnwirtel 100530), v slovanskih naselbinah na Češkem, Moravskem in Slovaškem ter tudi na slovenskih najdiščih, Gradišču nad Bašljem (Veršnik 2009, 25, 40–41, kat. št. 21), Pod Kotom–jug pri Krogu (Šavel 2002, kat. št. 19; 2009, 157, t. 129: G563), Močna pri Pesnici (Tica 2008b, kat. št. 22) in Pržanju pri Ljubljani, kjer so našli polizdelek vretenca in vretenca, izdelano iz antične opeke (Hrovatin/Turk 2008, 147–150, sl. 5).

Štiri vretenca so bikonične oblike. Neokrašen je odlomek bikoničnega vretenca z močno zaglajeno površino sive barve (G1175) iz objekta št. 22 (SE 144), v katerem je bil najden tudi bronast propelerski okov. Tudi ta tip vretenc je zelo razširjen v Karpatskem bazenu (Stadler 2005, CD, Verbreitungskarten archäologische Typen: Spinnwirtel 100150). Na slovenskih najdiščih so bila bikonična vretenca najdena med drugim v grobu 3 v Brezjah nad Zrečami (Pahič 1969, t. 9: 2; Bitenc/Knific 2001, 87, kat. št. 279), v naselbinah Pod Kotom–jug pri Krogu (Šavel 2002, kat. št. 20; 2009, 157, t. 129: G564) in Pod Kotom–cesta (Tušek 2002, 39, 45, kat. št. 28).

Trije okrašeni primerki bikoničnih vretenc iz naselbine na Popavi 1 so iz druge plasti objekta št. 2 (SE 28/21) in objekta št. 18 (SE 136). Odlomek iz prvega objekta je bele in sive barve, okrašen z vodoravnimi vrezi (G943), polovica vretenca iz drugega sivo rjave barve z močno zaglajeno površino in vodoravnimi vrezi (G1095). To zadnje je nekoliko ožje in z manj ostrim prelomom na sredini. Po Stadlerjevi tipološki shemi bi ga lahko uvrstili v tip 100230, vretenca G943 v tip 100220 (Stadler 2005, CD, Verbreitungskarten archäologische Typen: Spinnwirtel 100220 in 100230). Bikonična vretenca z vodoravnimi vrezanimi linijami so bila odkrita tudi na

G928



G1185



G924

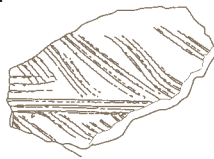

G1017



G1014

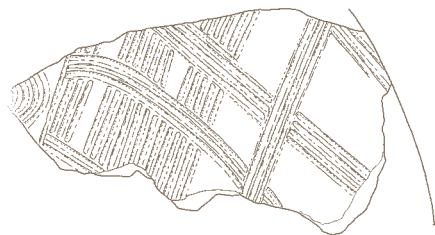

G989



G1115



G916

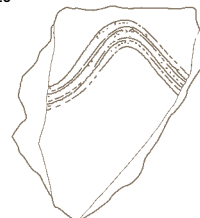

G978

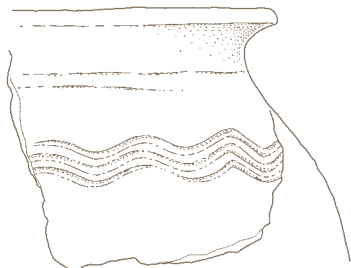

G1035

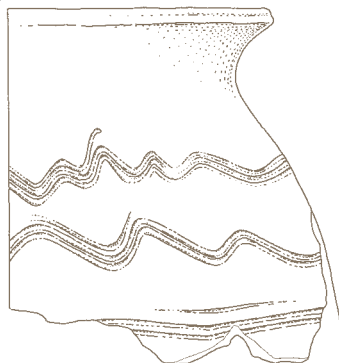

G1228

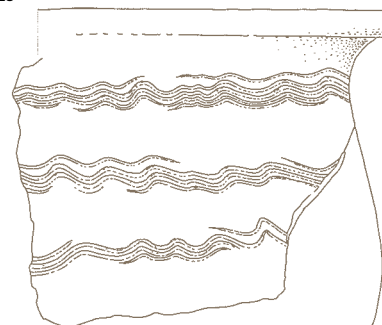

G939

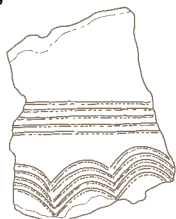

G851



G1055

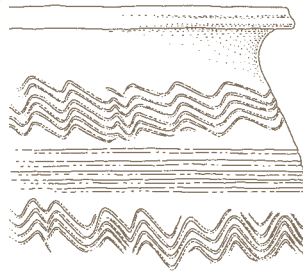

G1067

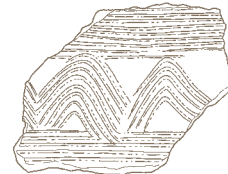

bližnjih najdiščih Pod Kotom–jug pri Krogu (Šavel 2002, kat. št. 18; 2009, 157, t. 129: G562) in Pod Kotom–cesta (Tušek 2002, 39, 42, kat. št. 14).

Najlepše okrašeno popavsko vretenca je iz objekta št. 2. Je temno sive barve in ima na največjem obodu vrezani liniji, ki jima na vsako stran sledi dvojni cikcakast okras, ob zgornji in spodnji odprtini pa še po ena vrezana linija (G942). Peter Stadler bikonična vretenca s cikcakastim okrasom uvršča v tip 100320 (Stadler 2005, CD, Verbreitungskarten archäologische Typen: Spinnwirtel 100320), ki je tako kakor ostali zgoraj omenjeni tipi zelo razširjen na grobiščih in v naselbinah iz avarskega obdobja (Lippert 1969, Taf. 41: 10; Mrkobrad 1980, t. 151: 12; Szameit 1992, Taf. 3: 7; Garam 1995, 337, Taf. 91: 1/grob 440; 133: 3/grob 937; 146: 2/grob 1079; 171: 3/grob 1282), med drugim tudi na madžarskem najdišču Alattyán, kjer jih je bilo odkritih več kakor 40 (Kovrig 1963). Bikonična vretenca s cikcakastim okrasom se pojavijo v začetku poznoavarskega obdobja, njihova raba se v sosednjih slovanskih deželah nadaljuje še v 9. stoletje (Szameit 1992, 814).

Kovinske najdbe

Kovinske najdbe so med zgodnesrednjeveškim gradivom na najdišču redke. Odkriti so bili bronast propelerski okov (G1174), bronasta pasna spona (G1076), bronast novc (G1129), odlomek ploščatega železnega predmeta – rezila (G932), odlomek železnega noža (G956), paličast železen predmet pravokotnega preseka (G957) in železen odlomek loka fibule (G1237).

Bronast propelerski pasni okov je bil najden med številnimi odlomki zgodnesrednjeveških glinenih posod v objektu št. 22 (SE 144). Okov je ulit iz belega brona, zlitine, ki vsebuje poleg bakra tudi veliko svinca in kositra.³ Konca okova sta zaobljena, reliefno privzdignjen rob okova je okrašen s prečnimi vrezi. Na sredini okova je luknjica za pritrnitev na pas, obrobjena s slabo vidno reliefno rozeto. Okras je bil ulit skupaj s predmetom (G1174). Okovu geografsko najbližjo primerjavo in zaenkrat tudi edino na slovenskih najdiščih najdemo v bronastem propelerskem okovu z Ljubične nad Zbelovsko Goro, ki ima krilci okrašeni s stiliziranim rastlinskim okrasom (Bitenc/Knific 2001, 92, kat. št. 295; Karo/Knific/Lubšina Tušek 2011, 134, 138, t. 1: 8). Oba sta bila del ulitih kovinskih sestavov, s katerimi so bili opremljeni glavni jermeni pasov. Propelerski okovi so pogosti med predmeti avarskega izvora v Karpatski kotlini; najdenih je bilo skoraj 1000 primerkov (Stadler 2005, CD, Verbreitungskarten archäologische Typen: Propeller). Okov iz Popave 1 je najbližje okovom iz Stadlerjeve tipološke skupine 650, za katero je značilen razčlenjen rob v podobi bisernega niza, ovalno zaobljeni konci krilc, gladek vzdolžni slemenast greben in krožno obrobjena luknjica za zakovico na sredini (Stadler 2005, CD, Propeller 00650). Okov iz Popave 1 so od omenjene skupine razlikuje le po tem, da osrednji del ni gladke krožne oblike, ampak je oblikovan kot rozeta (Tušek 2011, 134, 138, t. 1: 9). Predmet je datiran v poznoavarsko obdobje, natančneje med leti 760 in 825 (Pleterski 2010, 153).

Daticija predmeta na podlagi analogij se ujema tudi z radiokarbonsko analizo oglja iz jame SE144, ki je pokazala starost (sl. 55): BP 1263±26, 1 Σ cal AD 691–750 (58,7% verjetnost), 762–772 (9,6%

verjetnost), 2 Σ cal AD 669–782 (90,6% verjetnost), 789–812 (3,8% verjetnost), 845–855 (1,0% verjetnost).

Okvir drobne bronaste pasne spona rahlo trapezaste oblike z ostankom železnega trna, pritrjenega na okvir (G1076), je bil odkrit v objektu št. 17 (SE 390). Bronaste in železne pasne spona različnih oblik in velikosti so pogoste v zgodnesrednjeveških kontekstih, vendar jih brez spremnega gradiva težko natančneje časovno določimo. Bronaste pasne spona kvadratne in trapezaste oblike z bronastim ali železnim trnom najdemo v moških in ženskih grobovih jezdecev iz avarskega obdobja. Po tipologiji Petra Stadlerja pripadajo tipoma 06380 in 06390 (Stadler 2005, CD, Verbreitungskarten archäologische Typen: Schnalle). Pasne spona tipa 06390 so kvadratne oblike z ukrivljenimi stranicami in brez okova. Redke primerke tega tipa so našli na najdiščih Zwölfaxing v Avstriji (Lippert 1969, Taf. 18: 7), Bogojevo v Srbiji (Mrkobrad 1980, t. 131: 14) in na Madžarskem (Stadler 2005, CD, Verbreitungskarten archäologische Typen: Schnalle 06390). Spona tipa 06380 so kvadratne oblike z ravnimi stranicami in prav tako brez okova. Trn velikokrat ni ohranjen, zato se ne da ugotoviti, ali je bil bronast ali železen. Razširjene so na celotnem prostoru Karpatskega bazena in njegovem obrobju (Budinský Krička 1956, 29–31, t. 28; Čilinská 1963, 91–92, t. 6: 17; 1966, 65, Taf. 53: 6; Točík 1968, 57, 75, Taf. 58: 18; 67: 7; Čilinská 1973, 108, 151, 159, Taf. 68: 11; 103: 4; 110: 1; 1982, 361, t. 15: 15; Budinský Krička/Točík 1991, 18–19, 60–61, Taf. 6: 10; 41: 28; Szóke 1992, Taf. 7: 48; Stadler 2005, CD, Verbreitungskarten archäologische Typen: Schnalle 06380).

Pasne spona so del bogato okrašene pasne garniture, na katero so bili pritrjeni številni bronasti jezički in okovi z bogatim živalskim ali rastlinskim okrasom (Čilinská 1966, Abb. 19; Lippert 1969, Abb. 25–29). Datirane so v srednje- in poznoavarsko obdobje. V objektu št. 19 (SE 134) so med prazgodovinskim in zgodnesrednjeveškim gradivom našli tudi izrabljen bronast novc, sesterc Marka Avrelija, skovan v Rimu (161–180). Novc poleg ostalih sicer redkih najdb iz rimskega obdobja na najdišču kaže obljudenost tega prostora tudi v rimskem obdobju, morda je bil sekundarno uporabljen še v zgodnesrednjeveškem obdobju.

Železni predmeti na najdišču so slabo ohranjeni. Med njimi je najbolje ohranjen železen nož (G956) iz druge plasti objekta št. 3 (SE 851). Nož je sicer razlomljen, vendar je bilo mogoče rekonstruirati njegovo obliko. Rezilo noža z ravnim hrbtom na zgornjem delu prehaja v širok trn pravokotnega preseka. Del železnega noža je najverjetneje tudi odlomek rezila (G932) iz prve plasti objekta št. 2 (SE 20). Železni noži so pogosti med zgodnesrednjeveškim naselbinskim gradivom in v grobnih inventarjih. So različnih velikosti, razlikujejo se tudi po obliki in funkciji. Večji noži, še posebej tisti, ki imajo na rezilu žleb za odtok krvi, so interpretirani kot bojni noži in se v zgodnesrednjeveških grobovih pojavljajo skupaj z drugimi vrstami orožja in bojne opreme. Na avarskodobnih grobiščih so pogosti predvsem v grobovih jezdecev. Najdeni so tudi v naselbinah in rekah. Manjši noži naj bi imeli predvsem uporabno funkcijo v vsakdanjem življenju. Nosili so jih obešene za pasom, kar dokazuje njihova lega v grobovih. Imeli so lesen ali košččen držaj, lahko so bili spravljeni v nožnici, obdani s kovinskimi okovi (Korošec 1979, 239–240 [1. del]). Zaradi razmeroma nespremenjene oblike skozi daljše časovno obdobje je nože težko natančneje kronološko opredeliti. Plast, v kateri so našli odlomek železnega rezila (G932), je ¹⁴C analizami datirana v konec 6. stoletja in v prvo polovico 7. stoletja. V nekoliko mlajši čas so na podlagi radiokarbonskih datacij plasti datirani štirje

3 XRF meritve je opravil Zoran Milič iz Narodnega muzeja Slovenije: Cu 44 %, Pb 18,6 %, Sn 35,9 in Ag 1,2 % (Karo/Knific/Lubšina Tušek 2011).

G940

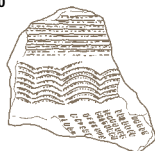

G1007

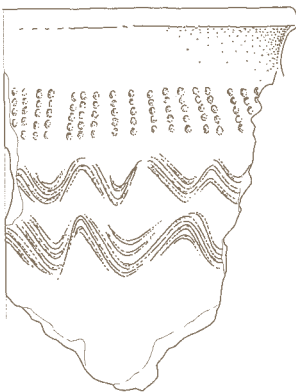

G1058

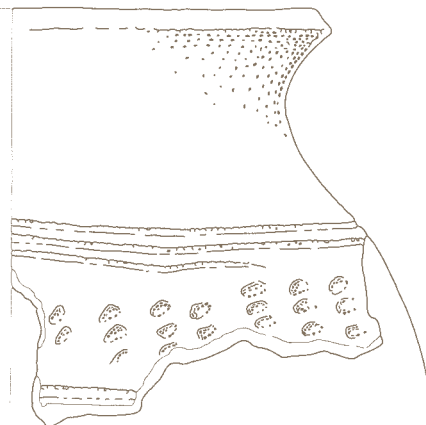

G1166



G1232



G910



G1188

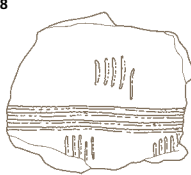

G1163

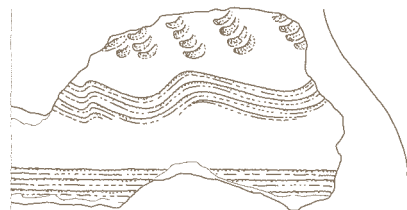

G1098

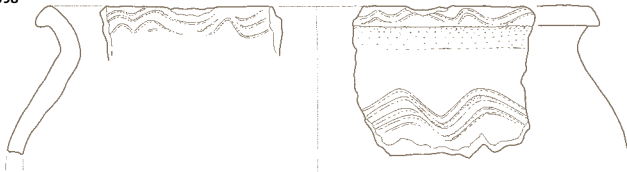

G1226

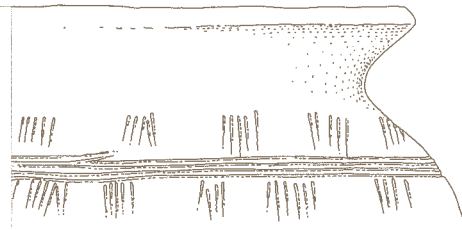

G1037



G1130



G1235

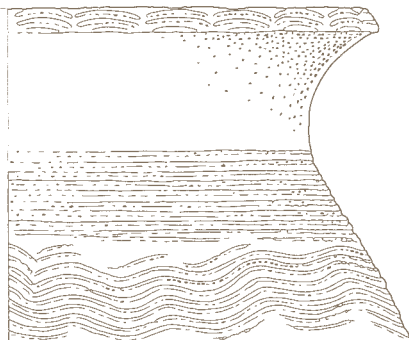

G1243

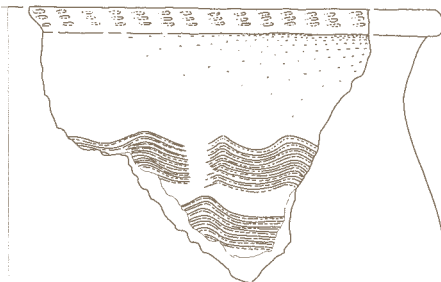

podobno oblikovani železni noži z naselbini pripadajočega grobišča Popava 2, ki so jih našli v grobovih 1, 2 in 11 ter v jami 1 (Šavel 2008, 66–68).

V drugi plasti objekta št. 3 (SE 851) je bil poleg železnega noža najden še paličast železen predmet pravokotnega preseka, ki je na enem koncu sploščen in rahlo zavrt (G957). Njegove prvotne oblike ni mogoče rekonstruirati in prav tako ni mogoče ugotoviti, del katerega predmeta je.

Med železnimi predmeti je tudi odlomek loka fibule (G1237) iz objekta št. 26 (SE 397). Verjetno gre za del fibule iz starejšega obdobja, prazgodovinskega ali rimskega.

Steklene najdbe

Med najdbami iz zgodnesrednjeveške naselbine je bilo nekaj odlomkov stekla in posamezne steklene jagode. Odlomki stekla so majhni in neizraziti, zato ni mogoče ugotoviti, kateri obliki posode in kateremu obdobju pripadajo. Odlomek brezbarvnega stekla, rahlo ukrivljenega na zgornjem koncu, je bil odkrit v prvi plasti objekta št. 3 (SE 821), v objektu št. 14 (SE 392) so našli odlomek stekla svetlo zelene barve z narebreno zunanjo površino (G1053), v objektu št. 29 (SE 260) dva odlomka brezbarvnega stekla.

V zgodnesrednjeveških objektih je bilo najdenih pet steklenih jagod. V drugi plasti objekta št. 2 (SE 28) je bila drobna steklena jagoda bele barve (G941), v prvi plasti objekta št. 3 (SE 821) bikonična jagoda olivno zelene barve (G947), v drugi plasti istega objekta (SE 851) drobna okrogla jagoda črne barve in bikonična jagoda modre barve (G958, G959) ter v objektu št. 29 (SE 260) večja steklena jagoda cilindrične oblike in rumeno rjave barve (G1242). Ogrlice iz steklenih jagod različnih oblik in barv so pogost pridatek v zgodnesrednjeveških grobovih. Nanizane so bile na ogrlico ali na uhane iz bronaste žice (Bitenc/Knific 2001, 86: kat. št. 277, 88: kat. št. 282, 90: kat. št. 288, 91: kat. št. 290). V naselbinah so odkrite le posamezne, verjetno izgubljene jagode. Steklene jagode iz popavske naselbine so netipičnih oblik, zato natančnejša časovna opredelitev ni mogoča.

Koščene najdbe

Velika koščena jagoda oz. obesek valjaste oblike z luknjo na sredini je med popavskim gradivom edinstvena (G948). Okrašena je z vrezi v obliki ribje kosti in vodoravno vrezano linijo na zgornjem in spodnjem delu. Odkrita je bila v prvi plasti objekta št. 3 (SE 821/822). Po obliki in velikosti podoben koščen predmet, okrašen z vrezano cikcakasto črto, je bil odkrit v naselbini Mikulčice in je opredeljen kot »škatlica« (Profantová 1992, 681, Taf 30: 3). Gre za enega izmed številnih predmetov avarskega izvora, ki so bili razširjeni tudi zunaj meja avarskega kraljestva, v tem primeru v slovanski naselbini (Profantová 1992, 638).

Kamnite najdbe

Med najdbami iz popavske naselbine je tudi nekaj kamnitih predmetov. V objektu št. 7 so v spodnjem delu ognjišča (SE 246) med kamni našli večji odlomek kamnitih žrmelj (G1004), tri manjše odlomke (G1051, G1052) v drugi plasti (SE 299) objekta 13, ki je z radiokarbonsko analizo datiran v čas med drugo polovico 7. in prvo četrtino 8. stoletja (66,8% verjetnost). Kamnite žrmlje

so bile med drugim najdene tudi v zgodnesrednjeveški naselbini v Slivnici pri Mariboru (Bitenc/Knific 2001, 85, kat. št. 274).

Odlomek kamnitega brusa oranžno rjave barve (G1071) je iz objekta št. 16 (SE 388), kamnit brus, na enem koncu zaobljen, na drugem odlomljen (G1094) pa iz objekta št. 18 (SE 136). Bruse, s katerimi so brusili rezila nožev, orodij in orožja, najdemo tako med naselbinskim kakor tudi grobnim inventarjem. Večinoma so pridatek v moških bojvniških grobovih. Na zgornjem delu imajo lahko luknjico za usnjeno vrvico, s katero so bili pritrjeni na pas (Neumayer 2000) ali pa so jih nosili v usnjenem mošnjčku (Trugly 1987, 291). Na Ptujskem gradu sta bila brusa odkrita v grobovih 159 in 261. Oba sta bila izdelana iz drobnozrnatega peščenca in močno obrabljena. Najdena sta bila v predelu pasu skeleta skupaj z železnim nožem (Korošec 1999, 44, t. 15: 3; 30: 12).

V prvi plasti objekta št. 3 (SE 821/822) je bil najden kamnit odbitek iz kremena rumeno rjave barve (G949). Morda gre za kresilni kamen, kakršni se na zgodnesrednjeveških grobiščih pogosto pojavljajo v moških grobovih v kombinaciji z železnimi kresili. V isti plasti (SE 821/822) so bile sicer odkrite tudi najdbe iz bakrene dobe in rimskega obdobja.

Sklep

Zgodnesrednjeveška naselbina na najdišču Popava 1 se je razprostirala na celotnem izkopnem polju, z večjo zgostitvijo objektov na nižjem osrednjem delu v kvadrantih 66–68, druga pa na vzdignjenem vrhu sipine v kvadrantih 20, 45–50, 74–77, 103 in 104.

Med strukturami v naselbini prevladujejo v geološko osnovo vkopani objekti, ki so značilni za starejša obdobja zgodnesrednjeveške poselitve slovenskega prostora. Devetindvajset objektov se je ohranilo kot ovalne ali nepravilne ovalne, redko krožne tlorisne zasnove različnih velikosti. Le redko so v njihovi bližini tudi jame za kole, ki jih lahko povežemo s posameznim objektom. Na podlagi velikosti jih lahko razdelimo v objekte večjih dimenzij s površino 4 m² ali več, ki so rabili kot stanovanjske stavbe, in objekte manjših dimenzij, za katere domnevamo, da so bili shrambene ali morda odpadne jame. O gospodarskih objektih ne moremo govoriti, saj v njih ni bilo odkritega večjega števila najdb ali drugih sledov, ki bi pričali o določeni dejavnosti. Enoprostorske stanovanjske stavbe so razmeroma enotnih oblik. Od ognjišč, ki so sicer nepogrešljivi del bivanjskih objektov, sta bili odkriti le dve. Gre za preprost tip, izdelan iz kamnov, v enem primeru je bilo obloženo s kamni, v drugem pa je imelo kamne na dnu. Domnevamo, da so ognjišča obstajala tudi v drugih objektih, kar potrjujejo kosi ožgane gline in drobcji oglja. Ta ognjišča so bila še preprostejša brez strukture, postavljena neposredno na tla. Na njih so stanovalci kuhali v lončenih posodah in pekli v žerjavici. Večja peč je bila odkrita na skrajnem vzdignem robu izkopnega polja, tik ob strugi nekdanjega potoka. Peč podkvaste oblike je imela polkrožno glineno kupolo in je bila popolnoma z osmimi plastmi. Postavljena je bila v kot in obrnjena proti centralnemu delu objekta.

Med objekti v naselbini po strukturi izstopa objekt št. 20, ki ga predstavlja sedem v pravokoten tloris razporejenih jam za kole in malo večja jama. Obkrožen je z več večjimi objekti in zdi se, kakor da je bil z nekim namenom postavljen med njimi.

Med najdbami v naselbini prevladujejo lončene posode. Le redke je bilo mogoče popolnoma rekonstruirati v majhne, srednje in velike lonce z različnimi kombinacijami okrasov, med katerimi prevladujejo skupine vodoravnih vzporednih žlebov in večkratnih valovnic. Poleg glinenih posod so bili odkriti še posamezni železni predmeti, od tega odlomki dveh nožev, bronast propelerski okov, bronasta pasna spona z železnim trnom, več glinenih vretenc, koščena jagoda ali obesek, nekaj steklenih jagod različnih oblik in barv, odlomki kamnitih žrmelj in kamnit brus. Kronologijo najdb in s tem tudi naselbine je bilo mogoče vzpostaviti na podlagi lončenine in redkih datacijsko natančneje opredeljivih najdb, denimo propelerskega okova in bronaste pasne spona.

Domnevno najstarejša objekta sta objekta št. 2 in 3 v kvadrantih 57 in 85 na spodnjem delu izkopnega polja. V obeh so bili odkriti številni odlomki prostoročno izdelane luknjičaste lončenine. Analize ustij so pokazale, da gre za t. i. praški tip lončenine, ki kaže na najstarejšo fazo slovanske poselitve. V absolutnih letnicah to pomeni obdobje nekje med zadnjo četrtino 6. stoletja in prvo polovico 7. stoletja, kar nakazujejo tudi radiokarbonske datacije oglja iz objekta št. 2. Lončenina v obeh objektih je bila sorazmerno številna, v objektu št. 2 so bili odkriti tudi odlomek železnega rezila, okrašeni glineni vretenci, bela steklena jagoda, v objektu št. 3 pa odlomki železnega noža, železen paličast predmet in dve stekleni jagodi modre in črne barve.

Kakor smo že omenili, se večja zgostitev zgodnjerednjevskih struktur nahaja na osrednjem najnižjem delu najdišča, to je v kvadrantih 66–68, 125 in 127. Med njimi sta večja objekta št. 5 in 13, v katerih so našli veliko količino odlomkov lončenine. Ustja lahko uvrstimo v skupine od S2 do S6. Oba objekta sta tudi radiokarbonsko datirana, in sicer objekt št. 13 v drugo polovico 7. stoletja do konca prve četrtine 8. stoletja (2 Σ cal AD 660–722, 66,8% verjetnost), objekt št. 5 v zadnjo četrtino 8. stoletja do konca 9. stoletja (2 Σ cal AD 776–899, 86,8% verjetnost). Glede na širok časovni razpon lončenine v obeh objektih lahko domnevamo, da z enim vzorcem oglja ni pokrito celotno trajanje uporabe objektov. Druga večja zgostitev zgodnjerednjevskih objektov se nahaja na vzdignjenem vrhu sipine v kvadrantih 20, 45–50, 74–77, 103 in 104. Nekoliko ločen od ostalih je objekt št. 14 (SE 392). Glinene posode, med njimi sta tudi dva rekonstruirana lonca, pripadajo skupinam ustij od S2 do S5. Nekaj neokrašenih odlomkov iz luknjičaste keramike verjetno lahko pripišemo najstarejšemu tipu lončenine, izdelanem še prostoročno (z lepljenjem).

Največja količina lončenine je bila odkrita v objektih št. 17 (SE 390), št. 18 (SE 136), št. 19 (SE 134), št. 21 (SE 140), št. 22 (SE 144), št. 23 (SE 142) in št. 24 (SE 138), ki so postavljeni blizu drug drugega, med njimi je prostor za objekt št. 20. Lončenina je izdelana iz luknjičaste in trde keramike ter vključuje vse oblikovne skupine ustij, tudi najstarejšo S1, kar morda kaže na dolgo uporabo objektov. Med najdbami so tudi odlomki dveh pražilnikov, v katerih so hranili žito ali sušili sadje. V objektu št. 22 so našli bronast propelerski okov iz poznoavarskega obdobja. Z radiokarbonskimi analizami je bilo določeno oglje iz dveh objektov, in sicer iz objekta št. 22 v drugo polovico 7. stoletja do zadnje četrtine 8. stoletja (2 Σ cal AD 669–782, 90,6% verjetnost) in iz objekta št. 17 v drugo četrtino 5. stoletja do polovice 6. stoletja (2 Σ cal AD 420–540, 95,4% verjetnost). Datacija tega zadnjega je glede na lončenino in bronasto pasno spono z železnim trnom zanesljivo prestara.

Na skrajnem robu naselbine, nekoliko odmaknjena od ostalih objektov, je bila postavljena že prej omenjena peč z ilovnato kupolo.

Analiza naselbinskih ostankov in gradiva iz zgodnjerednjevške naselbine na Popavi kaže na obstoj naselja od konca 6. stoletja do začetka 9. stoletja, s čimer se vključuje v naselbinsko sliko vzhodnega dela sedanjega slovenskega ozemlja. Primerjave gradivu najdemo tako na drugih slovenskih najdiščih kakor tudi na širšem slovanskem naselitvenem prostoru. Hkrati poseben pečat naselbini dajejo nekatere kovinske najdbe, ki kažejo na povezavo z avarskim ljudstvom, ki je naseljevalo ozemlja vzhodno od našega.

Katalog stratigrafskih enot

Samo Sankovič, Irena Šavel

Vse risbe struktur so v merilu 1:50, razen kjer je navedeno drugače.

Okrajšave

kv. kvadrant

pr.	premer
vel.	velikost
dl.	dolžina
š.	širina
gl.	globina

Legenda

	keramika		bron
	lep		kost
	ogljje		steklo
	žrmlje		posebna najdba
	kamen		
	železo		

SE 1 – vrhnja plast (ornica)

Ornica se je razprostirala po celotni površini najdišča (gl. 10–40 cm). Plast temno rjavega mehkega peščenega melja je vsebovala 8 odlomkov prazgodovinskih keramičnih posod, glineno zajemalko (G1), odbitek (G2), večje kamne in zgodnj srednjeveške keramične najdbe: 1 odlomek ustja (kv. 74), 1 odlomek okrašenega ostenja (kv. 17). Ležala je nad plastjo SE 2.

SE 2 – plast pod ornico

Premešana plast pod ornico, ki je nastala z občasnim globljim oranjem, se je razprostirala po celotni površini najdišča (gl. 10–40 cm). Plast temno do rumeno rjavega mehkega peščenega melja je vsebovala drobce oglja in najdbe. Ležala je pod ornico (SE 1) in nad večino struktur.

V plasti so bile prazgodovinske najdbe: 31 odlomkov ustij loncev (G13–15, G45, G47, G48) in skled (G5, G7, G16, G27, G28, G37, G42, G49), 1

odlomek lončka (G17), 6 odlomkov nog posod (G9, G25, G38, G41), 1 odlomek vrča (G6), 96 odlomkov dnov posod (G8, G12, G18, G19, G24, G29–32, G44), 5 okrašenih ostenij posod (G10, G21) 34 ročajev posod (G36), 2 držaja posod (G20, G40), 1 odlomek cedila (G35), 825 odlomkov ostenij posod, 10 odlomkov glinenih zajemalk (G3, G11, G26, G33, G34, G39, G46), 1 odlomek kamnitih žrmlj, 3 odlomki kamnitih sekir (G22, G23, G43), 83 kosov

ožgane gline. Rimskodobne najdbe: 3 odlomki ustja posod (G885, G888, G889), 1 spodnji del posode (G887), 1 odlomek dna posode, 1 noga trinožnika (G886), 1 odlomek sklede, 1 ostenje posode. Zgodnj srednjeveške najdbe: 25 odlomkov ustij posod, 21 dnov posod, 29 okrašenih ostenij posod (G905–910), 1 glineno vrentence (G904), 103 ostenij posod. Novoveške najdbe: 14 odlomkov različnih delov posod. V plasti je bilo tudi 82 kosov ožgane gline.

SE 15 – plast

Temno sivo rjava plast peščenega melja z manjšimi kamni (gl. 45 cm) je zapolnjevala plitko kotanjo na osrednjem delu najdišča, v kateri je najverjetneje pogosto stala voda (kv. 9–18, 36–45, 63–72, 91–99, 120–128, 147–157, 182). Vsebovala je od prazgodovinske do zgodnj srednjeveške najdbe. Bakrenodobne najdbe: 38 odlomkov ustij loncev (G60, G79, G98) in skled (G57, G59, G70, G71, G80, G81, G85, G86, G91, G92), 1 odlomek okrašenega lončka (G90), 4 odlomki nog posod (G65, G69, G72, G84), 55 odlomkov dnov posod (G50–52, G58, G61, G62, G64, G66, G67, G73, G76, G77, G78, G83, G93, G97), 61 odlomkov ročajev posod (G53, G63, G94, G99), 2 odlomka držajev posod (G87), 4 okrašena ostenja posod (G54, G74, G82, G88), 622

ostenij posod, 2 uteži (G55, G89), 2 odlomka zajemalk (G95), 1 kamniti brus (G68), 7 odlomkov kamnitih žrmlj (G56, G96), 2 odlomka kamnitih sekir (G75, G100), 124 kosov ožgane gline in kos žindre. Bronastodobne najdbe: 1 skleda (G879). Rimskodobne najdbe: 1 odlomek ustja posode (G890, G891, G892), 1 odlomek zgornjega dela trinožnika (G893), 3 okrašena ostenja posod (G899), 3 odlomki dnov posod (G894, G895, G896, G897, G898), 10 ostenij posod. Srednjeveške najdbe: 25 odlomkov ustij posod (G911–915), 21 dnov posod (G930, G931), 29 okrašenih ostenij posod (G916–929), 103 ostenij posod. Novoveške najdbe: 16 ostenij posod, 2 odlomka dna posod, 1 ročaj posode, 3 odlomki ustij posod. V plasti je bilo tudi 125 kosov ožgane gline.

SE 101 – plast (M 1:200)

Plast svetlega rumeno rjavega trdnega peščenega melja v kv. 5–6 in 5a–6a je vsebovala 83 odlomkov prazgodovinske keramike, med njimi je bila najdena tudi okrašena noga posode (G101) in 3 kosovi ožgane gline.

SE 189 – plast

Nižji skrajno vzhodni del izkopnega polja je delno presekal nekdanjo strugo potoka (kv. 163–164, 27, 82, 109–110, 136–137), ki ga danes zaradi antropogeno spremenjenih vodnih razmer ni več (SE 189, SE 265 in SE 266). V plasti je bilo več prazgodovinskih najdb: 3 dna z ostenji posod (G102), 1 ročaj posode (G103), 20 ostenij posod, 1 odlomek rimskodobnega pokrova (G900) ter 1 ostenje zgodnj srednjeveške posode.

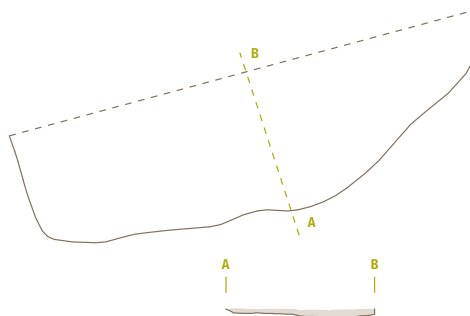

Bakrena doba

Nadzemni objekt št. 1 (sl. 28, 30) (M 1:200)

Tloris nadzemnega objekta smo do-
ločili na podlagi stojk: SE 168, SE
170, SE 172, SE 178, SE 217, SE 258.
K objektu verjetno sodi tudi jama
za kol SE 176, ki je sicer vsebova-
la odlomke ustja zgodnjersrednjeve-
ške posode, vendar je bila tik ob večji
jami SE 115, ki sodi k objektu in je
vsebovala prazgodovinske najdbe. K
objektu bi sodile tudi neopredeljene
jame SE 113, SE 117 in SE 215. V bli-
žini so bile večje in manjše jame: SE
123 s prazgodovinskimi najdbami in
neopredeljene jame SE 105, SE 107,
SE 111, SE 347, SE 351, SE 384 ter
stojki SE 174 in SE 343.

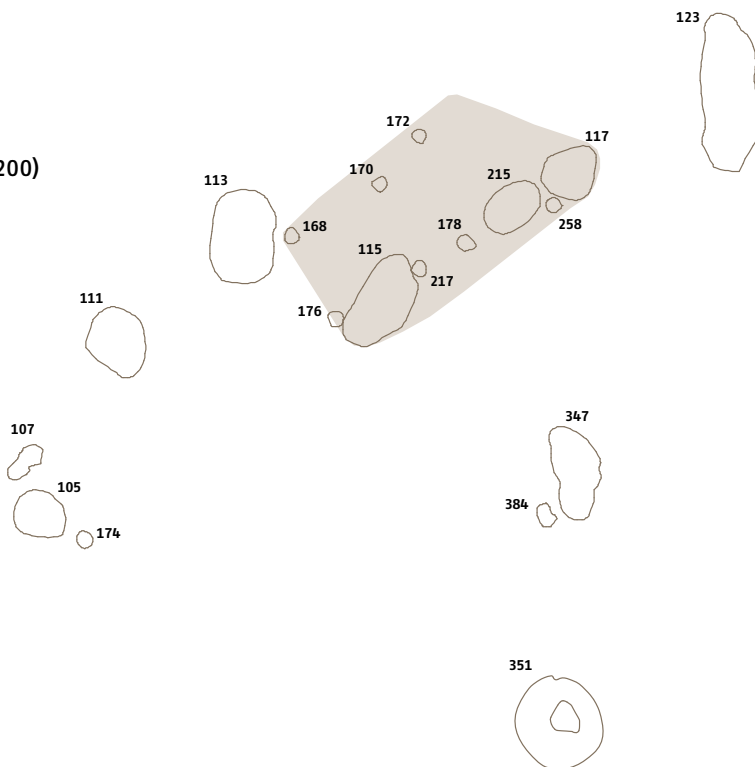

SE 168/167 – jama za kol

Dobro vidna jama za kol ovalnega
tlorisa in ovalnega preseka (vel. 0,40
× 0,36 m, gl. 0,16 m) je bila odkrita
v kv. 111 in 112. Zapolnjena je bila s
plastjo sivo rjavega mehkega pešče-
nega melja in najdbami: 1 odlomek
keramike.

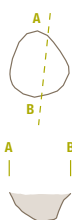

SE 170/169 – jama za kol

Dobro vidna jama za kol okroglega
tlorisa in ovalnega preseka (pr. 0,34
m, gl. 0,17 m) je bila odkrita v kv.
112. Zapolnjena je bila s plastjo sivo
rjavega mehkega peščenega melja
brez najdb.



SE 172/171 – jama za kol

Slabo vidna jama za kol okroglega
tlorisa in ovalnega preseka (pr. 0,37
m, gl. 0,11 m) je bila odkrita v kv.
112. Zapolnjena je bila s plastjo sivo
rjavega mehkega peščenega melja
brez najdb.



SE 217/216 – jama za kol

Zelo slabo vidna jama za kol ovalne-
ga tlorisa in ovalnega preseka (vel.
0,40 × 0,34 m, gl. 0,15 m) je bila
odkrita v kv. 112. Zapolnjena je bila
s plastjo sivo rjavega mehkega pe-
ščenega melja brez najdb.



SE 178/177 – jama za kol

Slabo vidna jama za kol ovalnega
tlorisa in ovalnega preseka (vel. 0,45
× 0,40 m, gl. 0,14 m) je bila odkrita
v kv. 112. Zapolnjena je bila s plastjo
sivo rjavega mehkega peščenega me-
lja brez najdb.



SE 258/257 – jama za kol

Zelo slabo vidna jama za kol ovalne-
ga tlorisa in ovalnega preseka (vel.
0,40 × 0,35 m, gl. 0,14 m) je bila
odkrita v kv. 112. Zapolnjena je bila
s plastjo sivo rjavega mehkega pe-
ščenega melja brez najdb.



SE 176/175 – jama za kol

Slabo vidna jama za kol okroglega
tlorisa in ovalnega preseka (pr. 0,38
m, gl. 0,26 m) je bila odkrita v kv.
112. Zapolnjena je bila s plastjo sivo
rjavega mehkega peščenega melja in

najdbami: 1 odlomek ustja srednje-
veške keramične posode.

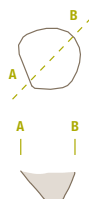

SE 115/114 - jama (M 1:100)

Slabo vidna jama nepravilnega tlorisa in ovalnega preseka (vel. 2,64 × 1,40 m, gl. 0,52 m) je bila odkrita v kv. 112. Zapolnjena je bila s plastjo sivo rjavega mehkega peščenega melja in najdbami: 2 odlomka ostenij prazgodovinskih keramičnih posod. Ob jami je bila neopredeljena jama za kol SE 216 in jama za kol iz zgodnjega srednjega veka SE 175.

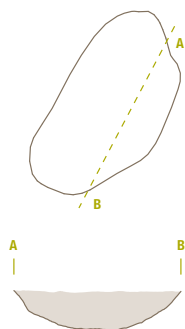

SE 117/116 - jama

Slabo vidna jama nepravilnega tlorisa in nepravilnega preseka (vel. 1,55 × 1,32 m, gl. 0,15 m) je bila odkrita v kv. 112. Zapolnjena je bila s plastjo sivo do rumeno rjavega mehkega peščenega melja brez najdb.

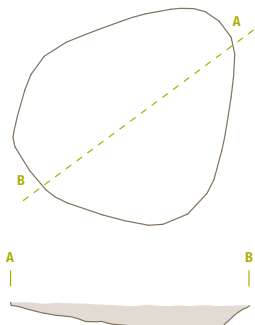

SE 215/214 - jama

Slabo vidna jama ovalnega tlorisa in nepravilnega preseka (vel. 1,66 × 1,10 m, gl. 0,13 m) je bila odkrita v kv. 112. Zapolnjena je bila s plastjo sivega do rumeno rjavega mehkega peščenega melja brez najdb (SE 214).

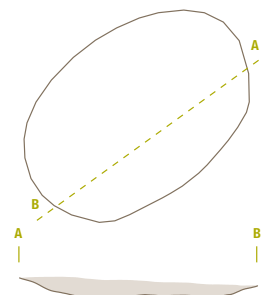

SE 113/112 - jama (M 1:100)

Slabo vidna jama nepravilnega tlorisa in nepravilnega preseka (vel. 2,46 × 1,71 m, gl. 0,60 m) je bila odkrita v kv. 111. Zapolnjena je bila s plastjo svetlo sivega mehkega peščenega melja brez najdb.

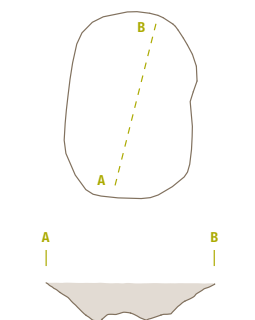

SE 123/122 - jama (M 1:100)

Slabo vidna jama nepravilnega tlorisa in nepravilnega preseka (vel. 4,14 × 1,46 m, gl. 0,95 m) je bila odkrita v kv. 113. Zapolnjena je bila s plastjo sivo rjavega mehkega peščenega melja in najdbama: 2 odlomka dnov (G104) prazgodovinskih keramičnih posod.

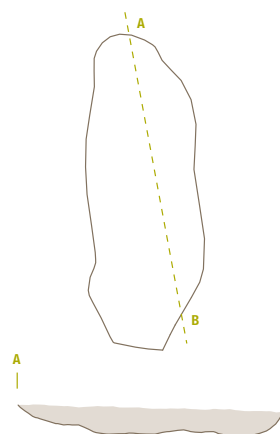

SE 105/104 - jama

Slabo vidna jama nepravilnega tlorisa in ovalnega preseka (pr. 1,42 × 1,24 m, gl. 0,15 m) je bila odkrita v kv. 111. Zapolnjena je bila s plastjo sivo rjavega mehkega peščenega melja brez najdb.

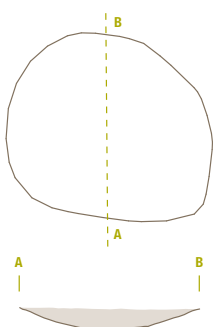

SE 107/106 - jama

Slabo vidna jama nepravilnega tlorisa in nepravilnega preseka (vel. 1,15 × 0,60 m, gl. 0,23 m) je bila odkrita v kv. 111. Zapolnjena je bila s plastjo sivo do rdeče rjavega mehkega peščenega melja brez najdb.

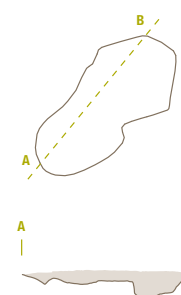

SE 111/110 - jama

Slabo vidna jama nepravilnega tlorisa in nepravilnega preseka (vel. 1,90 × 1,60 m, gl. 0,26 m) je bila odkrita v kv. 111. Zapolnjena je bila s plastjo sivo rjavega mehkega peščenega melja brez najdb.

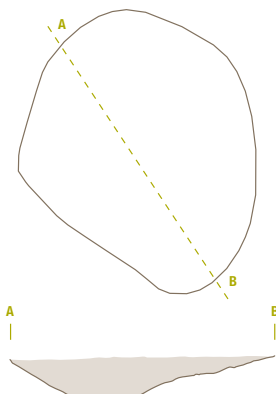

SE 347/346 - jama (M 1:100)

Slabo vidna jama nepravilnega tlorisa in nepravilnega preseka (vel. 2,56 × 1,26 m, gl. 0,28 m) je bila odkrita v kv. 141. Zapolnjena je bila s plastjo sivega trdnega peščenega melja z manjšimi kamni brez najdb.

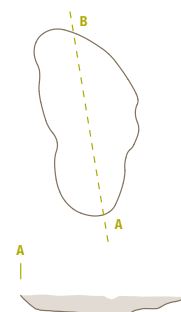

SE 351/350 – jama (M 1:100)

Dobro vidna jama rahlo ovalnega tlorisa in nepravilnega preseka (vel. 2,37 × 2,24 m, gl. 0,76 m) je bila odkrita v kv. 140. Zapolnjena je bila s plastjo sivo rjavega trdnega peščenega melja z nekaj manjšimi kamni brez najdb.

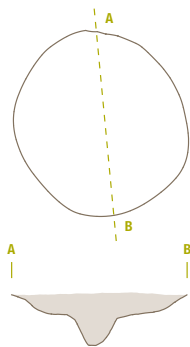

SE 384/383 – jama

Zelo slabo vidna jama nepravilnega tlorisa in ovalnega preseka (vel. 0,60 × 0,38 m, gl. 0,18 m) je bila odkrita v kv. 140. Zapolnjena je bila s plastjo sivo rjavega trdnega peščenega melja brez najdb.



SE 174/173 – jama za kol

Dobro vidna jama za kol ovalnega tlorisa in ovalnega preseka (vel. 0,44 × 0,42 m, gl. 0,15 m) je bila odkrita v kv. 111. Zapolnjena je bila s plastjo sivo rjavega mehkega peščenega melja brez najdb.



SE 343/342 – jama

Slabo vidna jama za kol nepravilnega tlorisa in nepravilnega preseka (vel. 0,33 × 0,29 m, gl. 0,30 m) je bila odkrita v kv. 141. Zapolnjena je bila s plastjo sivnega mehkega peščenega melja brez najdb.



Večje in manjše razpršene jame na zahodnem delu najdišča (sl. 28, 30)

SE 19/18 – jama

Slabo vidna manjša jama ovalnega tlorisa in ovalnega preseka (š. 0,63 m, gl. 0,16 m) je bila odkrita v kv. 56–57, 84–85. Zapolnjena je bila s plastjo sivo rjavega mehkega peščenega melja in najdbami: 1 okrašeno ostenje posode (G105) ter 10 kosov ožgane glinice. Po strojni odstranitvi plasti SE 1 in SE 2 v sektorju IV jame nismo uspeli zaslediti, zato je bila izkopana samo polovica.

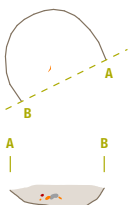

SE 468/467 – jama (M 1:100)

Dobro vidna jama ovalnega tlorisa in ovalnega preseka (vel. 3,40 × 2,03 m, gl. 0,89 m) je bila odkrita v kv. 30 in 57. Zapolnjena je bila s plastjo svetlo sivo rjavega mehkega peščenega melja in najdbami: 1 odlomek ostenja prazgodovinske keramike.

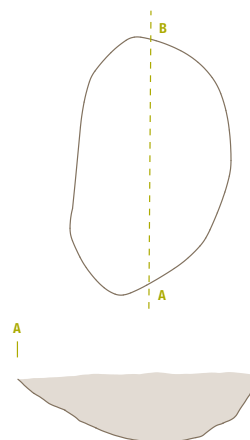

SE 86/85 – jama (M 1:100)

Slabo vidna jama nepravilnega tlorisa in nepravilnega preseka (vel. 3,78 × 1,77 m, gl. 0,68 m) je bila odkrita v kv. 4 in 5. Zapolnjena je bila s plastjo sivo rjavega mehkega peščenega melja in najdbami: 1 odlomek ostenja prazgodovinske keramike.

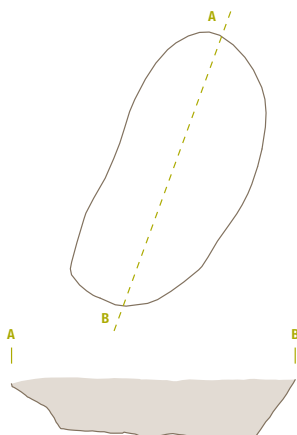

SE 824/823 – jama

Slabo vidna jama ovalnega tlorisa in ovalnega preseka (vel. 1,32 × 1,07 m, gl. 0,47 m) je bila odkrita v kv. 86. Zapolnjena je bila s plastjo svetlo sivo rjavega mehkega peščenega melja in najdbami: 3 odlomki ostenij prazgodovinskih posod.

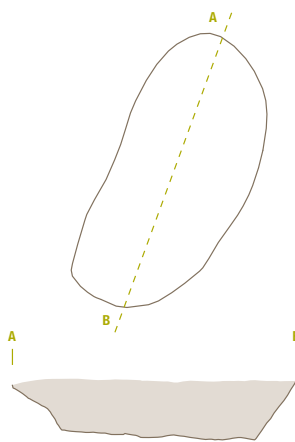

SE 109/108 – jama

Slabo vidna jama nepravilnega tlorisa in nepravilnega preseka (vel. 2,36 × 1,05 m, gl. 0,20 m) je bila odkrita v kv. 114 in 142. Zapolnjena je bila s plastjo sivo rjavega mehkega peščenega melja in najdbama: 2 ostenji prazgodovinskih posod.

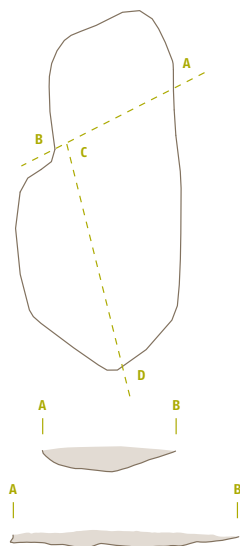

Skupina večjih in manjših jam na jugozahodnem delu najdišča (sl. 28, 30)

SE 68/67 – jama

Slabo vidna jama nepravilnega tlorisa in nepravilnega preseka (vel. 1,19 × 1,06 m, gl. 0,26 m) je bila odkrita v kv. 115. Zapolnjena je bila s plastjo sivo rjavega mehkega peščenega melja, v kateri so bila 4 ostenja prazgodovinskih keramičnih posod.

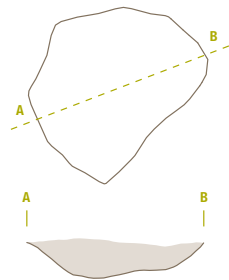

SE 60/59 – jama (M 1:100)

Slabo vidna jama nepravilnega tlorisa in nepravilnega preseka (vel. 2,70 × 1,40 m, gl. 0,44 m) je bila odkrita v kv. 115. Zapolnjena je bila s plastjo sivo rjavega mehkega peščenega melja, v kateri je bilo 8 odlomkov ostenij prazgodovinske keramike in 1 kamniti odbitek (G106).

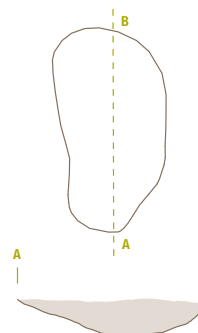

SE 36/35 – jama (M 1:100)

Slabo vidna jama ovalnega tlorisa in nepravilnega preseka (vel. 2,38 × 2,15 m, gl. 1,20 m) je bila odkrita v kv. 116. Zapolnjena je bila s plastjo sivo do rumeno rjavega mehkega peščenega melja z manjšimi kamni in najdbami: 29 ostenij prazgodovinskih keramičnih posod, 1 odlomek spodnjega dela posode ter 1 rimskodobna okrašena opeka (G107). Sekala je jamo SE 42.

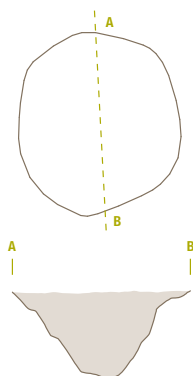

SE 42/41 – jama

Slabo vidna jama nepravilnega ovalnega tlorisa in nepravilnega preseka (vel. 1,72 × 0,98 m, gl. 0,33 m) je bila odkrita v kv. 116. Zapolnjena je bila s plastjo sivo rjavega mehkega peščenega melja in najdbami: 30 ostenij posod, 1 odlomek zajemalke, 2 odlomka dnov posod in 1 kos ožgane glinene. Presekana je bila z jamo SE 36.

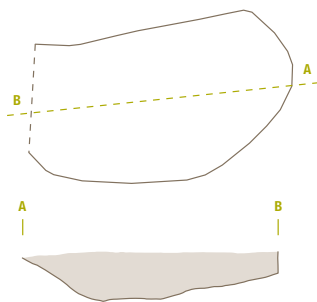

SE 331/330 – jama

Slabo vidna jama ovalnega tlorisa in ovalnega preseka (vel. 1,30 × 0,84 m, gl. 0,25 m) je bila odkrita v kv. 144. Zapolnjena je bila s plastjo svetlo sivo rjavega mehkega peščenega melja in najdbami: 1 odlomek ustja z ostenjem prazgodovinske posode in 3 ostenja prazgodovinskih posod.

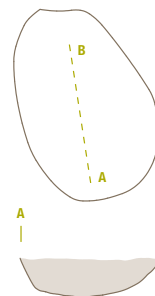

SE 327/326 – jama

Dobro vidna jama ovalnega tlorisa in nepravilnega preseka (vel. 1,50 × 1,14 m, gl. 0,39 m) je bila odkrita v kv. 144. Zapolnjena je bila s plastjo svetlo sivega mehkega peščenega melja s prazgodovinskimi najdbami: 1 odlomek dna z ostenjem posode, 1 odlomek ročaja z ostenjem posode, 26 odlomkov ostenij posod in 1 glinena zajemalka (G108).

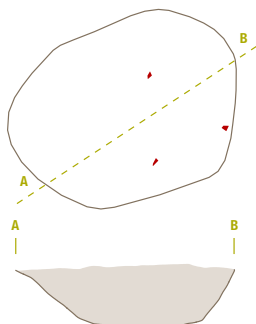

SE 329/328 – jama

Dobro vidna jama ovalnega tlorisa in nepravilnega preseka (vel. 2,03 × 1,36 m, gl. 0,69 m) je bila odkrita v kv. 144. Zapolnjena je bila s plastjo sivega mehkega peščenega melja in najdbami: 6 ostenij prazgodovinskih posod in 2 odlomka ročajev prazgodovinskih posod (G109).

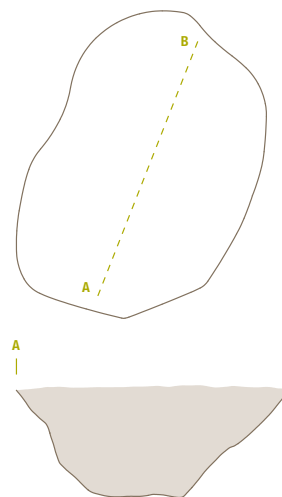

SE 311/310 – jama

Dobro vidna jama ovalnega tlorisa in ovalnega preseka (vel. 1,94 × 1,20 m, gl. 0,51 m) je bila odkrita v kv. 145. Zapolnjena je bila s plastjo sivega mehkega peščenega melja z manjšimi kamni in najdbami: 1 odlomek ustja z ostenjem skleda (G877), 3 ostenja prazgodovinskih posod, 1 glinena utež (G878) in 29 odlomkov ožgane glinene.

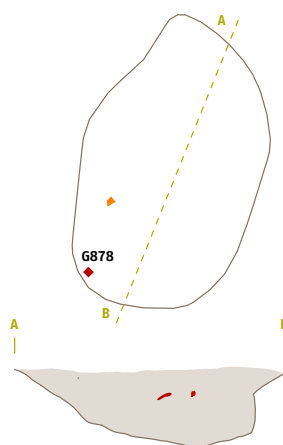

SE 315/314 – jama

Slabo vidna jama nepravilnega ovalnega tlorisa in nepravilnega preseka (vel. 1,25 × 0,96 m, gl. 0,13 m) je bila odkrita v kv. 145. Zapolnjena je bila s plastjo svetlo sivo rjavega mehkega peščenega melja s 4 ostenji prazgodovinskih posod in 2 kosoma ožgane glinene.

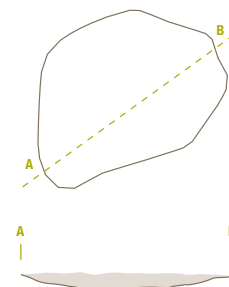

SE 52/51 – jama

Slabo vidna jama nepravilnega ovalnega tlorisa in nepravilnega preseka (vel. 1,54 × 0,85 m, gl. 0,32 m) je bila odkrita v kv. 117. Zapolnjena je bila s plastjo sivo rjavega mehkega peščenega melja z manjšimi kamni in s 4 ostenji prazgodovinskih keramičnih posod ter drobcji oglja.

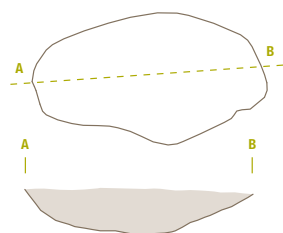

SE 46/45 – jama (M 1:100)

Slabo vidna jama nepravilnega tlorisa in nepravilnega preseka (vel. 2,90 × 1,10 m, gl. 0,52 m) je bila odkrita v kv. 117. Zapolnjena je bila s plastjo sivo rjavega mehkega peščenega melja z manjšimi kamni in prazgodovinskimi keramičnimi posodami: 2 odlomka dna (G110), 1 odlomek ročaja z ostenjem in 27 ostenij.

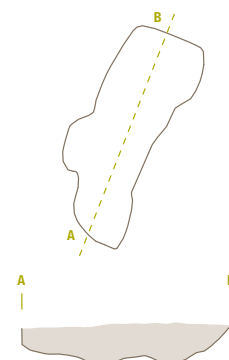

SE 323/322 – jama

Slabo vidna jama nepravilnega ovalnega tlorisa in nepravilnega preseka (vel. 1,26 × 0,80 m, gl. 0,14 m) je bila odkrita v kv. 146. Zapolnjena je bila s plastjo sivo rumenega mehkega peščenega melja z enim odlomkom ostenja prazgodovinske keramike.

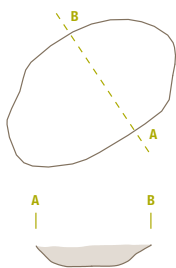

SE 828/827 – jama

Dobro vidna jama ovalnega tlorisa in ovalnega preseka (vel. 0,80 × 0,79 m, gl. 0,23 m) je bila odkrita v kv. 89. Zapolnjena je bila s plastjo sivo rjavega mehkega peščenega melja z najdbami: 6 odlomkov ostenij prazgodovinskih posod.

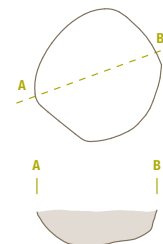

SE 830/829 – jama

Slabo vidna jama nepravilnega tlorisa in nepravilnega preseka (vel. 1,18 × 0,80 m, gl. 0,20 m) je bila odkrita v kv. 89. Zapolnjena je bila s plastjo sivo rjavega mehkega peščenega melja in s prazgodovinskimi najdbami: 1 odlomek ustja posode (G111), 2 odlomka dna posod, 1 odlomek ročaja posode in 9 odlomkov ostenij posod.

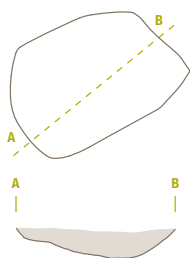

SE 832/831 – jama za kol

Dobro vidna jama za kol ovalnega tlorisa in ovalnega preseka (vel. 0,34 × 0,29 m, gl. 0,25 m) je bila odkrita v kv. 89. Zapolnjena je bila s plastjo sivo rjavega mehkega peščenega melja z 1 odlomkom ostenja prazgodovinske keramike.

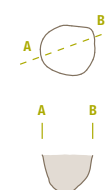

SE 62/61 – jama (M 1:100)

Slabo vidna jama nepravilnega tlorisa in nepravilnega preseka (vel. 2,23 × 1,27 m, gl. 0,45 m) je bila v kv. 118 in 119. Zapolnjena je bila s plastjo sivo rjavega mehkega peščenega melja z manjšimi kamni in prazgodovinskimi najdbami: 1 odlomek ustja z ostenjem sklede (G112), 1 odlomek dna z ostenjem posode, 35 odlomkov ostenij posod in 1 kamniti odbitek (G113).

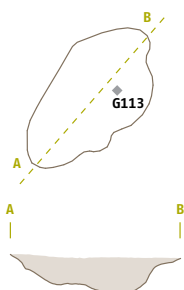

SE 64/63 – jama (M 1:100)

Slabo vidna jama nepravilnega tlorisa in nepravilnega preseka (vel. 2,42 × 1,10 m, gl. 0,53 m) je bila odkrita v kv. 118 in 119. Zapolnjena je bila s plastjo sivo rjavega mehkega peščenega melja z manjšimi kamni in prazgodovinskimi najdbami: 1 odlomek ustja z ostenjem posode, 1 odlomek ročaja z ostenjem posode in 19 ostenij posod.

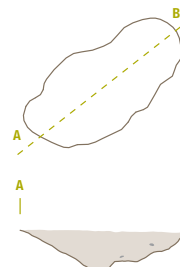

SE 838/837 – jama

Dobro vidna jama nepravilnega tlorisa in nepravilnega preseka (vel. 0,98 × 0,90 m, gl. 0,25 m) je bila odkrita v kv. 90. Zapolnjena je bila s plastjo svetlo sivo rjavega mehkega peščenega melja z 1 odlomkom ustja in 5 odlomki ostenij prazgodovinskih keramičnih posod.

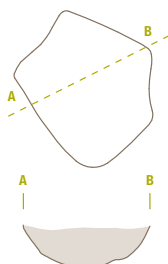

Polzemljanka 1 (sl. 28, 30) (M 1:500)

Predstavlja jo velika jama SE 8 z jamami SE 482, SE 480 in SE 10.

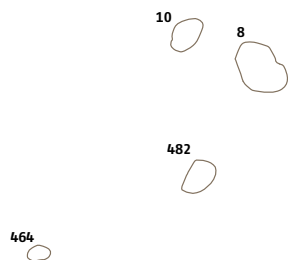

SE 8/7 - jama (M 1:100)

Slabo vidna večja jama nepravilnega tlorisa in ovalnega preseka (vel. 4,10 × 2,63 m, gl. 0,32 m) je bila odkrita v kv. 8 in 35. Zapolnjena je bila s plastjo rdeče rjavega trdnega peščenega melja z manjšimi kamni in najdbami: 5 loncev (G114–118), 2 lončka (G123, G124), 17 ustij loncev (G119–122), 1 odlomek ustja vrča z ročajem (G125), 2 skle-

di (G126, G127), 6 odlomkov skled (G128–133), 11 odlomkov dna posod (G134–138), 4 okrašena ostenja posod (G139, G140), 11 odlomkov ročajev posod (G141), 194 ostenij posod, 4 odlomki zajemalk (G142–145), 1 tolkač (G146), 1 odbitek (G148), 1 kamnita ploščata sekira (G147), 1 odlomek brusa (G149) in 9 odlomkov ožgane gline. Radiokarbonska analiza oglja iz jame je po-

kazala starost (sl. 49): BP 5417±32, 1 cal BC 4330–4310 (21,1% verjetnosti), 4304–4259 (47,1% verjetnosti), 2 cal BC 4342–4233 (94,4% verjetnosti), 4187–4182 (1,0% verjetnosti).

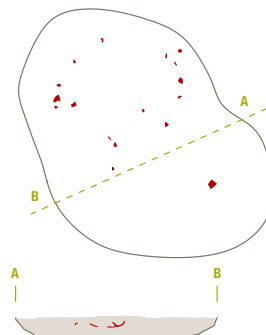

SE 482/481 - jama

Slabo vidna jama ovalnega tlorisa in ovalnega preseka (vel. 1,53 × 0,93 m, gl. 0,48 m) je bila odkrita v kv. 33. Zapolnjena je bila s plastjo sivo rjavega mehkega peščenega melja s prazgodovinskimi najdbami: 1 odlomek ustja z ostenjem in 2 ostenji posod.

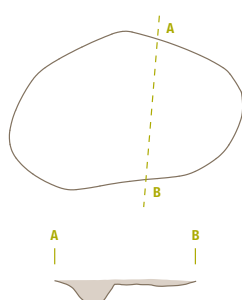

SE 480/479 - jama (M 1:100)

Dobro vidna jama ovalnega tlorisa in ovalnega preseka (vel. 2,43 × 1,75 m, gl. 0,64 m) je bila odkrita v kv. 34 in 35. Zapolnjena je bila s plastjo sivega mehkega peščenega melja s prazgodovinskimi najdbami: 14 odlomkov ustij z ostenjem loncev (G154–156), 1 skleda (G157), 7 odlomkov dna posod, 2 odlomka nog posod (G158, G159), 4 ročaji posod, 1 držaj posode, 5 okrašenih ostenij (G160, G161), 150 ostenij posod ter 1 ostenje zgodnjerednjeveške posode.

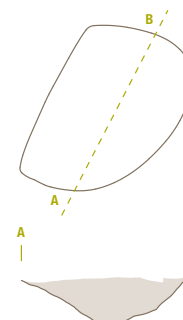

SE 10/9 - jama (M 1:100)

Slabo vidna večja jama ovalnega tlorisa in ovalnega preseka (vel. 2,53 × 1,67 m, gl. 0,27 m) je bila odkrita v kv. 8. Zapolnjena je bila s plastjo sivo rjavega peščenega melja z manjšimi kamni in najdbami: 2 odlomka ustij posod, 2 odlomka dnov posod (G150, G151), 1 odlomek ročaja z ustjem vrča (G152), 2 okrašeni ostenji posod (G153), 103 odlomkov ostenij prazgodovinskih keramičnih posod in 6 odlomkov ožgane gline.

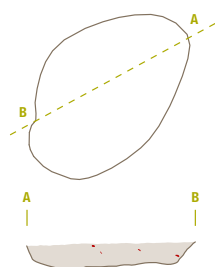

Polzemljanka 2 (sl. 28, 30) (M 1:200)



Predstavlja jo večja jama SE 540 z jamo SE 546.



SE 540/539 – jama (M 1:100)

Slabo vidna jama nepravilnega tlorisa in nepravilnega preseka (š. 3,10 m, gl. 0,25 m) je bila odkrita v kv. 11. Zapolnjena je bila s plastjo sivo rjavega trdnega peščenega melja s prazgodovinskimi najdbami: 2 odlomka ustij posod (G162, G163), 9 odlomkov dnov keramičnih posod, 3 odlomki ročajev in 86 odlomkov ostenij keramičnih posod.

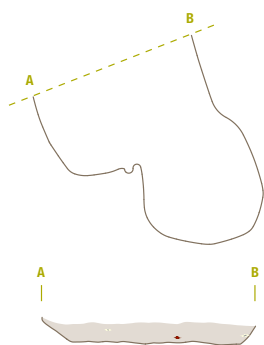

SE 546/545 – jama

Slabo vidna jama ovalnega tlorisa in nepravilnega preseka (vel. 1,06 × 0,49 m, gl. 0,27 m) je bila odkrita v kv. 10. Zapolnjena je bila s plastjo sivo rjavega trdnega peščenega melja in z najdbami: 4 odlomki ostenij prazgodovinskih keramičnih posod.

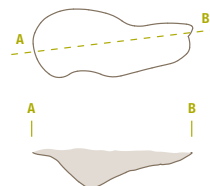

Vkapan objekt večjih dimenzij št. 1 (sl. 28, 30) (M 1:400)

Predstavlja ga plast SE 382 trdnega rjavega peščenega melja z velikim številom prazgodovinskih najdb, jamami za kole SE 614, SE 610, SE 612, SE 1012, SE 34, SE 975, SE 973 in jamami SE 597, SE 655, SE 538, SE 548, SE 550, SE 959, SE 961, SE 977, SE 97, SE 979, SE 981.

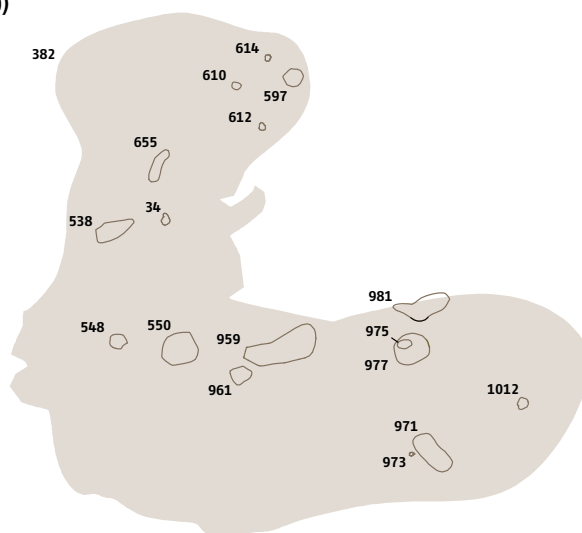

SE 382 – plast (M 1:400, presek M 1:200)

Slabo vidna plast trdnega rjavega peščenega melja (dl. pribl. 32,15 m, š. do 12 m, gl. do 0,20 m) je bila odkrita v kv. 37–38, 63–65, 91–94, s prazgodovinskimi najdbami: 205 odlomkov ustij loncev (G164–184) in skled (G187–241), 1 odlomek lončka (G185), 1 odlomek vrčka (G186), 3 odlomki noge posod (G242–262), 221 odlomkov dnov podsod (G263–275), 2 odlomka cedila (G276, G277), 147 ročajev posod

(G278–283), 50 odlomkov okrašenih ostenij posod (G284–318), 1 pokrov (G319), 2250 ostenij posod, 15 odlomkov zajemalk (G320–328), 7 kosov kamnitega orodja (G329–335) in 1 odlomek ustja rimskodobnega lonca (G336). V plasti so bile jame za kole SE 614, SE 610, SE 612, SE 1012, SE 34, SE 975 in SE 973 in jame SE 597, SE 655, SE 538, SE 548, SE 550, SE 959, SE 961, SE 977 in SE 971. V neposredni bližini objekta so bile jame za kole SE 669, SE 676, SE 678 in SE 680.

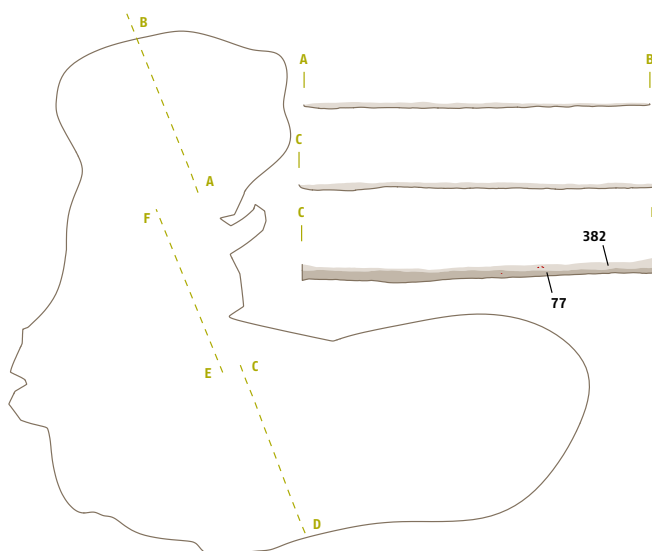

SE 614/613 – jama za kol

Dobro vidna jama za kol okroglega tlorisa in ovalnega preseka (pr. 0,30 m, gl. 0,14 m) je bila odkrita v kv. 38. Zapolnjena je bila s plastjo sivega trdnega peščenega melja z rdečimi oksidi brez najdb.



SE 610/609 – jama za kol

Dobro vidna jama za kol ovalnega tlorisa in ovalnega preseka (vel. 0,43 × 0,38 m, gl. 0,27 m) je bila odkrita v kv. 38. Zapolnjena je bila s plastjo sivega trdnega peščenega melja z rdečimi oksidi.



SE 612/611 – jama za kol

Dobro vidna jama za kol okroglega tlorisa in ovalnega preseka (pr. 0,35 m, gl. 0,47 m) je bila odkrita v kv. 38. Zapolnjena je bila s plastjo sivega trdnega peščenega melja z rdečimi oksidi brez najdb.



SE 1012/1011 – jama za kol

Slabo vidna jama za kol nepravilnega tlorisa in ovalnega preseka (vel. 0,60 × 0,50 m, gl. 0,8 m) je bila odkrita v kv. 94. Zapolnjena je bila s plastjo sivega trdnega peščenega melja z rdečimi oksidi brez najdb.



SE 34/33 – jama za kol

Slabo vidna jama nepravilnega tlorisa in ovalnega preseka (vel. 0,57 × 0,42 m, gl. 0,04 m) je bila odkrita v kv. 64. Zapolnjena je bila s plastjo rjavega mehkega peščenega melja z najdbami: 4 ostenja prazgodovinskih keramičnih posod.



SE 975/974 – jama za kol

Slabo vidna manjša jama ovalnega tlorisa in ovalnega preseka (vel. 0,68 × 0,48 m, gl. 0,12 m) je bila odkrita v kv. 93. Zapolnjena je bila s plastjo sivega trdnega peščenega melja z rdečimi oksidi brez najdb. Sekala je jamo SE 977.

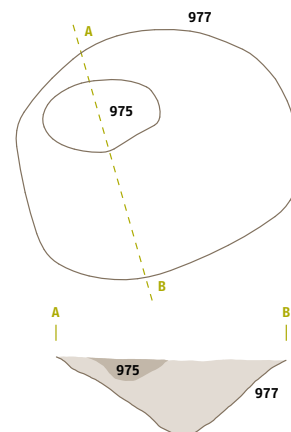

SE 973/972 – jama za kol

(M 1:20)

Dobro vidna jama za kol okroglega tlorisa in ovalnega preseka (pr. 0,19 m, gl. 0,07 m) je bila odkrita v kv. 93. Zapolnjena je bila s plastjo temno sivega trdnega peščenega melja brez najdb.



SE 655/654 – jama

Slabo vidna manjša jama nepravilnega ovalnega tlorisa in nepravilnega preseka (vel. 1,80 × 0,90 m, gl. 0,12 m) je bila odkrita v kv. 37. Zapolnjena je bila s plastjo svetlo sivo rjavega trdnega peščenega melja z rdečimi oksidi in 1 odlomkom prazgodovinske keramike.

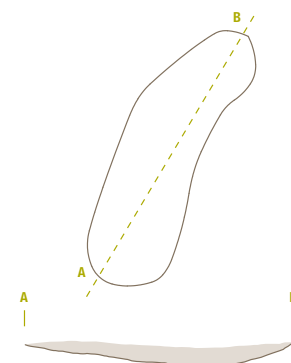

SE 597/596 – jama

Dobro vidna jama ovalnega tlorisa in ovalnega preseka (vel. 1,00 × 0,95 m, gl. 0,40 m) je bila odkrita v kv. 38. Zapolnjena je bila s plastjo sivega trdnega peščenega melja z rdečimi oksidi in z 1 odlomkom ostenja prazgodovinske keramike in 20 kosi ožgane gline.

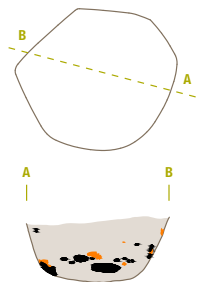

SE 538/537 – jama

Dobro vidna jama ovalnega tlorisa in ovalnega preseka (vel. 2,12 × 0,92 m, gl. 0,31 m) je bila odkrita v kv. 64. Zapolnjena je bila s plastjo sivega trdnega peščenega melja s prazgodovinskimi najdbami: 1 odlomek ročaja in 16 odlomkov ostenij prazgodovinskih keramičnih posod.

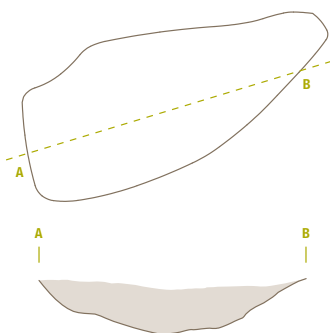

SE 548/547 – jama

Dobro vidna jama ovalnega tlorisa in nepravilnega preseka (vel. 0,87 × 0,83 m, gl. 0,43 m) je bila odkrita v kv. 64. Zapolnjena je bila s plastjo sivega trdnega peščenega melja z rdečimi oksidi in manjšimi kamni s prazgodovinskimi najdbami: 2 odlomka ustij keramičnih posod, 2 odlomka dnov keramičnih posod, 3 odlomki ročajev keramičnih posod, 1 odlomek okrašenega ostenja z ročajem (G337) in 64 odlomkov ostenij keramičnih posod.

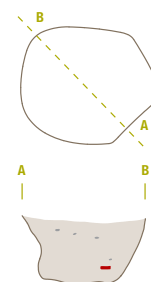

SE 550/549 – jama

Dobro vidna jama nepravilnega ovalnega tlorisa in ovalnega preseka (vel. 2,05 × 1,80 m, gl. 0,51 m) je bila odkrita v kv. 64. Zapolnjena je bila s plastjo sivega trdnega peščenega melja z 20 % gruščica in s prazgodovinskimi najdbami: 23 odlomkov ustij loncev (G338–341) in skled (G343–350), 1 del okrašene skodelice z ročajem (G351), 2 odlomka vrčev (G342), odlomek ostenja posode z bradavico, 2 odlomka nog posod

(G352, G353), 26 odlomkov dnov keramičnih posod (G354–357), 8 odlomkov ročajev posod, 7 odlomkov okrašenih ostenij posod (G358), 1 odlomek preluknjanega ostenja posode, 195 ostenij prazgodovinskih keramičnih posod, 1 kamnita klina (G360), 1 kos žrmelj (G359) in 10 kosov ožgane gline.

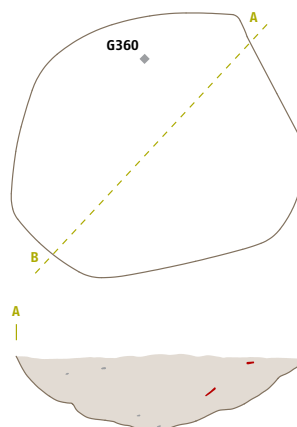

SE 959/958 – jama (M 1:100)

Dobro vidna jama nepravilnega ovalnega tlorisa in ovalnega preseka (vel. 3,93 × 1,49 m, gl. 0,54 m) je bila odkrita v kv. 64–65 in 92–93. Zapolnjena je bila s plastjo sivega trdnega peščenega melja z rdečimi oksidi in s prazgodovinskimi najdbami: dno posode z odlomljeno nogo (G361), 1 odlomek dna posode, 2 odlomka ročaja posod in 11 ostenij posod.

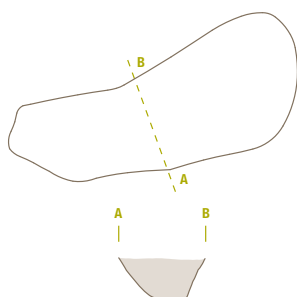

SE 961/960 – jama

Zelo slabo vidna jama ovalnega tlorisa in ovalnega preseka (vel. 1,07 × 0,92 m, gl. 0,19 m) je bila odkrita v kv. 92 s plastjo iz sivo rjavega trdnega peščenega melja z rdečimi oksidi in 1 odlomkom ostenja prazgodovinske keramike.

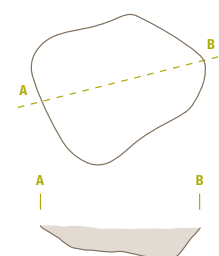

SE 979/978 – jama

Slabo vidna jama nepravilnega tlorisa in nepravilnega preseka (vel. 1,20 × 0,68 m, gl. 0,16 m) je bila odkrita v kv. 93. Zapolnjena je bila s plastjo sivega trdnega peščenega melja z rdečimi oksidi brez najdb.

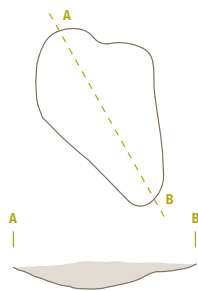

SE 981/980 – jama (M 1:100)

Dobro vidna jama nepravilnega tlorisa in nepravilnega preseka (vel. 2,85 × 1,14 m, gl. 0,50 m) je bila odkrita v kv. 93. Zapolnjena je bila s plastjo sivega trdnega peščenega melja z rdečimi oksidi brez najdb.

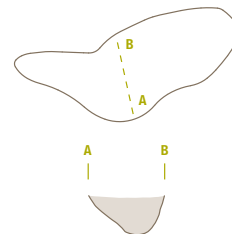

SE 977/976 – jama

Slabo vidna jama ovalnega tlorisa in ovalnega preseka (vel. 1,84 × 1,53 m, gl. 0,49 m) je bila odkrita v kv. 93. Zapolnjena je bila s plastjo sivega trdnega peščenega melja z rdečimi oksidi in manjšimi kamni ter z 2 odlomkoma ostenij prazgodovinske keramike.

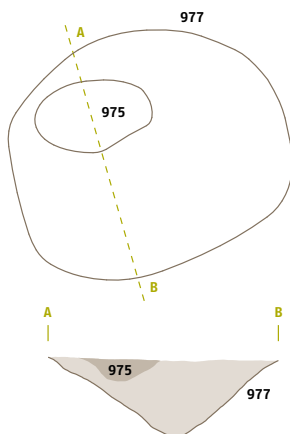

SE 971/970 – jama

Slabo vidna jama nepravilnega tlorisa in nepravilnega preseka (vel. 2,35 × 1,00 m, gl. 0,54 m) je bila odkrita v kv. 93. Zapolnjena je bila s plastjo sivega trdnega peščenega melja z rdečimi oksidi z enim odlomkom ostenja prazgodovinske keramike. Seka jama SE 965–968/969 (krožna struktura poligonalnih tal).

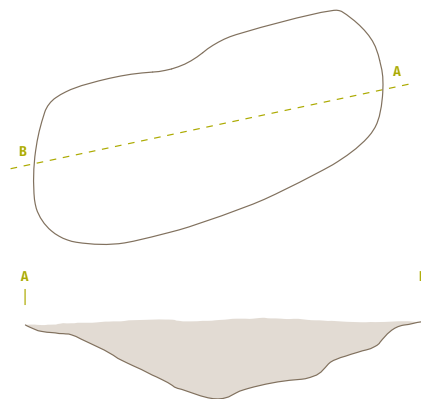

Nadzemni objekt 2 (sl. 28, 30) (M 1:500)

Jame za kole SE 669, SE 676, SE 678 in SE 680 v neposredni bližini večjega vkopanega objekta nakazujejo na možnost nadzemnega objekta. V bližini so bile večje in manjše jame SE 725, SE 712, SE 803, SE 809, SE 696, SE 698 in SE 710.

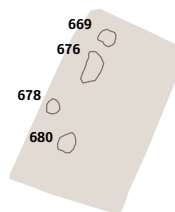

SE 669/668 – jama za kol

Slabo vidna jama za kol ovalnega tlorisa in ovalnega preseka (vel. 0,47 × 0,37 m, gl. 0,32 m) je bila odkrita v kv. 122. Zapolnjena je bila s plastjo sivega trdnega peščenega melja z rdečimi oksidi brez najdb.

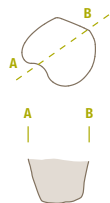

SE 676/675 – jama za kol

Slabo vidna manjša jama ovalnega tlorisa in ovalnega preseka (vel. 0,78 × 0,45 m, gl. 0,30 m) je bila odkrita v kv. 122. Zapolnjena je bila s plastjo sivega trdnega peščenega melja z rdečimi oksidi brez najdb.

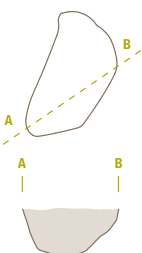

725



710



712



698



803



696



809



SE 678/677 – jama za kol

Slabo vidna jama za kol ovalnega tlorisa in ovalnega preseka (vel. 0,40 × 0,30 m, gl. 0,12 m) je bila odkrita v kv. 122. Zapolnjena je bila s plastjo sivega trdnega peščenega melja z rdečimi oksidi brez najdb.

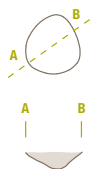

SE 680/679 – jama za kol

Slabo vidna jama za kol ovalnega tlorisa in ovalnega preseka (vel. 0,50 × 0,47 m, gl. 0,24 m) je bila odkrita v kv. 122. Zapolnjena je bila s plastjo sivo rjavega trdnega peščenega melja z rdečimi oksidi brez najdb.

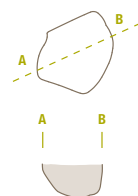

SE 725/724 – jama

Dobro vidna jama ovalnega tlorisa in ovalnega preseka (vel. 1,65 × 0,82 m, gl. 0,25 m) je bila odkrita v kv. 121. Zapolnjena je bila s plastjo sivega trdnega peščenega melja z rdečimi oksidi in s 3 odlomki ostenij prazgodovinskih posod.

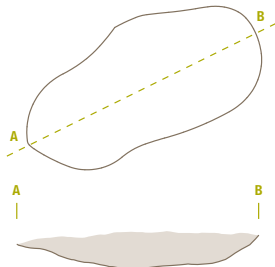

SE 803/802 – jama

Dobro vidna jama ovalnega tlorisa in ovalnega preseka (vel. 1,10 × 1,07 m, gl. 0,62 m) je bila odkrita v kv. 149. Zapolnjena je bila s plastjo sivo rjavega trdnega peščenega melja z rdečimi oksidi in 20 % grušča ter s prazgodovinskimi najdbami: 1 okrašen del skodele (G363), 1 ostenje z ročajem (G364), 1 okrašeno ostenje (G365), 14 odlomki ostenij in 1 glinena zajemalka (G366).

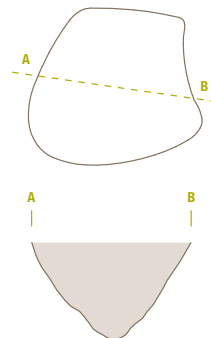

SE 712/711, 740, 741 – jama

Dobro vidna jama ovalnega tlorisa in ovalnega preseka (vel. 2,60 × 2,30 m, gl. 0,53 m) je bila odkrita v kv. 149. Zapolnjena je bila s tremi plastmi. Prva (SE 711) je bila dobro vidna plast ovalnega tlorisa in ovalnega preseka (š. 1,25 m, gl. 0,09 m) sivega trdnega peščenega melja z rdečimi oksidi in z prazgodovinskimi najdbami: 18 odlomkov ostenij posod, 1 odlomek ustja posode, 2 odlomka dnov posod. Druga (SE 740) je bila dobro vidna plast ovalnega tlorisa in nepravilnega preseka (š. 1,75 m, gl. 0,20 m) sivega trdnega peščenega

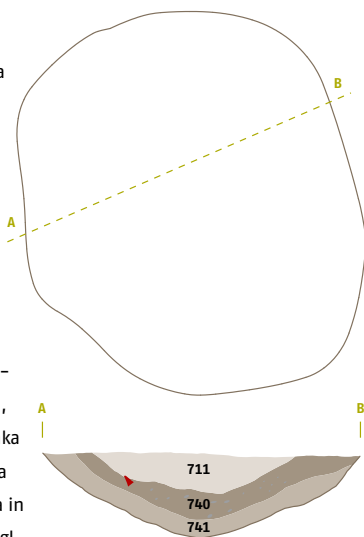

melja z rdečimi oksidi s 40 % grušča in enim odlomkom okrašene skodele z ročajem (G362). Tretja (SE 741) je bila dobro vidna plast ovalnega tlorisa in

nepravilnega preseka (š. 1,90 m, gl. 0,11 m) sivega trdnega peščenega melja z rdečimi oksidi. Brez najdb. Seka jama SE 807.

SE 809/808 – jama

Dobro vidna jama ovalnega tlorisa in ovalnega preseka (š. 0,82 m, gl. 0,25 m) je bila odkrita v kv. 148 in 149. Zapolnjena je bila s plastjo sivega trdnega peščenega melja z rdečimi oksidi in z enim odlomkom ostenja prazgodovinske keramike. Jama se nadaljuje izven izkopnega polja.

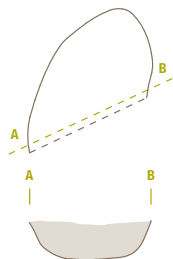

SE 696/695 – jama

Dobro vidna jama nepravilnega tlorisa in nepravilnega preseka (š. 1,50 m, gl. 0,29 m) je bila odkrita v kv. 150. Zapolnjena je bila s plastjo sivega trdnega peščenega melja z rdečimi oksidi in prazgodovinskimi najdbami: 1 odlomek ustja posode (G367), 2 odlomka dnov posod in 1 odlomek ostenja posode.

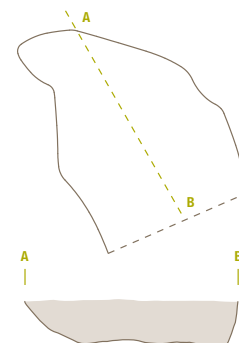

SE 698/697 – jama

Dobro vidna jama nepravilnega tlorisa in nepravilnega preseka (vel. 1,65 × 1,80 m, gl. 0,24 m) je bila odkrita v kv. 149 in 150. Zapolnjena je bila s plastjo sivega trdnega peščenega melja z rdečimi oksidi in s 3 odlomki ostenij prazgodovinskih posod ter drobci oglja.

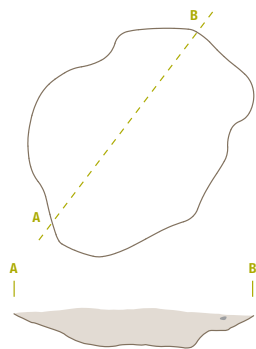

SE 710/709 – jama

Slabo vidna jama nepravilnega tlorisa in nepravilnega preseka (vel. 1,80 × 1,25 m, gl. 0,33 m) je bila odkrita v kv. 150. Zapolnjena je bila s plastjo sivo rjavega trdnega peščenega melja z rdečimi oksidi in s 6 osteniji prazgodovinskih posod. Jama je sekala krožno strukturo poligonalnih tal SE 703–707/708.

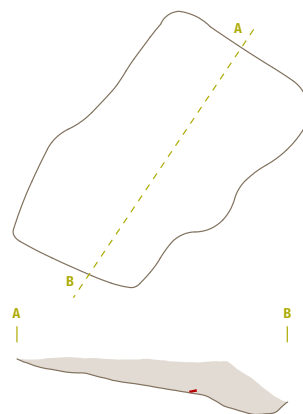

Nadzemni objekt št. 3 (sl. 28, 30) (M 1:200)

Tloris nadzemnega objekta smo do-
ločili na podlagi stojk: SE 256, SE
375, SE 361, SE 363, SE 365, SE 367,
SE 369, SE 373 in 3 SE 71. V bližini je
bil večji vkopan objekt št. 1 ter večje
in manjše jame SE 532, SE 588, SE
586 in SE 80.



SE 256/255 – jama za kol

Slabo vidna jama za kol ovalnega
tlorisa in ovalnega preseka (vel. 0,32
× 0,28 m, gl. 0,11 m) je bila odkrita
v kv. 66. Zapolnjena je bila s plastjo
sivega trdnega peščenega melja z
kosom ožgane gline.



SE 375/374 – jama za kol

Dobro vidna manjša jama ovalnega
tlorisa in nepravilnega preseka (vel.
0,60 × 0,28 m, gl. 0,25 m) je bila
odkrita v kv. 66. Zapolnjena je bila
s plastjo sivega trdnega peščenega
melja z rdečimi oksidi in najdbami: 1
odlomek ostenja prazgodovinske ke-
ramike in drobci oglja.

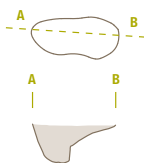

SE 361/360 – jama za kol

(M 1:20)

Slabo vidna jama za kol okroglega
tlorisa in ovalnega preseka (vel. 0,20
m, gl. 0,05 m) je bila odkrita v kv.
66. Zapolnjena je bila s plastjo sivo
rumenega trdnega peščenega melja z
rdečimi oksidi brez najdb.



SE 363/362 – jama za kol

Slabo vidna jama za kol nepravilnega
tlorisa in ovalnega preseka (vel. 0,30
× 0,19 m, gl. 0,04 m) je bila odkrita
v kv. 66. Zapolnjena je bila s plastjo
sivega trdnega peščenega melja z
rdečimi oksidi brez najdb.

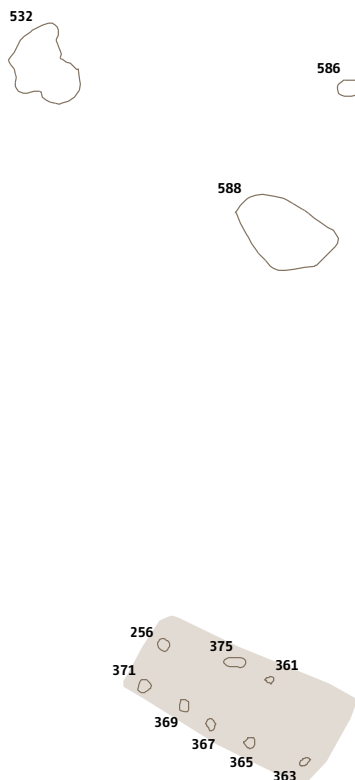

SE 365/364 – jama za kol

Dobro vidna jama za kol nepravilnega tlorisa in ovalnega preseka (vel. 0,30 × 0,28 m, gl. 0,03 m) je bila odkrita v kv. 66. Zapolnjena je bila s plastjo sivega trdnega peščenega melja z rdečimi oksidi brez najdb.



SE 367/366 – jama za kol

Slabo vidna jama za kol nepravilnega ovalnega tlorisa (vel. 0,32 × 0,24 m) je bila odkrita v kv. 66, vendar je pri ponovnem strganju nismo več zasledili.



SE 369/368 – jama za kol

Dobro vidna jama za kol ovalnega tlorisa in ovalnega preseka (vel. 0,35 × 0,32 m, gl. 0,11 m) je bila odkrita v kv. 66. Zapolnjena je bila s plastjo sivega trdnega peščenega melja z rdečimi oksidi brez najdb.

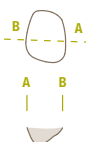

SE 371/370 – jama za kol

Dobro vidna jama za kol ovalnega tlorisa in ovalnega preseka (vel. 0,35 × 0,30 m, gl. 0,10 m) je bila odkrita v kv. 66. Zapolnjena je bila s plastjo sivega trdnega peščenega melja z rdečimi oksidi in koščkom oglja.

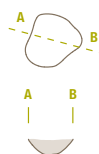

SE 373/372 – jama za kol

Stojka, ki pri ponovnem strganju ni bila več vidna, je bila odkrita v kv. 66.

SE 588/587 – jama (M 1:100)

Dobro vidna jama ovalnega tlorisa in ovalnega preseka (vel. 2,72 × 1,63 m, gl. 0,31 m) je bila odkrita v kv. 39 in 40. Zapolnjena je bila s plastjo sivega trdnega peščenega melja z rdečimi oksidi in 1 odlomkom ostenja prazgodovinske keramike.

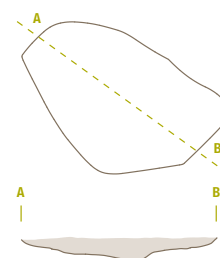

SE 532/531 – jama (M 1:100)

Dobro vidna jama nepravilnega tlorisa in nepravilnega preseka (vel. 2,09 × 1,65 m, gl. 0,82 m) je bila odkrita v kv. 12. Zapolnjena je bila s plastjo sivega do rdeče rjavega trdnega peščenega melja s 40 % grušča in 1 odlomkom ostenja prazgodovinske keramike ter 1 odlomkom ostenja zgodnjeresnejveške keramike.

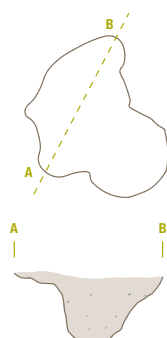

SE 586/585 – jama

Dobro vidna jama ovalnega tlorisa in ovalnega preseka (vel. 0,73 × 0,42 m, gl. 0,42 m) je bila odkrita v kv. 40. Zapolnjena je bila s plastjo sivega trdnega peščenega melja z rdečimi oksidi in z 2 ostenji prazgodovinskih posod.

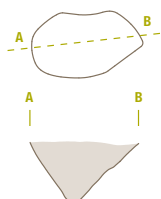

SE 80/79 – jama

Slabo vidna jama okroglega tlorisa in ovalnega preseka (vel. 0,86 × 0,85 m, gl. 0,11 m) je bila odkrita v kv. 13. Zapolnjena je bila s plastjo sivega trdnega peščenega melja z rdečimi oksidi in najdbami: 4 odlomki prazgodovinske keramike.

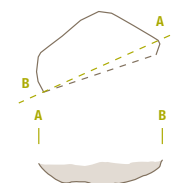

Nadzemni objekt št. 4 (sl. 28, 30) (M 1:200)

Tloris nadzemnega objekta smo do-
ločili na podlagi stojk: SE 428, SE
430, SE 434, SE 436 in jame SE 231,
SE 432 in SE 438. V bližini so bile
jame za kole SE 449, SE 945, SE 947
in jame SE 890, SE 953, SE 884 in
SE 513.

SE 428/427 – jama za kol

Dobro vidna jama za kol okroglega
tlorisa in ovalnega preseka (pr. 0,24
m, gl. 0,04 m) je bila odkrita v kv.
68. Zapolnjena je bila s plastjo sivega
trdnega peščenega melja z rdečimi
oksidi brez najdb.



SE 430/429 – jama za kol

Slabo vidna jama za kol ovalnega
tlorisa in ovalnega preseka (vel. 0,31
× 0,22 m, gl. 0,09 m) je bila odkrita
v kv. 69. Zapolnjena je bila s plastjo
sivega trdnega peščenega melja z
rdečimi oksidi brez najdb.

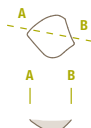

SE 434/433 – jama za kol

Dobro vidna jama za kol ovalnega
tlorisa in ovalnega preseka (vel. 0,27
× 0,31 m, gl. 0,10 m) je bila odkrita
v kv. 69. Zapolnjena je bila s plastjo
sivega trdnega peščenega melja z
rdečimi oksidi brez najdb.



SE 436/435 – jama za kol

Slabo vidna jama za kol okroglega
tlorisa in ovalnega preseka (pr. 0,25
m, gl. 0,08 m) je bila odkrita v kv.
69. Zapolnjena je bila s plastjo sivega
trdnega peščenega melja z rdečimi
oksidi brez najdb.



SE 231/230 – jama

Dobro vidna manjša jama nepravil-
nega tlorisa in nepravilnega prese-
ka (vel. 0,80 × 0,67 m, gl. 0,16 m)
je bila odkrita v kv. 68. Zapolnjena
je bila s plastjo sivega trdnega pe-
ščenega melja z rdečimi oksidi in z
2 odlomkoma prazgodovinske ke-
ramike.

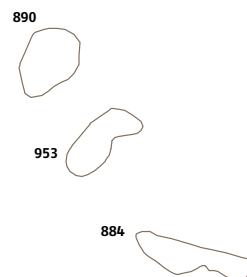
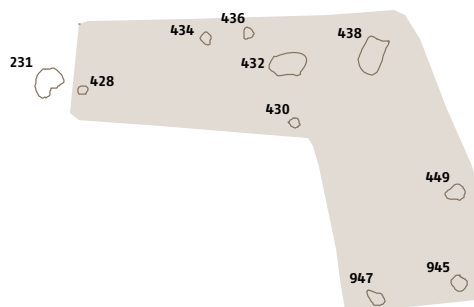
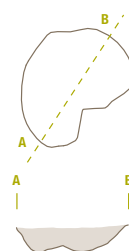

SE 438/437 – jama

Dobro vidna jama za kol nepravilnega tlorisa in nepravilnega preseka (vel. 0,98 × 0,60 m, gl. 0,24 m) je bila odkrita v kv. 69. Zapolnjena je bila s plastjo sivega trdnega peščenega melja z rdečimi oksidi in 1 odlomkom ostenja prazgodovinske keramike.

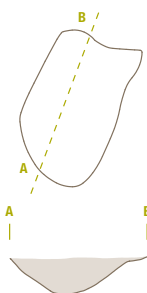

SE 432/431 – jama

Dobro vidna jama nepravilnega tlorisa in nepravilnega preseka (vel. 0,90 × 0,56 m, gl. 0,17 m) je bila odkrita v kv. 69. Zapolnjena je bila s plastjo sivega trdnega peščenega melja z rdečimi oksidi brez najdb.

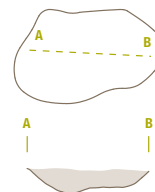

Jame in jame za kole v bližini nadzemnega objekta št. 4 (sl. 28, 30)

SE 945/944 – jama za kol

Slabo vidna jama za kol nepravilnega tlorisa in ovalnega preseka (vel. 0,46 × 0,39 m, gl. 0,06 m) je bila odkrita v kv. 59 in 97. Zapolnjena je bila s plastjo sivega trdnega peščenega melja z rdečimi oksidi brez najdb.

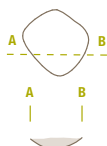

SE 947/946 – jama za kol

Dobro vidna jama za kol nepravilnega tlorisa in ovalnega preseka (vel. 0,45 × 0,33 m, gl. 0,07 m) je bila odkrita v kv. 69. Zapolnjena je bila s plastjo sivega trdnega peščenega melja z rdečimi oksidi in z odlomkom dna prazgodovinske keramične posode (G368).

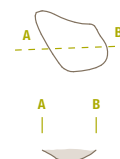

SE 449/448 – jama za kol

Dobro vidna jama za kol ovalnega tlorisa in ovalnega preseka (vel. 0,50 × 0,38 m, gl. 0,29 m) je bila odkrita v kv. 69. Zapolnjena je bila s plastjo sivega trdnega peščenega melja z rdečimi oksidi brez najdb.

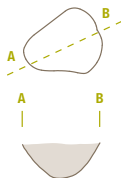

SE 890/889 – jama (M 1:100)

Dobro vidna jama ovalnega tlorisa in ovalnega preseka (vel. 1,90 × 1,84 m, gl. 0,60 m) je bila odkrita v kv. 96. Zapolnjena je bila s plastjo sivega trdnega peščenega melja z rdečimi oksidi in s prazgodovinskimi najdbami: 1 odlomek ustja posode, 3 odlomki dna posod (G369), 3 odlomki ročajev posod (G370) in 7 odlomkov ostenij posod.

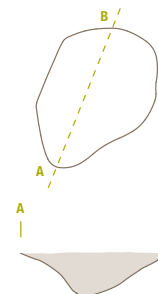

SE 953/952 – jama (M 1:100)

Dobro vidna jama ovalnega tlorisa in ovalnega preseka (vel. 2,19 × 0,80 m, gl. 0,49 m) je bila odkrita v kv. 96. Zapolnjena je bila s plastjo sivega trdnega peščenega melja z rdečimi oksidi in z 2 odlomkoma ostenij prazgodovinskih keramičnih posod. Presekana je bila z novodobno jamo SE 951.

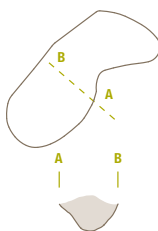

SE 884/883 – jama (M 1:100)

Dobro vidna jama nepravilnega tlorisa in ovalnega preseka (vel. 3,30 × 0,88 m, gl. 0,18 m) je bila odkrita v kv. 96 in 124. Zapolnjena je bila s plastjo sivega trdnega peščenega melja z rdečimi oksidi in 1 odlomkom ostenja prazgodovinske keramike.

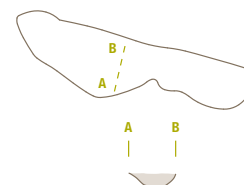

SE 513/512 – jama (M 1:100)

Dobro vidna jama ovalnega tlorisa in podolgovatega nepravilnega preseka (vel. 2,19 × 1,14 m, gl. 0,30/0,55 m) je bila odkrita v kv. 14 in 15. Zapolnjena je bila s plastjo svetlo sivega peščenega melja z enim odlomkom ostenja prazgodovinske keramike.

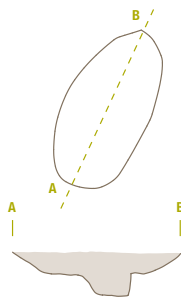

Nadzemni objekt št. 5 (sl. 28, 30) (M 1:200)

Tloris nadzemnega objekta smo do- ločili na podlagi stojk SE 458, SE 460, SE 563, SE 565, SE 567 in SE 569 ter jam SE 440, SE 462. V bližini so bile jame: SE 455, SE 935 in oddaljena jama SE 509.

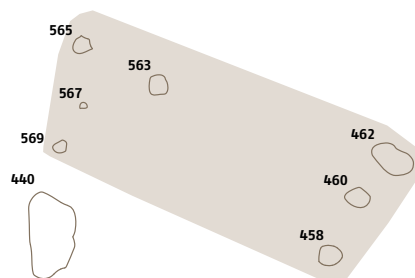

SE 563/562 – jama za kol

Dobro vidna jama za kol ovalnega tlorisa in ovalnega preseka (vel. 0,56 × 0,50 m, gl. 0,14 m) je bila odkrita v kv. 43. Zapolnjena je bila s plastjo sivega trdnega peščenega melja z rdečimi oksidi brez najdb.

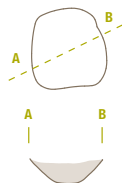

SE 565/564 – jama za kol

Dobro vidna jama za kol okroglega tlorisa in »koničastega« preseka (pr. 0,45 m, gl. 0,32 m) je bila odkrita v kv. 43. Zapolnjena je bila s plastjo sivega trdnega peščenega melja z rdečimi oksidi in koščki ožgane glin- ne na dnu.

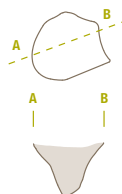

SE 569/568 – jama za kol

Dobro vidna jama za kol okroglega tlorisa in nepravilnega preseka (pr. 0,33 m, gl. 0,14 m) je bila odkrita v kv. 43. Zapolnjena je bila s plastjo sivega trdnega peščenega melja z rdečimi oksidi brez najdb.

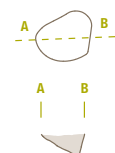

SE 567/566 – jama za kol

Slabo vidna jama za kol ovalnega tlorisa in ovalnega preseka (vel. 0,19 × 0,17 m, gl. 0,03 m) je bila odkrita v kv. 43. Zapolnjena je bila s plastjo sivega trdnega peščenega melja z rdečimi oksidi brez najdb.



SE 458/456, 457 – jama za kol

Dobro vidna jama za kol ovalnega tlorisa in ovalnega preseka (vel. 0,60 × 0,51 m, gl. 0,20 m) je bila odkrita v kv. 70. Zapolnjena je bila z dvema plastema. Prva (SE 456) je bila do- bro vidna plast okroglega tlorisa in ovalnega preseka (š. 0,34 m, gl. 0,16 m), sivega trdnega peščenega melja z rdečimi oksidi brez najdb. Druga (SE 457) je bila dobro vidna plast oval- nega tlorisa in ovalnega preseka (vel. 0,60 × 0,51 m, gl. 0,20 m), svetlo rumenega trdnega peščenega melja brez najdb.

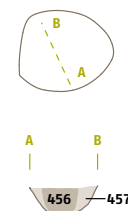

SE 460/459 – jama za kol

Dobro vidna jama za kol ovalnega tlorisa in ovalnega preseka (vel. 0,63 × 0,50 m, gl. 0,20 m) je bila odkrita v kv. 70. Zapolnjena je bila s plastjo sivega trdnega peščenega melja z rdečimi oksidi, brez najdb.

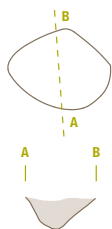

SE 440/439 – jama

Dobro vidna jama nepravilnega tlorisa in ovalnega preseka (vel. 2,32 × 1,17 m, gl. 0,37 m) je bila odkrita v kv. 69 in 70. Zapolnjena je bila s plastjo sivega trdnega peščenega melja z rdečimi oksidi in s prazgodovinskimi najdbami: 2 odlomka ostenj in 1 odlomek ročaja z ostenjem posode.

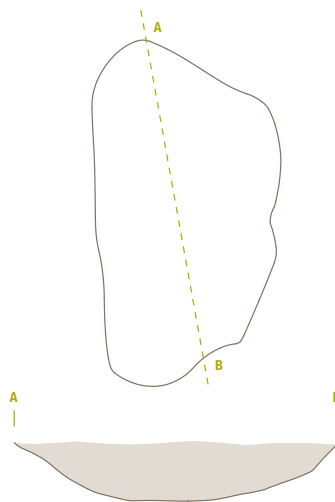

SE 462/461 – jama

Slabo vidna jama nepravilnega ovalnega tlorisa in ovalnega preseka (vel. 1,19 × 0,68 m, gl. 0,12 m) je bila odkrita v kv. 70. Zapolnjena je bila s plastjo sivega trdnega peščenega melja z rdečimi oksidi brez najdb.

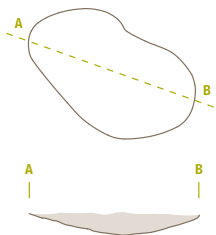

SE 455/454 – jama

Slabo vidna jama ovalnega tlorisa in ovalnega preseka (vel. 0,88 × 0,83 m, gl. 0,30 m) je bila odkrita v kv. 70. Zapolnjena je bila s plastjo svetlo sivo rjavega trdnega peščenega melja, ki je bil na dnu jame pomešan z gruščem in prazgodovinskimi najdbami: lonec (G371), spodnji del lončka (G372) in 61 odlomkov prazgodovinske keramike.

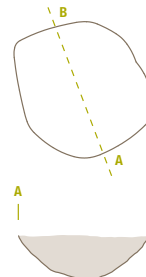

SE 935/934 – jama (M 1:100)

Dobro vidna jama nepravilnega tlorisa in nepravilnega preseka (vel. 2,76 × 1,78 m, gl. 0,80 m) je bila odkrita v kv. 98. Zapolnjena je bila s plastjo sivega trdnega peščenega melja z rdečimi oksidi in manjšimi kamni ter s prazgodovinskimi najdbami: 3 odlomki dnov posod, 1 odlomek ročaja z okrašenim ostenjem (G373), 2 okrašeni ostenji posod in 52 odlomkov ostenj posod.

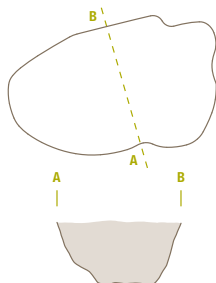

Jama ob severnem robu najdišča (sl. 28, 30)

SE 509/508 – jama

Dobro vidna jama nepravilnega tlorisa in nepravilnega preseka (vel. 1,18 × 1,08 m, gl. 0,08 m) je bila odkrita v kv. 17. Zapolnjena je bila s plastjo rdečega do rumeno rjavega trdnega peščenega melja z 2 odlomkoma ostenj prazgodovinskih keramičnih posod in 1 kosom žindre.

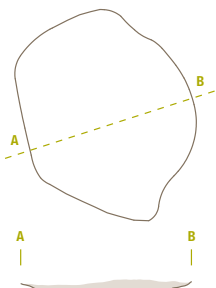

Vkapan objekt večjih dimenzij št. 2 (sl. 28, 30) (M 1:300)

Predstavlja ga plast sivo rjavega peščenega melja (SE 608) z jamami SE 628, SE 626 in zbiralnikom za vodo SE 783 ter velikim številom prazgodovinskih najdb. V plasti sta bili tudi dve geološki formaciji, tako imenovani krožni strukturi poligonalnih tal SE 653 in SE 776. V bližini objekta je bilo več jam SE 603, SE 754, SE 770 in SE 772. V to skupino bi lahko prišteli tudi jame za kole SE 758, SE 760, SE 762, SE 764, SE 766 in neopredeljene jame SE 605, SE 607, SE 768, SE 811, SE 925 in SE 964.

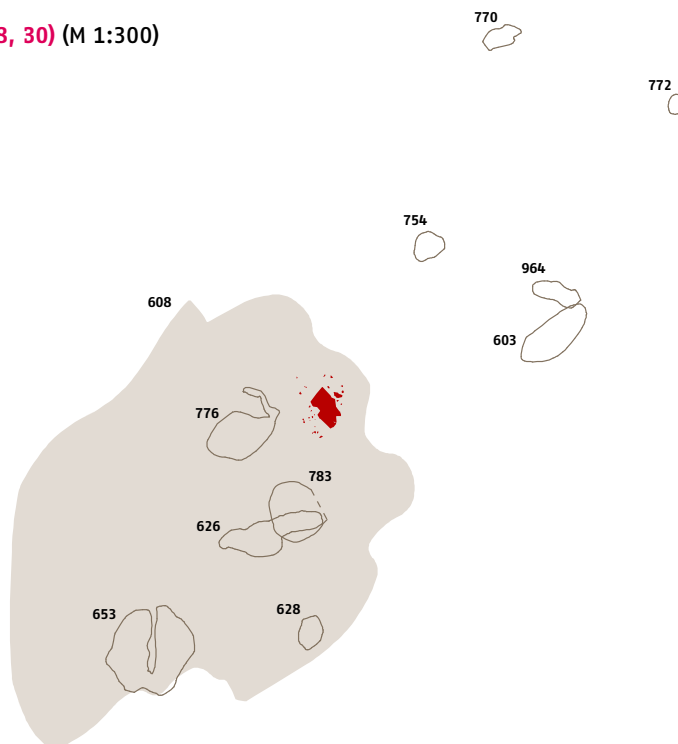

SE 608 - plast (M 1:300, presek M 1:150)

Dobro vidna plast sivo rjavega mehkega peščenega melja (dl. 20,2 m, š. 14,2 m, gl. do 0,28 m) z 10 % gruščča je bila odkrita v kv. 99–100, 126–128, 154–155. V plasti so bile prazgodovinske najdbe: 4 lonci (G374–377), 108 odlomkov ustij loncev (G378–395) in skled (G396–409), 5 nog posod (G410–412), 139 odlomkov dna posod (G413–422), 145

odlomkov ročajev (G423–428), 67 okrašenih ostenij posod (G429–442), 1822 ostenij posod, 3 odlomki zajemalk (G443–445) in 31 kosov ožgane gline. V objektu sta bili jami SE 628 in 626 in zbiralnik za vodo SE 783.



SE 628/627 - jama

Slabo vidna jama ovalnega tlorisa in nepravilnega preseka (vel. 1,18 × 0,86 m, gl. 0,17 m) je bila odkrita v kv. 155. Zapolnjena je bila s plastjo svetlo sivo rjavega trdnega peščenega melja s prazgodovinskimi najdbami: 8 ostenij posod in 1 odlomek dna posode.

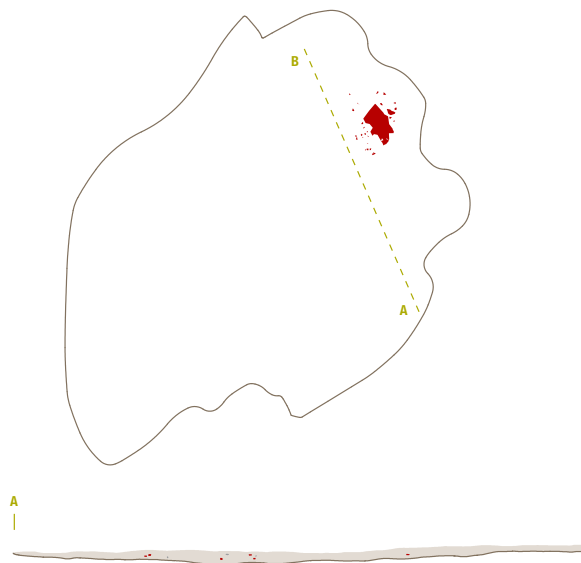
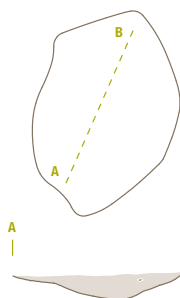

SE 626/625 – jama (M 1:100, presek M 1:50)

Slabo vidna jama nepravilnega tlorisa in nepravilnega preseka (vel. 4,20 × 1,43 m, gl. 0,45 m) je bila odkrita v kv. 127. Zapolnjena je bila z dvema plastema. Prva plast (SE 625) je bila slabo vidna plast nepravilnega tlorisa in nepravilnega preseka (vel. 4,20 × 1,43 m, gl. 0,38 m) rdečkasto rjavega trdnega peščenega melja z manjšimi kamni in drobci ožgane glin.

ga plast (SE 624) je bila slabo vidna plast nepravilnega tlorisa in nepravilnega preseka (š. 1,01 m, gl. 0,36 m), sivega trdnega peščenega melja z rdečimi oksidi, manjšimi kamni in s prazgodovinskimi najdbami: 91 odlomkov ostenij posod, 6 odlomkov ustij posod, 1 odlomek ročaja posode, 4 odlomki okrašenih ostenij posod in 3 kosi ožgane glin. Jama seka zbiralnik za vodo SE 783.

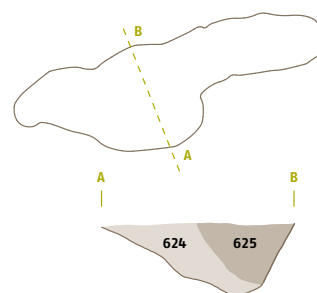

SE 783/782 – zbiralnik za vodo (M 1:100)

Dobro vidna jama ovalnega tlorisa in ovalnega preseka (vel. 2,39 × 2,03 m, gl. 1,80 m) je bila odkrita v kv. 127. Zapolnjena je bila s plastjo sivo rjavega trdnega peščenega melja s 30 % grušča, ki je na dnu pomešan z muljem. V plasti so bile prazgodovinske najdbe: 2 lonca (G446, G453), spodnji del lonca (G448), 1 odlomek okrašene posode (G454), 1 odlomek ostenja lonca z ročajem (G455), 2 skledi (G457, G458), 12 odlomkov ustij loncev (G449–452) in skled

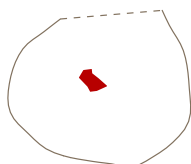

(G459–462), zgornji del skodelice (G463), vrček (G456), zgornji del okrašenega vrča (G447), 2 odlomka nog posod (G464, G465), 6 odlomkov dnov posod (G466), 9 odlomkov ročajev posod, 9 odlomkov okrašenih ostenij (G467, G468) in 164 odlomki ostenij posod. Jamo smo interpretirali kot zbiralnik za vodo.



SE 653/738, 652 – krožna struktura poligonalnih tal (M 1:100)

Slabo vidna jama nesklenjenega krožnega tlorisa in preseka (vel. 3,30 × 3,15 m, gl. 0,57 m) je bila odkrita na meji kv. 126–127, 154–155. Zapolnjena je bila z dvema plastema.

Prva (SE 738) je bila slabo vidna plast nepravilnega tlorisa in nepravilnega preseka iz rumeno rjavega trdnega peščenega melja z rdečimi oksidi (vel. v pr. 0,81 m, gl. 0,57 m). Brez najdb. Druga (SE 652) je bilo dobro vidna plast nesklenjenega krožnega tlorisa in nepravilnega preseka iz sivega trdne-

ga peščenega melja z rdečimi oksidi (pr. 1,08 m, gl. 0,52 m). V plasti je bila prazgodovinska keramika: 3 odlomki ustij posod (G469), 1 odlomek skodele (G470), 3 odlomki dnov posod, 5 odlomkov ročajev posod, 4 odlomki okrašenih ostenij posod (G471, G472) in 82 odlomkov ostenij posod.

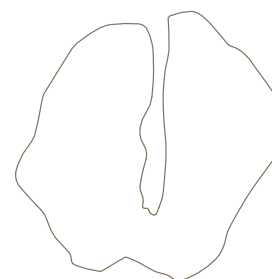

SE 776/778, 777, 775, 780, 779 – krožna struktura poligonalnih tal

Jama nepravilnega tlorisa in ovalnega preseka (vel. 3,30 m × 1,70 m, gl. 0,54 m) je bila odkrita v kv. 127. Zapolnjena je bila z več plastmi. Prva (SE 778) je bila dobro vidna plast ovalnega tlorisa in ovalnega preseka iz rumeno rjavega trdnega peščenega melja (š. 0,52 m, gl. 0,37 m), z drobci keramike. Druga plast jame (SE 777) je bilo dobro vidna plast nepravilnega tlorisa in nepravilnega preseka iz sivega trdnega peščenega melja z rdečimi oksidi (š. 0,22 m, gl. 0,44 m) in z 8 odlomki ostenij prazgodovinske keramike. Tretja plast v jami

(SE 775) je bilo dobro vidno polnilo nepravilnega tlorisa in nepravilnega preseka iz sivega trdnega peščenega melja z rdečimi oksidi. Plasti SE 775 in SE 780 sta lahko sočasni (š. 0,67 m, gl. 0,20 m) s prazgodovinskimi keramičnimi posodami: 1 lonec (G473), 2 odlomka ustij posod, 1 noga posode (G474), 6 odlomkov dnov posode (G475), 2 odlomka ročajev posod in 30 odlomkov ostenij posod. Četrta plast v jami (SE 780) je bila dobro vidna nepravilnega tlorisa in nepravilnega preseka iz rumeno rjavega trdnega peščenega melja z rdečimi oksidi in 15 % grušča (š. 0,49 m, gl. 0,38 m). V plasti so bile prazgodovinske najdbe: 1 odlomek

ustja posode in 1 odlomek ostenja posode. Peta plast v jami SE 779 je bila dobro vidna, nepravilnega tlorisa in nepravilnega preseka, iz rdeče do

rumeno rjavega trdnega peščenega melja z 45 % grušča (š. 1,55 m, gl. 0,16 m).



SE 754/753 – jama

Dobro vidna jama nepravilnega tlorisa in ovalnega preseka (vel. 1,20 × 1,10 m, gl. 0,37 m) je bila odkrita v kv. 100 in 128. Zapolnjena je bila s plastjo svetlo sivo rjavega mehkega peščenega melja in 1 odlomkom ostenja prazgodovinske keramike.

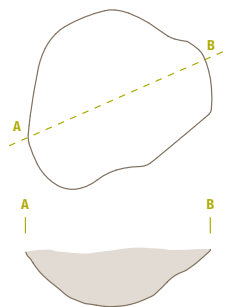

SE 603/602 – jama (M 1:100)

Dobro vidna jama ovalnega tlorisa in nepravilnega preseka (vel. 3,10 × 1,28 m, gl. 0,56 m) je bila odkrita v kv. 128 in 129. Zapolnjena je bila s plastjo svetlo sivo rjavega mehkega peščenega melja z rdečimi oksidi (SE 602) in s prazgodovinskimi najdbami: 6 odlomkov ostenij posod in 2 odlomka dna posod. Sekala je jama SE 964.

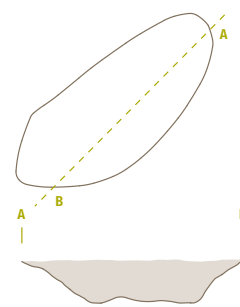

SE 605/604 – jama

Slabo vidna jama ovalnega tlorisa in nepravilnega preseka (vel. 1,25 × 0,68 m, gl. 0,21 m) je bila odkrita v kv. 128. Zapolnjena je bila s plastjo svetlo sivo rjavega mehkega peščenega melja brez najdb.

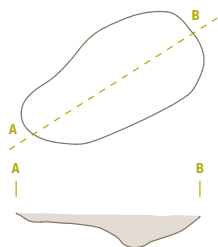

SE 607/606 – jama za kol

Slabo vidna jama za kol nepravilnega tlorisa in ovalnega preseka (vel. 0,47 × 0,44 m, gl. 0,08 m) je bila odkrita v kv. 128. Zapolnjena je bila s plastjo svetlo sivo rjavega mehkega peščenega melja brez najdb.

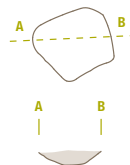

SE 964/963 – jama

Slabo vidna jama nepravilnega tlorisa in nepravilnega preseka (vel. 1,90 × 0,68 m, gl. 0,06 m) je bila odkrita v kv. 128 in 129. Zapolnjena je bila s plastjo svetlo sivo rjavega mehkega peščenega melja brez najdb. Presekana je bila z jama SE 603.

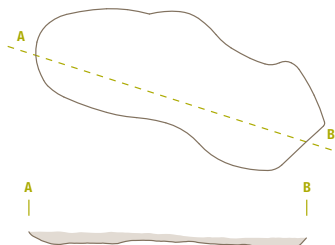

SE 770/769 – jama

Slabo vidna jama ovalnega tlorisa in ovalnega preseka (vel. 1,25 × 0,78 m, gl. 0,30 m) je bila odkrita v kv. 101. Zapolnjena je bila s plastjo svetlo sivo rjavega mehkega peščenega melja z 1 odlomkom ostenja prazgodovinske keramike.

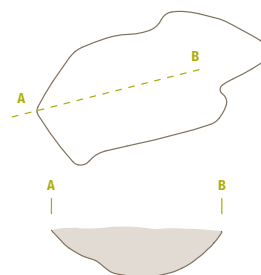

SE 772/771 – jama

Dobro vidna jama ovalnega tlorisa in ovalnega preseka (vel. 0,88 × 0,62 m, gl. 0,12 m) je bila odkrita v kv. 101. Zapolnjena je bila s plastjo svetlo sivo rjavega trdnega peščenega melja s prazgodovinskimi najdbami: 3 odlomki ustij posod (G476, G477), 1 odlomek ročaja posode, 2 odlomka dnov posod, 36 odlomkov ostenij posod in 1 odlomek zajemalke.

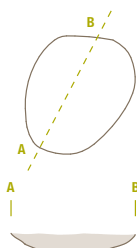

SE 768/767 – jama

Slabo vidna jama ovalnega tlorisa in ovalnega preseka (vel. 1,30 × 0,75 m, gl. 0,26 m) je bila odkrita v kv. 101. Zapolnjena je bila s plastjo svetlo sivo rjavega mehkega peščenega melja brez najdb.

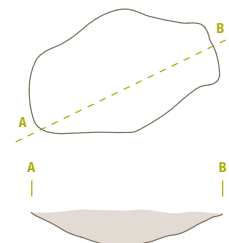

SE 811/810 – jama

Slabo vidna jama ovalnega tlorisa in ovalnega preseka (vel. 1,06 × 0,68 m, gl. 0,22 m) je bila odkrita v kv. 101. Zapolnjena je bila s plastjo svetlo sivo rjavega mehkega peščenega melja brez najdb.

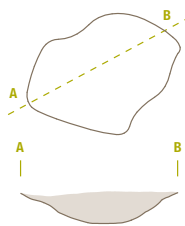

SE 925/924 – jama

Slabo vidna jama nepravilnega tlorisa in nepravilnega preseka (vel. 1,95 × 1,15 m, gl. 0,27 m) je bila odkrita v kv. 100. Zapolnjena je bila s plastjo sivoga trdnega peščenega melja brez najdb.

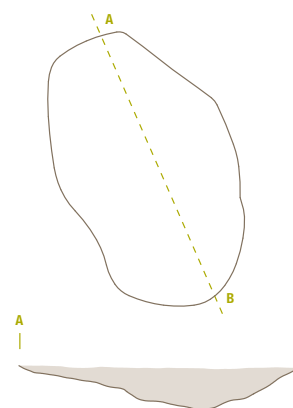

SE 758/757 – jama za kol

Dobro vidna jama za kol okroglega tlorisa in ovalnega preseka (pr. 0,50 m, gl. 0,15 m) je bila odkrita v kv. 100. Zapolnjena je bila s plastjo svetlo sivo rjavega mehkega peščenega melja brez najdb.

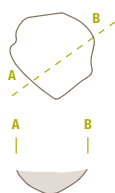

SE 760/759 – jama za kol

Slabo vidna jama za kol ovalnega tlorisa in ovalnega preseka (vel. 0,51 × 0,47 m, gl. 0,29 m) je bila odkrita v kv. 100. Zapolnjena je bila s plastjo sivo rjavega mehkega peščenega melja brez najdb.

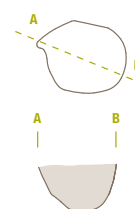

SE 762/761 – jama za kol

Slabo vidna jama za kol ovalnega tlorisa in ovalnega preseka (vel. 0,60 × 0,51 m, gl. 0,12 m) je bila odkrita v kv. 100. Zapolnjena je bila s plastjo sivo rjavega mehkega peščenega melja brez najdb.

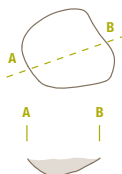

SE 764/763 – jama za kol

Slabo vidna jama za kol ovalnega tlorisa in ovalnega preseka (vel. 0,46 × 0,39 m, gl. 0,11 m) je bila odkrita v kv. 100. Zapolnjena je bila s plastjo sivo rjavega mehkega peščenega melja brez najdb.

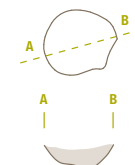

SE 766/765 – jama za kol

Slabo vidna jama za kol ovalnega tlorisa in ovalnega preseka (vel. 0,54 × 0,50 m, gl. 0,19 m) je bila odkrita v kv. 100. Zapolnjena je bila s plastjo sivo rjavega mehkega peščenega melja brez najdb.

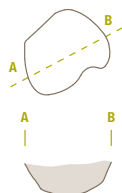

Vkapan objekt večjih dimenzij št. 3 (sl. 28, 30) (M 1:200)

Predstavlja ga plast sivo rjavega trdnega peščenega melja (SE 300) z jamami za kole SE 409, SE 498, SE 496, SE 485, SE 487, jamami SE 489, SE 491, SE 411, SE 476 in SE 478 in večjim številom prazgodovinskih najdb.

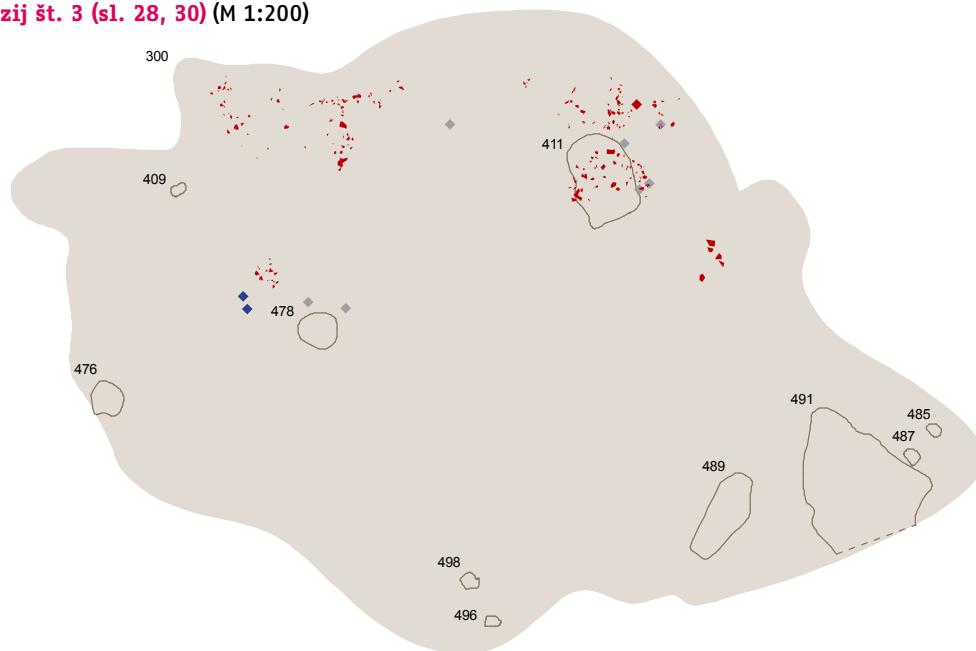

SE 300 - plast (M 1:200)

Plast svetlo sivo rjavega trdnega peščenega melja z najdbami je bila odkrita v kv. 157–158, 183–184, v vel. 11,8 m × 19,12 m in gl. 0,40 m. V plasti so bile prazgodovinske najdbe: 4 lonci (G478–481), 7 skled (G505–510, G542), 149 odlomkov ustij loncev (G482–501) in skled (G511–541, G543–550), lonček (G502), vrček (G503), ročaj vrča (G504), 2 skodeli (G551, G552), 5 odlomkov noge po-

sode (G553–557), 203 odlomki dnov posod (G558–570), 1 odlomek cedila (G571), 109 odlomkov ročajev posod (G572–583), 22 okrašenih ostenij posod (G584–606), 1 cela zajemalka (G609), 14 odlomkov zajemalk (G610–615), 1 odlomek votlega ročaja (G607), 1740 ostenij posod, 1 amulet (G608), 8 kosov kamnitega orodja (G616–623), 17 odlomkov žrnelj (G624–626), 1 kos žlindre in 37 kosov ožgane glin.

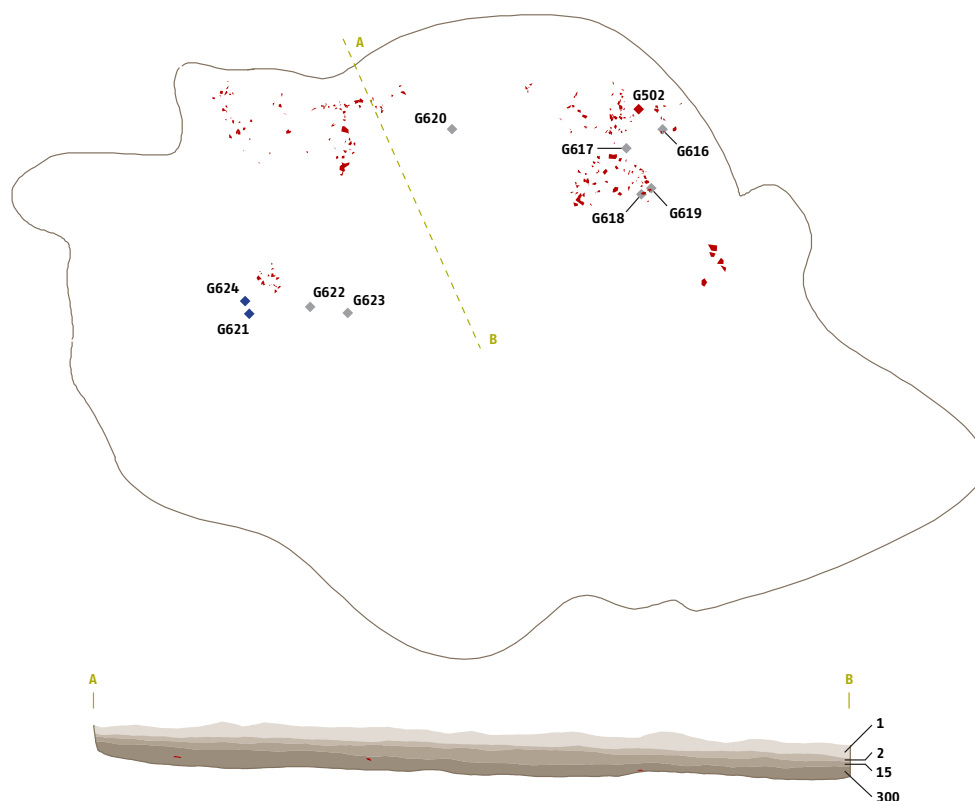

SE 409/408 – jama za kol

Slabo vidna jama za kol ovalnega tlorisa in nepravilnega preseka (vel. 0,44 × 0,28 m, gl. 0,11 m) je bila odkrita v kv. 157. Zapolnjena je bila s plastjo svetlo sivo rjavega mehkega peščenega melja z odlomkom ostenja in ročaja prazgodovinskih keramičnih posod.



SE 498/497 – jama za kol

Slabo vidna jama za kol ovalnega tlorisa in ovalnega preseka (vel. 0,47 × 0,42 m, gl. 0,08 m) je bila odkrita v kv. 183. Zapolnjena je bila s plastjo svetlo sivo rjavega trdnega peščenega melja z najdbami: 5 odlomkov prazgodovinske keramike.

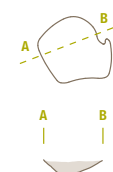

SE 496/495 – jama za kol

Slabo vidna jama za kol ovalnega tlorisa in ovalnega preseka (vel. 0,42 × 0,29 m, gl. 0,08 m) je bila odkrita v kv. 183. Zapolnjena je bila s plastjo svetlo sivo rjavega trdnega peščenega melja brez najdb.

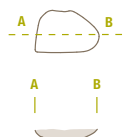

SE 485/484 – jama za kol

Slabo vidna jama za kol ovalnega tlorisa in ovalnega preseka (vel. 0,38 × 0,34 m, gl. 0,12 m) je bila odkrita v kv. 184. Zapolnjena je bila s plastjo svetlo sivo rjavega trdnega peščenega melja brez najdb.

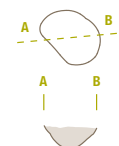

SE 487/486 – jama za kol

Slabo vidna jama za kol ovalnega tlorisa in ovalnega preseka (vel. 0,44 × 0,35 m, gl. 0,15 m) je bila odkrita v kv. 184. Zapolnjena je bila s plastjo svetlo sivo rjavega mehkega peščenega melja brez najdb.

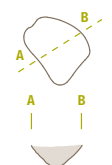

SE 489/488 – jama (M 1:100)

Slabo vidna jama nepravilnega tlorisa in ovalnega preseka (vel. 2,50 × 1,08 m, gl. 0,35 m) je bila odkrita v kv. 184. Zapolnjena je bila s plastjo svetlo sivo rjavega trdnega peščenega melja s 5 ostenji prazgodovinskih posod.

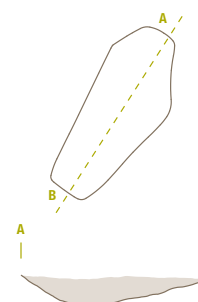

SE 491/490 – jama (M 1:100)

Slabo vidna jama nepravilnega tlorisa in ovalnega preseka (vel. 3,70 × 3,37 m, gl. 0,26 m) je bila odkrita v kv. 184. Zapolnjena je bila s plastjo rdečega rjavega mehkega peščenega melja s prazgodovinskimi najdbami: 1 lonec (G627), 13 odlomkov ustij posod (G628–630), 11 odlomkov dnov posod, 10 ročajev posod, 19 okrašenih ostenij posod (G631), 149 ostenij posod in 3 odlomki glinenih zajemalk (G632–634).

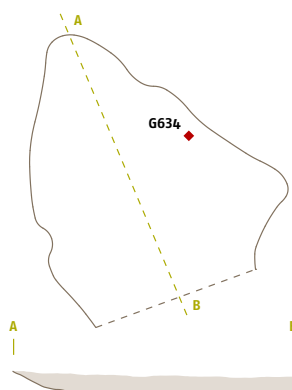

SE 411/410 – jama (M 1:100)

Dobro vidna jama nepravilnega ovalnega tlorisa in nepravilnega preseka (vel. 2,32 × 1,60 m, gl. 0,24 m) je bila odkrita v kv. 158. Zapolnjena je bila s plastjo sivnega mehkega peščenega melja s prazgodovinskimi najdbami: 21 ustij posod (G636–641), 1 odlomek ustja z ostentjem vrča (G635), 1 odlomek noge posode (G642), 16 odlomkov dnov posod (G643, G644), 9 ročajev posod (G645), 2 držaja posod, 1 okrašeno ostenje posode z odlomljenim ročajem (G646), 1 odlomek ostenja

z barbotinom, 162 ostenij posod, 1 glinena zajemalka (G647), koščki ožgane glinene in oglja.

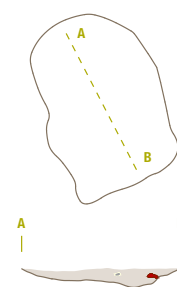

SE 478/477 – jama

Slabo vidna jama ovalnega tlorisa in ovalnega preseka (vel. 1,02 × 0,94 m, gl. 0,17 m) je bila odkrita v kv. 157. Zapolnjena je bila s plastjo svetlo sivo rjavega trdnega peščenega melja s prazgodovinskimi najdbami: 2 odlomka ustij posod in 10 odlomkov ostenij posod.

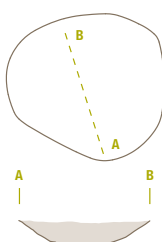

SE 476/475 – jama

Slabo vidna jama ovalnega tlorisa in ovalnega preseka (vel. 0,95 × 0,77 m, gl. 0,33 m) je bila odkrita v kv. 156 in 157. Zapolnjena je bila s plastjo svetlo sivo rjavega trdnega peščenega melja brez najdb.

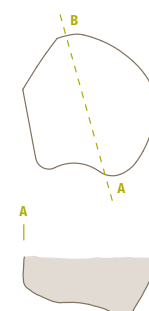

Vkopen objekt večjih dimenzij št. 4 (sl. 28, 30) (M 1:300)

Predstavlja ga plast trdnega peščenega melja (SE 499), stojki SE 132, SE 552, jame SE 592, SE 594, SE 556, SE 503, SE 554, SE 501 in večje število prazgodovinskih najdb.

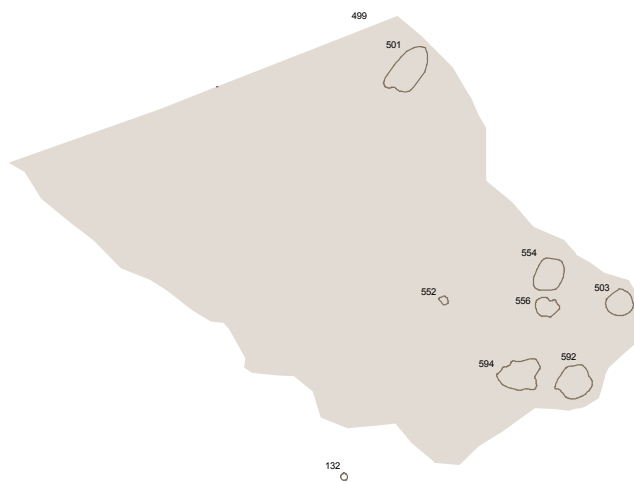

SE 499 – plast (M 1:300)

Plast trdnega rjavega peščenega melja (dl. 21,44 m, š. 11,45 m, gl. do 0,40 m) je bila odkrita v kvadrantih: 19–21, 46–48, 74–75 s prazgodovinskimi najdbami: 364 odlomkov ustij loncev (G648–667, G671–672) in skled (G673–731), 3 lončki (G668–670), 6 odlomkov skodelic (G732–737), spodnji del lonca (G738), 39 odlomkov nog posod (G739–755), 376 dnov posod (G756–790), 1 odlomek cedila (G791), 212 ročajev posod (G792–798), 111 okrašenih ostenij posod (G799–818), 1 okrašeno vretence (G819), 1 luknjičast kos glinene cevi (G820), 1 odlomek vretence (G821), 4792 ostenij posod, 1 cela zajemalka

(G822), 42 odlomkov zajemalk (G823–848), del glinastega obročka (G849), 22 kamnitih orodij (G850–871) in 4 odlomki žrnelj. V plasti je bil tudi 1 odlomek ustja in 5 okrašenih ostenij srednjeveških keramičnih posod ter 87 kosov prežgane glin. Radiokarbonska analiza oglja iz objekta je pokazala starost (sl. 48): BP 5396±31, 1± cal BC 4325–4285 (38,9% verjetnost), 4269–4239 (29,4% verjetnost), 2± cal BC 4337–4228 (85,9% verjetnost), 4201–4169 (7,6% verjetnost), 4092–4079 (1,9% verjetnost).

V objektu in v njegovi bližini sta bili stojki SE 552, SE 132 in jame SE 592, SE 594, SE 556, SE 503, SE 554, SE 501.



SE 132/131 – jama za kol

Slabo vidna jama za kol okroglega tlorisa in ovalnega preseka (pr. 0,26 m, gl. 0,08 m) je bila odkrita v kv. 74. Zapolnjena je bila s plastjo sivo rjavega mehkega peščenega melja z večjimi kamni na vrhu in s 5 ostenji prazgodovinskih keramičnih posod in 25 kosi ožgane glin.



SE 552/551 – jama za kol

Slabo vidna jama za kol okroglega tlorisa in ovalnega preseka (vel. 0,37 × 0,36 m, gl. 0,06 m) je bila odkrita v kv. 47. Zapolnjena je bila s plastjo sivo rjavega mehkega peščenega melja s 3 ostenji prazgodovinskih keramičnih posod.

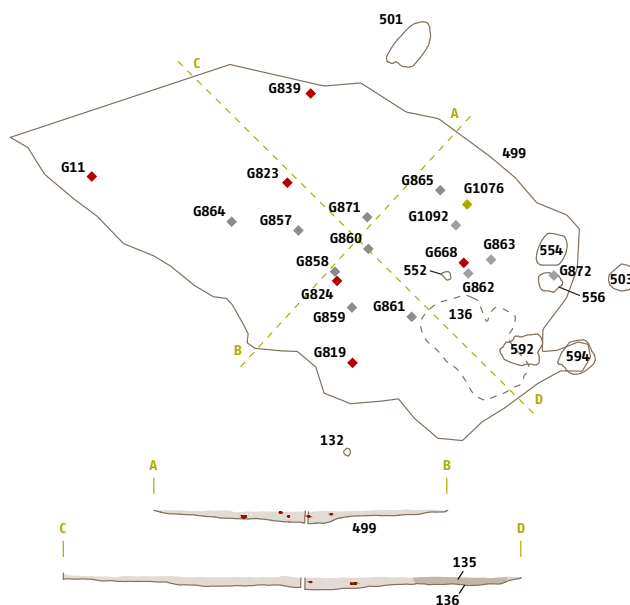

SE 592/595 – jama

Dobro vidna jama nepravilnega ovalnega tlorisa in nepravilnega preseka (vel. 1,65 × 1,38 m, gl. 0,44 m) je bila odkrita v kv. 75. Zapolnjena je bila s plastjo svetlo sivega mehkega peščenega melja s prazgodovinskimi najdbami: 13 ostenij posod, 2 odlomka ročajev posod in 1 odlomek dna posode.



SE 594/593 – jama

Dobro vidna jama ovalnega tlorisa in ovalnega preseka (vel. 1,62 × 1,14 m, gl. 0,46 m) je bila odkrita v kv. 74. Zapolnjena je bila s plastjo sivoga mehkega peščenega melja s prazgodovinskimi najdbami: 21 odlomkov ostenij posod, 5 odlomkov dnov posod in 3 odlomki ročajev posod.

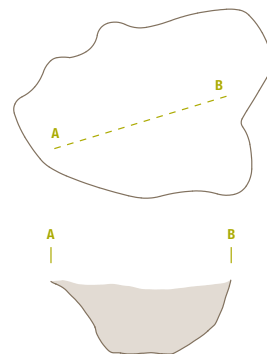

SE 556/555 – jama

Slabo vidna jama ovalnega tlorisa in ovalnega preseka (vel. 0,92 × 0,74 m, gl. 0,20 m) je bila odkrita v kv. 48. Zapolnjena je bila s plastjo svetlo sivo rjavega trdnega peščenega melja s prazgodovinskimi najdbami: 3 odlomki ročajev posod, 1 odlomek dna posode, 3 ostenja posod in kamniti odbitek (G872).

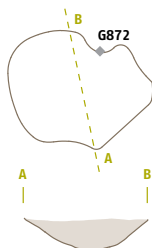

SE 503/502 – jama

Dobro vidna jama ovalnega tlorisa in nepravilnega preseka (vel. 1,06 × 1,00 m, gl. 0,24 m) je bila odkrita v kv. 48 in 75. Zapolnjena je bila s plastjo svetlo sivo rjavega mehkega peščenega melja z 2 odlomkoma ostenij prazgodovinskih posod.

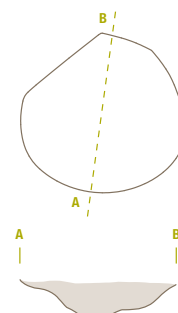

SE 554/553 – jama

Slabo vidna jama ovalnega tlorisa in ovalnega preseka (vel. 1,43 × 1,06 m, gl. 0,23 m) je bila odkrita v kv. 48. Zapolnjena je bila s plastjo sivoga do rdeče rjavega trdnega peščenega melja s prazgodovinskimi najdbami: 9 odlomkov ostenij posod, 1 odlomek ročaja posode.

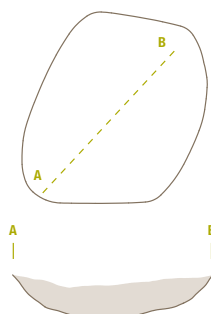

SE 501/500 – jama

Dobro vidna jama nepravilnega ovalnega tlorisa in ovalnega preseka (vel. 2,02 × 1,14 m, gl. 0,58 m) je bila odkrita v kv. 20 in 21. Zapolnjena je bila s plastjo svetlo sivo rjavega mehkega finega peska s prazgodovinskimi najdbami: 1 odlomek ustja posode (G873), 2 odlomka dnov posod, 13 ostenij posod in 1 kos ožgane gline.

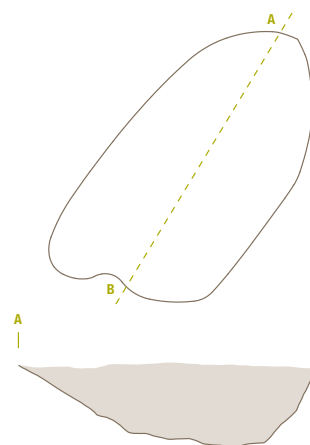

Ostale jame na vzhodnem delu najdišča (sl. 28, 30)

SE 211/210 – jama

Dobro vidna jama nepravilnega ovalnega tlorisa in nepravilnega preseka (vel. 0,78 × 0,50 m, gl. 0,07 m) je bila odkrita v kv. 131. Zapolnjena je bila s plastjo sivoga mehkega peščenega melja z 2 odlomkoma ostenij prazgodovinskih posod.

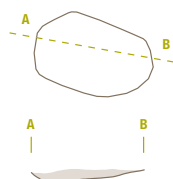

SE 262/261 – jama

Slabo vidna jama ovalnega tlorisa in ovalnega preseka (vel. 1,78 × 1,23 m, gl. 0,14 m) je bila odkrita v kv. 163. Zapolnjena je bila s plastjo sivo rjavega trdnega peščenega melja in zgostitvijo manjših kamnov s prazgodovinskimi najdbami: 6 odlomkov ustij posod (G874), 2 odlomka dna posod (G875, G876) in 13 kosov ožgane gline.

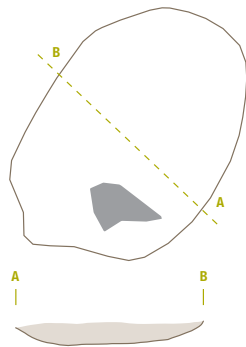

Bronasta doba (sl. 28, 36)

SE 345/344 – jama

Dobro vidna jama nepravilnega tlorisa in nepravilnega preseka (vel. 1,82 × 1,30 m, gl. 0,17 m) je bila odkrita v kv. 141. Zapolnjena je bila s plastjo sivo rjavega mehkega peščenega melja in 1 odlomkom prazgodovinske keramike.

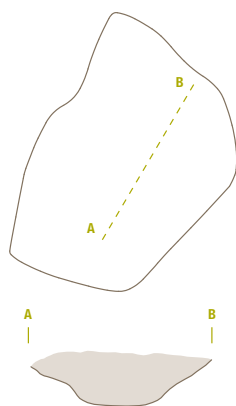

SE 38/37 – jama

Slabo vidna jama nepravilnega tlorisa in nepravilnega preseka (vel. 1,06 × 0,95 m, gl. 0,29 m) je bila odkrita v kv. 60. Zapolnjena je bila s plastjo sivo rjavega mehkega peščenega melja z najdbami: 6 ostenij posod, 1 odlomek ustja posode (G880) in 9 kosov ožgane gline.

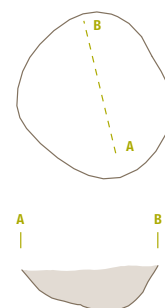

SE 309/308 – jama

Slabo vidna jama ovalnega tlorisa in ovalnega preseka (vel. 0,95 × 0,81 m, gl. 0,56 m) je bila odkrita v kv. 145. Zapolnjena je bila s plastjo sivo rjavega mehkega peščenega melja z 11 ostenji prazgodovinskih posod in 2 odlomkoma ustij prazgodovinskih posod (G881, G882).

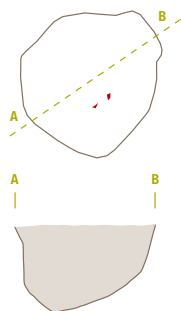

SE 321/320 – jama

Dobro vidna jama ovalnega tlorisa in ovalnega preseka (vel. 0,77 × 0,69 m, gl. 0,27 m) je bila odkrita v kv. 145. Zapolnjena je bila s plastjo sivega mehkega peščenega melja z enim odlomkom prazgodovinske (verjetno bronastodobne) keramike.

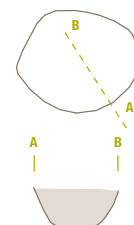

SE 401/400 – jama

Slabo vidna jama nepravilnega ovalnega tlorisa in ovalnega preseka (vel. 0,82 × 0,72 m, gl. 0,20 m) je bila odkrita v kv. 145. Zapolnjena je bila s plastjo sivo rjavega mehkega peščenega melja s prazgodovinskimi najdbami: 1 vrč (G883), 1 skledica (G884), 4 ostenja posod in 7 kosov ožgane gline.

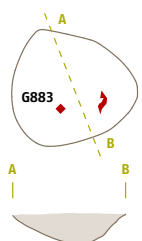

Rimska doba (sl. 28)

SE 164/163 – jama za kol

Dobro vidna jama za kol ovalnega tlorisa in ovalnega preseka (pr. 0,44 m, gl. 0,20 m) je bila odkrita v kv. 75. Zapolnjena je bila s plastjo sivo rjavega mehkega peščenega melja z najdbami: 4 odlomki ustja (G901), 1

dno čaše (G902), 2 odlomka ročaja (G903), 12 ostenij rimskodobnih keramičnih posod, 1 odlomek dna čaše in 4 odlomki ostenij zgodnjersrednjeveških keramičnih posod ter 4 kosi ožgane gline.



Zgodnjersrednjeveško obdobje (sl. 28, 39)

Objekt št. 1

SE 1000 – jama

Dobro vidna jama ovalnega tlorisa in ovalnega preseka (vel. 2,05 × 1,35 m, gl. 0,20 m) je bila odkrita v kv. 111a. Zapolnjena je bila z dvema plastema: prva (SE 999) je bila dobro vidna plast ovalnega tlorisa in ovalnega preseka (vel. 2,05 × 1,35 m, gl. 0,08 m) iz temno sivega mehkega peščenega melja z 2 odlom-

koma ostenij zgodnjersrednjeveških glinenih posod in veliko drobci oglja. Druga (SE 1015) je bila dobro vidna plast ovalnega tlorisa in nepravilnega preseka (vel. 2,05 × 1,35 m, gl. 0,19 m) iz sivega mehkega peščenega melja, brez najdb.

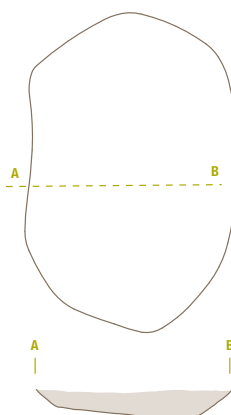

Objekt št. 2

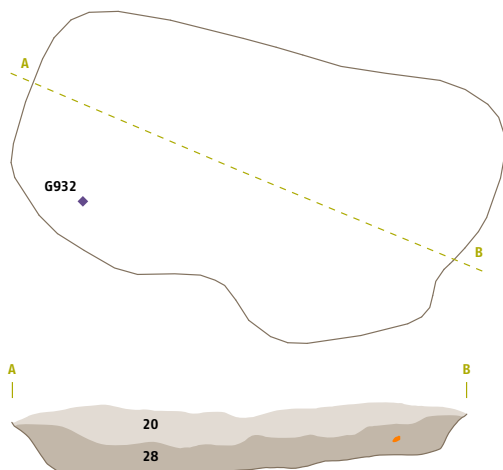

SE 21 – jama

Zelo dobro vidna jama nepravilnega ovalnega tlorisa in ovalnega preseka (vel. 2,98 × 1,99 m, gl. 0,54 m) je bila odkrita v kv. 57. Zapolnjena je bila z dvema plastema: prva (SE 20) je bila dobro vidna plast ovalnega

tlorisa in nepravilnega preseka (vel. 2,98 × 1,99 m, gl. 0,26 m) iz temno sivega mehkega glinenega melja z nekaj kamni in najdbami: 10 odlomkov ustij (G933–938), 81 odlomkov ostenij, 5 odlomkov okrašenih ostenij (G939, G940), odlomki železnega



noža (G932) in 31 kosov ožgane gline. Druga (SE 28) je bila zelo dobro vidna plast ovalnega tlorisa in nepravilnega preseka (vel. 1,78 × 1,52 m, gl. 0,28 m) iz črnega trdnega peščenega melja z manjšimi kamni in najdbami: 135 odlomkov ostenij in 5 odlomkov okrašenih ostenij (G944), 2 odlomka dnov zgodnjersrednjeveških

glinenih posod (G945, G946), 2 glineni vretenci (G942, G943), steklena jagoda (G941), drobci kosti, oglja in 11 kosov ožgane gline. Radiokarbonska analiza oglja iz jame je pokazala starost (sl. 53): BP 1439±19, 1I cal AD 608–641 (68,3% verjetnost), 2I cal AD 585–650 (95,4% verjetnost).

Objekt št. 3

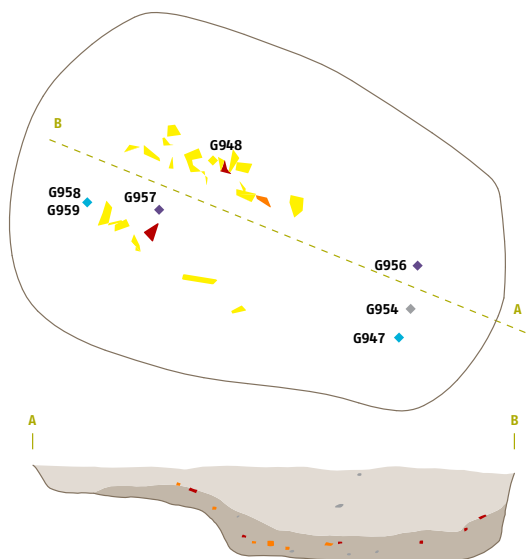

SE 822 – jama

Dobro vidna jama ovalnega tlorisa in nepravilnega preseka (vel. 3,32 × 2,18 m, gl. 0,62 m) je bila odkrita v kv. 85. Zapolnjena je bila z dvema plastema: prva (SE 821) je bila dobro vidna plast ovalnega tlorisa in nepravilnega preseka (vel. 3,32 × 2,18 m, gl. 0,45 m) iz temno sivega mehkega peščenega melja z ožganimi kamni in najdbami: 2 odlomka ustij (G950), 101 odlomek ostenij, 6 odlomkov okrašenih ostenij (G951) in 3 odlomki dnov zgodnj srednjeveških glinenih posod (G952, G953), 1 odlomek stekla, steklena jagoda (G947), koščena jagoda (G948), 1 kamniti odbitek (G949), 1 odlomek okrašenega ostenja rimskodobne glinene posode (G955) in 62 kosov ožgane glin.

V jami je bilo tudi kameno orodje (G954). Druga (SE 851) je bila zelo dobro vidna plast ovalnega tlorisa in nepravilnega preseka (dl. 2,70 m, gl. 0,28 m) iz črne zelo mehkega peščenega melja z ožganimi kamni in najdbami: 23 odlomkov ustij (G962–967), 3 odlomki okrašenih ustij (G960, G961), 112 odlomkov ostenij, 9 odlomkov okrašenih ostenij (G968–970) in 7 odlomkov dnov zgodnj srednjeveških glinenih posod (G971–973), železen nož (G956), 1 odlomek železnega predmeta (G957), 2 stekleni jagodi (G958, G959), živalske kosti in 89 kosov ožgane glin.



Objekt št. 4

SE 58 – jama

Slabo vidna jama nepravilnega tlorisa in nepravilnega preseka (vel. 1,75 × 1,68 m, gl. 0,10 m) je bila odkrita v kv. 115 in 116. Zapolnjena je bila s plastjo sivo rjavega mehkega peščenega melja z 20 % prodnikov, vel. 2–7 cm (SE 57) in najdbami: 3 odlomki ostenij zgodnj srednjeveških glinenih posod.

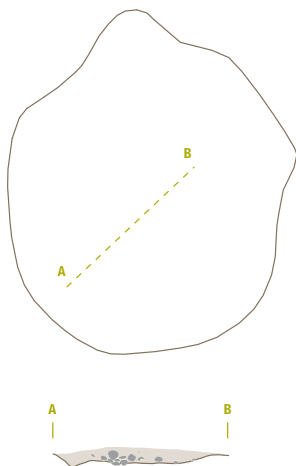

Geološka krožna struktura poligonalnih tal

SE 727 – jama

Dobro viden vkop jame nesklenjenega krožnega tlorisa in nepravilnega preseka (vel. 3,80 m × 3,70 m, gl. 0,48 m) je bil odkrit v kv. 148. V jami sta bili dve plasti: prva (SE 752) je bilo slabo vidna plast, nepravilnega tlorisa in nepravilnega preseka iz rumeno rjavega mehkega peščenega melja z rdečimi oksidi (pr. 0,74 m, gl. 0,57 m), brez najdb. Druga (SE 726)

je bilo dobro vidna plast, nesklenjenega krožnega tlorisa in nepravilnega preseka iz sivega mehkega peščenega melja z rdečimi oksidi (pr. 1,31 m, gl. 0,33 m) in z najdbami: 1 odlomek ustja in 1 odlomek dna (G975), 8 odlomkov ostenij (G974) zgodnje-srednjeveških glinenih posod, 1 odlomek rimskodobnega pladnja ter 5 odlomkov ostenij prazgodovinskih glinenih posod.

Objekt št. 5

SE 252 – jama (M 1:100)

Dobro vidna jama ovalnega tlorisa in nepravilnega preseka (vel. 3,67 × 2,33 m, gl. 0,44 m) je bila odkrita v kv. 66 in 67. Zapolnjena je bila s plastjo sivega trdnega peščenega melja z rdečimi oksidi, večjimi in manjšimi kamni (SE 251) ter najdbami: 9 odlomkov ustij (G983–985), 8 odlomkov okrašenih ustij (G976–982), 106 odlomkov ostenij (G986–993), 18 odlomkov dnov zgodnje-srednjeveških glinenih posod (G994–998), 1 odlomek pražilnika (G999), 1 železen predmet, 10 kosov ožgane glinene, 1 odlomek ustja (G1000), 1 odlomek noge posode,

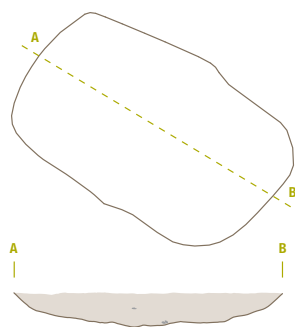

8 odlomkov ostenij prazgodovinskih glinenih posod, 7 odlomkov ostenij in 1 odlomek okrašenega ostenja rimskodobnih glinenih posod.



Radiokarbonska analiza oglja iz jame je pokazala starost (sl. 56): BP 1173±25, 1σ cal AD 782–789 (6,1% verjetnost), 810–848 (29,4% verje-

tnost), 854–891 (32,8% verjetnost), 2σ cal AD 776–899 (86,8% verjetnost), 919–948 (8,6% verjetnost).

Objekt št. 6

SE 254 – jama (M 1:100)

Slabo vidna jama nepravilnega tlorisa in nepravilnega preseka (vel. 2,87 × 1,26 m, gl. 0,54 m) je bila odkrita v kv. 66. Zapolnjena je bila s plastjo sivega trdnega peščenega melja (SE 253) z najdbami: 1 odlomek ostenja zgodnje-srednjeveške glinene posode in 3 odlomki ostenij prazgodovinskih glinenih posod.

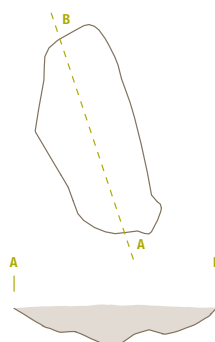

Objekt št. 7

Objekt sestavljajo SE 250 (jama), SE 246 (ognjišče) in SE 248 (jama).

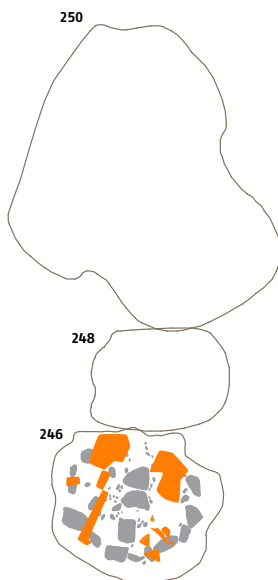

SE 246 – ognjišče

Dobro vidna lisa–kurišče nepravilnega ovalnega tlorisa in nepravilnega preseka (vel. 1,12 × 1,00 m, gl. 0,11 m) je bila odkrita v kv. 67. Zapolnjena je bila s tremi plastmi: prva (SE 244) je bila dobro vidna plast ovalnega tlorisa in nepravilnega preseka (vel. 0,77 × 0,66 m, gl. 0,11 m) iz temno sivga mehkega peščenega melja z večjimi kamni ter kosi ožgane glinje in oglja. Druga (SE 245) je bila dobro vidna plast temno sivga do rdečega trdnega peščenega melja s 50 % ožgane glinje. V plasti nepravilnega ovalnega tlorisa in nepravilnega preseka (vel. 1,12 × 1,00 m, gl. 0,11 m) so bili 1 kos žilindre in 24 odlomkov ožgane glinje. Tretja plast

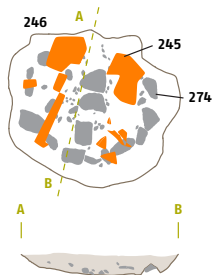

(SE 274) je bila ovalna konstrukcija iz večjih kamnov na dnu kurišča (dl. 0,90 m, š. 0,74 m), med katerimi so ležali odlomki žrmelj (G1004). Ognjišče je verjetno zgodnjersrednjeveško,

ker je povezano z jamama SE 248 in SE 250, v katerih so bile zgodnjersrednjeveške najdbe.

Radiokarbonska analiza oglja iz kurišča je pokazala starost (sl. 50): BP

1666±24,1 cal AD 350–368 (19,1% verjetnost), 379–416 (49,2% verjetnost), 2 cal AD 263–278 (3,8% verjetnost), 329–427 (91,6% verjetnost).

SE 250 – jama

Dobro vidna jama nepravilnega tlorisa in nepravilnega preseka (vel. 2,03 × 1,46 m, gl. 0,13 m) s plastjo iz sivga trdnega peščenega melja z rdečimi oksidi, kamni (SE 249) in z najdbami: 16 odlomkov ostenij, 3 odlomki okrašenih ostenij (G1001, G1002) in 4 odlomki dnov zgodnjersrednjeveških glinenih posod (G1003), 2 kosa žilindre, 4 kosi ožgane glinje, drobci oglja, 3 odlomki ostenij, 2 odlomka dnov prazgodovinskih glinenih posod in 1 odlomek ostenja rimskodobne glinene posode. Vkop za jama SE 250 seka jama SE 248.

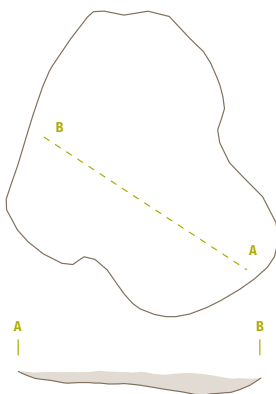

SE 248 – jama

Dobro vidna jama nepravilnega tlorisa in ovalnega preseka (vel. 0,88 × 0,65 m, gl. 0,12 m) je bila odkrita v kv. 67. Zapolnjena je bila s plastjo sivga trdnega peščenega melja (SE 247) ter 4 odlomki ožgane glinje in drobci oglja. Jame je bila presekana z vkopom za jama SE 250. Verjetno je bila v vezi z jamama SE 246 in SE 250, zato je opredeljena kot zgodnjersrednjeveška.

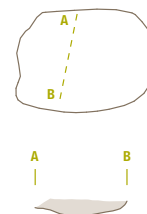

Objekt št. 8

Objekt sestavlja SE 688 (jama), SE 686 (ognjišče).

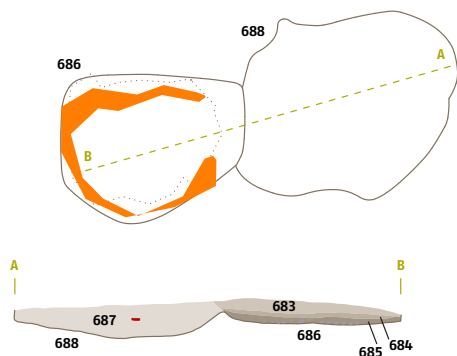

SE 688 – jama

Dobro vidna jama ovalnega tlorisa in ovalnega preseka (vel. 1,55 × 1,15 m, gl. 0,21 m) je bila odkrita v kv. 151. Zapolnjena je bila s plastjo sivo rjavega trdnega peščenega melja z manjšimi kamni (SE 687) in najdbami: 1 odlomek okrašene-

ga ostenja prazgodovinske posode, 1 odlomek ostenja prazgodovinske posode, 3 odlomki okrašenih ostenj zgodnesrednjeveških posod, 1 odlomek ostenja zgodnesrednjeveške posode in 48 kosov ožgane glinene. Jama je presekana z vkopom za ognjišče SE 686.

SE 686 – ognjišče

Dobro vidna jama ovalnega tlorisa in ovalnega preseka (vel. 1,27 × 0,92 m, gl. 0,16 m) je bila odkrita v kv. 151. Zapolnjena je bila s tremi plastmi, ki tvorijo ognjišče. V njem ni bilo najdb. Prva (SE 683) je bila dobro vidna plast ovalnega tlorisa in ovalnega preseka (vel. 1,27 × 0,92 m, gl. 0,09 m) iz sivo rjavega trdnega peščenega melja, drugo (SE 684) pa plast oranžne ožgane glinene (dl.

1,17 m, gl. 0,05 m). Tretjo plast (SE 685) je sestavljala plast kamnov, v vel. 1–4 cm (dl. 1,20 m, gl. 0,05 m). Za jama, ki seka jama SE 688, sklepamo, da je zgodnesrednjeveška. Radiokarbonska analiza oglja iz prve plasti kurišča je pokazala starost (sl. 52): BP 1552±26,1σ cal AD 436–490 (45,8% verjetnost), 509–517 (5,5% verjetnost), 529–548 (17,1% verjetnost), 2σ cal AD 428–567 (95,4% verjetnost).



Objekt št. 9

SE 235 – jama (M 1:100)

Dobro vidna jama nepravilnega ovalnega tlorisa in nepravilnega preseka (vel. 3,26 × 1,15 m, gl. 0,33 m) je bila odkrita v kv. 67 in 68. Zapolnjena je bila s plastjo sivega trdnega peščenega melja z rdečimi oksidi (SE

234) in najdbami: 1 odlomek ustja, 3 odlomki ostenj in 1 odlomek okrašenega ostenja zgodnesrednjeveških glinenih posod.

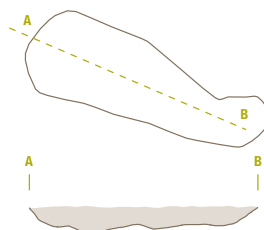

Objekt št. 10

SE 227 – jama

Dobro vidna jama okroglega tlorisa in ovalnega preseka (pr. 1,95 m, gl. 0,82 m) je bila odkrita v kv. 68. Zapolnjena je bila s štirimi plastmi: prva (SE 226) je bila dobro vidna plast ovalnega tlorisa in ovalnega preseka (š. 1,40 m, gl. 0,38 m) iz trdnega sivlega peščenega melja z rdečimi oksidi in nekaj večjimi kamni ter najdbami: 3 odlomki ostenij in 1 odlomek okrašenega ostenja zgodnjersrednjeveških glinenih posod. Druga (SE 267) je bila plast okroglega tlorisa in nepravilnega preseka (pr. 1,95 m, gl. 0,48 m) iz sivo rjavega rahlo sprijetega meljastega peska z rdečimi oksidi in 25 % grušču, brez najdb. Tretja (SE 268) je bila plast ovalnega tlorisa in nepravilnega preseka (vel. 1,23 × 1,17 m, gl. 0,24 m) iz sivlega rahlo sprijetega meljastega peska z rdečimi oksidi in 15 % grušču, brez

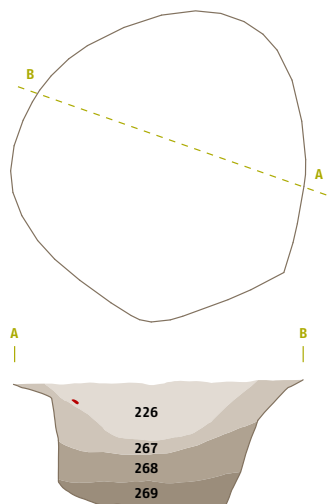

najdb, četrta (SE 269) pa plast ovalnega tlorisa in nepravilnega preseka (pr. 1,20 × 1,00 m, gl. 0,21 m) iz svetlo sivlega rahlo sprijetega meljastega peska z rdečimi oksidi in 40 % grušču, brez najdb. V jami je bil 1 kos ožgane gline.



Objekt št. 11

SE 647 – jama

Dobro vidna jama ovalnega tlorisa in ovalnega preseka (vel. 1,15 × 0,70 m, gl. 0,15 m) je bila odkrita v kv. 125. Zapolnjena je bila s plastjo sivlega trdnega peščenega melja z rdečimi oksidi (SE 646) in enim odlomkom ostenja zgodnjersrednjeveške glinene posode.

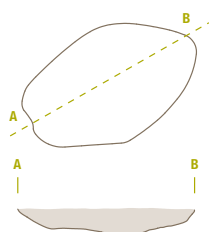

Posamezne jame za kole na osrednjem delu najdišča

SE 523 – jama za kol

Dobro vidna jama za kol okroglega tlorisa in ovalnega preseka (pr. 0,37 m, gl. 0,24 m) je bila odkrita v kv. 16. Zapolnjena je bila s plastjo sivlega trdnega peščenega melja z rdečimi oksidi (SE 512) in z 2 odlomkoma ostenij zgodnjersrednjeveških glinenih posod. Morda je v povezavi s časovno neopredeljenimi jamo SE 515 in jamami za kole SE 517, SE 519 in SE 521, ki so brez najdb.

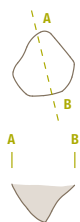

SE 756 – jama za kol

Dobro vidna jama za kol ovalnega tlorisa in ovalnega preseka (vel. 0,59 × 0,57 m, gl. 0,19 m) je bila odkrita v kv. 100. Zapolnjena je bila s plastjo svetlo sivo rjavega mehkega peščenega melja (SE 755) ter odlomkom ostenja zgodnjersrednjeveške glinene posode in kosom ožgane gline.

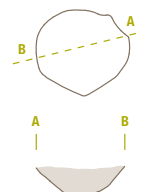

Objekt št. 12

SE 205 – jama

Dobro vidna jama nepravilnega tlorisa in ovalnega preseka (vel. 2,33 × 1,02 m, gl. 0,28 m) je bila odkrita v kv. 125. Zapolnjena je bila s plastjo sivega trdnega peščenega melja z rdečimi oksidi (SE 204) in najdbami: 1 odlomek ostenja zgodnesrednjeveške glinene posode, 2 odlomka ostenij prazgodovinskih glinenih posod, 1 odlomek ustja (G1005), 5 odlomkov ostenij rimskodobnih glinenih posod in 2 kosa ožgane gline.

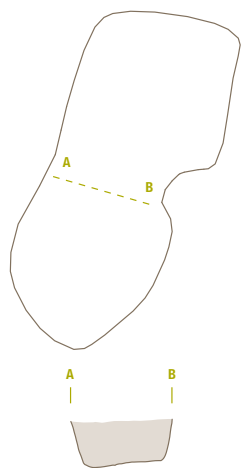

Objekt št. 13

SE 203 – jama (M 1:100)

Dobro vidna jama nepravilnega ovalnega tlorisa in nepravilnega preseka (vel. 3,66 × 2,79 m, gl. 0,75 m) je bila odkrita v kv. 127. Zapolnjena je bila z dvema plastema: prva (SE 202) je bila dobro vidna plast nepravilnega ovalnega tlorisa in nepravilnega preseka (vel. 3,66 × 2,79 m, gl. 0,40 m) iz temno rjavega trdnega peščenega melja s kamni in z najdbami: 16 odlomkov ustij (G1006–1012), 266 odlomkov ostenij, 80 odlomkov okrašenih ostenij (G1013–1018), 37 odlomkov dnov zgodnesrednjeveških glinenih posod (G1019–1024), 38 kosov ožgane gline in 1 odlomek dna (G1025), 1 odlomek pekve (G1026), 4 odlomki ročajev (G1027, 1028), 2 odlomka okrašenih ostenij (G1029), 15 odlomkov ostenij prazgodovinskih

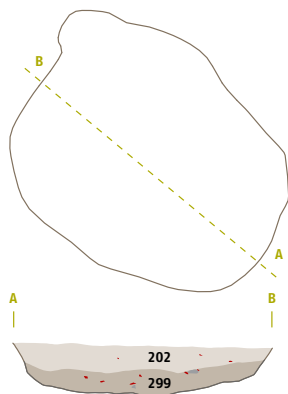

glinenih posod in 11 ostenij rimskodobnih glinenih posod. Druga plast jame (SE 299) je bila nepravilnega tlorisa in nepravilnega preseka (vel. 3,20 × 1,72 m, gl. 0,35 m) iz temno sivega trdnega peščenega melja s kamni in z najdbami: 20 odlomkov ustij (G1038–1043), 11 odlom-



kov okrašenih ustij (G1030–1037), 109 odlomkov ostenij, 50 odlomkov okrašenih ostenij (G1044–1048) in 9 odlomkov dnov zgodnesrednjeveških glinenih posod (G1049, G1050), 2 odlomka kamnitih žrmelj (G1051, G1052) ter 5 kosov ožgane gline.

Radiokarbonska analiza oglja je pokazala starost (sl. 54): BP 1305±21, 1σ cal AD 666–694 (43,7% verjetnost), 703–706 (2,7% verjetnost), 748–765 (21,9% verjetnost), 2σ cal AD 660–722 (66,8% verjetnost), 740–770 (28,6% verjetnost).

Objekt št. 14

SE 392 – jama (M 1:100)

Dobro vidna jama nepravilnega tlorisa in nepravilnega preseka (vel. 3,87 × 2,31 m, gl. 0,47 m) je bila odkrita v kv. 45. Zapolnjena je bila s plastjo temno sivega trdnega peščenega melja z ožganimi kamni in razlomljenimi prodniki (SE 391) ter najdbami: 2 lonca (G1054, G1055), 3 fragmentiranimi lonci (G1056–1058), 17 odlomkov ustij (G1060–1065), 5 odlomkov okrašenih ustij (G1059), 133 odlomkov ostenij, 54 odlomkov okrašenih ostenij (G1066, G1067) in 8 odlomkov dnov zgodnesrednjeveških glinenih

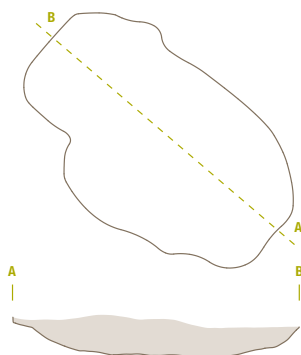

posod (G1068, G1069), 1 odlomek stekla (G1053) in 1 odlomek dna prazgodovinske posode (G1070) ter



odlomki zajemalke, 60 kosov ožgane gline, drobci oglja in kosti.

Objekt št. 15

SE 506 – jama

Dobro vidna jama ovalnega tlorisa in ovalnega preseka (vel. 1,93 × 1,04 m, gl. 0,79 m) je bila odkrita v kv. 46. Zapolnjena je bila s plastjo svetlo sivo rjavega mehkega peščenega melja (SE 505) z bronastodobnimi najdbami: 10 odlomkov ostenij glinenih posod ter 1 odlomek ostenja z bradavico. V jami so bili tudi 3 odlomki zgodnj srednjeveške lončenine.

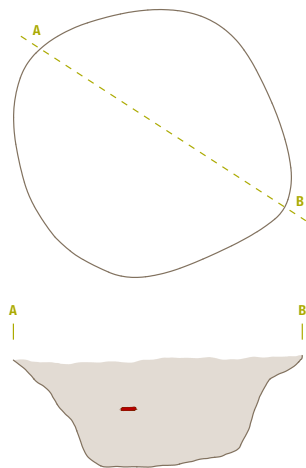

Objekt št. 16

SE 388 – jama (M 1:100)

Dobro vidna jama nepravilnega tlorisa in nepravilnega preseka (vel. 2,00 × 1,32 m, gl. 0,36 m) je bila odkrita v kv. 20 in 47. Zapolnjena je bila s plastjo rjavega mehkega peščenega melja z manjšimi kamni (SE 387) in najdbami: 8 odlomkov ustij, 2 odlomka okrašenega ustja (G1072, G1073), 26 odlomkov ostenij, 12 odlomkov okrašenih ostenij (G1074, G1075) in 3 odlomki dnov zgodnj srednjeveških glinenih posod, 1 odlomek kamnitega brusa (G1071) ter

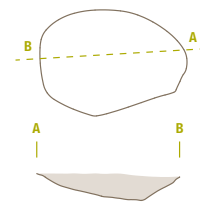

79 odlomkov ostenij, 5 odlomkov dnov in 4 odlomki ročajev prazgodovinskih glinenih posod, 1 odlomek dulca zajemalke. V jami je bilo 10 kosov prežgane gline.

Objekt št. 17

SE 390 – jama (M 1:100)

Dobro vidna jama nepravilnega ovalnega tlorisa in ovalnega preseka (vel. 2,88 × 1,31 m, gl. 1,18 m) je bila odkrita v kv. 47. Zapolnjena je bila s plastjo temno sivega do sivega mehkega peščenega melja z ožganimi kamni (SE 389) in številnimi najdbami. Največ je zgodnj srednjeveških: odlomki pražilnika (G1089), 18 odlomkov ustij (G1079–1083), 2 odlomka okrašenih ustij (G1077, G1078), 140 odlomkov ostenij, 41 odlomkov okrašenih ostenij (G1084–1087) in

10 odlomkov dnov glinenih posod (G1088) ter bronasta pasna spona (G1076). V jami so bile tudi prazgodovinske najdbe: 1 kos žindre, 5 odlomkov ustij (G1090), 81 odlomkov ostenij, 1 odlomek okrašene ostenja, 1 odlomek ustja sklede z bradavico (G1091) in 2 odlomka ročajev glinenih posod, ter časovno neopredeljene najdbe: 2 kamnita odbitka (G1092, G1093), 81 kosov ožgane gline in drobci oglja. Radiokarbonska analiza oglja iz jame je pokazala starost (sl. 51): BP

1584±24,1± cal AD 430–443 (11,7% verjetnost), 449–463 (10,3% verjetnost), 483–533 (46,2% verjetnost), 2± cal AD 420–540 (95,4% verjetnost).

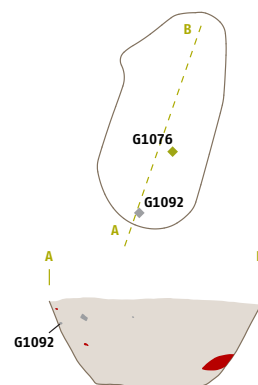

Objekt št. 18

SE 136 – jama (M 1:100)

Zelo dobro vidna jama nepravilnega tlorisa in nepravilnega preseka (vel. 4,60 × 2,60 m, gl. 0,46 m) je bila odkrita v kv. 47 in 74. Zapolnjena je bila s plastjo črnega mehkega peščenega melja z veliko kamni (SE 135) in zgodnj srednjeveškimi najdbami: 2 lonca (G1096, G1097), 1 pražilnik (G1121), 25 odlomkov ustij (G1100–1108), 3 odlomki okrašenih ustij (G1098, G1099), 192 odlomkov ostenij, 43 odlomkov okrašenih ostenij (G1109–1117) in 24 odlomkov dnov (G1118–1120) ter 1 glineno vretence (G1095). V plasti so bile tudi prazgodovinske (bakrenodobne in bronastodobne) najdbe: 5 odlomkov ustij (G1122–1125), 5 odlomkov

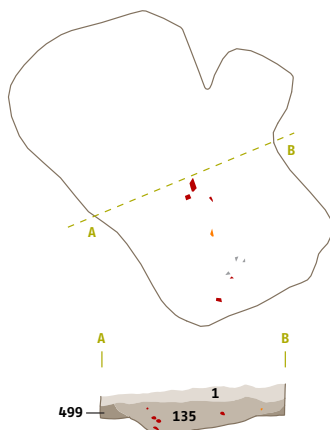

dnov (G1126), 1 odlomek noge, 4 odlomki ročajev, 1 odlomek držaja, 91 odlomkov ostenij glinenih posod, 1 odlomek zajemalke (G1127), 1 kamniti brus, 1 kamniti odbitek



(G1128). V jami je bilo tudi 400 kosov ožgane gline, koščki oglja ter 1 odlomek ustja rimskodobne glinene posode.

Objekt št. 19

SE 134 – jama (M 1:100)

Dobro vidna jama nepravilnega tlorisa in nepravilnega preseka (vel. 2,90 × 2,36 m, gl. 0,20 m) je bila odkrita v kv. 74. Zapolnjena je bila s plastjo temno sivega do rumeno rjavega mehkega peščenega melja z nekaj kamni (SE 133) in najdbami: 5 odlomkov ustij (G1131–1135), 1 odlomek okrašenega ustja (G1130), 38 odlomkov ostenij, 1 odlomek okra-

šenega ostenja in 3 odlomki dnov zgodnj srednjeveških glinenih posod (G1136, G1137) ter rimski bronasti novc (G1129). V plasti so bili, poleg 235 kosov ožgane glin, tudi odlomki prazgodovinske lončenine: 1 odlomek ustja sklede z ostenjem, 3 odlomki dna z ostenjem, 2 odlomka ročajev z ostenjem (G1138) in 22 ostenij posod.

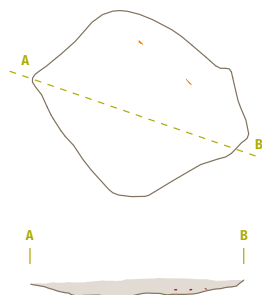

Objekt št. 20 (M 1:200)

Objekt pravokotne oblike sestavlja jame za kole SE 148, SE 158, SE 150, SE 152, SE 154, SE 156, SE 160 in SE 162.

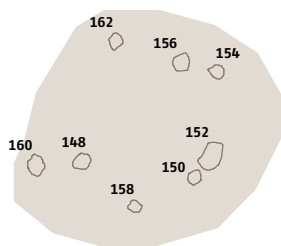

SE 148 – jama za kol

Dobro vidna jama za kol ovalnega tlorisa in ovalnega preseka (vel. 0,46 × 0,37 m, gl. 0,15 m) je bila odkrita v kv. 74. Zapolnjena je bila s plastjo sivega mehkega peščenega melja (SE 147) z najdbami: 4 odlomki ostenij zgodnj srednjeveških glinenih posod, 18 odlomkov ostenij, 3 odlomki dnov, 1 odlomek ročaja in 1 odlomek držaja prazgodovinskih glinenih posod ter drobci oglja.



SE 150 – jama za kol

Dobro vidna jama za kol ovalnega tlorisa in ovalnega preseka (vel. 0,38 × 0,32 m, gl. 0,15 m) je bila odkrita v kv. 75. Zapolnjena je bila s plastjo sivega mehkega peščenega melja s kamni (SE 149), z enim odlomkom zgodnj srednjeveške glinene posode in drobci oglja.



SE 160 – jama za kol

Dobro vidna jama za kol ovalnega tlorisa in ovalnega preseka (vel. 0,52 × 0,41 m, gl. 0,11 m) je bila odkrita v kv. 74. Zapolnjena je bila s plastjo sivega mehkega peščenega melja (SE 159) z 2 odlomkoma ostenij prazgodovinske lončenine. Čeprav so bile v njej samo prazgodovinske najdbe, z drugimi jamami



za kol tvori tloris objekta, zato sklepamo, da je tudi ta zgodnj srednjeveška.

SE 158 – jama za kol

Dobro vidna jama za kol ovalnega tlorisa in nepravilnega preseka (vel. 0,38 × 0,27 m, gl. 0,05 m) je bila odkrita v kv. 75. Zapolnjena je bila s plastjo sivega mehkega peščenega melja z drobci oglja (SE 157).



SE 162 – jama za kol

Dobro vidna jama za kol nepravilnega tlorisa in ovalnega preseka (vel. 0,35 × 0,33 m, gl. 0,08 m) je bila odkrita v kv. 75. Zapolnjena je bila s plastjo sivega mehkega peščenega melja, brez najdb (SE 161).



SE 154 – jama za kol

Dobro vidna jama za kol okroglega tlorisa in ovalnega preseka (pr. 0,32 m, gl. 0,16 m) je bila odkrita v kv. 75. Zapolnjena je bila s plastjo sivega mehkega peščenega melja (SE 153), z drobci lončenine in oglja.



SE 152 – jama za kol

Dobro vidna jama za kol nepravilnega ovalnega tlorisa in ovalnega preseka (vel. 0,76 × 0,53 m, gl. 0,10 m) je bila odkrita v kv. 75. Zapolnjena je bila s plastjo temno sivega mehkega peščenega melja (SE 151) z najdbami: 1 neokrašen odlomek ostenja in 31 okrašenih ostenij zgodnjersrednjeveških glinenih posod ter drobci oglja.

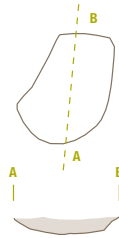

SE 156 – jama za kol

Dobro vidna jama za kol ovalnega tlorisa in ovalnega preseka (vel. 0,38 × 0,34 m, gl. 0,20 m) je bila odkrita v kv. 75. Zapolnjena je bila s plastjo sivega mehkega peščenega melja (SE 135) z najdbami: 2 odlomka ostenij zgodnjersrednjeveških glinenih posod in 1 odlomek ročaja prazgodovinske glinene posode.

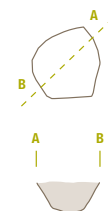

Objekt št. 21

SE 140 – jama (M 1:100)

Zelo dobro vidna jama nepravilnega ovalnega tlorisa in ovalnega preseka (vel. 3,72 × 2,10 m, gl. 0,48 m) je bila odkrita v kv. 75. Zapolnjena je bila s plastjo temno sivega mehkega peščenega melja z večjimi kamni (SE 139) in najdbami: 1 fragmentiran lonec (G1140), 42 odlomkov ustij (G1146–1158), 7 odlomkov okrašenih ustij (G1141–1145), 358 odlomkov ostenij, 140 odlomkov okrašenih ostenij (G1159–1166) in 50 odlomkov dnov zgodnjersrednjeveških glinenih posod (G1167–1170), 1 odlomek dna z ostenjem, del glinenega vretenca (G1139), 1 odlomek

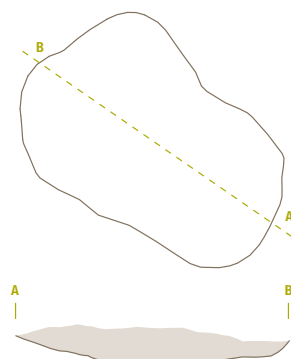

držaja (G1171), 11 odlomkov ostenij prazgodovinskih glinenih posod, 2 kamnita odbitka (G1172, G1173) in



odlomek rimskodobne glinene posode. V jami je bilo 58 kosov ožgane gline.

Objekt št. 22

SE 144 – jama (M 1:100)

Zelo dobro vidna jama nepravilnega tlorisa in ovalnega preseka (vel. 3,60 × 2,55 m, gl. 0,24 m) je bila odkrita v kv. 75 in 76. Zapolnjena je bila s plastjo temno sivega mehkega peščenega melja z večjimi kamni (SE 143) in najdbami: 8 odlomkov ustij (G1180–1182), 6 odlomkov okrašenih ustij (G1176–1179), 203 odlomkov ostenij, 53 odlomkov okrašenih ostenij (G1183–1205) in 12 odlomkov dnov zgodnjersrednjeveških glinenih posod (G1206–1209), bronast okov (G1174) ter del glinenega vretenca (G1175). V jami je bilo tudi 18 odlomkov ostenij prazgodovinskih glinenih posod, odlomek ročaja z ostenjem posode, odlomek

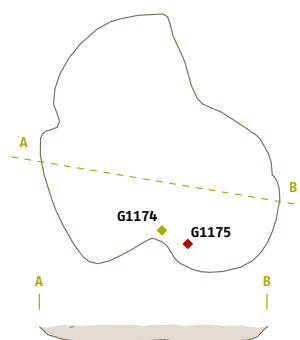

dna posode (G1210) in držaj posode (G1211) ter 61 kosov ožgane gline. Radiokarbonska analiza oglja iz jame je pokazala starost (sl. 55): BP 1263±26, 1Σ cal AD 691–750



(58,7% verjetnost), 762–772 (9,6% verjetnost), 2Σ cal AD 669–782 (90,6% verjetnost), 789–812 (3,8% verjetnost), 845–855 (1,0% verjetnost).

Objekt št. 23

SE 142 – jama

Zelo dobro vidna jama ovalnega tlorisa in ovalnega preseka (vel. 1,88 × 1,40 m, gl. 0,38 m) je bila odkrita v kv. 75. Zapolnjena je bila s plastjo temno sivega mehkega peščenega melja s kamni (SE 141) in z najdbami: 12 odlomkov ustij (G1213–1221), 1 odlomek okrašenega ustja (G1212), 108 odlomkov ostenij, 34

odlomkov okrašenih ostenij (G1222–1224) in 11 odlomkov dnov zgodnj srednjeveških glinenih posod ter 6 kosi ožgane gline.

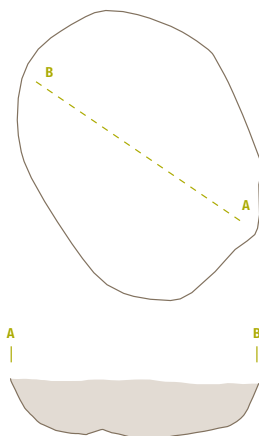

Objekt št. 24

SE 138 – jama

Zelo dobro vidna jama nepravilnega tlorisa in nepravilnega preseka (vel. 2,77 × 1,60 m, gl. 0,10 m) je bila odkrita v kv. 75. Zapolnjena je bila s plastjo temno sivega mehkega peščenega melja z večjimi kamni (SE 137) in z zgodnj srednjeveškimi najdbami: 2 lonca (G1226, G1227), 5 odlomkov ustij (G1230, G1231), 5 odlomkov okrašenih ustij (G1228, G1229), 21 odlomkov ostenij, 7 odlomkov okrašenih ostenij glinenih posod (G1232) in glineno vretence (G1225). V jami je so bile tudi prazgodovinske najdbe: 11 odlomkov ostenij, 1 odlomek dna (G1233), 1 odlomek ročaja praz-

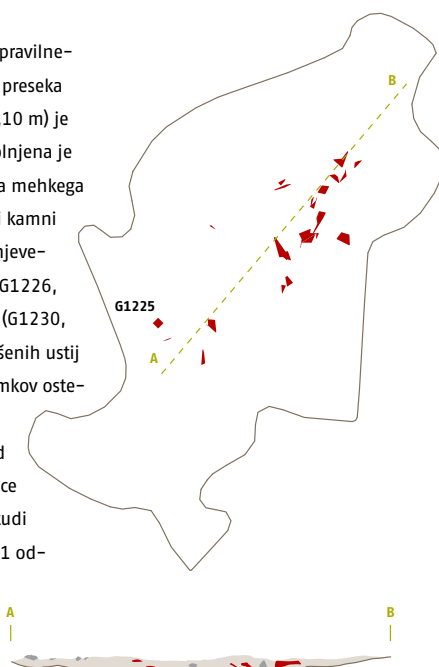

godovinskih glinenih posod in 1 odlomek zajemalke (G1234). V jami sta bila tudi 1 kos žindre in 1 kos ožgane gline.

Objekt št. 25 (M 1:100)

Objekt sestavljajo jama (SE 737) in morda tudi bližnji jami za kol (SE 743 in SE 745), ki sta sicer brez najdb.

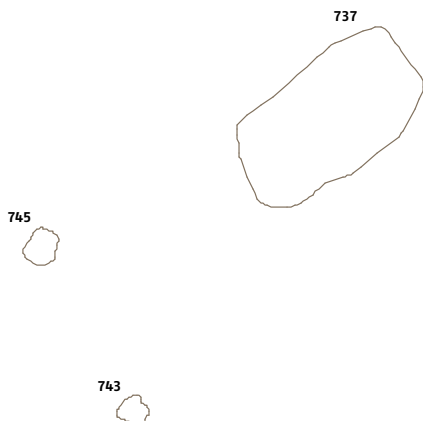

SE 737 – jama (M 1:100)

Dobro vidna jama nepravilnega ovalnega tlorisa in nepravilnega preseka (vel. 2,66 × 1,42 m, gl. 0,27 m) je bila odkrita v kv. 103. Zapolnjena je bila s plastjo temno sivega mehkega peščenega melja (SE 736) z zgodnj srednjeveškimi najdbami: 1 fragmentiran lonca (G1235), 1 odlomek ustja, 31 odlomkov ostenij, 5 odlomkov okrašenih ostenij, 4 odlomki dnov (G1236), 1 ožgan kamen, 1 kos opeke in 3 kosi ožgane gline. V jami so bile tudi prazgodovinske najdbe: 2 odlomka ustij posod, 1 odlomek dna posode in 11 odlomkov ostenij posod.

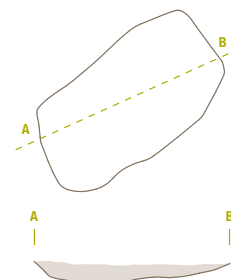

SE 743 – jama za kol

Slabo vidna jama za kol ovalnega tlorisa in ovalnega preseka (vel. 0,38 × 0,33 m, gl. 0,23 m) je bila odkrita v kv. 103. Zapolnjena je bila s plastjo sivo rjavega mehkega peščenega melja (SE 742), brez najdb.



SE 745 – jama za kol

Dobro vidna jama za kol ovalnega tlorisa in ovalnega preseka (vel. 0,49 × 0,46 m, gl. 0,11 m) je bila odkrita v kv. 103. Zapolnjena je bila s plastjo sivo rjavega mehkega peščenega melja, brez najdb (SE 744).



Objekt št. 26 (M 1:100)

Objekt sestavljata jama (SE 397) in jama za kol (SE 447), vkopana v dno jame SE 397.

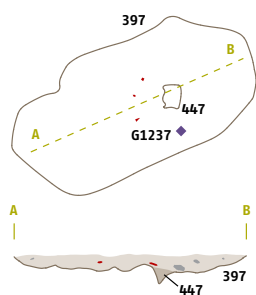

SE 397 – jama

Dobro vidna jama nepravilnega tlorisa in nepravilnega preseka (vel. 3,53 × 1,62 m, gl. 0,23 m) je bila odkrita v kv. 49 in 50. Zapolnjena je bila s plastjo temno sivega mehkega peščenega melja z ožganimi in z nekaj večjimi kamni (SE 396) ter najdbami: 1 fragmentiran lonec (G1238), 3

odlomki ustij (G1239), 23 odlomkov ostenij, 7 odlomkov okrašenih ostenij (G1240) in 2 odlomka dnov zgodnjersrednjeveških glinenih posod. Najdeni so bili tudi železen lok fibule (?) (G1237), 1 odlomek opeke ter 32 kosi ožgane gline. Na dnu je bila vkopana jama za kol SE 447.

SE 447 – jama za kol

Dobro vidna jama za kol ovalnega tlorisa in ovalnega preseka (vel. 33 × 22 cm, gl. 20 cm) je bila odkrita v kv. 50. Vkopana je bila v dno jame SE 397. Ker smo jo po pomoti izkopali, še preden smo jo dokumentirali, ima samo številko vkopa.

Objekt št. 27

SE 735 – jama

Dobro vidna jama nepravilnega tlorisa in nepravilnega preseka (pr. 1,63 m, gl. 0,20 m) je bila odkrita v kv. 78 in 104. Zapolnjena je bila s plastjo temno sivega mehkega peščenega melja (SE 734) z najdbami: 2 odlomka okrašenih ostenij (G1241) in 2 odlomka ostenij zgodnjersrednjeveških glinenih posod, 1 odlomek ostenja prazgodovinske posode ter 3 kosi ožgane gline. Velik del jame po strojnem odstranjevanju ornice (SE 1) in SE 2 v kv. 78 ni bil viden.

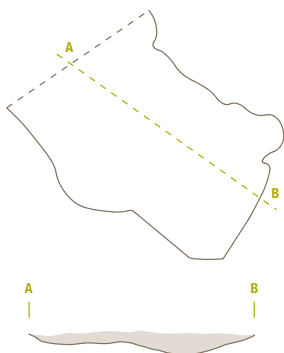

Objekt št. 28

SE 195 – jama

Dobro vidna jama nepravilnega ovalnega tlorisa in nepravilnega preseka (vel. 1,53 × 1,33 m, gl. 0,32 m) je bila odkrita v kv. 78 in 79. Zapolnjena je bila s plastjo sivega do rdečega mehkega peščenega melja (SE 194) z odlomkom dna zgodnjersrednjeveške glinene posode in 7 kosi ožgane gline.

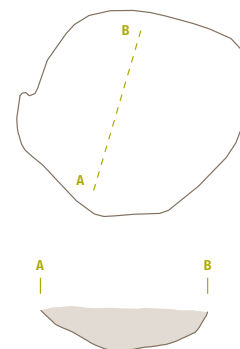

Objekt št. 29 (M 1:100)

Objekt sestavlja jama (SE 260) in jama za kol (SE 335), vkopana v dno jame SE 260.

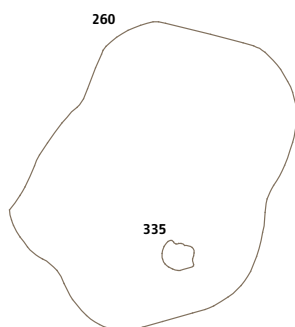

SE 260 – jama (M 1:100)

Slabo vidna jama ovalnega tlorisa in ovalnega preseka (vel. 4,04 × 3,10 m, gl. 0,23 m) je bila odkrita v kv. 163. Zapolnjena je bila s plastjo temno sivo rjavega trdnega peščenega melja z manjšimi in z večjimi ožganimi kamni ter najdbami: 2 odlomka ustij (G1244), 1 odlomek okrašene ustja (G1243), 18 odlomkov ostenij in 8 odlomkov okrašenih ostenij zgodnesrednjeveških glinenih posod (G1245–1247), 1 odlomek stekla, steklena jagoda (G1242), 2 kosa žindre, 1 odlomek ustja, 1 odlomek noge posode (G1248), 32 odlomkov ostenij, 9 odlomkov dnov (G1249, G1250) in 1 odlomek ročaja prazgo-

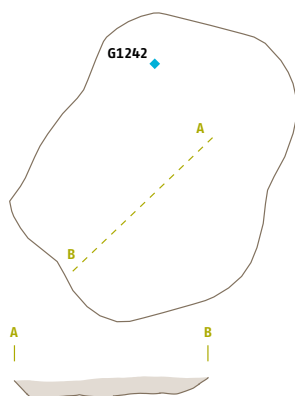

dovinskih glinenih posod, 7 odlomkov ostenij in 1 odlomek dna rimskodobnih glinenih posod ter drobci oglja in 88 kosi ožgane gline. Na dnu je bila vkopana jama za kol SE 335.

SE 335 – jama za kol

Dobro vidna jama za kol ovalnega tlorisa in ovalnega preseka (vel. 0,42 × 0,35 m, gl. 0,06 m) je bila odkrita v kv. 163. Zapolnjena je bila s plastjo sivo rjavega mehkega peščenega melja (SE 334) z drobci oglja in ožgane gline. Vkopana je bila v dno jame SE 260.



Peč

SE 733 – jama

Dobro vidna jama nepravilnega tlorisa in nepravilnega preseka (vel. 3,80 × 1,70 m, gl. 0,66 m) je bila odkrita v kv. 108 in 136. Zapolnjena je bila z osmimi plastmi, ki predstavljajo ostanke peči. Prva (SE 732) je bila dobro vidna plast ovalnega tlorisa in nepravilnega preseka (pr. 2,35 m, gl. 0,24 m) iz sivo rjavega peščenega melja z najdbami: 2 odlomka okrašenih ustij (G1251, G1252) in 1 odlomek dna zgodnjersrednjeveških glinenih posod ter 2 odlomka ostenij prazgodovinskih glinenih posod, drobci oglja in ožgane gline. Četrta plast (SE 749) je bila dobro vidna plast nepravilnega preseka (dl. 0,53 m, gl. 0,10 m) iz rumeno rjavega mehkega finega peska, brez najdb. Plasti SE 749 in SE 773 bi lahko bili tudi istočasni. Peta plast (SE

773) je bila nepravilnega preseka (dl. 1,15 m, gl. 0,15 m) iz umazano belega do rjavkastega mehkega finega peska z nekaj manjšimi kamni in s kosci oglja, šesta (SE 748) pa dobro vidna plast nepravilnega preseka (dl. 1,02 m, gl. 0,13 m) iz rdečega do rdeče rjavega mehkega finega peska,

brez najdb. Sedma plast (SE 750) je bila dobro vidna plast nepravilnega preseka (dl. 0,40 m, gl. 0,11 m) iz rumenega do rdeče rjavega mehkega finega peska, osma (SE 774) pa plast pepela in oglja na dnu jame (dl. 0,40 m, gl. 0,07 m).

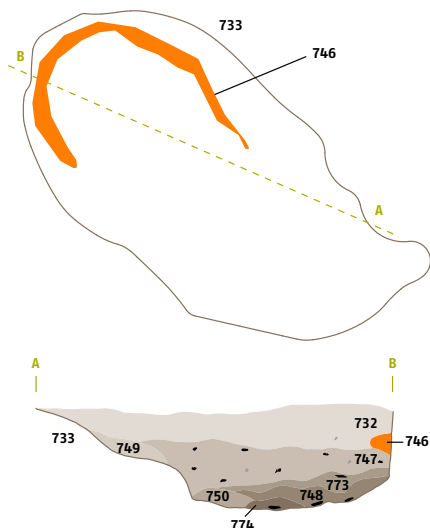

Jame na vzhodnem delu najdišča

SE 146 – jama

Zelo dobro vidna jama oglatega tlorisa in ovalnega preseka (vel. 0,92 × 0,77 m, gl. 0,26 m) je bila odkrita v kv. 76. Zapolnjena je bila s plastjo temno sivega mehkega peščenega melja (SE 145) z najdbami: 6 odlomkov ostenij in 1 odlomek dna zgodnjersrednjeveških glinenih posod in 2 kosa ožgane gline.

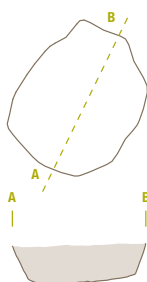

SE 223 – jama

Dobro vidna jama nepravilnega ovalnega tlorisa in ovalnega preseka (vel. 0,76 × 0,63 m, gl. 0,16 m) je bila odkrita v kv. 135. Zapolnjena je bila s plastjo sivega mehkega peščenega

melja (SE 222) z najdbami: 1 odlomek ustja, 1 odlomek okrašenega ustja (G1253), 14 odlomkov ostenij, 3 odlomki okrašenih ostenij in 5 odlomkov dnov zgodnjersrednjeveških

SE 207 – jama

Slabo vidna jama ovalnega tlorisa in ovalnega preseka (vel. 0,84 × 0,48 m, gl. 0,27 m) je bila odkrita v kv. 132 in 160. Zapolnjena je bila s plastjo sivega mehkega peščenega melja (SE 206) z 2 odlomkoma ostenij zgodnjersrednjeveških glinenih posod.

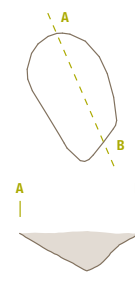

glinenih posod (G1254) ter drobci oglja.

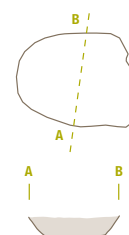

Novi vek

SE 353/352, 393, 394 – jama

(M 1:100)

Dobro vidna jama nepravilnega ovalnega tlorisa in ovalnega preseka (vel. 4,20 × 1,70 m, gl. 0,66 m) je bila odkrita v kv. 139. Zapolnjena je bila s tremi plastmi. Prva (SE 352) je bila dobro vidna plast nepravilnega ovalnega tlorisa in nepravilnega preseka (vel. 4,20 × 1,70 m, gl. 0,66 m), sivoga do rdeče rjavega mehkega peščenega melja z manjšimi kamni in enim odlomkom ostenja prazgodovinske keramike. Ta SE je hkrati tudi plast jame SE 395. Druga (SE 393) je bila dobro vidna plast nepravilnega tlorisa in ovalnega preseka (gl. 0,21 m), svetlo sivo rjavega meh-

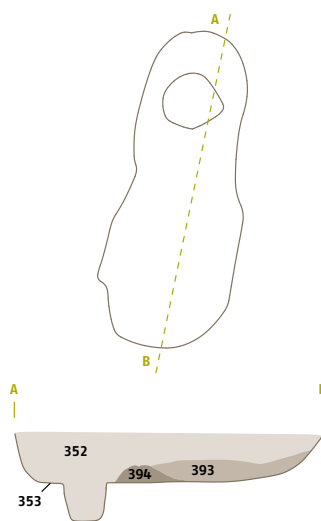

kega peščenega melja. Tretja plast (SE 394) je bila dobro vidno polnilo nepravilnega tlorisa in nepravilnega (v obliki kupa) preseka (gl. 0,23

m) rahlo sivega gruščka pomešanega z rdeče rjavim peskom in muljem. Polnilo je nastalo z izkopom prsti iz jame SE 395.



SE 395/352 – jama

Dobro vidna jama ovalnega tlorisa in ovalnega preseka (vel. 0,74 × 0,70 m, gl. 0,45 m) je bila odkrita v kv. 139, na dnu jame SE 353. Zapolnjena je bila s plastjo sivoga do rdeče rjavega mehkega peščenega melja z manjšimi kamni brez najdb (SE 352). Prst, izkopana pri kopanju te jame, se je nahajala na dnu jame SE 353 (SE 394), obe sta bili hkrati zapoljnjeni, saj sta imeli isto polnilo (SE 352).

SE 14/13 – jama

Dobro vidna jama ovalnega tlorisa in ovalnega preseka (vel. 1,55 × 0,48 m, gl. 0,24 m) je bila odkrita v kv. 56. Zapolnjena je bila s plastjo sivoga mehkega peščenega melja z manjšimi kamni brez najdb.

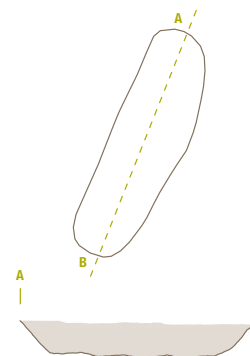

SE 25/24 – jama (M 1:100)

Dobro vidna globoka jama nepravilnega ovalnega tlorisa in nepravilnega preseka (vel. 3,30 × 2,00 m, gl. 2,08 m) je bila odkrita v kv. 58. Zapolnjena je bila s plastjo trdnega peščenega melja z manjšimi kamni ter posameznimi lečami rumenega peščenega melja (SE 24), kar je bila posledica kršenja sten in posledično mešanja s plastjo, v katero je bila jama vkopana (SE 3). Vsebovala je 1 odlomek dna prazgodovinske keramične posode, 11 ostenj prazgodovinskih keramičnih posod, 2 ostenji rimskodobnih posod, 1 kos usnja in 8 kosov ožgane gline.

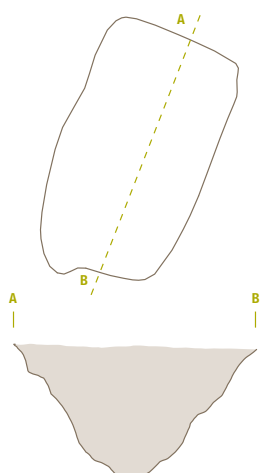

SE 337/336 – jama

Dobro vidna jama nepravilnega tlorisa in ovalnega preseka (pr. 0,76 m, gl. 0,30 m) je bila odkrita v kv. 143. Zapolnjena je bila s plastjo sivoga mehkega peščenega melja brez najdb. Jama je bila odkrita ob južnem robu izkopnega polja, segala je izven njega, zato ni bila v celoti izkopana.

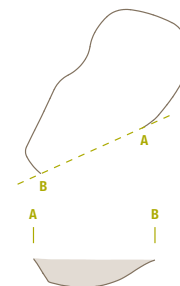

SE 40/39 – jama

Dobro vidna jama nepravilnega ovalnega tlorisa in nepravilnega preseka (vel. 1,63 × 1,28 m, gl. 0,25 m) je bila odkrita v kv. 116. Zapolnjena je bila s plastjo sivega mehkega peščenega melja z manjšimi kamni z 2 ostenji in odlomki ročaja prazgodovinskih keramičnih posod.

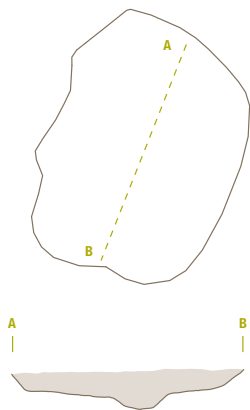

SE 56/55 – jama

Dobro vidna jama nepravilnega tlorisa in nepravilnega preseka (vel. 1,55 × 1,39 m, gl. 0,24 m) je bila odkrita v kv. 116. Zapolnjena je bila s plastjo sivo rjavega mehkega peščenega melja z manjšimi kamni in drobci keramike ter 2 kosi ožgane gline.

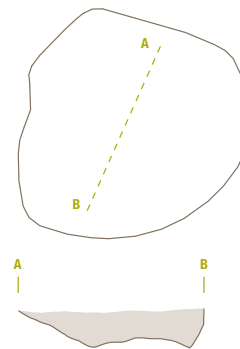

SE 74/73 – jama

Dobro vidna jama ovalnega tlorisa in ovalnega preseka (vel. 1,45 × 0,48 m, gl. 0,44 m) je bila odkrita v kv. 88 in 116. Zapolnjena je bila s plastjo sivega mehkega peščenega melja z manjšimi kamni in s 4 ostenji prazgodovinskih keramičnih posod.

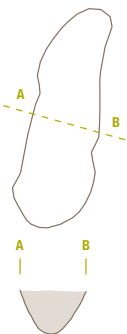

SE 44/43 – jama (M 1:100)

Dobro vidna jama nepravilnega ovalnega tlorisa in nepravilnega preseka (vel. 3,70 × 1,98 m, gl. 0,36 m) je bila odkrita v kv. 116. Zapolnjena je bila s plastjo sivo rjavega mehkega peščenega melja z nekaj kamni in 34 ostenji prazgodovinskih keramičnih posod.

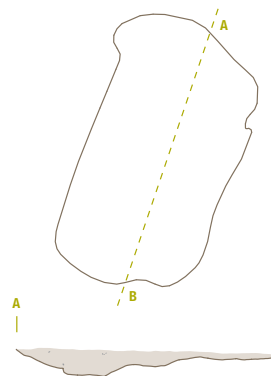

SE 317/316 – jama

Dobro vidna jama ovalnega tlorisa in ovalnega preseka (vel. 1,38 × 0,92 m, gl. 0,16 m) je bila odkrita v kv. 144. Zapolnjena je bila s plastjo sivega mehkega peščenega melja z 2 ostenjema in 1 držajem prazgodovinskih posod.

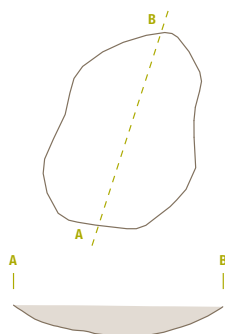

SE 325/324 – jama

Dobro vidna jama ogletega tlorisa in nepravilnega preseka (vel. 1,50 × 0,92 m, gl. 0,30 m) je bila odkrita v kv. 144. Zapolnjena je bila s plastjo sivega mehkega peščenega melja z manjšimi kamni, 1 kovinskim predmetom in 2 kosoma ožgane gline.

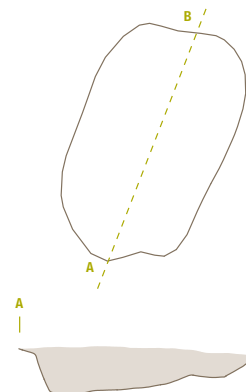

SE 27/26 – jama

Slabo vidna jama nepravilnega tlorisa in nepravilnega preseka (vel. 2,10 × 1,84 m, gl. 0,29 m) je bila odkrita v kv. 34 in 61. Zapolnjena je bila s plastjo sivga do rumeno rjavega mehkega melja z manjšimi kamni in 4 ostenji prazgodovinskih keramičnih posod.

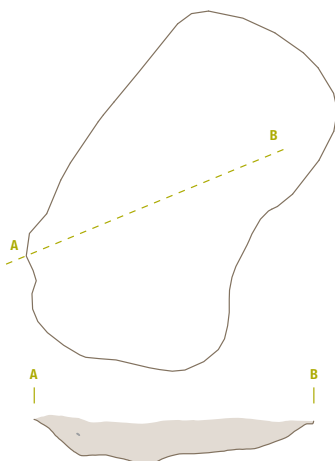

SE 48/47 – jama

Dobro vidna jama nepravilnega tlorisa in nepravilnega preseka (vel. 1,53 × 1,52 m, gl. 0,19 m) je bila odkrita v kv. 117 in 145. Zapolnjena je bila s plastjo sivo rjavega mehkega peščenega melja z manjšimi kamni in 1 ostenjem prazgodovinske keramične posode.

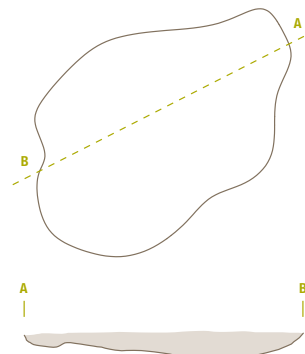

SE 319/318 – jama (M 1:100)

Dobro vidna jama ovalnega tlorisa in nepravilnega preseka (pr. 1,94 m, gl. 0,52 m) je bila odkrita v kv. 145. Zapolnjena je bila s plastjo sivega mehkega peščenega melja s posameznimi kamni in 1 odlomkom ostenja prazgodovinske (verjetno brona-stodobne) keramične posode.

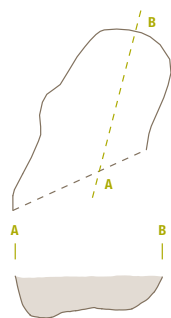

SE 305/304 – jama

Dobro vidna jama ovalnega tlorisa in ovalnega preseka (vel. 1,77 × 1,44 m, gl. 0,34 m) je bila odkrita v kv. 146. Zapolnjena je bila s plastjo sivega mehkega peščenega melja z 2 ostenjema prazgodovinskih posod in 1 kosom ožgane gline.

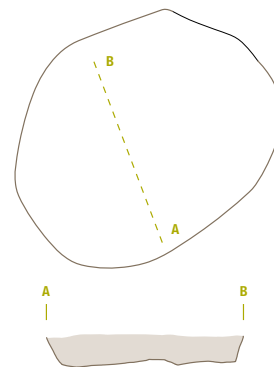

SE 307/306 – jama

Dobro vidna jama ovalnega tlorisa in ovalnega preseka (vel. 0,92 × 0,90 m, gl. 0,20 m) je bila odkrita v kv. 146. Zapolnjena je bila s plastjo sivega mehkega peščenega melja s 5 ostenji prazgodovinskih posod.

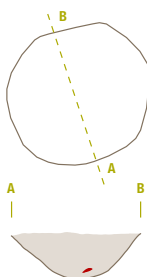

SE 30/29 – jama

Slabo vidna jama pravokotnega tlorisa in nepravilnega preseka (vel. 2,00 × 1,10 m, gl. 0,09 m) je bila odkrita v kv. 64. Zapolnjena je bila s plastjo rjavega mehkega peščenega melja z manjšimi kamni (SE 29) in 10 odlomki ustij in 1 odlomkom okrašenega ostenja (G1256) srednjeveških keramičnih posod ter 1 kosom ožgane gline.

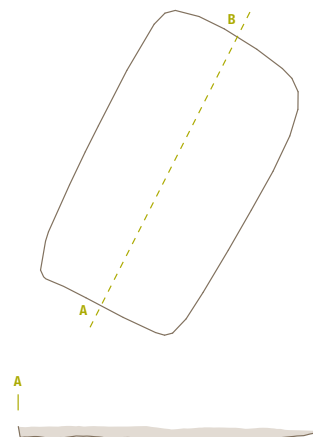

SE 32/31 – jama

Slabo vidna jama nepravilnega tlorisa in nepravilnega preseka (vel. 1,50 × 1,36 m, gl. 0,06 m) je bila najdena v kv. 64. Zapolnjena je bila s plastjo rjavega mehkega peščenega melja z nekaj kamni in drobcami keramike, 1 kovinskim predmetom in 2 odlomki ožgane gline.

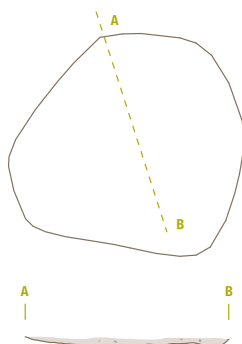

SE 527/526 – jama

Zelo dobro vidna jama ovalnega tlorisa in pravokotnega preseka (vel. 0,84 × 0,78 m, gl. 0,47 m) je bila odkrita v kv. 12. Zapolnjena je bila s plastjo iz temno sivo rjavega trdnega peščenega melja brez najdb. Seka jamo SE 525.

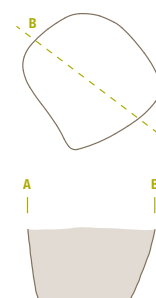

SE 530/528, 529 – jama

Dobro vidna jama okroglega tlorisa in ovalnega preseka (pr. 1,00 m, gl. 0,45 m) je bila odkrita v kv. 12. Zapolnjena je bila s dvema plastema. Prva (SE 528) je bila dobro vidna plast okroglega tlorisa in ovalnega preseka (š. 0,72 m, gl. 0,37 m) temno sivega mehkega peščenega melja z rdečimi oksidi in manjšimi kamni, z enim odlomkom ostenja prazgodovinske keramike in drobcami oglja. Druga (SE 529) je bila dobro vidna plast okroglega tlorisa in ne-

pravilnega preseka (pr. 1,00 m, gl. 0,45 m) iz temno sivega do rumeno rdečega trdnega peščenega melja z rdečimi oksidi in manjšimi kamni brez najdb.

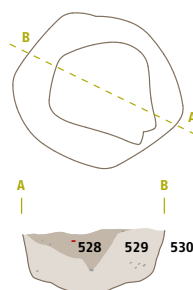

SE 534/533 – jama

Dobro vidna jama nepravilnega ovalnega tlorisa in nepravilnega preseka (vel. 1,45 × 1,02 m, gl. 0,55 m) je bila odkrita v kv. 11 in 12. Zapolnjena je bila s plastjo temno sivoga do rumeno rjavega mehkega peščenega melja z drobci keramike in oglja.

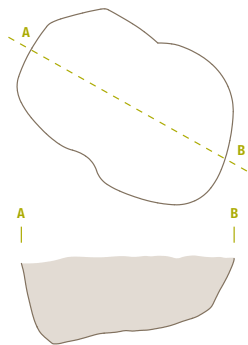

SE 536/535 – jama

Dobro vidna jama nepravilnega tlorisa in nepravilnega preseka (vel. 1,42 × 1,00 m, gl. 0,66 m) je bila odkrita v kv. 12. Zapolnjena je bila s plastjo sivoga do rumeno rjavega mehkega peščenega melja brez najdb.

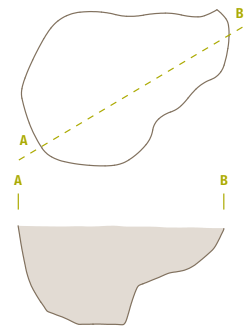

SE 591/589, 590 – jama

Dobro vidna jama nepravilnega tlorisa in nepravilnega preseka (vel. 2,02 × 1,47 m, gl. 0,71 m) je bila odkrita v kv. 39. Zapolnjena je bila z dvema plastema. Prva (SE 589) je bila dobro vidna plast nepravilnega tlorisa in nepravilnega preseka (vel. 0,86 × 0,70 m, gl. 0,34 m), temno sivoga trdnega peščenega melja z manjšimi kamni brez najdb. Druga (SE 590) je bila dobro vidna plast nepravilnega tlorisa in nepravilnega preseka (vel. 2,02 × 1,47 m, gl. 0,71 m), sive-

ga do rumenega trdnega peščenega melja s 15 % gruščca in enim odlomkom keramike.

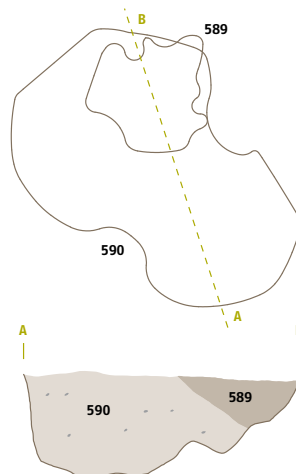

SE 894/893 – jama

Zelo dobro vidna jama ovalnega tlorisa in ovalnega preseka (vel. 1,52 × 0,94 m, gl. 0,15 m) je bila odkrita v kv. 96 in 97. Zapolnjena je bila s plastjo oranžno rjavega mehkega finega peska brez najdb. Jama seka jamo SE 899.

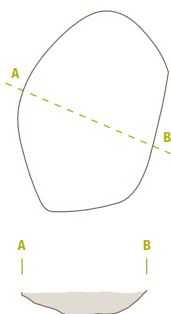

SE 951/950 – jama (M 1:100)

Zelo dobro vidna jama nepravilnega tlorisa in nepravilnega preseka (vel. 5,10 × 1,80 m, gl. 0,23 m) je bila odkrita v kv. 96. Zapolnjena je bila s plastjo oranžno rjavega mehkega finega peska z 1 okrašenim ostenjem in 5 ostenji prazgodovinskih keramičnih posod. Seka jamo SE 953.

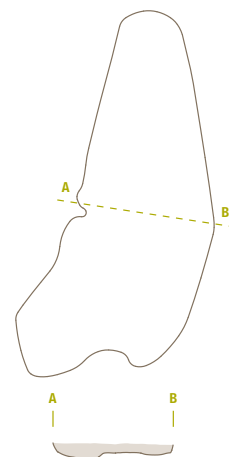

SE 298/297 – jama (M 1:100)

Dobro vidna jama ovalnega tlorisa in ovalnega preseka (vel. 2,22 × 1,33 m, gl. 0,38 m) je bila odkrita v kv. 152. Zapolnjena je bila s plastjo rjavega mehkega peščenega melja z manjšimi kamni in prazgodovinskimi najdbami: 4 ostenja posod, 1 odlomek dna posode, 1 kovinski predmet in 1 kos ožgane gline.

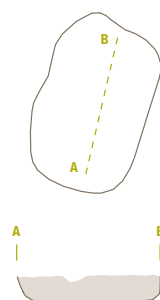

SE 661/660, 751 – jama (M 1:300, presek M 1:100)

Dobro vidna jama skoraj okroglega tlorisa in nepravilnega preseka (pr. 14 m; gl. 0,43 m) je bila odkrita v kv. 152–153 in 178–179. Zapolnjena je bila z dvema plastema. Prva (SE 660) je bila dobro vidna plast skoraj okroglega tlorisa in nepravilnega preseka (š. 14 m; gl. 0,15 m) sivo rjavega mehkega peščenega melja z najdbami: 1 odlomek ustja, 2 odlom-

ka dna, 3 odlomki ostenij prazgodovinskih keramičnih posod, 1 odlomek okrašenega ostenja, 3 odlomki ostenij srednjeveških keramičnih posod, 1 ustje novoveške keramične posode, 1 košček stekla, 24 kamnov in 168 kosov opeke. Druga (SE 751) je bila plast razlomljene opeke oranžne do rdeče barve (š. 3,23 m; gl. 0,37 m) z najdbami: 1 odlomek prazgodovinske keramične posode, 145 kosov opeke, 2 kosa žlindre in 71 večjih kamnov.

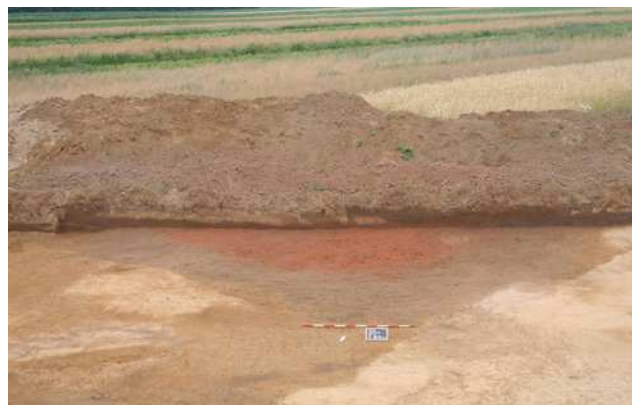
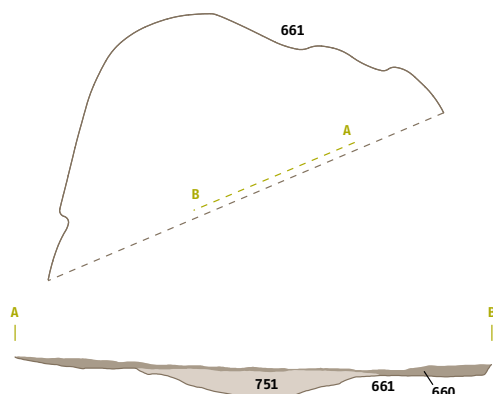

SE 840/839 – jama (M 1:20)

Dobro vidna jama ovalnega tlorisa in ovalnega preseka (vel. 0,23 × 0,19 m, gl. 0,07 m) je bila odkrita v kv. 153. Zapolnjena je bila s plastjo sivo rjavega trdnega peščenega melja brez najdb.



SE 842/841 – jama (M 1:20)

Dobro vidna jama ovalnega tlorisa in ovalnega preseka (vel. 0,21 × 0,21 m, gl. 0,08 m) je bila odkrita v kv. 153. Zapolnjena je bila s plastjo sivo rjavega trdnega peščenega melja brez najdb.



SE 844/843 – jama (M 1:20)

Dobro vidna jama ovalnega tlorisa in ovalnega preseka (vel. 0,13 × 0,12 m, gl. 0,05 m) je bila odkrita v kv. 153. Zapolnjena je bila s plastjo sivo rjavega trdnega peščenega melja brez najdb.

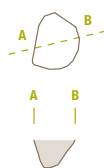

SE 286/285 – jama

Dobro vidna jama ovalnega tlorisa in ovalnega preseka (vel. 0,91 × 0,82 m, gl. 0,09 m) je bila odkrita v kv. 154. Zapolnjena je bila s plastjo sivoga mehkega peščenega melja z manjšimi kamni in drobci ožgane gline.

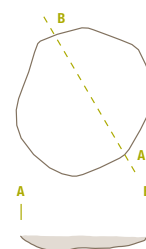

SE 282/281 – jama (M 1:100)

Dobro vidna jama nepravilnega tlorisa in nepravilnega preseka (vel. 3,30 × 1,70 m, gl. 0,40 m) je bila odkrita v kv. 154 in 155. Zapolnjena je bila s plastjo sivoga mehkega peščenega melja z najdbami: 1 odlomek ostenja prazgodovinske posode, 1 kovinski predmet in 1 kos ožgane gline.

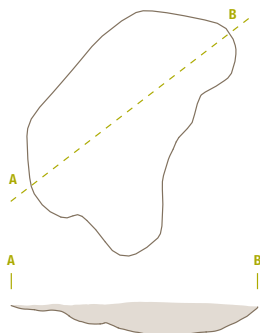

SE 284/283 – jama (M 1:100)

Dobro vidna jama nepravilnega tlorisa in nepravilnega preseka (vel. 2,27 × 1,42 m, gl. 0,31 m) je bila odkrita v kv. 154. Zapolnjena je bila s plastjo sivoga mehkega peščenega melja z manjšimi kamni in prazgodovinskimi najdbami: 1 odlomek okrašenega ostenja posode, 2 odlomka ročajev posod, 2 odlomka ostenij posod.

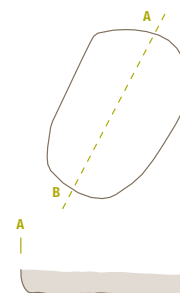

SE 292/291 – jama

Dobro vidna jama nepravilnega tlorisa in nepravilnega preseka (vel. 0,70 × 0,45 m, gl. 0,05 m) je bila odkrita v kv. 154. Zapolnjena je bila s plastjo sivega mehkega peščenega melja brez najdb.

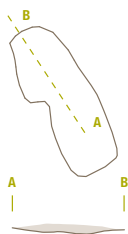

SE 599/598 – jama

Dobro vidna jama okroglega tlorisa in ovalnega preseka (pr. 0,21 m, gl. 0,18 m) je bila odkrita v kv. 47. Zapolnjena je bila s plastjo sivkasto rdečega trdnega finega peska brez najdb.



SE 601/600 – jama

Dobro vidna manjša jama okroglega tlorisa in ovalnega preseka (pr. 0,55 m, gl. 0,30 m) je bila odkrita v kv. 47. Zapolnjena je bila s plastjo sivkasto rdečega trdnega finega peska z 1 odlomkom ročaja in 1 odlomkom ostenja prazgodovinskih keramičnih posod.

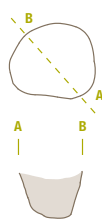

SE 386/385 – jama

Dobro vidna jama nepravilnega tlorisa in nepravilnega preseka (vel. 2,68 × 1,26 m, gl. 0,26 m) je bila odkrita v kv. 49. Zapolnjena je bila s plastjo sivega mehkega finega peska z manjšimi kamni in s prazgodovinskimi najdbami: 1 odlomek dna z ostenjem posode, 1 odlomek ročaja posode in 8 odlomkov ostenij posod.

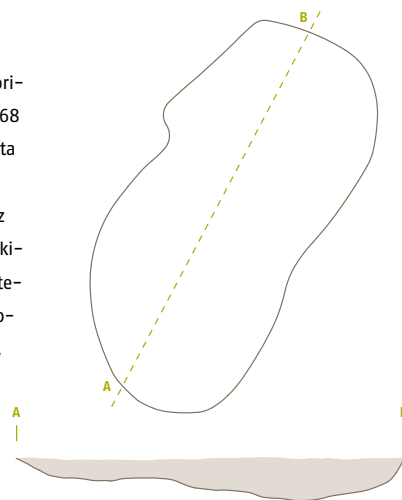

SE 399/398 – jama

Dobro vidna jama nepravilnega ovalnega tlorisa in ovalnega preseka (vel. 2,06 × 1,82 m, gl. 0,82 m) je bila odkrita v kv. 50. Zapolnjena je bila s plastjo sivega mehkega finega peska z odlomki novoveške keramike in koščki oglja.

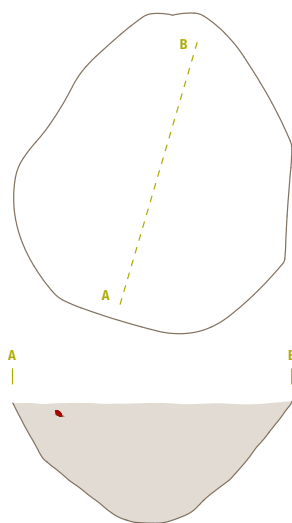

SE 213/212 – jama

Dobro vidna jama nepravilnega tlorisa in nepravilnega preseka (vel. 1,60 × 0,74 m, gl. 0,12 m) je bila odkrita v kv. 132. Zapolnjena je bila s plastjo sivega do rdeče rjavega mehkega peščenega melja brez najdb.

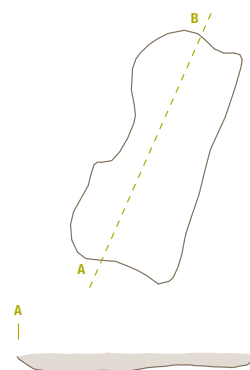

SE 225/224 – jama

Dobro vidna jama ovalnega tlorisa in ovalnega preseka (vel. 1,24 × 0,83 m, gl. 0,23 m) je bila odkrita v kv. 133 in 161. Zapolnjena je bila s plastjo sivega mehkega peščenega melja z drobci keramike.

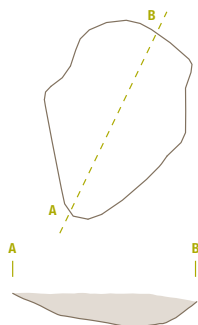

SE 271/270 – jama

Dobro vidna jama nepravilnega ovalnega tlorisa in nepravilnega preseka (vel. 1,04 × 0,90 m, gl. 0,18 m) je bila odkrita v kv. 161. Zapolnjena je bila s plastjo sivega do rdečkastega mehkega peščenega melja z manjšimi kamni brez najdb.

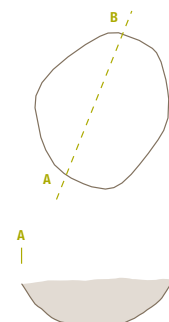

SE 273/272 – jama

Dobro vidna jama nepravilnega tlorisa in nepravilnega preseka (vel. 0,80 × 0,75 m, gl. 0,21 m) je bila odkrita v kv. 161. Zapolnjena je bila s plastjo sivega do rdečkastega mehkega finega peska brez najdb.

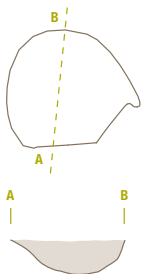

SE 278/277 – jama

Dobro vidna jama nepravilnega ovalnega tlorisa in nepravilnega preseka (vel. 1,90 × 1,05 m, gl. 0,22 m) je bila odkrita v kv. 161. Zapolnjena je bila s plastjo sivega do rdečkastega mehkega finega peska brez najdb.

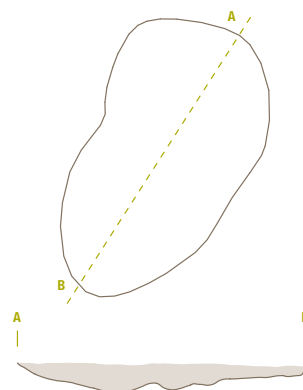

SE 280/279 – jama

Dobro vidna jama ovalnega tlorisa in nepravilnega preseka (vel. 1,39 × 0,49 m, gl. 0,28 m) je bila odkrita v kv. 161. Zapolnjena je bila s plastjo sivega do rdečkastega mehkega peščenega melja z manjšimi kamni brez najdb.

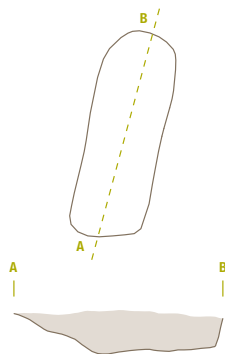

SE 276/275 – jama (M 1:100)

Dobro vidna jama nepravilnega tlorisa in nepravilnega preseka (vel. 4,20 × 2,90 m, gl. 0,49 m) je bila odkrita v kv. 161 in 162. Zapolnjena je bila s plastjo sivega do rdečkastega mehkega finega peska z manjšimi kamni in najdbami: 3 odlomki ostenij prazgodovinskih posod, 1 odlomek ostenja novoveške posode in 1 kovinski predmet ter 6 kosov ožgane glin.

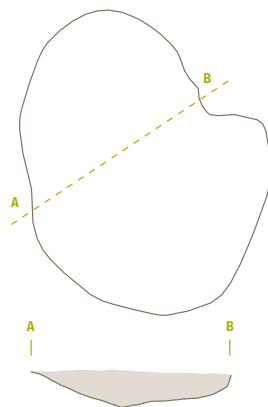

SE 182/181 – jama (M 1:100)

Dobro vidna jama ovalnega tlorisa in nepravilnega preseka (vel. 3,33 × 3,41 m, gl. 1,78 m) je bila odkrita v kv. 77. Zapolnjena je bila s plastjo sivega mehkega finega peska s 3 odlomki prazgodovinske keramike.

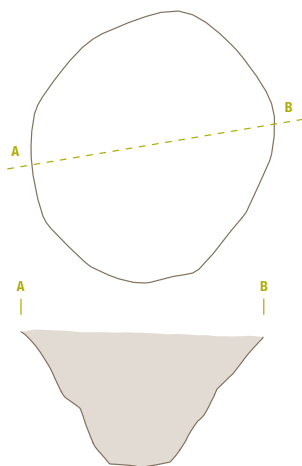

SE 166/165 – jama (M 1:100)

Dobro vidna jama ovalnega tlorisa in ovalnega preseka (vel. 2,15 × 1,72 m, gl. 0,64 m) je bila odkrita v kv. 76 in 77. Zapolnjena je bila s plastjo sivo rjavega mehkega finega peska z enim odlomkom dna rimskodobne keramične posode (G1255).

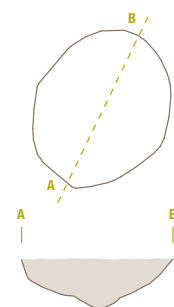

SE 188/187 – jama (M 1:100)

Dobro vidna jama nepravilnega ovalnega tlorisa in nepravilnega preseka (vel. 3,74 × 1,00 m, gl. 0,18 m) je bila odkrita v kv. 77. Zapolnjena je bila s plastjo sivega mehkega peščenega melja z 1 odlomkom ustja zgodnjersrednjeveške posode.

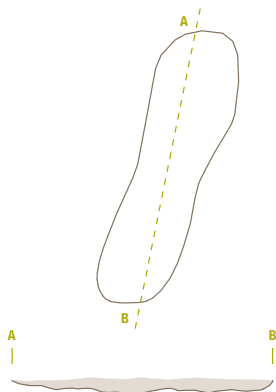

SE 184/183 – jama (M 1:100)

Dobro vidna jama ovalnega tlorisa in nepravilnega preseka (vel. 2,50 × 2,30 m, gl. 0,68 m) je bila odkrita v kv. 77, 78, 105 in 106. Zapolnjena je bila s plastjo iz sivega mehkega finega peska brez najdb.

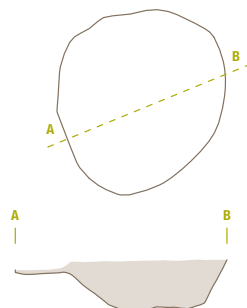

SE 186/185 – jama

Dobro vidna jama ovalnega tlorisa in nepravilnega preseka (vel. 1,60 × 1,00 m, gl. 0,15 m) je bila odkrita v kv. 77. Zapolnjena je bila s plastjo temno sivega mehkega peščenega melja z zgodnj srednjeveškimi najdbami: 1 lonec (G1257), 4 odlomki ustij (G1258–1261), 2 odlomka okrašenih ustij, 6 odlomkov ostenij, 4 odlomki okrašenih ostenij (G1262) in 1 odlomek dna ter 17 kosov ožgane gline.



SE 191/190 – jama

Dobro vidna jama nepravilnega ovalnega tlorisa in nepravilnega preseka (vel. 1,85 × 1,62 m, gl. 0,44 m) je bila odkrita v kv. 78. Zapolnjena je bila s plastjo sivega do rdeče rjavega mehkega peščenega melja z odlomki novoveških posod: 1 odlomek ustja in 3 odlomki ostenij.

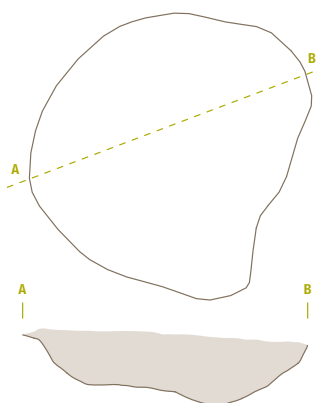

SE 193/192 – jama

Dobro vidna jama nepravilnega ovalnega tlorisa in nepravilnega preseka (vel. 1,51 × 0,90 m, gl. 0,11 m) je bila odkrita v kv. 78. Zapolnjena je bila s plastjo sivega mehkega finega peska z drobci keramike.

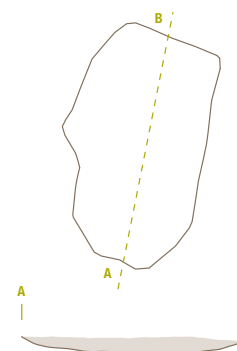

SE 180/179 – jama (M 1:100)

Dobro vidna jama nepravilnega tlorisa in nepravilnega preseka (vel. 2,90 × 1,28 m, gl. 0,55 m) je bila odkrita v kv. 77 in 78. Zapolnjena je bila s plastjo sivega do rdečega trdnega peščenega melja z drobci keramike.

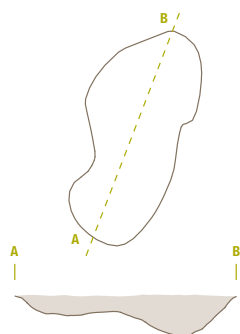

Neopredeljene strukture

SE 987/986 – jama

Dobro vidna jama ovalnega tlorisa in ovalnega preseka (vel. 1,06 × 0,67 m, gl. 0,15 m) je bila odkrita v kv. 1c. Zapolnjena je bila s plastjo svetlo sivo rjavega mehkega peščenega melja brez najdb.

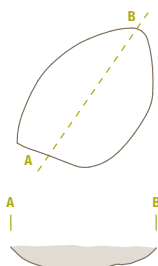

SE 991/990 – jama

Dobro vidna jama ovalnega tlorisa in ovalnega preseka (vel. 1,86 × 1,13 m, gl. 0,17 m) je bila odkrita v kv. 1c. Zapolnjena je bila s plastjo svetlo sivo rjavega mehkega peščenega melja brez najdb.

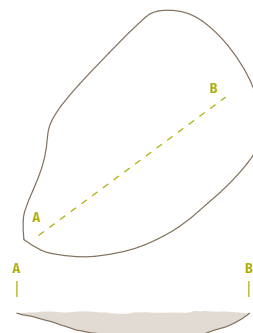

SE 989/988 – jama

Dobro vidna jama ovalnega tlorisa in ovalnega preseka (vel. 0,94 × 0,63 m, gl. 0,12 m) je bila odkrita v kv. 1c. Zapolnjena je bila s plastjo svetlo sivo rjavega mehkega peščenega melja brez najdb.

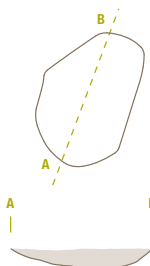

SE 998/997 – jama za kol

Dobro vidna jama za kol ovalnega tlorisa in ovalnega preseka (vel. 0,32 × 0,26 m, gl. 0,14 m) je bila odkrita v kv. 55a in 83a. Zapolnjena je bila s plastjo svetlo sivo rjavega mehkega peščenega melja brez najdb.

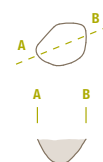

SE 1004/1003 – jama

Dobro vidna manjša jama ovalnega tlorisa in ovalnega preseka (vel. 0,88 × 0,70 m, gl. 0,17 m) je bila odkrita v kv. 83a. Zapolnjena je bila s plastjo svetlo sivo rjavega mehkega peščenega melja brez najdb.

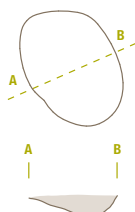

SE 1002/1001 – jama

Slabo vidna jama nepravilnega tlorisa in nepravilnega preseka (vel. 0,80 × 0,55 m, gl. 0,12 m) je bila odkrita v kv. 111a. Zapolnjena je bila s plastjo svetlo sivo rjavega mehkega peščenega melja brez najdb.

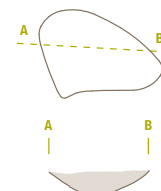

SE 1006/1005 – jama za kol

Slabo vidna jama za kol ovalnega tlorisa in ovalnega preseka (vel. 0,35 × 0,27 m, gl. 0,21 m) je bila odkrita v kv. 139a. Zapolnjena je bila s plastjo svetlo sivo rjavega mehkega peščenega melja brez najdb.

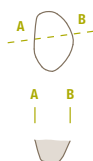

SE 1008/1007 – jama za kol

Dobro vidna jama za kol ovalnega tlorisa in ovalnega preseka (vel. 0,40 × 0,25 m, gl. 0,16 m) je bila odkrita v kv. 139a. Zapolnjena je bila s plastjo svetlo sivo rjavega mehkega peščenega melja brez najdb.

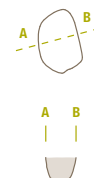

SE 846/845 – jama (M 1:100)

Slabo vidna jama ovalnega tlorisa in ovalnega preseka (vel. 2,10 × 1,40 m, gl. 0,18 m) je bila odkrita v kv. 83. Zapolnjena je bila s plastjo svetlo sivo rjavega mehkega peščenega melja brez najdb.

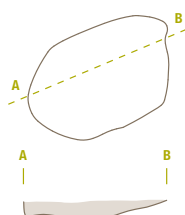

SE 848/847 – jama (M 1:100)

Slabo vidna jama nepravilnega tlorisa in ovalnega preseka (vel. 2,73 × 1,27 m, gl. 0,32 m) je bila odkrita v kv. 83. Zapolnjena je bila s plastjo svetlo sivo rjavega mehkega peščenega melja brez najdb.

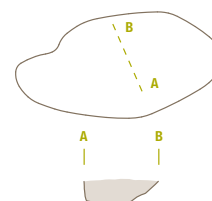

SE 850/849 – jama (M 1:100)

Slabo vidna jama ovalnega tlorisa in ovalnega preseka (vel. 2,90 × 1,55 m, gl. 0,49 m) je bila odkrita v kv. 83, s plastjo iz svetlo sivo rjavega mehkega peščenega melja brez najdb.

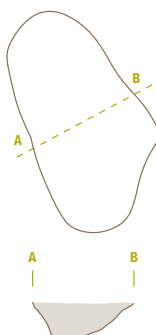

SE 17/16 – jama

Dobro vidna jama nepravilnega tlorisa in nepravilnega preseka (vel. 1,20 × 0,73 m, gl. 0,21 m) je bila odkrita v kv. 55. Zapolnjena je bila s plastjo rdečega do sivo rjavega trdnega peščenega melja z najdbami (129 koščki ožgane gline – okoli 20% celotne prostornine jame).

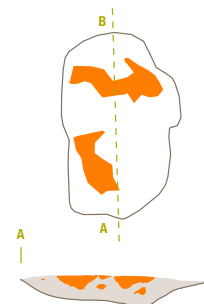

SE 474/473 – jama

Slabo vidna jama nepravilnega tlorisa in nepravilnega preseka (vel. 2,09 × 1,08 m, gl. 0,31 m) je bila odkrita v kv. 29. Zapolnjena je bila s plastjo svetlo sivo rjavega mehkega peščenega melja brez najdb.

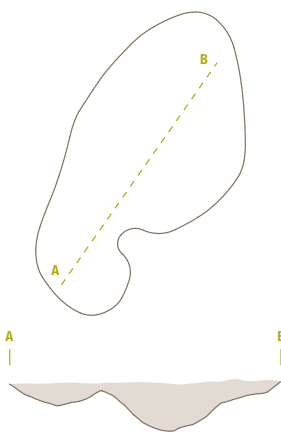

SE 12/11 – jama za kol (M 1:20)

Dobro vidna jama za kol okroglega tlorisa in okroglega preseka (pr. 0,14 m, gl. 0,05 m) je bila odkrita v kv. 56. Zapolnjena je bila s plastjo mehkega peščenega melja brez najdb.

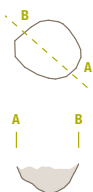

SE 88/87 – jama

Zelo slabo vidna manjša jama nepravilnega tlorisa in ovalnega preseka (vel. 0,72 × 0,61 m, gl. 0,10 m) je bila odkrita v kv. 3. Zapolnjena je bila s plastjo sivo rjavega mehkega peščenega melja brez najdb.

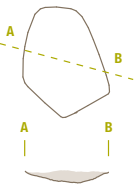

SE 826/825 – jama

Slabo vidna manjša jama ovalnega tlorisa in ovalnega preseka (vel. 0,69 × 0,60 m, gl. 0,05 m) je bila odkrita v kv. 85. Zapolnjena je bila s plastjo sivo rjavega mehkega peščenega melja z drobci keramike.

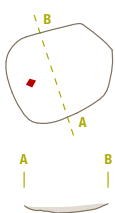

SE 357/356 – jama

Slabo vidna jama nepravilnega tlorisa in nepravilnega preseka (vel. 1,50 × 1,10 m, gl. 0,18 m) je bila odkrita v kv. 142. Zapolnjena je bila s plastjo svetlo sivo rjavega mehkega peščenega melja brez najdb.

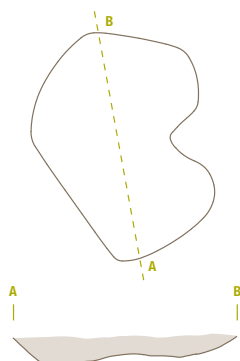

SE 472/471 – jama

Slabo vidna jama ovalnega tlorisa in ovalnega preseka (vel. 1,30 × 0,70 m, gl. 0,10 m) je bila odkrita v kv. 29 in 30. Zapolnjena je bila s plastjo svetlo sivega mehkega peščenega melja brez najdb.

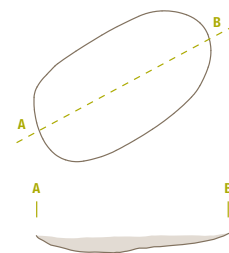

SE 23/22 – jama

Slabo vidna jama ovalnega tlorisa in ovalnega preseka (vel. 1,82 × 0,90 m, gl. 0,20 m) je bila odkrita v kv. 56. Zapolnjena je bila s plastjo sivo rjavega trdnega peščenega melja brez najdb.

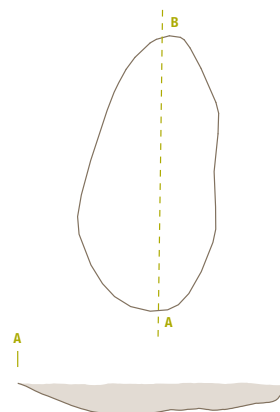

SE 90/89 – jama za kol

Zelo slabo vidna jama za kol ovalnega tlorisa in ovalnega preseka (vel. 0,41 × 0,35 m, gl. 0,06 m) je bila odkrita v kv. 3. Zapolnjena je bila s plastjo sivo rjavega mehkega peščenega melja brez najdb.

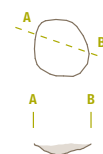

SE 103/102 – jama (M 1:100)

Zelo slabo vidna jama nepravilnega tlorisa in nepravilnega preseka (vel. 2,63 × 1,94 m, gl. 0,14 m) je bila odkrita v kv. 114. Zapolnjena je bila s plastjo sivo rjavega mehkega peščenega melja brez najdb.

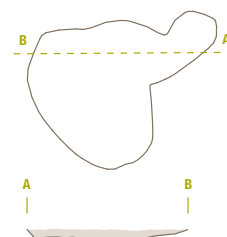

SE 333/332 – jama

Dobro vidna jama nepravilnega ovalnega tlorisa in ovalnega preseka (vel. 1,30 × 0,84 m, gl. 0,25 m) je bila odkrita v kv. 143. Zapolnjena je bila s plastjo sivo rjavega mehkega peščenega melja brez najdb.

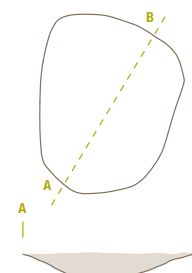

SE 355/354 – jama

Slabo vidna jama ovalnega tlorisa in ovalnega preseka (vel. 0,81 × 0,61 m, gl. 0,08 m) je bila odkrita v kv. 115 in 143. Zapolnjena je bila s plastjo svetlo sivo rjavega mehkega peščenega melja brez najdb.

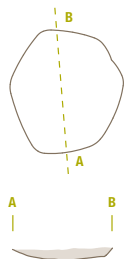

SE 92/91 – jama

Slabo vidna jama ovalnega tlorisa in ovalnega preseka (vel. 1,06 × 0,88 m, gl. 0,28 m) je bila odkrita v kv. 4a. Zapolnjena je bila s plastjo sivo rjavega mehkega peščenega melja brez najdb.

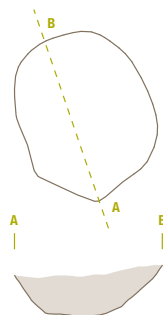

SE 6/5 – jama

Manjša dobro vidna jama ovalnega tlorisa in ovalnega preseka (vel. 0,68 × 0,33 m, gl. 0,07 m) je bila odkrita v kv. 6. Zapolnjena je bila s plastjo siviga mehkega peska brez najdb.

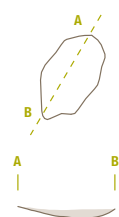

SE 96/95 – jama za kol

Slabo vidna jama za kol okroglega tlorisa in ovalnega preseka (pr. 0,33 m, gl. 0,10 m) je bila odkrita v kv. 6. Zapolnjena je bila s plastjo sivo rjavega mehkega peščenega melja brez najdb.

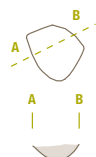

SE 98/97 – jama za kol

Slabo vidna jama za kol okroglega tlorisa in ovalnega preseka (pr. 0,32 m, gl. 0,09 m) je bila odkrita v kv. 6 in 7. Zapolnjena je bila s plastjo sivo rjavega mehkega peščenega melja brez najdb.



SE 470/469 – jama

Dobro vidna jama ovalnega tlorisa in ovalnega preseka (vel. 1,91 m × 1,24 m, gl. 0,32 m) je bila odkrita v kv. 31 in 58. Zapolnjena je bila s plastjo svetlo sivo rjavega mehkega peščenega melja brez najdb. Ko smo strojno odstranjevali ornico v sektorju III, jame več nismo zasledili, zato ni izkopana v celoti.

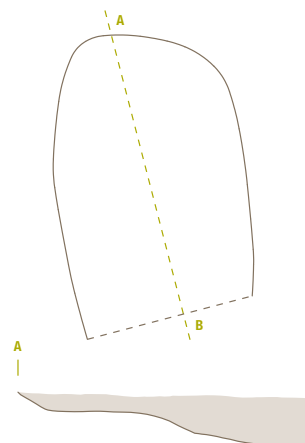

SE 84/83 – jama

Zelo slabo vidna manjša jama ovalnega tlorisa in ovalnega preseka (vel. 0,64 × 0,42 m, gl. 0,12 m) je bila odkrita v kv. 5. Zapolnjena je bila s plastjo sivo rjavega mehkega peščenega melja brez najdb.



SE 94/93 – jama

Slabo vidna manjša jama ovalnega tlorisa in ovalnega preseka (vel. 0,60 × 0,50 m, gl. 0,09 m) je bila odkrita v kv. 6. Zapolnjena je bila s plastjo sivo rjavega mehkega peščenega melja brez najdb.



SE 100/99 – jama

Slabo vidna manjša jama nepravilnega tlorisa in nepravilnega preseka (vel. 0,94 × 0,69 m, gl. 0,3 m) je bila odkrita v kv. 6 in 7. Zapolnjena je bila s plastjo sivo rjavega mehkega peščenega melja brez najdb.

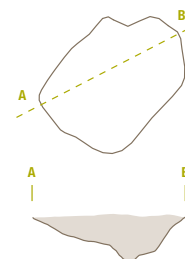

SE 464/463 – jama

Slabo vidna jama ovalnega tlorisa in ovalnega preseka (vel. 1,67 × 1,25 m, gl. 0,33 m) je bila odkrita v kv. 33. Zapolnjena je bila s plastjo svetlo sivo rjavega mehkega peščenega melja brez najdb.

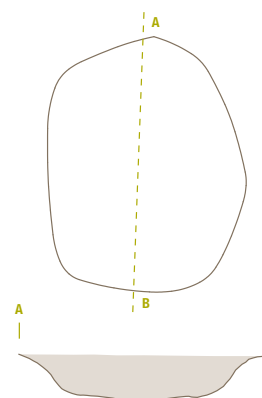

SE 466/465 – jama

Slabo vidna manjša jama ovalnega tlorisa in ovalnega preseka (vel. 0,49 × 0,39 m, gl. 0,08 m) je bila odkrita v kv. 32 in 33. Zapolnjena je bila s plastjo svetlo sivo rjavega mehkega peščenega melja brez najdb.

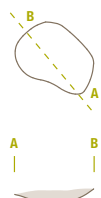

SE 76/75 – jama

Slabo vidna jama nepravilnega tlorisa in nepravilnega preseka (vel. 0,87 × 0,57 m, gl. 0,37 m) je bila odkrita v kv. 60. Zapolnjena je bila s plastjo rumeno rjavega mehkega peščenega melja brez najdb.

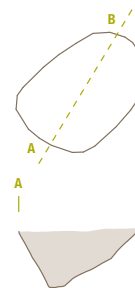

SE 70/69 – jama

Slabo vidna manjša jama ovalnega tlorisa in ovalnega preseka (pr. 0,62 m, gl. 0,06 m) je bila odkrita v kv. 115. Zapolnjena je bila s plastjo sivo rjavega mehkega peščenega melja brez najdb.

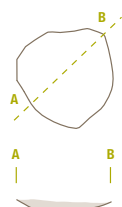

SE 72/71 – jama

Slabo vidna jama nepravilnega tlorisa in nepravilnega preseka (vel. 0,80 × 0,46 m, gl. 0,22 m) je bila odkrita v kv. 115. Zapolnjena je bila s plastjo sivo rjavega mehkega peščenega melja z drobci oglja.

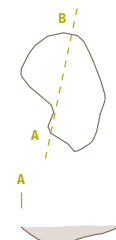

SE 349/348 – jama

Dobro vidna jama ovalnega tlorisa in nepravilnega preseka (vel. 1,78 × 1,08 m, gl. 0,44 m) je bila odkrita v kv. 116 in 144. Zapolnjena je bila s plastjo svetlo sivoga mehkega peščenega melja brez najdb.

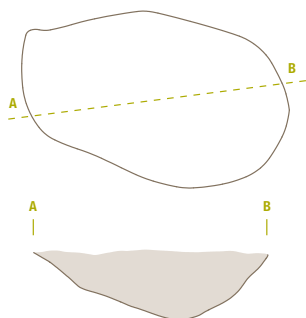

SE 50/49 – jama

Slabo vidna jama ovalnega tlorisa in ovalnega preseka (vel. 0,54 × 0,43 m, gl. 0,13 m) je bila odkrita v kv. 116. Zapolnjena je bila s plastjo sivo rjavega mehkega peščenega melja brez najdb.

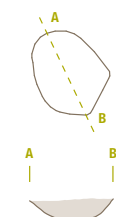

SE 313/312 – jama (M 1:100)

Dobro vidna jama ovalnega tlorisa in nepravilnega preseka (vel. 2,48 × 1,18 m, gl. 0,31 m) je bila odkrita v kv. 145. Zapolnjena je bila s plastjo sivo rjavega mehkega peščenega melja s posameznimi kamni in nekaj drobci keramike.

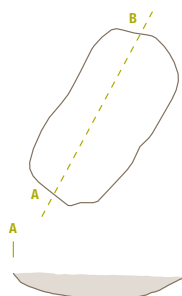

SE 834/833 – jama za kol

Dobro vidna jama za kol ovalnega tlorisa in ovalnega preseka (vel. 0,54 × 0,47 m, gl. 0,19 m) je bila odkrita v kv. 89. Zapolnjena je bila s plastjo sivo rjavega mehkega peščenega melja brez najdb.

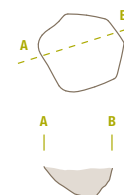

SE 836/835 – jama (M 1:100)

Dobro vidna jama nepravilnega ovalnega tlorisa in nepravilnega preseka (vel. 1,82 × 0,89 m, gl. 0,35 m) je bila odkrita v kv. 90. Zapolnjena je bila s plastjo svetlo sivo rjavega mehkega peščenega melja brez najdb.

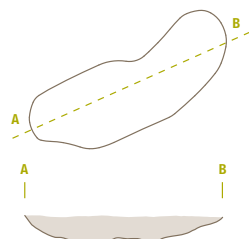

SE 54/53 – jama

Zelo slabo vidna jama ovalnega tlorisa in ovalnega preseka (vel. 0,73 × 0,62 m, gl. 0,30 m) je bila odkrita v kv. 118. Zapolnjena je bila s plastjo sivo rjavega mehkega peščenega melja z najdbami (drobci keramike in 1 kos ožgane glinice).



SE 66/65 – jama

Zelo slabo vidna jama okroglega tlorisa in ovalnega preseka (pr. 0,60 m, gl. 0,06 m) je bila odkrita v kv. 118. Zapolnjena je bila s plastjo sivo rjavega trdnega peščenega melja z manjšimi kamni brez najdb.

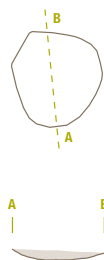

SE 403/402 – jama za kol

Slabo vidna jama za kol okroglega tlorisa in ovalnega preseka (pr. 0,33 m, gl. 0,13 m) je bila odkrita v kv. 146. Zapolnjena je bila s plastjo sivo rjavega mehkega peščenega melja brez najdb.

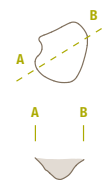

SE 405/404 – jama

Slabo vidna jama ovalnega tlorisa in ovalnega preseka (vel. 0,67 × 0,52 m, gl. 0,11 m) je bila odkrita v kv. 146. Zapolnjena je bila s plastjo svetlo sivo rjavega mehkega peščenega melja brez najdb.

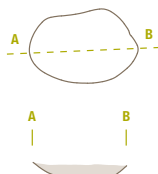

SE 407/406 – jama

Slabo vidna jama nepravilnega tlorisa in ovalnega preseka (vel. 1,01 × 0,52 m, gl. 0,13 m) je bila odkrita v kv. 146. Zapolnjena je bila s plastjo svetlo sivo rjavega mehkega peščenega melja brez najdb.

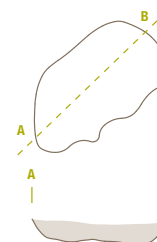

SE 544/543 – jama

Dobro vidna manjša jama ovalnega tlorisa in ovalnega preseka (vel. 0,45 × 0,25 m, gl. 0,10 m) je bila odkrita v kv. 10. Zapolnjena je bila s plastjo sivo rjavega trdnega peščenega melja brez najdb.

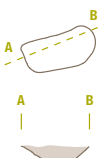

SE 124/121 – jama

Dobro vidna jama oglatega tlorisa in ovalnega preseka (vel. 1,45 × 0,94 m, gl. 0,40 m) je bila odkrita v kv. 10. Zapolnjena je bila s plastjo sivo rjavega mehkega peščenega melja z drobci keramike (SE 121).

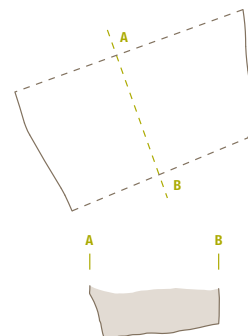

SE 379/378 – jama (M 1:100)

Slabo vidna jama nepravilnega tlorisa in nepravilnega preseka (vel. 3,00 × 1,78 m, gl. 0,16 m) je bila odkrita v kv. 65. Zapolnjena je bila s plastjo sivoga trdnega peščenega melja z rdečimi oksidi brez najdb.

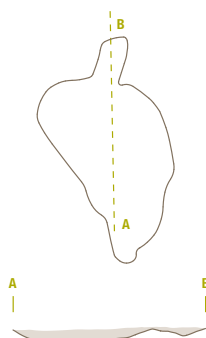

SE 381/380 – jama

Slabo vidna jama nepravilnega ovalnega tlorisa in nepravilnega preseka (vel. 1,68 × 0,76 m, gl. 0,15 m) je bila odkrita v kv. 65. Zapolnjena je bila s plastjo svetlo sivo rjavega trdnega peščenega melja z rdečimi oksidi brez najdb.

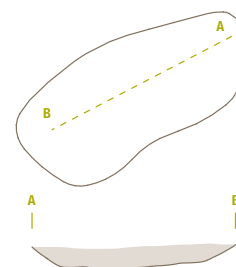

SE 542/541 – jama

Dobro vidna jama ovalnega tlorisa in ovalnega preseka (vel. 1,39 × 1,07 m, gl. 0,31 m) je bila odkrita v kv. 12. Zapolnjena je bila s plastjo sivoga trdnega peščenega melja z rdečimi oksidi brez najdb.

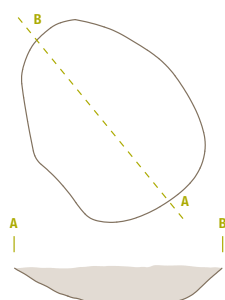

SE 525/524 – jama

Dobro vidna jama nepravilnega ovalnega tlorisa in ovalnega preseka (vel. 2,26 × 0,77 m, gl. 0,16 m) je bila odkrita v kv. 12 in 13. Zapolnjena je bila s plastjo sivega trdnega peščenega melja z rdečimi oksidi brez najdb. Jama je presekana z jamo SE 527.

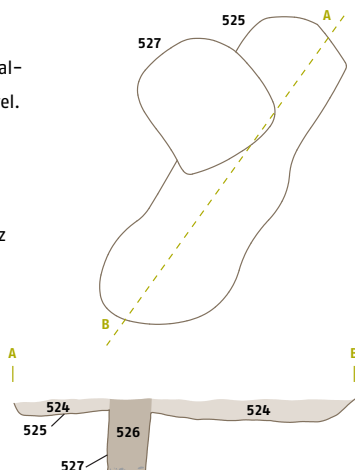

SE 792/791 – jama

Dobro vidna jama nepravilnega tlorisa in nepravilnega preseka (vel. 2,00 × 0,86 m, gl. 0,41 m) je bila odkrita v kv. 148. Zapolnjena je bila s plastjo sivo rjavega trdnega peščenega melja brez najdb.

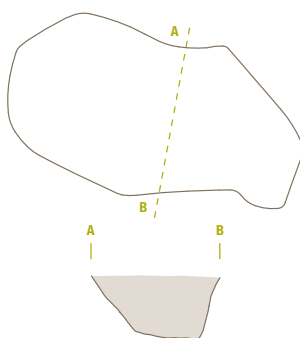

SE 794/793 – jama za kol

Dobro vidna jama za kol ovalnega tlorisa in ovalnega preseka (pr. 0,26 m, gl. 0,15 m) je bila odkrita v kv. 148. Zapolnjena je bila s plastjo svetlo sivo rjavega mehkega peščenega melja brez najdb.



SE 796/795 – jama za kol

Dobro vidna jama za kol ovalnega tlorisa in nepravilnega preseka (vel. 0,58 × 0,40 m, gl. 0,37 m) je bila odkrita v kv. 148. Zapolnjena je bila s plastjo svetlo sivo rjavega mehkega peščenega melja brez najdb.

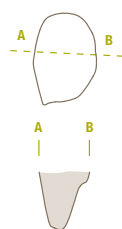

SE 805/804 – jama

Dobro vidna jama ovalnega tlorisa in ovalnega preseka (vel. 0,86 × 0,55 m, gl. 0,11 m) je bila odkrita v kv. 149. Zapolnjena je bila s plastjo sivega trdnega peščenega melja z rdečimi oksidi brez najdb.

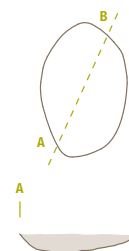

SE 807/806 – jama

Dobro vidna jama ovalnega tlorisa in nepravilnega preseka (vel. 0,74 × 0,40 m, gl. 0,09 m) je bila odkrita v kv. 149. Zapolnjena je bila s plastjo sivega trdnega peščenega melja z rdečimi oksidi brez najdb. Presekana je bila z jamo SE 712.

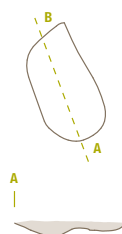

SE 694/693 – jama

Dobro vidna jama nepravilnega ovalnega tlorisa in nepravilnega preseka (vel. 1,94 × 1,05 m, gl. 0,23 m) je bila odkrita v kv. 151. Zapolnjena je bila s plastjo sivega trdnega peščenega melja z rdečimi oksidi (na dnu precej pomešan z gruščem) brez najdb.

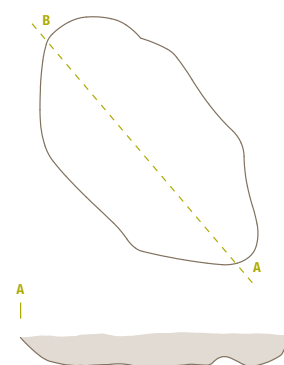

SE 904/903 – jama za kol

Dobro vidna jama za kol okroglega tlorisa in ovalnega preseka (pr. 0,36 m, gl. 0,20 m) je bila odkrita v kv. 95. Zapolnjena je bila s plastjo sivega trdnega peščenega melja z rdečimi oksidi brez najdb.



SE 1010/1009 – jama za kol

Slabo vidna jama za kol ovalnega tlorisa in ovalnega preseka (vel. 0,32 × 0,27 m, gl. 0,11 m) je bila odkrita v kv. 95. Zapolnjena je bila s plastjo svetlo sivo rjavega mehkega peščenega melja z rdečimi oksidi brez najdb.

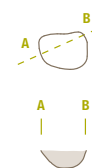

SE 859/858 – jama za kol

Dobro vidna jama za kol okroglega tlorisa in ovalnega preseka (pr. 0,39 m, gl. 0,26 m) je bila odkrita v kv. 95. Zapolnjena je bila s plastjo sivega trdnega peščenega melja z rdečimi oksidi brez najdb.

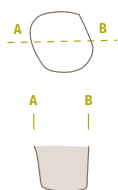

SE 861/860 – jama za kol

Dobro vidna jama za kol ovalnega tlorisa in ovalnega preseka (vel. 0,44 × 0,42 m, gl. 0,27 m) je bila odkrita v kv. 95. Zapolnjena je bila s plastjo sivega trdnega peščenega melja z rdečimi oksidi brez najdb.

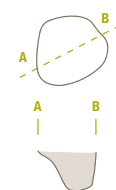

SE 983/982 – jama za kol

Dobro vidna jama za kol ovalnega tlorisa in ovalnega preseka (vel. 0,31 × 0,29 m, gl. 0,11 m) je bila odkrita v kv. 95. Zapolnjena je bila s plastjo iz sivega trdnega peščenega melja z rdečimi oksidi brez najdb.

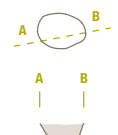

SE 241/240 – jama za kol

Dobro vidna jama za kol ovalnega tlorisa in ovalnega preseka (vel. 0,45 × 0,33 m, gl. 0,16 m) je bila odkrita v kv. 67. Zapolnjena je bila s plastjo sivega trdnega peščenega melja z rdečimi oksidi brez najdb.

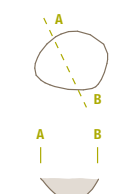

SE 243/242 – jama za kol

Dobro vidna jama za kol ovalnega tlorisa in ovalnega preseka (vel. 0,56 × 0,45 m, gl. 0,15 m) je bila odkrita v kv. 67. Zapolnjena je bila s plastjo sivega trdnega peščenega melja z rdečimi oksidi in najdbami (1 odlomek keramike in 1 kos ožgane gline).

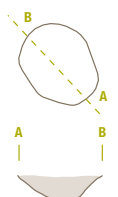

SE 264/263 – jama za kol

Dobro vidna jama za kol ovalnega tlorisa in ovalnega preseka (š. 0,40 m, gl. 0,12 m) je bila odkrita v kv. 67. Zapolnjena je bila s plastjo sivega trdnega peščenega melja z rdečimi oksidi brez najdb. Druge polovice jame za kole pri strojnem odstranjevanju SE 1 in SE 2 nismo uspeli zaslediti.

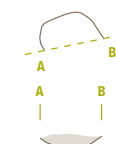

SE 424/423 – jama

Dobro vidna jama nepravilnega ovalnega tlorisa in nepravilnega preseka (vel. 0,80 × 0,55 m, gl. 0,11 m) je bila odkrita v kv. 67. Zapolnjena je bila s plastjo sivega trdnega peščenega melja z rdečimi oksidi brez najdb.

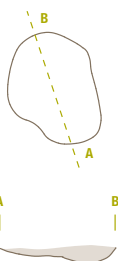

SE 237/236 – jama (M 1:100)

Dobro vidna jama nepravilnega tlorisa in nepravilnega preseka (vel. 2,43 × 1,04 m, gl. 0,51 m) je bila odkrita v kv. 40 in 67. Zapolnjena je bila s plastjo sivega trdnega peščenega melja z rdečimi oksidi brez najdb.

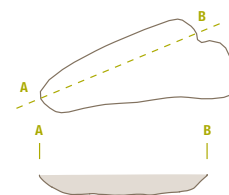

SE 580/579 – jama

Slabo vidna jama ovalnega tlorisa in ovalnega preseka (vel. 0,65 × 0,58 m, gl. 0,13 m) je bila odkrita v kv. 40. Zapolnjena je bila s plastjo sivega trdnega peščenega melja z rdečimi oksidi brez najdb.

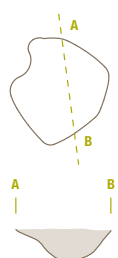

SE 582/581 – jama

Dobro vidna jama ovalnega tlorisa in ovalnega preseka (vel. 0,47 × 0,37 m, gl. 0,26 m) je bila odkrita v kv. 40. Zapolnjena je bila s plastjo sivega trdnega peščenega melja z rdečimi oksidi brez najdb.

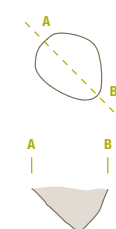

SE 584/583 – jama

Dobro vidna jama ovalnega tlorisa in ovalnega preseka (vel. 0,65 × 0,50 m, gl. 0,10 m) je bila odkrita v kv. 40. Zapolnjena je bila s plastjo sivega trdnega peščenega melja z rdečimi oksidi in drobcji oglja.

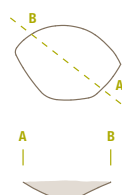

SE 573/572 – jama

Dobro vidna jama nepravilnega tlorisa in nepravilnega preseka (vel. 1,10 × 0,70 m, gl. 0,13 m) je bila odkrita v kv. 41. Zapolnjena je bila s plastjo sivega trdnega peščenega melja z rdečimi oksidi brez najdb.

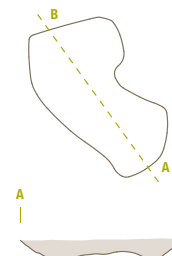

SE 985/984 – jama za kol

Dobro vidna jama za kol ovalnega tlorisa in ovalnega preseka (vel. 0,32 × 0,22 m, gl. 0,08 m) je bila odkrita v kv. 68. Zapolnjena je bila s plastjo sivega trdnega peščenega melja z rdečimi oksidi brez najdb.



SE 233/232 – jama za kol

Dobro vidna jama za kol ovalnega tlorisa in ovalnega preseka (vel. 0,30 × 0,28 m, gl. 0,13 m) je bila odkrita v kv. 68. Zapolnjena je bila s plastjo sivega trdnega peščenega melja z rdečimi oksidi brez najdb.



SE 426/425 – jama

Dobro vidna jama nepravilnega ovalnega tlorisa in nepravilnega preseka (vel. 2,00 × 1,14 m, gl. 0,17 m) je bila odkrita v kv. 68. Zapolnjena je bila s plastjo sivega trdnega peščenega melja z rdečimi oksidi brez najdb.

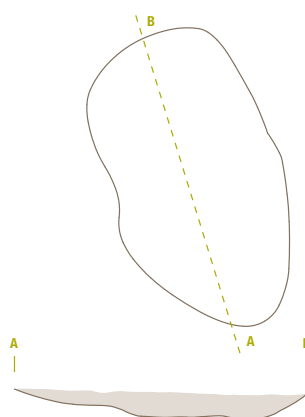

SE 229/228 – jama za kol

Dobro vidna jama za kol ovalnega tlorisa in ovalnega preseka (vel. 0,40 × 0,35 m, gl. 0,17 m) je bila odkrita v kv. 68. Zapolnjena je bila s plastjo sivega trdnega peščenega melja z rdečimi oksidi brez najdb.



SE 239/238 – jama

Dobro vidna manjša jama ovalnega tlorisa in ovalnega preseka (vel. 0,78 × 0,66 m, gl. 0,13 m) je bila odkrita v kv. 68. Zapolnjena je bila s plastjo sivega trdnega peščenega melja z rdečimi oksidi brez najdb. Seka plast SE 414 v krožni strukturi poligonalnih tal SE 415.



SE 949/948 – jama

Dobro vidna jama ovalnega tlorisa in ovalnega preseka (vel. 2,30 × 0,92 m, gl. 0,24 m) je bila odkrita v kv. 68 in 96. Zapolnjena je bila s plastjo sivega trdnega peščenega melja z rdečimi oksidi brez najdb.

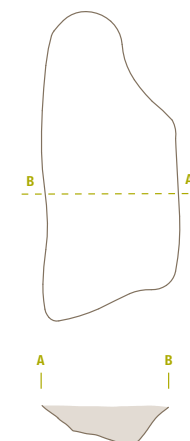

SE 892/891 – jama

Dobro vidna jama ovalnega tlorisa in ovalnega preseka (vel. 2,10 × 0,96 m, gl. 0,45 m) je bila odkrita v kv. 96. Zapolnjena je bila s plastjo sivega trdnega peščenega melja z rdečimi oksidi brez najdb.

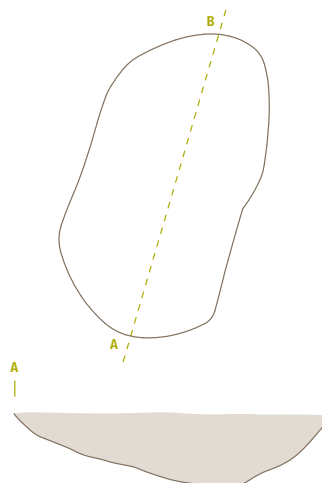

SE 886/885 – jama

Dobro vidna jama nepravilnega tlorisa in ovalnega preseka (vel. 2,40 × 1,47 m, gl. 0,12 m) je bila odkrita v kv. 96 in 124. Zapolnjena je bila s plastjo sivega trdnega peščenega melja z rdečimi oksidi brez najdb.

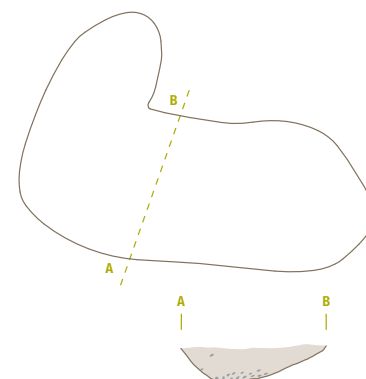

SE 888/887 – jama

Dobro vidna jama ovalnega tlorisa in ovalnega preseka (vel. 1,31 × 0,97 m, gl. 0,19 m) je bila odkrita v kv. 96–97 in 124–125. Zapolnjena je bila s plastjo sivega trdnega peščenega melja z rdečimi oksidi brez najdb.

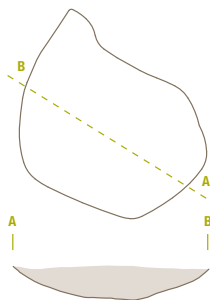

SE 910/909 – jama (M 1:100)

Dobro vidna jama ovalnega tlorisa in nepravilnega preseka (vel. 2,70 × 1,07 m, gl. 0,26 m) je bila odkrita v kv. 97 in 125. Zapolnjena je bila s plastjo sivega trdnega peščenega melja z rdečimi oksidi in z drobci keramike.

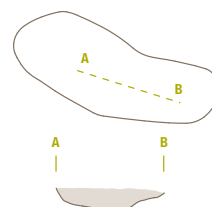

SE 912/911 – jama

Dobro vidna jama nepravilnega tlorisa in nepravilnega preseka (vel. 0,85 × 0,65 m, gl. 0,13 m) je bila odkrita v kv. 97. Zapolnjena je bila s plastjo sivega trdnega peščenega melja z rdečimi oksidi brez najdb.

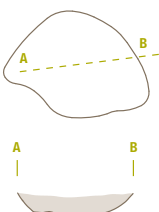

SE 906/905 – jama

Dobro vidna jama ovalnega tlorisa in ovalnega preseka (vel. 0,84 × 0,65 m, gl. 0,18 m) je bila odkrita v kv. 124. Zapolnjena je bila s plastjo sivega trdnega peščenega melja z rdečimi oksidi brez najdb.

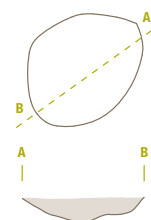

SE 908/907 – jama

Dobro vidna jama ovalnega tlorisa in nepravilnega preseka (vel. 1,07 × 0,80 m, gl. 0,18 m) je bila odkrita v kv. 124. Zapolnjena je bila s plastjo sivega trdnega peščenega melja z rdečimi oksidi brez najdb.

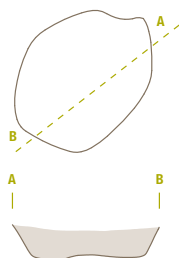

SE 788/787 – jama

Dobro vidna manjša jama ovalnega tlorisa in ovalnega preseka (vel. 0,66 × 0,48 m, gl. 0,13 m) je bila odkrita v kv. 153. Zapolnjena je bila s plastjo sivega trdnega peščenega melja z rdečimi oksidi brez najdb.

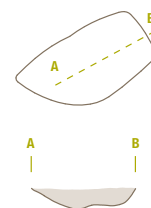

SE 638/637 – jama

Dobro vidna jama nepravilnega tlorisa in nepravilnega preseka (vel. 3,87 × 1,00 m, gl. 0,27 m) je bila odkrita v kv. 125. Zapolnjena je bila s plastjo sivega trdnega peščenega melja z rdečimi oksidi brez najdb.

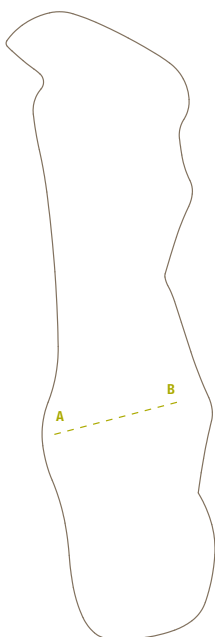

SE 923/922 – jama

Dobro vidna jama ovalnega tlorisa in ovalnega preseka (vel. 1,71 × 1,33 m, gl. 0,29 m) je bila odkrita v kv. 97 in 98. Zapolnjena je bila s plastjo sivega trdnega peščenega melja z rdečimi oksidi in nekaj manjšimi kamni, brez najdb.

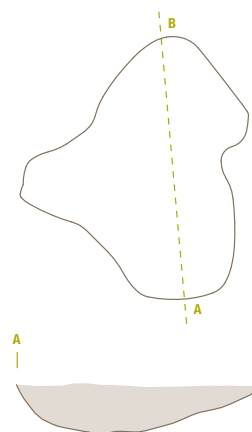

SE 943/942 – jama za kol

Slabo vidna jama za kol okroglega tlorisa in nepravilnega preseka (pr. 0,31 m, gl. 0,34 m) je bila odkrita v kv. 97. Zapolnjena je bila s plastjo sivega trdnega peščenega melja z rdečimi oksidi brez najdb.



SE 511/510 – jama

Dobro vidna jama nepravilnega tlorisa in nepravilnega preseka (vel. 2,16 × 1,24 m, gl. 0,39 m) je bila odkrita v kv. 15. Zapolnjena je bila s plastjo sivega trdnega peščenega melja z rdečimi oksidi brez najdb.

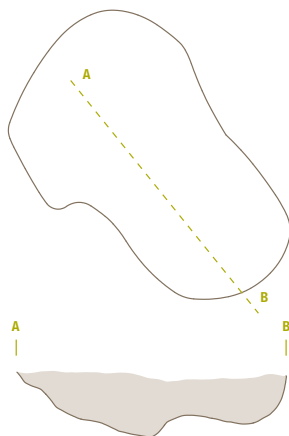

SE 515/514 – jama (M 1:100)

Slabo vidna jama nepravilnega ovalnega tlorisa in nepravilnega preseka (vel. 2,40 × 1,40 m, gl. 0,42 m) je bila odkrita v kv. 15. Zapolnjena je bila s plastjo sivega do rumeno rjavega peščenega melja z rdečimi oksidi brez najdb.

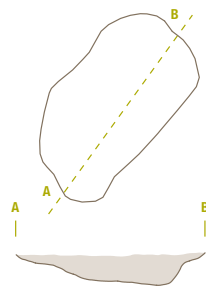

SE 517/516 – jama za kol

Slabo vidna jama za kol ovalnega tlorisa in ovalnega preseka (vel. 0,42 × 0,39 m, gl. 0,05 m) je bila odkrita v kv. 16. Zapolnjena je bila s plastjo sivega trdnega peščenega melja z rdečimi oksidi brez najdb.

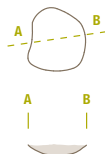

SE 519/518 – jama za kol

Slabo vidna jama za kol ovalnega tlorisa in ovalnega preseka (vel. 0,31 × 0,20 m, gl. 0,09 m) je bila odkrita v kv. 16. Zapolnjena je bila s plastjo sivega trdnega peščenega melja z rdečimi oksidi brez najdb.



SE 521/520 – jama za kol

Slabo vidna jama za kol ovalnega tlorisa in ovalnega preseka (vel. 0,26 × 0,23 m, gl. 0,08 m) je bila odkrita v kv. 16. Zapolnjena je bila s plastjo sivega trdnega peščenega melja z rdečimi oksidi brez najdb.

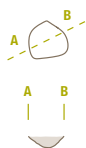

SE 941/940 – jama

Slabo vidna manjša jama nepravilnega tlorisa in nepravilnega preseka (vel. 0,90 × 0,44 m, gl. 0,13 m) je bila odkrita v kv. 98. Zapolnjena je bila s plastjo sivega trdnega peščenega melja z rdečimi oksidi in drobci oglja.

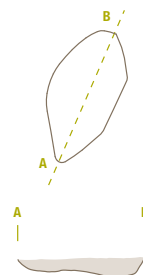

SE 937/936 – jama

Slabo vidna manjša jama ovalnega tlorisa in ovalnega preseka (vel. 0,84 × 0,54 m, gl. 0,11 m) je bila odkrita v kv. 98. Zapolnjena je bila s plastjo sivega trdnega peščenega melja z rdečimi oksidi brez najdb.



SE 931/930 – jama (M 1:100)

Dobro vidna jama nepravilnega tlorisa in nepravilnega preseka (vel. 4,60 × 1,13 m, gl. 0,45 m) je bila odkrita v kv. 98 in 99. Zapolnjena je bila s plastjo sivega trdnega peščenega melja z rdečimi oksidi brez najdb.

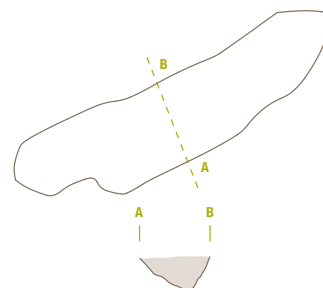

SE 933/932, 1018 – jama

(M 1:100)

Dobro vidna jama nepravilnega tlorisa in nepravilnega preseka (vel. 2,50 × 1,20 m, gl. 0,70 m) je bila odkrita v kv. 98. Zapolnjena je bila z dvema plastema. Prva (SE 932) je bila dobro vidna plast nepravilnega tlorisa in nepravilnega preseka (vel. 2,50 × 1,20 m, gl. 0,25 m) rumeno rjavega

trdnega peščenega melja brez najdb. Druga (SE 1018) je bila dobro vidna plast nepravilnega tlorisa in nepravilnega preseka (š. 0,83 m, gl. 0,45 m) sivega trdnega peščenega melja z rdečimi oksidi brez najdb.

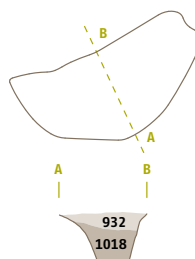

SE 939/938 – jama za kol

Dobro vidna jama za kol nepravilnega tlorisa in nepravilnega preseka (vel. 0,39 × 0,28 m, gl. 0,05 m) je bila odkrita v kv. 98. Zapolnjena je bila s plastjo sivega trdnega peščenega melja z rdečimi oksidi brez najdb.

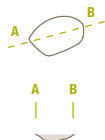

SE 619/618 – jama

Slabo vidna jama ovalnega tlorisa in ovalnega preseka (vel. 1,03 × 0,70 m, gl. 0,17 m) je bila odkrita v kv. 126. Zapolnjena je bila s plastjo sivega trdnega peščenega melja z rdečimi oksidi brez najdb.

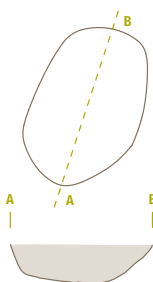

SE 288/287 – jama za kol

Dobro vidna jama za kol ovalnega tlorisa in nepravilnega preseka (vel. 0,30 × 0,25 m, gl. 0,05 m) je bila odkrita v kv. 154. Zapolnjena je bila s plastjo sivega mehkega peščenega melja z enim odlomkom keramike.



SE 290/289 – jama za kol

(M 1:20)

Dobro vidna jama za kol nepravilnega tlorisa in ovalnega preseka (vel. 0,24 × 0,19 m, gl. 0,04 m) je bila odkrita v kv. 154. Zapolnjena je bila s plastjo sivega mehkega peščenega melja z drobcami ožgane gline.

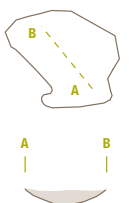

SE 294/293 – jama

Dobro vidna jama nepravilnega tlorisa in nepravilnega preseka (vel. 0,60 × 0,28 m, gl. 0,04 m) je bila odkrita v kv. 154. Zapolnjena je bila s plastjo sivega mehkega peščenega melja brez najdb.



SE 632/631 – jama

Slabo vidna jama nepravilnega tlorisa in nepravilnega preseka (vel. 1,02 × 0,41 m, gl. 0,10 m) je bila odkrita v kv. 154. Zapolnjena je bila s plastjo sivega trdnega peščenega melja z rdečimi oksidi brez najdb.

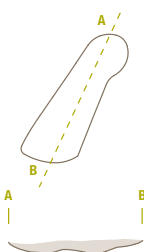

SE 649/648 – jama

Slabo vidna manjša jama ovalnega tlorisa in ovalnega preseka (vel. 0,46 × 0,44 m, gl. 0,06 m) je bila odkrita v kv. 154. Zapolnjena je bila s plastjo sivo rjavega trdnega peščenega melja z rdečimi oksidi brez najdb.



SE 126/125 – jama

Dobro vidna manjša jama nepravilnega tlorisa in ovalnega preseka (vel. 0,70 × 0,59 m, gl. 0,16 m) je bila odkrita v kv. 72. Zapolnjena je bila s plastjo sivega mehkega peščenega melja brez najdb.

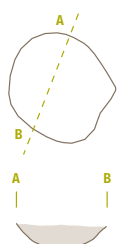

SE 128/127 – jama

Slabo vidna jama ovalnega tlorisa in nepravilnega preseka (vel. 1,26 × 0,52 m, gl. 0,18 m) je bila odkrita v kv. 72. Zapolnjena je bila s plastjo iz sivega do sivo rjavega mehkega peščenega melja z drobcami keramike.

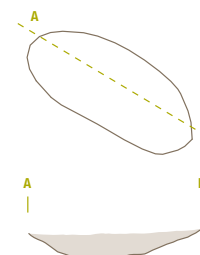

SE 130/129 – jama

Slabo vidna jama nepravilnega tlorisa in nepravilnega preseka (vel. 1,44 × 0,94 m, gl. 0,52 m) je bila odkrita v kv. 72. Zapolnjena je bila s plastjo sivo rjavega mehkega peščenega melja brez najdb.

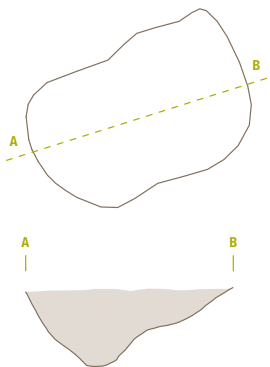

SE 296/295 – jama

Slabo vidna jama ovalnega tlorisa in ovalnega preseka (vel. 1,08 × 0,88 m, gl. 0,30 m) je bila odkrita v kv. 130 in 158. Zapolnjena je bila s plastjo sivo rjavega mehkega peščenega melja brez najdb.

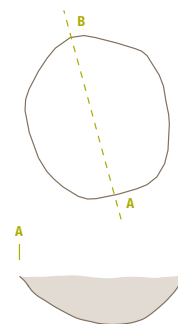

SE 209/208 – jama za kol

Slabo vidna jama nepravilnega tlorisa in nepravilnega preseka (pr. 0,64 m, gl. 0,13 m) je bila odkrita v kv. 132. Zapolnjena je bila s plastjo sivega mehkega peščenega melja brez najdb.

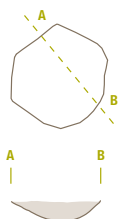

SE 219/218 – jama

Dobro vidna jama ovalnega tlorisa in ovalnega preseka (vel. 0,90 × 0,77 m, gl. 0,19 m) je bila odkrita v kv. 135. Zapolnjena je bila s plastjo sivega mehkega peščenega melja z drobci keramike in oglja.

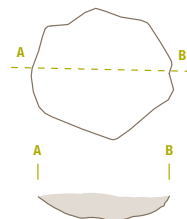

SE 221/220 – jama

Dobro vidna jama nepravilnega ovalnega tlorisa in ovalnega preseka (vel. 0,72 × 0,60 m, gl. 0,09 m) je bila odkrita v kv. 135. Zapolnjena je bila s plastjo sivega mehkega peščenega melja z drobci oglja.

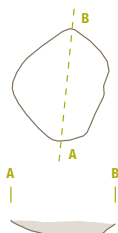

SE 77 – plast

Kulturno sterilna naplavinska plast sivoga do rdečega mehkega peščenega melja z rdečimi oksidi (gl. do 0,35 m) je bila odkrita v kv. 9–18, 36–45, 63–72, 91–99, 120–128, 147–157, 182. Pojavlja se neposredno pod SE 15. Meja med njima je nejasna in ni ostra. Na robovih SE 15 in nad njo se pojavlja še SE 3, ki proti sredini oz.

največji globini SE 15 in največji kotanji na najdišču popolnoma izgine. Težko je bilo tudi določiti mejo med plastema SE 3 in SE 77, saj je ta precej zabrisana (sonda 2 in 3). Ker se ti dve plasti vseeno nekoliko razlikujeta, smo pri vseh jamah, ki so bile pod SE 15, napisali, da so vkopane v SE 77.

SE 78 – plast

Kulturno sterilna naplavinska plast sivoga do rjavo rdečega mehkega trdnega glinenega melja z rdečimi oksidi (gl. do 0,50 m) je bila odkrita v kv. 9–11 in 13 (sonda 2 in 3).

Katalog gradiva

Izkopavanja

Gradivo hrani Pokrajinski muzej Murska Sobota. Katalog predmetov sta uredili Irena Šavel in Špela Karo, katalog kamnitih predmetov pa Boris Kavur. Pri najdbah iz srednjega veka so zajete tudi tiste prazgodovinske in rimskodobne najdbe, ki so bile odkrite v srednjeveških strukturah.

Okrajšave

kv.	kvadrant	v.	višina
SE	stratigrafska enota	š.	širina
vel.	velikost	ost.	ostenje
pr.	premer	nv.	največji/a
u.	ustje	inv. št.	inventarna številka
d.	dno		
o.	obod		
dl.	dolžina		
db.	debelina		

Bakrena doba

SE 1 – vrhnja plast, ornica, G1–2

1 Kv. 161, SE 1, inv. št. AI 11240
Odlomek dulca zajemalke, groba keramika, sivo rjave barve, prostoročna izdelava, š. 4,4 cm, db. 2,9 cm.

2 Kv. 4a, SE 1, inv. št. AI 11064
Retuširan odbitek iz sivega roženca. Talon je zdrobljen. Na dorzalni strani in na ventralni strani proksimalnega dela se nahajajo retuše – odbitek je okrcan. Vel. 2,7 × 2,1 × 0,5 cm.



SE 2 – plast pod ornico, paleoornica, G3–49

3 Kv. 2, SE 2, inv. št. AI 11070
Odlomek dulca zajemalke, drobnazrnata keramika, rjave barve, prostoročna izdelava, š. 4,2 cm, dl. 4,8 cm, v. 3,1 cm.

4 Kv. 8, SE 2, inv. št. AI 11080/1
Odlomek ustja z ostenjem sklede, groba keramika, rjavo sive barve, prostoročna izdelava, pr. u. 19,3 cm, v. 5,5 cm.

5 Kv. 8, SE 2, inv. št. AI 11080/2
Odlomek ustja z ostenjem sklede, drobnazrnata keramika, svetlo rjave barve, prostoročna izdelava, v. 6,9 cm, š. 5,2 cm.

6 Kv. 19, SE 2, inv. št. AI 11098/1
Odlomek ustja z ostenjem vrča s presegajočim ročajem, groba keramika, sivo oranžne barve, prostoročna izdelava, v. 8,3 cm, š. 3,9 cm.

7 Kv. 19, SE 2, inv. št. AI 11095/4
Odlomek ustja z ostenjem sklede, groba keramika, svetlo rjave barve, prostoročna izdelava, v. 3,6 cm, pr. u. 29,8 cm.

8 Kv. 19, SE 2, inv. št. AI 11096/2
Odlomek dna z ostenjem posode, groba keramika, rjavo rdeče barve, prostoročna izdelava, v. 5,7 cm, pr. d. 26,4 cm.

M1:1 2
M1:2

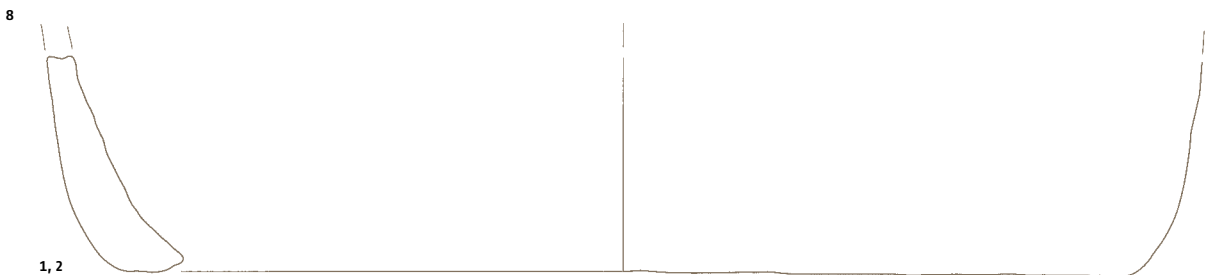
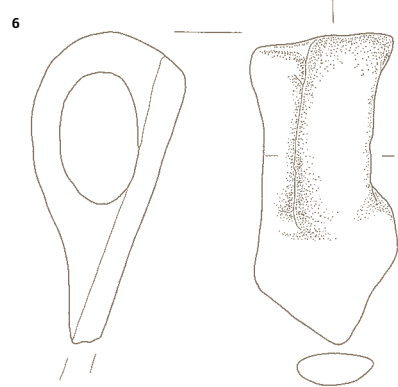
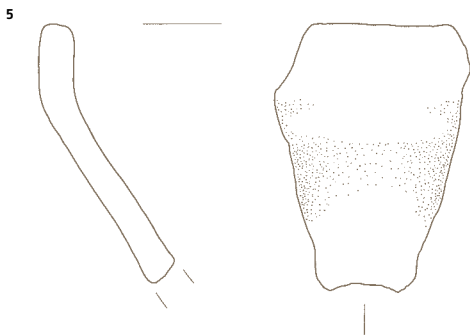
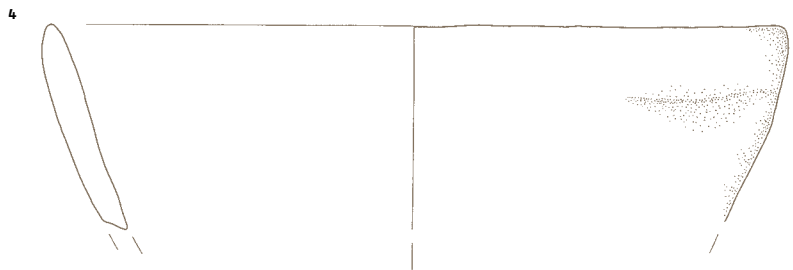
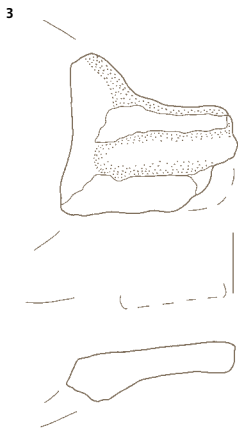
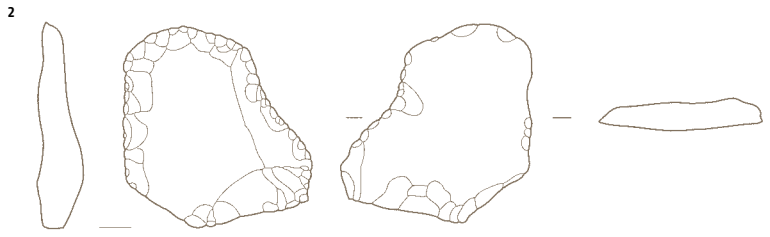
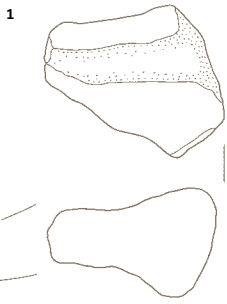

SE1 1, 2
SE2

9 Kv. 19, SE 2, inv. št. AI 11097

Odlomek noge posode, drobnnozrnata keramika, svetlo rjave barve, prostoročna izdelava, v. 3,5 cm, pr. noge 9,8 cm.

10 Kv. 19, SE 2, inv. št. AI 11100/2

Odlomek ostenja posode, okrašene v pasovih z odtisi ostrega predmeta, drobnnozrnata keramika, sivo rdeče barve, prostoročna izdelava, v. 5,8 cm, š. 6,2 cm.

11 Kv. 19, SE 2, inv. št. AI 11104

Odlomek zajemalke, groba keramika, sive barve, prostoročna izdelava, v. 4,4 cm, š. 4,8 cm.

12 Kv. 20, SE 2, inv. št. AI 11090/2

Odlomek dna z ostenjem posode, groba keramika, sive barve, prostoročna izdelava, v. 3,3 cm, š. 4,7 cm.

13 Kv. 33, SE 2, inv. št. AI 11109

Odlomek ustja z ostenjem lonca, groba keramika rjavo sive barve, prostoročna izdelava, v. 4 cm, pr. u. 19,4 cm.

14 Kv. 48, SE 2, inv. št. AI 11124/1

Odlomek ustja z ostenjem posode, groba keramika, rdeče barve, prostoročna izdelava, v. 6,5 cm, pr. u. 27,7 cm.

15 Kv. 48, SE 2, inv. št. AI 11124/5

Odlomek ustja z ostenjem lonca, groba keramika, rjavo sive barve, prostoročna izdelava, v. 6,8 cm, pr. u. 19,2 cm.

16 Kv. 48, SE 2, inv. št. AI 11123

Del sklede, drobnnozrnata keramika, sive barve, prostoročna izdelava, v. 4,4 cm, pr. u. 19,2 cm, pr. d. 13,1 cm.

17 Kv. 48, SE 2, inv. št. AI 11124/4

Odlomek zgornjega dela lončka, na najširšem obodu je okrašen z dvema vrstama globokih vtisov, drobnnozrnata keramika, sive barve, prostoročna izdelava, v. 4,1 cm, pr. u. 7,2 cm.

18 Kv. 48, SE 2, inv. št. AI 11126/1

Odlomek dna z ostenjem posode, drobnnozrnata keramika, sive barve, prostoročna izdelava, v. 3,8 cm, pr. d. 10,7 cm.

M1:2

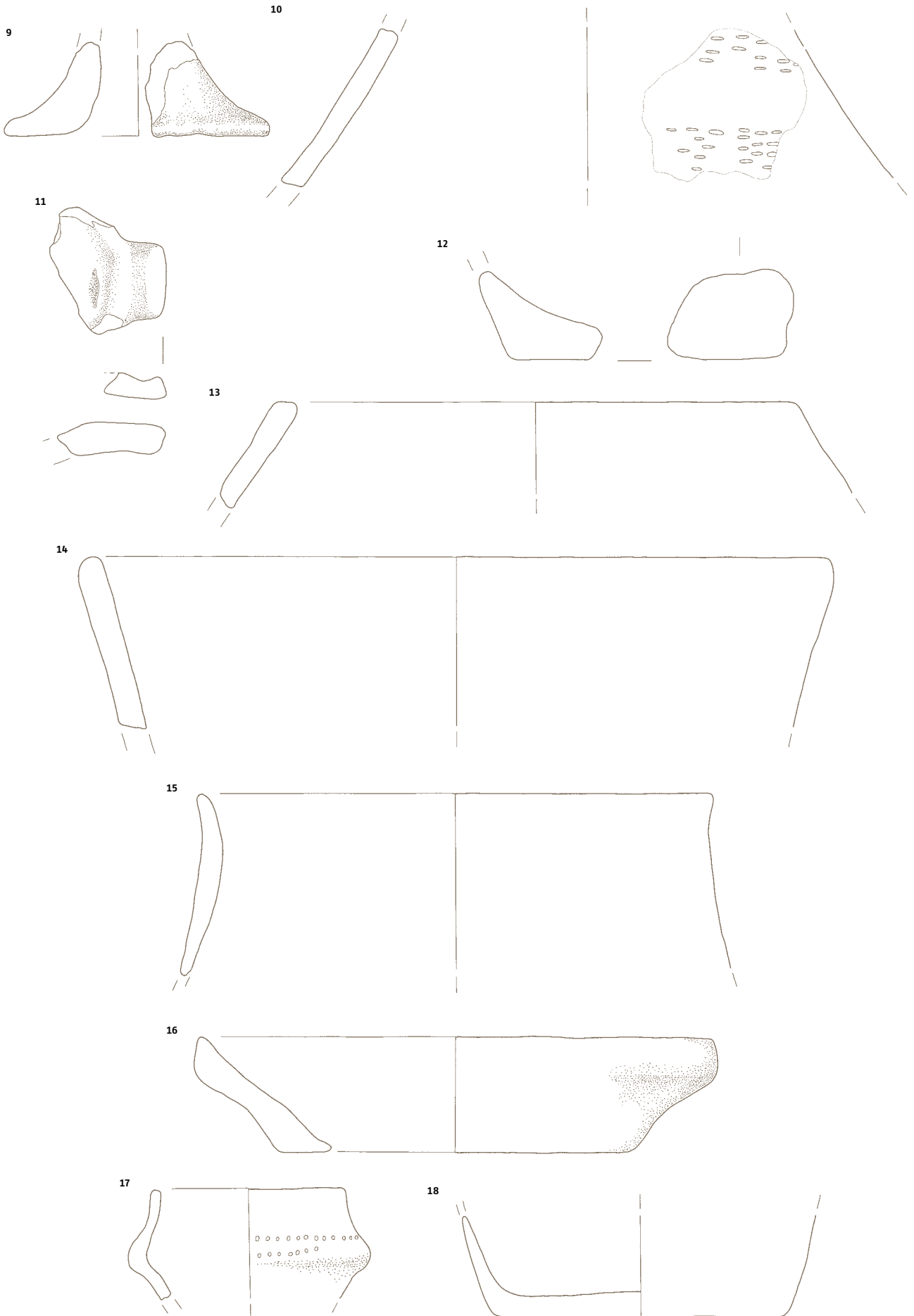

SE2

19 Kv. 48, SE 2, inv. št. AI 11126/3

Odlomek dna z ostenjem posode, drobnozrnata keramika sivo rjave barve, prostoročna izdelava, v. 3,1 cm, pr. d. 10,5 cm.

20 Kv. 48, SE 2, inv. št. AI 11128

Odlomek ostenja sklede z odlomkom držaja na najširšem obodu, groba keramika, oranžno sive barve, prostoročna izdelava, v. 3,5 cm, pr. nv. oboda 37,8 cm.

21 Kv. 48, SE 2, inv. št. AI 11129/1

Odlomek ostenja posode s pasom poševnih vrezov, zunanja vreza sta dodatno okrašena s prečnimi kratkimi vtisi, drobnozrnata keramika, sivo rjave barve, prostoročna izdelava, v. 4,5 cm, š. 4,8 cm.

22 Kv. 48, SE 2, inv. št. AI 11134

Odlomljeno rezilo miniaturne sekirice iz svetlo rjave kamnine. Na ventralni strani so negativni odbitkov. Vel. 3,5 × 3,2 × 1,3 cm, teža 22 g.



23 Kv. 48, SE 2, inv. št. AI 11234

Odlomljeno rezilo sekire iz zelenkasto sive kamnine (verjetno serpentinita). Vel. 5,8 × 6,4 × 1,7 cm, teža 63 g.

24 Kv. 74, SE 2, inv. št. AI 11163/2

Odlomek dna z ostenjem posode, groba keramika, sivo rdeče barve, prostoročna izdelava, v. 3,3 cm, pr. d. 13,8 cm.

25 Kv. 74, SE 2, inv. št. AI 11164

Odlomek dna posode z nizko nogo, groba keramika, sivo oranžne barve, prostoročna izdelava, v. 4 cm, pr. d. 15,8 cm.

26 Kv. 74, SE 2, inv. št. AI 11168

Odlomek zajemalke, drobnozrnata keramika, sivo rjave barve, prostoročna izdelava, v. 3,1 cm, dl. 5,7 cm, š. 7 cm.

27 Kv. 75, SE 2, inv. št. AI 11169/1

Odlomek ustja z ostenjem sklede, groba keramika, oranžne barve, prostoročna izdelava, v. 4,3 cm, š. 6,8 cm.

28 Kv. 75, SE 2, inv. št. AI 11169/2

Odlomek ustja z ostenjem sklede z manjšo bradavico, drobnozrnata keramika, sive barve, prostoročna izdelava, v. 3,9 cm, š. 5,4 cm.

29 Kv. 75, SE 2, inv. št. AI 11170/1

Odlomek dna z ostenjem posode, groba keramika, svetlo rjave barve, prostoročna izdelava, v. 2,9 cm, pr. d. 15,3 cm.

30 Kv. 75, SE 2, inv. št. AI 11170/3

Odlomek dna z ostenjem posode, groba keramika, rjavo sive barve, prostoročna izdelava, v. 2,9 cm, pr. d. 13,2 cm.

31 Kv. 75, SE 2, inv. št. AI 11170/4

Odlomek dna z ostenjem posode, groba keramika, sivo rjave barve, prostoročna izdelava, v. 3,1 cm, pr. d. 7,1 cm.

32 Kv. 75, SE 2, inv. št. AI 11170/5

Odlomek dna z ostenjem posode, groba keramika, sivo rdeče barve, prostoročna izdelava, v. 3,2 cm, š. 5,1 cm.

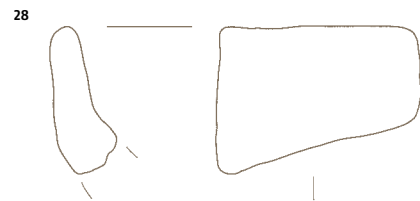
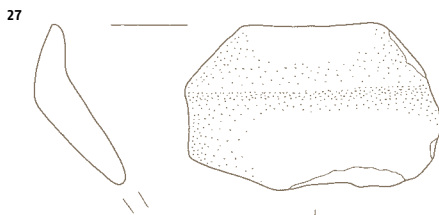
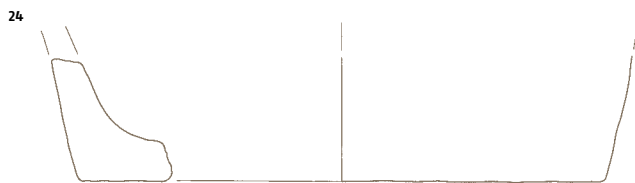
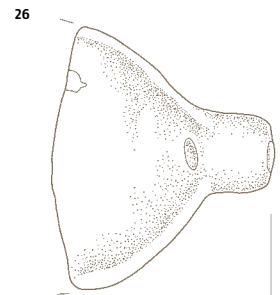
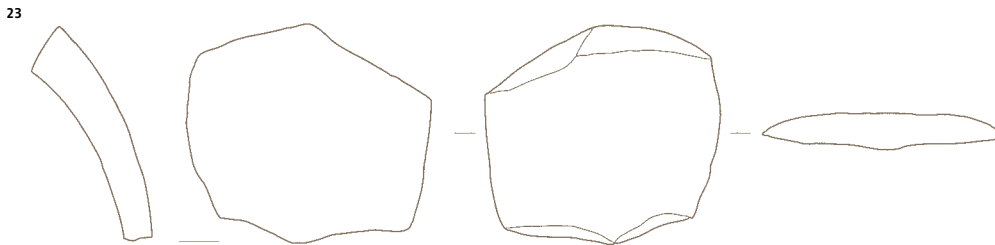
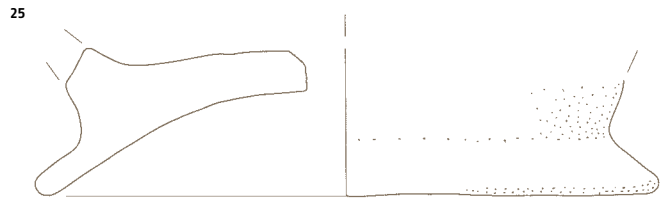
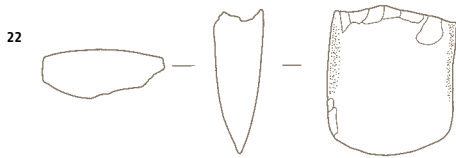
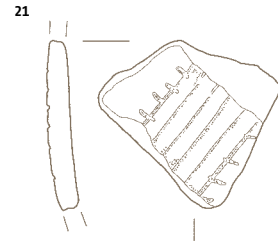
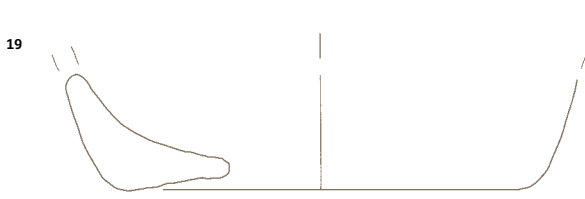

33 Kv. 75, SE 2, inv. št. AI 11173/1

Odlomek dulca zajemalke, drobnozrnata keramika, sivo rdeče barve, prostoročna izdelava, v. 3,3 cm, dl. 3,3 cm, š. 3,5 cm.

34 Kv. 75, SE 2, inv. št. AI 11173/2

Odlomek dulca zajemalke, groba keramika, sivo oranžne barve, prostoročna izdelava, v. 1,9 cm, dl. 5,4 cm, š. 3,8 cm.

35 Kv. 91, SE 2, inv. št. AI 11186

Odlomek dna z ostenjem cedila, groba keramika, rdeče sive barve, prostoročna izdelava, v. 2,1 cm, pr. d. 10 cm.

36 Kv. 102, SE 2, inv. št. AI 11190

Odlomek ostenja posode z ročajem, groba keramika, rdeče barve, prostoročna izdelava, v. 5,3 cm, pr. oboda 27,9 cm.

37 Kv. 105, SE 2, inv. št. AI 11192

Odlomek zgornjega dela sklede, drobnozrnata keramika, sive barve, prostoročna izdelava, v. 3,5 cm, pr. u. 29,7 cm.

38 Kv. 108, SE 2, inv. št. AI 11195

Trebušasta noga posode, drobnozrnata keramika, sivo rjave barve, prostoročna izdelava, v. 12,8 cm, pr. noge 12,2 cm.



39 Kv. 117, SE 2, inv. št. AI 11212

Odlomek dulca zajemalke, drobnozrnata keramika, rjave barve, prostoročna izdelava, v. 2,6 cm, dl. 3,7 cm, š. 3,7 cm.

40 Kv. 118, SE 2, inv. št. AI 11215

Odlomek ostenja posode z manjšim držajem, drobnozrnata keramika, rdeče rjave barve, prostoročna izdelava, v. 4,2 cm, š. 3,5 cm.

41 Kv. 119, SE 2, inv. št. AI 11217

Odlomek noge posode, drobnozrnata keramika sivo rjave barve, prostoročna izdelava, v. 4 cm, pr. noge 10,8 cm.

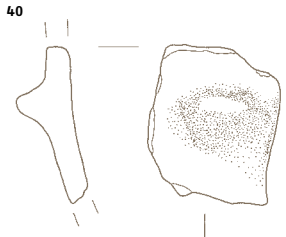
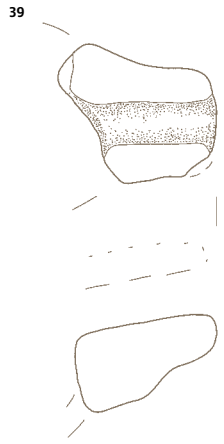
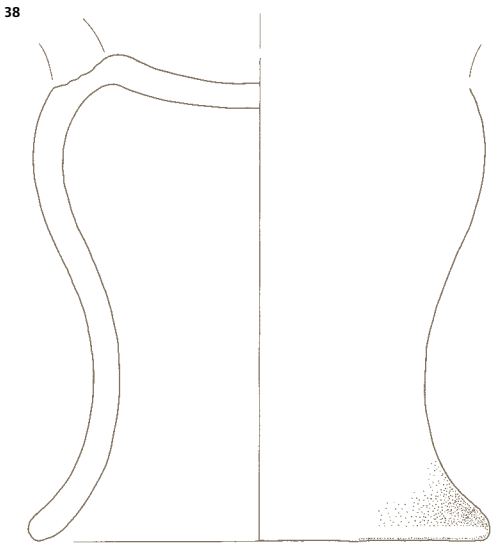
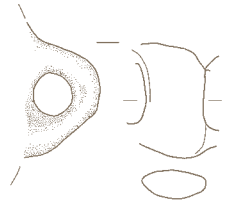
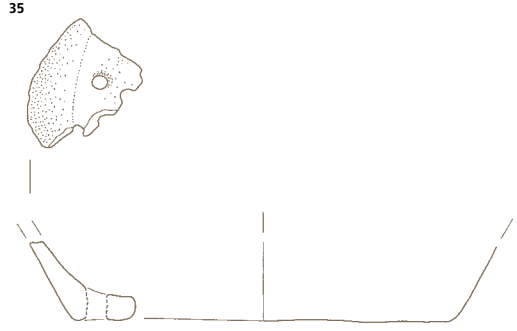
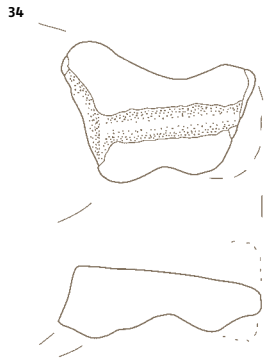
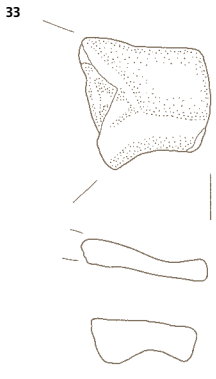

42 Kv. 129, SE 2, inv. št. AI 11229

Odlomek ustja z ostenjem sklede, groba keramika, rdeče barve, prostoročna izdelava, v. 4,1 cm, pr. u. 25,6 cm.

43 Kv. 46, SE 2, inv. št. AI 11114/1

Odlomek dna posode, groba keramika, oranžne barve, prostoročna izdelava, v. 2,7 cm, š. 5 cm.

44 Kv. 132, SE 2, inv. št. AI 11235

Odlomek dna z ostenjem posode, groba keramika, rjave barve, prostoročna izdelava, v. 2,3 cm, pr. d. 10,9 cm.

45 Kv. 137, SE2, inv. št. AI 11239

Odlomek ustja z ostenjem posode, groba keramika, svetlo rjave barve z rdeče rjavo površino, prostoročna izdelava, v. 4,9 cm, pr. u. 8,7 cm.

46 Kv. 155, SE 2, inv. št. AI 11243

Odlomek zajemalke, groba keramika, sivo rjave barve, prostoročna izdelava, v. 2,6 cm, dl. 7,4 cm, š. 4,4 cm.

47 Kv. 158, SE 2, inv. št. AI 11256/1

Odlomek ustja z ostenjem lonca, groba keramika, svetlo rjave barve, prostoročna izdelava, v. 4,7 cm, pr. u. 17,9 cm.

48 Kv. 158, SE 2, inv. št. AI 11256/3

Odlomek ustja z ostenjem lonca, groba keramika, rdeče barve, prostoročna izdelava, v. 4,5 cm, pr. u. 11,9 cm.

49 Kv. 158, SE 2, inv. št. AI 11259

Odlomek ustja sklede, okrašena z odtisom prsta na robu ustja, drobnostnata keramika, sivo rdeče barve, prostoročna izdelava, v. 3 cm, š. 5,9 cm.

**SE 15 – temno siva plast
peščene melja, G50-100**

50 Kv. 10, SE 15, inv. št. AI 11293/6

Odlomek dna z ostenjem posode, groba keramika, rjavo rdeče barve, prostoročna izdelava, v. 3,5 cm, pr. d. 14,1 cm.

51 Kv. 10, SE 15, inv. št. AI 11293/2

Odlomek dna z ostenjem posode, groba keramika, sivo rjave barve, prostoročna izdelava, v. 1,9 cm, pr. d. 17 cm.

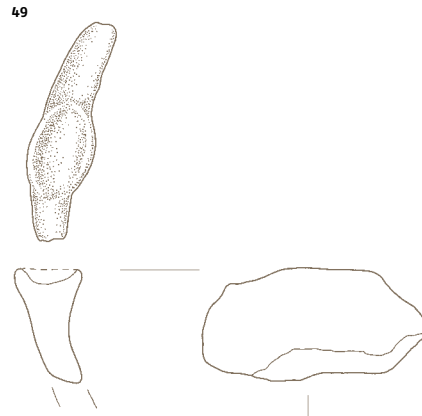
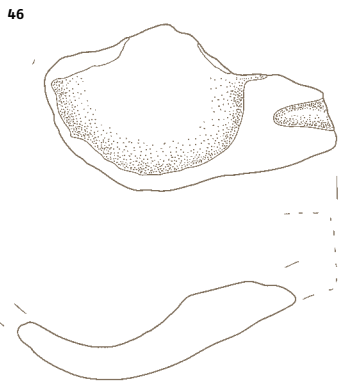
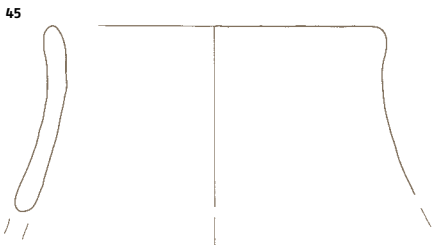
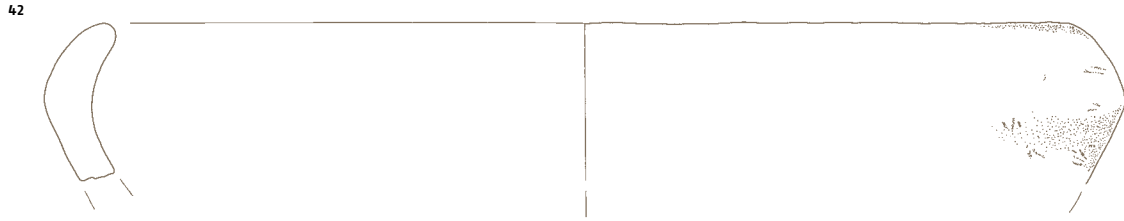

SE 2 42-49
SE 15 50, 51

52 Kv. 10, SE 15, inv. št. AI 11293/5

Odlomek dna z ostenjem posode
groba keramika, rdeče rjave barve,
prostoročna izdelava, v. 3,5 cm,
pr. d. 14,1 cm.

53 Kv. 10, SE 15, inv. št. AI 11294/1

Ročaj posode, drobnozrnata kera-
mika, rjave barve, prostoročna izde-
lava, dl. 6,3 cm, š. 3 cm.

54 Kv. 10, SE 15, inv. št. AI 11295

Odlomek ostenja posode, okrašena
z vrezji, drobnozrnata keramika, zu-
nanja površina sive barve, notranja
rjave barve, prostoročna izdelava,
v. 3 cm, š. 4,5 cm.

55 Kv. 10, SE 15, inv. št. AI 11298

Utež, groba keramika, rdeče bar-
ve, prostoročna izdelava, v. 10,2 cm,
š. 6,5 cm.

56 Kv. 10, SE 15, inv. št. AI 11296

Odlomek kamnitih žrnelj, v. 5,4 cm,
š. 6,9 cm.

57 Kv. 16, SE 15, inv. št. AI 11311

Odlomek ustja z ostenjem sklede,
drobnozrnata keramika, rdeče bar-
ve, prostoročna izdelava, v. 3,1 cm,
pr. u. 30 cm.

58 Kv. 16, SE 15, inv. št. AI 11312

Odlomek dna z ostenjem posode,
groba keramika, sivo rdeče barve,
prostoročna izdelava, v. 2,3 cm,
pr. d. 12 cm.

59 Kv. 17, SE 15, inv. št. AI 11315/1

Odlomek ustja z ostenjem sklede,
groba keramika, rdeče barve, pro-
storočna izdelava, v. 3,2 cm,
pr. u. 21,9 cm.

60 Kv. 17, SE 15, inv. št. AI 11315/2

Odlomek ustja z ostenjem posode,
groba keramika, sivo rjave barve,
prostoročna izdelava, v. 2,4 cm,
pr. u. 17,8 cm.

61 Kv. 37, SE 15, inv. št. AI 11321/1

Odlomek dna z ostenjem posode,
groba keramika, sivo rdeče barve,
prostoročna izdelava, v. 3,9 cm,
pr. d. 13,9 cm.

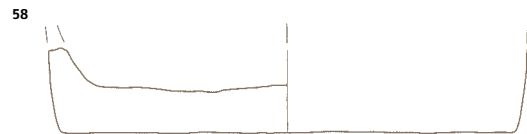
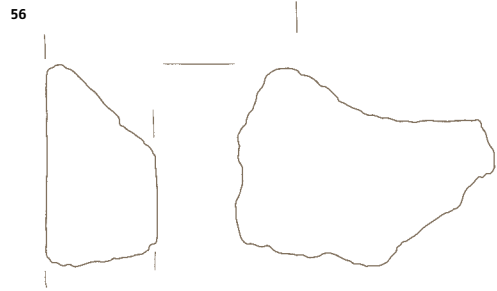
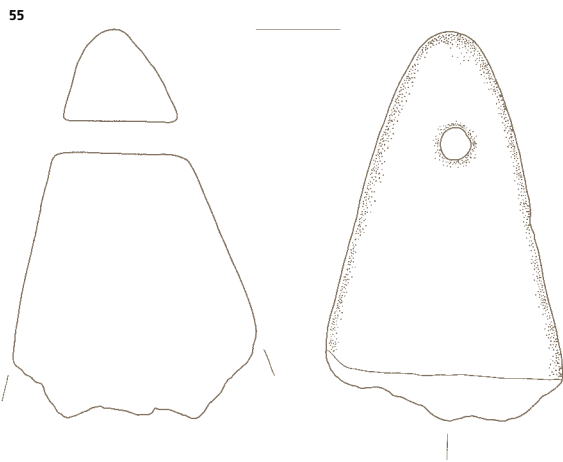
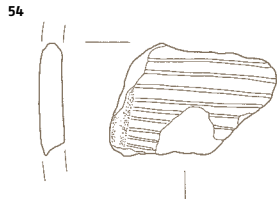
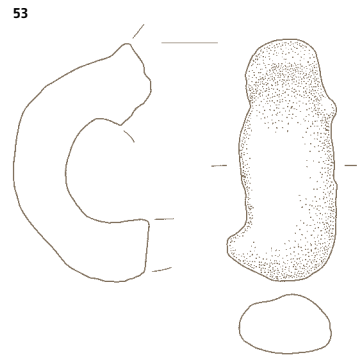
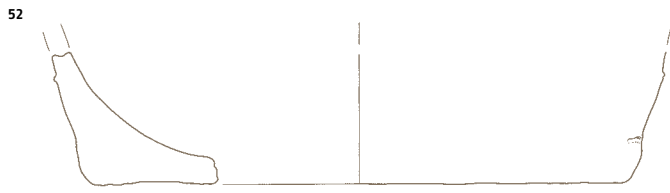

62 Kv. 37, SE 15, inv. št. AI 11321/2

Odlomek dna z ostenjem posode, groba keramika, rjavo rdeče barve, prostoročna izdelava, v. 4,8 cm, pr. d. 12 cm.

63 Kv. 37, SE 15, inv. št. AI 11322

Ročaj z ostenjem posode, groba keramika, rjavo rdeče barve, prostoročna izdelava, v. 4,8 cm, š. 3,1 cm.

64 Kv. 42, SE 15, inv. št. AI 11333/1

Odlomek spodnjega dela posode z odlomljeno ного, groba keramika, oranžne barve, prostoročna izdelava, v. 3,3 cm, pr. d. 15,4 cm.

65 Kv. 43, SE 15, inv. št. AI 11335

Odlomek noge posode, drobnozrnata keramika, svetlo rjave barve, prostoročna izdelava, v. 4 cm, š. 4,4 cm.

66 Kv. 43, SE 15, inv. št. AI 11337

Odlomek dna z ostenjem posode, groba keramika, sive barve, prostoročna izdelava, v. 4 cm, pr. d. 9,6 cm.

67 Kv. 44, SE 15, inv. št. AI 11342/1

Odlomek dna z ostenjem posode, groba keramika, sivo rjave barve, prostoročna izdelava, v. 2,9 cm, pr. d. 8,8 cm.

68 Kv. 46, SE 15, inv. št. AI 11350

Odlomek brusa ali sekire iz zelenkasto sive kamnine. Levi in desni rob ter dorzalna stran so zbrušeni. Vel. 11,2 × 6,4 × 3,7 cm, teža 287 g.

69 Kv. 63, SE 15, inv. št. AI 11351/1

Odlomek noge posode, groba keramika, sive barve, prostoročna izdelava, v. 3,4 cm, pr. noge 14,1 cm.

70 Kv. 64, SE 15, inv. št. AI 11355/1

Odlomek ustja z ostenjem sklede, groba keramika, svetlo rjave barve, prostoročna izdelava, v. 3,8 cm, pr. u. 21,9 cm.

71 Kv. 64, SE 15, inv. št. AI 11355/4

Odlomek ustja z ostenjem sklede, drobnozrnata keramika, rjavo rdeče barve, prostoročna izdelava, v. 3,1 cm, pr. u. 17,9 cm.

72 Kv. 64, SE 15, inv. št. AI 11355/3

Odlomek noge z ostenjem, groba keramika, svetlo oranžne barve, prostoročna izdelava, v. 3,9 cm, pr. u. 25,9 cm.

73 Kv. 64, SE 15, inv. št. AI 11356/1

Odlomek dna posode z odlomljeno ного, drobnozrnata keramika, sivo rjave barve, prostoročna izdelava, v. 2,2 cm, pr. d. 14 cm.

M 1:2

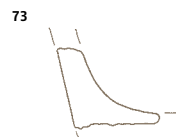
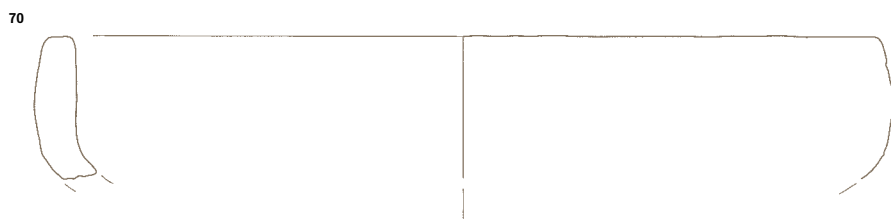
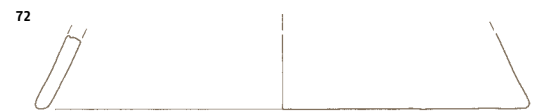
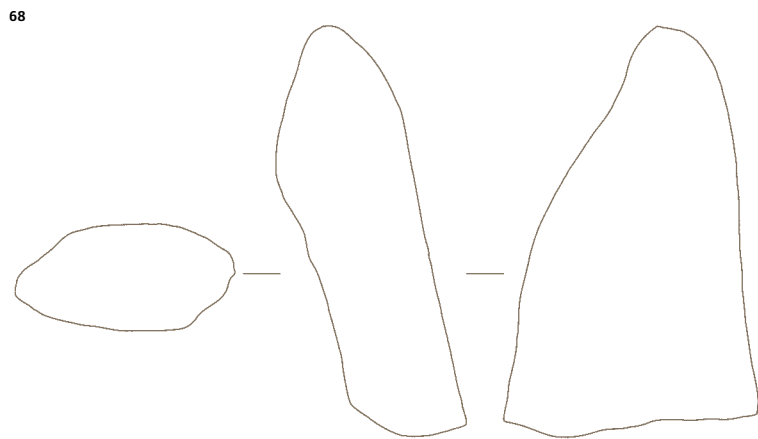
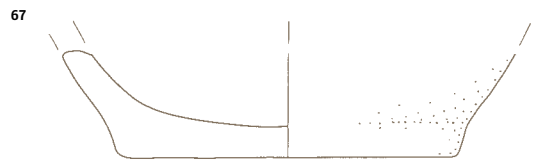
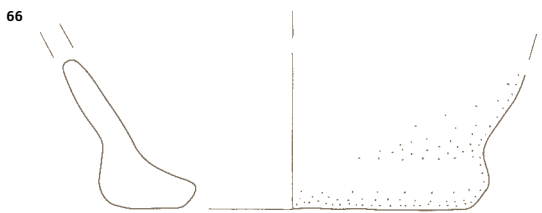
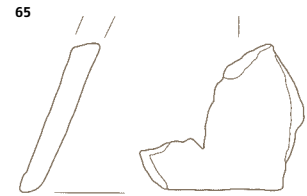
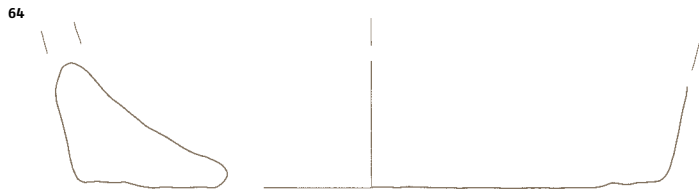
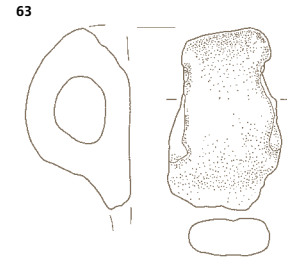
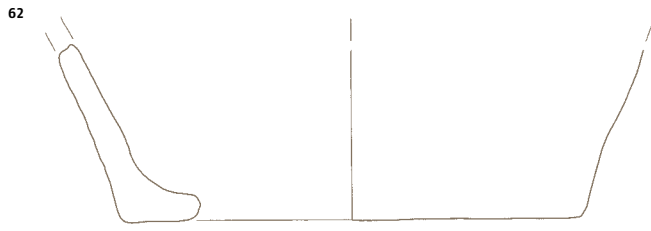

SE 15

74 Kv. 64, SE 15, inv. št. AI 11357

Odlomek v obliki trikotnikov izmenjajočimi se polji vrezov okrašenega ostjenja posode, drobnozrnata keramika, rjavo sive barve, prostoročna izdelava, v. 4 cm, š. 7,2 cm.



75 Kv. 64, SE 15, inv. št. AI 11539

Odlomek rezila sekire iz zelenkasto rjave kamnine (verjetno serpentinita). Rezilo sekire je potolčeno. Vel. 3,3 × 5,7 × 2,7 cm, teža 47 g.

76 Kv. 65, SE 15, inv. št. AI 11360/3

Odlomek dna z ostnjem posode, groba keramika, sivo oranžne barve, prostoročna izdelava, v. 5,8 cm, pr. d. 13,8 cm.

77 Kv. 65, SE 15, inv. št. AI 11360/2

Odlomek dna z ostnjem posode, drobnozrnata keramika, sivo rdeče barve, prostoročna izdelava, v. 2,2 cm, pr. d. 6,8 cm.

78 Kv. 66, SE 15, inv. št. AI 11364/3

Odlomek dna z ostnjem posode, drobnozrnata keramika, oranžno sive barve, prostoročna izdelava, v. 2,7 cm, pr. d. 11,8 cm.

79 Kv. 101, SE 15, inv. št. AI 11398

Odlomek ustja z ostnjem lonca, groba keramika, oranžne barve, prostoročna izdelava, v. 5,6 cm, pr. u. 11,9 cm.

80 Kv. 102, SE 15,**inv. št. AI 11402/3**

Odlomek ustja z ostnjem sklede z odlomljenim držajem (bradavico), groba keramika, sivo oranžne barve, prostoročna izdelava, v. 5,5 cm, pr. u. 34,8 cm.

81 Kv. 103, SE 15, inv. št. AI 11407

Odlomek ustja z ostnjem sklede, groba keramika, sive barve, prostoročna izdelava, v. 5,1 cm, pr. u. 24 cm.

82 Kv. 103, SE 15, inv. št. AI 11410

Odlomek ostjenja posode, okrašena z bradavico, groba keramika, sive barve, prostoročna izdelava, v. 3,1 cm, pr. 20 cm.

83 Kv. 120, SE 15,**inv. št. AI 11415/1**

Odlomek dna posode, drobnozrnata keramika, rjavo sive barve, prostoročna izdelava, v. 3,8 cm, pr. d. 10,5 cm.

84 Kv. 120, SE 15, inv. št. AI 11416

Odlomek dna z ного, drobnozrnata keramika, rjavo rdeče barve, prostoročna izdelava, v. 2,9 cm, pr. d. 13,9 cm.

74

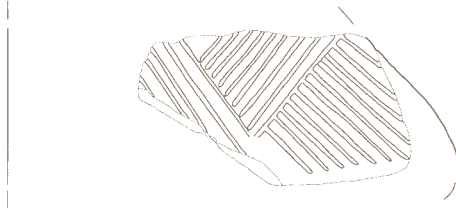
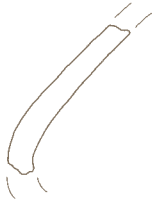

75

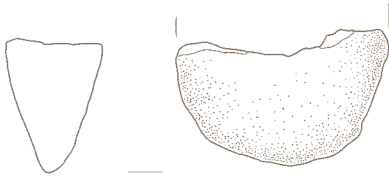

76



77

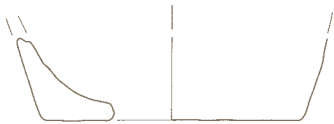

78

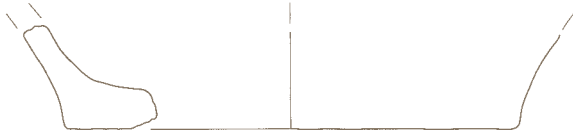

79

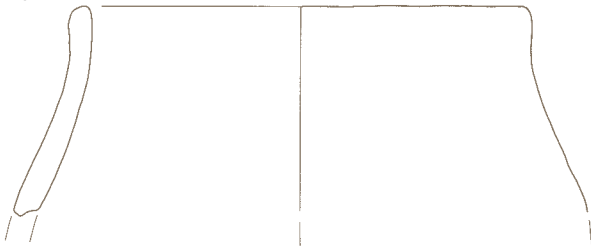

83

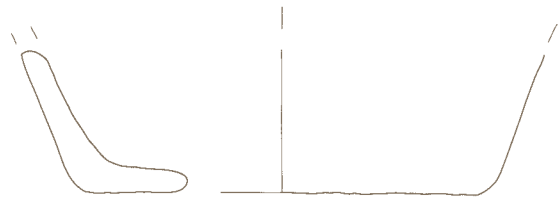

80



81



82



84



85 Kv. 123, SE 15, inv. št. AI 11423/3

Odlomek ustja z ostenjem sklede, groba keramika, sivo rjave barve, prostoročna izdelava, v. 3,7 cm, pr. u. 25,7 cm.

86 Kv. 123, SE 15, inv. št. AI 11423/1

Odlomek ustja z ostenjem sklede, groba keramika, rjavo rdeče barve, prostoročna izdelava, v. 2,6 cm, š. 4,1 cm.

87 Kv. 123, SE 15, inv. št. AI 11426

Odlomek ostenja posode in s prstnimi odtisi okrašenim držajem, drobnazrnata keramika, oranžne barve na zunanji površini, na notranji sive barve, prostoročna izdelava, v. 5,2 cm, pr. 30,2 cm.



88 Kv. 123, SE 15, inv. št. AI 11428

Odlomek ostenja posode, okrašene s pasovi navpičnih vrezov, ki so dodatno okrašeni s prečnimi vtisi, drobnazrnata keramika, rjave barve, prostoročna izdelava, v. 3,1 cm, š. 3,6 cm.

89 Kv. 123, SE 15, inv. št. AI 11560

Utež, drobnazrnata keramika, oranžno rdeče barve, prostoročna izdelava, v. 10,7 cm, š. 6,6 cm.



90 Kv. 126, SE 15,**inv. št. AI 11442/3,11443,11444**

Fragmentiran lonček, okrašen na ramenu z vodoravno črto in izmenjajočimi se vrezanimi šrafiranimi trikotniki, drobnazrnata keramika, rdeče rjave barve, prostoročna izdelava, v. 6,5 cm, pr. ost. 12,3 cm, pr. d. 4,4 cm.



91 Kv. 126, SE 15,**inv. št. AI 11441/1**

Odlomek ustja z ostenjem sklede, groba keramika, oranžne barve, prostoročna izdelava, v. 4,1 cm, pr. u. 30 cm.

92 Kv. 126, SE 15,**inv. št. AI 11441/2;**

Odlomek ustja z ostenjem sklede, drobnazrnata keramika, rjavo rdeče barve, prostoročna izdelava, v. 3,8 cm, pr. u. 25,9 cm.

93 Kv. 128, SE 15,**inv. št. AI 11445/3**

Odlomek dna z ostenjem posode, groba keramika, rjave barve, prostoročna izdelava, v. 3 cm, pr. d. 9,8 cm.

94 Kv. 128, SE 15,**inv. št. AI 11446/2**

Ustje vrča z odlomkom ročajem, groba keramika, rjave barve, prostoročna izdelava, v. 1,9 cm, š. 4,5 cm.

95 Kv. 128, SE 15, inv. št. AI 11447

Odlomek zajemalke, groba keramika, rjave barve, prostoročna izdelava, v. 2 cm, dl. 3,4 cm, š. 3,6 cm.

96 Kv. 129, SE 15, inv. št. AI 11452

Odlomek kamnitih žrnelj, v. 5,2 cm, š. 9,4 cm.

M 1:2
M 1:3 87

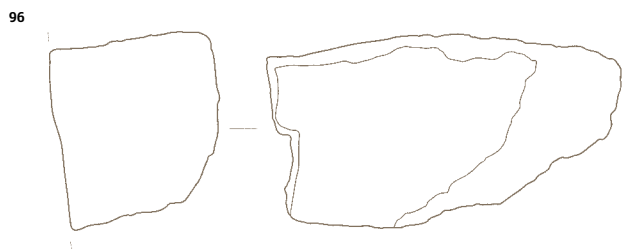
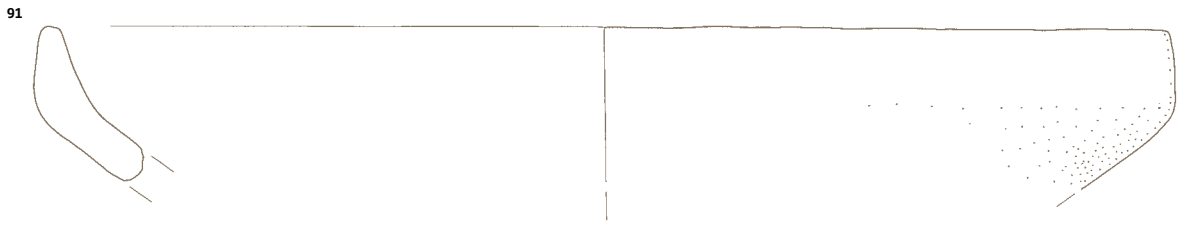
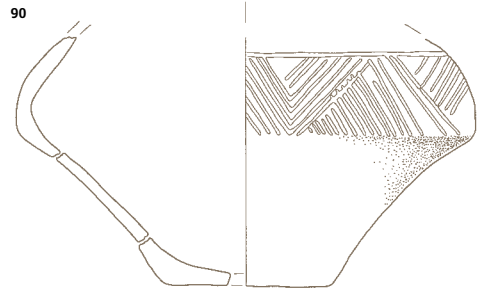
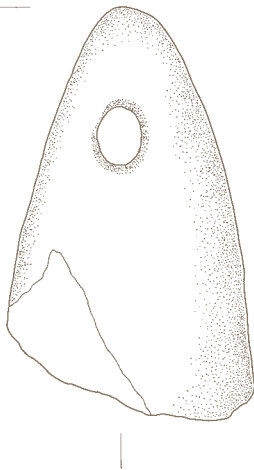
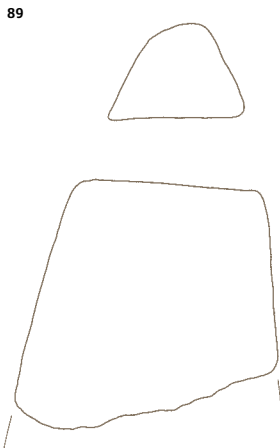
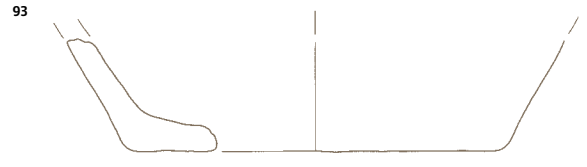
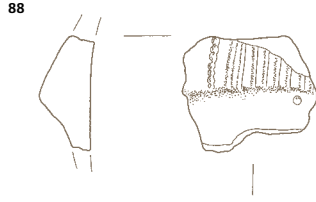
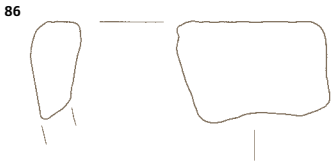
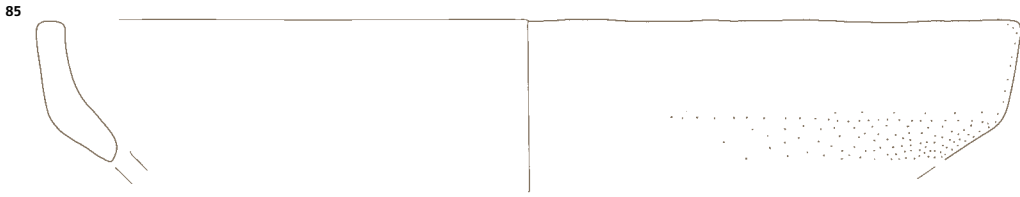

SE 15

97 Kv. 147, SE 15, inv. št. AI 11453

Odlomek dna z ostenjem posode, groba keramika, rjavo sive barve, prostoročna izdelava, v. 3 cm, pr. d. 12 cm.

98 Kv. 152, SE 15, inv. št. AI 11463

Odlomek ustja z ostenjem posode, groba keramika, sivo rjave barve, prostoročna izdelava, v. 4,5 cm, pr. u. 19,8 cm.

99 Kv. 155, SE 15, inv. št. AI 11469

Odlomek ročaja, groba keramika, sivo rdeče barve, prostoročna izdelava, v. 5 cm, š. 2,8 cm.

100 Kv. 155, SE 15, inv. št. AI 11559

Odlomek rezila miniaturne sekirice iz zelenkaste kamnine (verjetno serpentinita). Vel. 3,12 × 3,3 × 1,4 cm, teža 24 g.



SE 101 – plast svetlo rumeno rjavega peščenega melja, G101

101 Kv. 5, 5a, 5,6a, SE 101, inv. št. AI 11524

Odlomek dna posode z odlomljeno nogo, okrašeno z vodoravnimi vrezi, na katere so nanizane vtisnjene jamicice, drobnnozrnata keramika, sivo rjave barve, prostoročna izdelava, v. 5,8 cm, pr. d. 19 cm.

SE 189 – struga nekdanjega potoka, G102-103

102 Kv. 163, SE 189, inv. št. AI 11629

Odlomek dna z ostenjem, groba keramika, svetlo rjave barve, prostoročna izdelava, v. 5,9 cm, pr. d. 13,8 cm.

103 Kv. 163, SE 189, inv. št. AI 11630

Odlomek ročaja z ostenjem, groba keramika, oranžne barve, prostoročna izdelava, dl. 7,3 cm, š. 4,6 cm.

SE 123 – jama ob objektu št. 1, G104

104 Kv. 113, SE 123, inv. št. AI 11527/1

Odlomek dna z odlomljeno nogo, groba keramika, sivo oranžne barve, prostoročna izdelava, v. 3,2 cm, pr. d. 12,2 cm.

SE 19 – jama na zahodnem delu najdišča, G105

105 Kv. 56/57, SE 19, inv. št. AI 11475

Odlomek ostenja posode, okrašene s pasom navpičnih vrezov in pasom, izpolnjenim z drobnimi vtisi, drobnnozrnata keramika, svetlo rjave barve, prostoročna izdelava, v. 3,3 cm, š. 4,2 cm.

SE 60 – jama na jugozahodnem delu najdišča, G106

106 Kv. 115, SE 60, inv. št. AI 11510

Odlomek odbitka iz svetlo sivega roženca. Vel. 1,8 × 1,2 × 0,2 cm.

SE 36 – jama na jugozahodnem delu najdišča, G107

107 Kv. 116, SE 36, inv. št. AI 11491

Odlomek na zunanji strani s kanelurami okrašene antične opeke, groba keramika, oranžne barve, v. 14,7 cm, š. 8,4 cm.

M 1:1 106
M 1:2

97

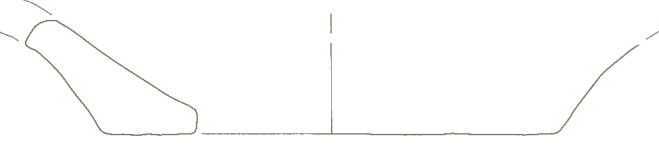

98



101



102



103

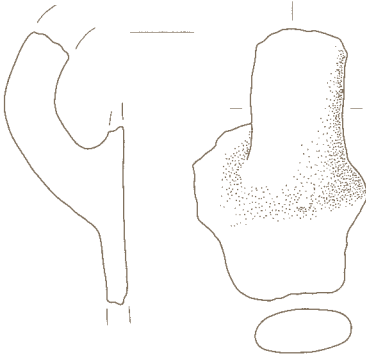

107



104



99



100



105

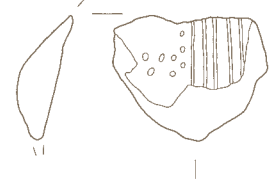

106

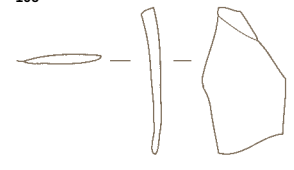

SE 15 97-100
SE 101 101
SE 189 102, 103

SE 123 104
SE 19 105
SE 60 106

SE 327 – jama na jugozahodnem delu najdišča, G108

108 Kv. 144, SE 327,

inv. št. AI 11781

Zajemalka z dulcem, drobnorzna-
ta keramika, sive barve, prostoroč-
na izdelava, v. 5,6 cm, dl. 11,6 cm,
š. 9,1 cm.



SE 329 – jama na jugozahodnem delu najdišča, G109

109 Kv. 144, SE 329,

inv. št. AI 11772/1

Ročaj z ostenjem posode, groba ke-
ramika, svetlo rjave barve, prosto-
ročna izdelava, v. 6,5 cm, š. 4,6 cm.

SE 46 – jama na jugozahodnem delu najdišča, G110

110 Kv. 117, SE 46, inv. št. AI 11502

Spodnji del lonca, groba keramika,
rjavo rdeče barve, prostoročna izde-
lava, v. 18,7 cm, pr. d. 13,7 cm.



SE 830 – jama na jugozahodnem delu najdišča, G111

111 Kv. 89, SE 830, inv. št. AI 12256

Odlomek ustja z ostenjem lonca,
drobnorzna keramika, oranžne bar-
ve, prostoročna izdelava, v. 3,4 cm,
pr. u. 13,9 cm.

113 Kv. 118/119, SE 62,

inv. št. AI 11514

Odlomek praskala na klini iz temno
rjavega roženca. Na distalnem delu
na dorzalni strani je izdelano čelo
praskala. Vel. 1,2 × 1,3 × 0,3 cm.



M 1:1 113
 M 1:2
 M 1:3 108

108

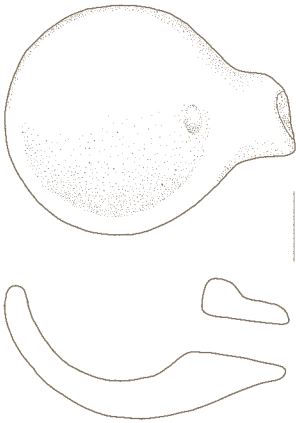

109

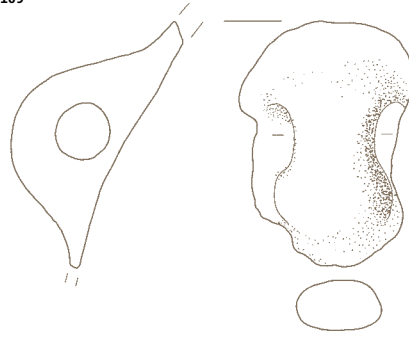

111



110

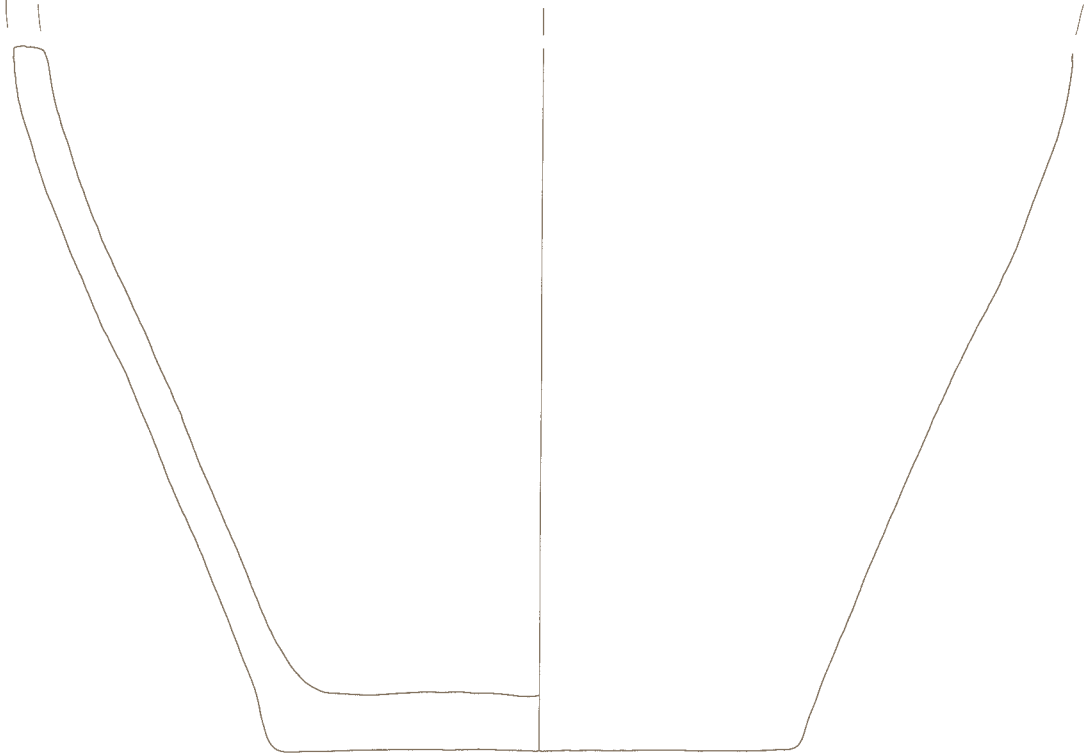

112



113



SE 327 108
 SE 329 109
 SE 46 110

SE 830 111
 SE 62 112, 113

114 Kv. 8, SE 8, inv. št. AI 11262

Trebušast vrč z ročajem, ki povezuje rob ustja z ramenom posode. Na ramenu in največjem obodu je okras pasov poševnih vrezanih črt, ki jih zgoraj zaključujejo okrogli vtisi, drobnozrnata keramika, rjavo oranžne barve, prostoročna izdelava, v. 22,3 cm, pr. u. 17,4 cm, pr. d. 15 cm.



115 Kv. 8, SE 8, inv. št. AI 11263

Lonec bikonične oblike z dvema ročajema na ramenu, drobnozrnata keramika, svetlo rjave barve, prostoročna izdelava, v. 17 cm, pr. u. 12,4 cm, pr. d. 10,3 cm.



114

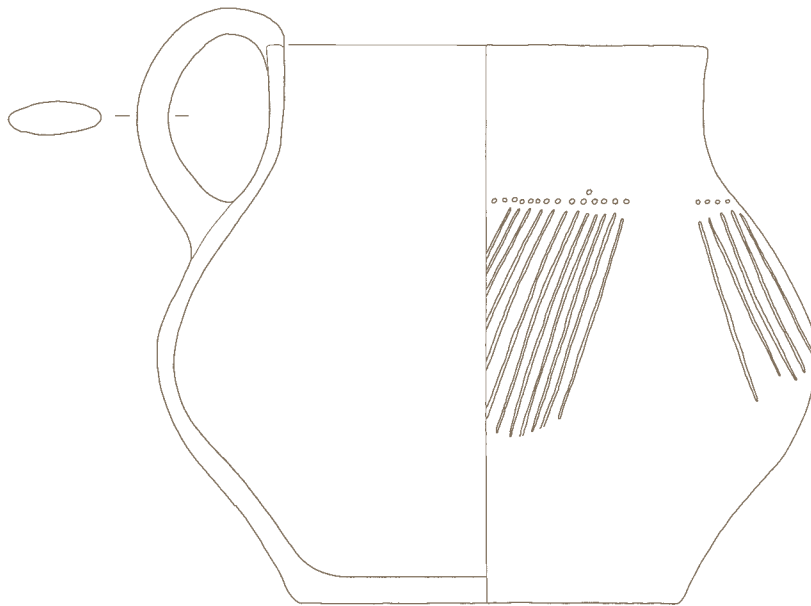

115

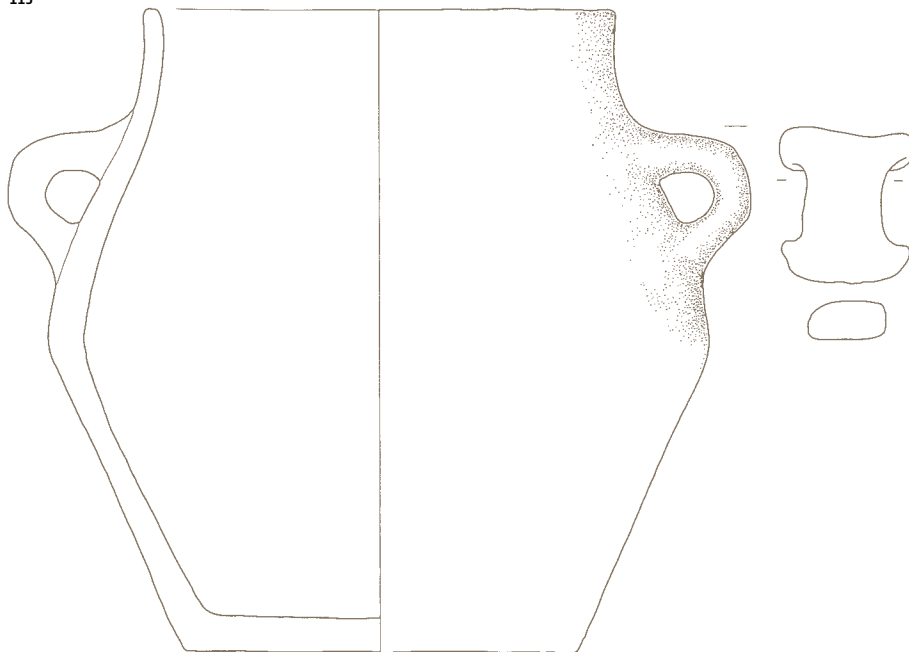

116 Kv. 8, SE 8, inv. št. Al 11268

Lonec, trebušaste oblike, z dvema ročajema na stožčastem vratu, groba keramika, svetlo rjave barve, prostoročna izdelava, v. 35,1 cm, pr. u. 18,7 cm, pr. d. 14,5 cm.



117 Kv. 8, SE 8, inv. št. Al 11266

Lonec, bikonične oblike, z dvema ročajema tik nad največjim obodom, groba keramika, rjavo rdeče barve, prostoročna izdelava, v. 23,7 cm, pr. u. 18,5 cm, pr. d. 14,3 cm.



118 Kv. 8, SE 8, inv. št. Al 11267

Lonec, bikonične oblike z dvema ročajema tik nad največjim obodom, groba keramika, svetlo rjave barve, prostoročna izdelava, v. 27,6 cm, pr. u. 18,7 cm, pr. d. 12,3 cm.



116

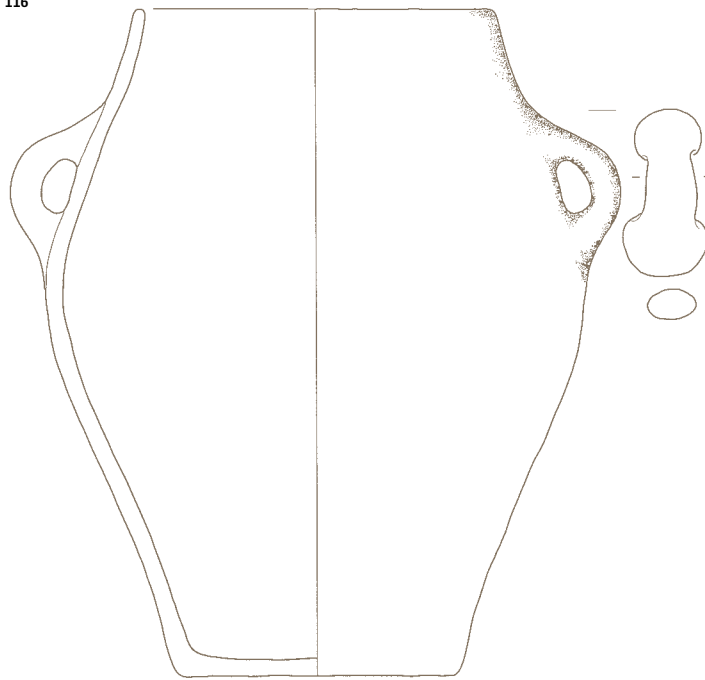

117

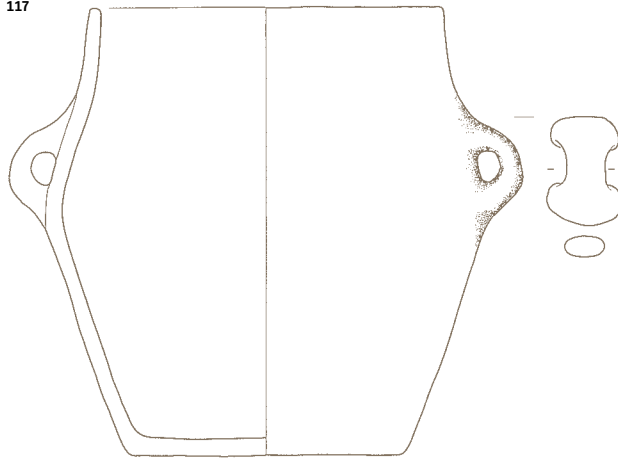

118

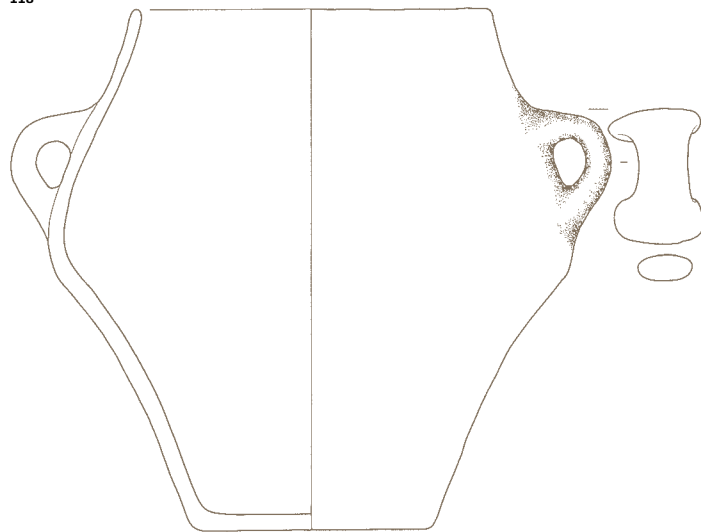

119 Kv. 8, SE 8, inv. št. AI 11279/3

Odlomek zgornjega dela lonca z ročajema, ki izhajata iz ustja in se priključita na ramenu, drobnozrnata keramika, svetlo rjave barve, prostoročna izdelava, v. 7,8 cm, pr. u. 15,2 cm.

120 Kv. 8, SE 8, inv. št. AI 11277/14

Odlomek ustja z ostenjem lonca, drobnozrnata keramika, sive barve, prostoročna izdelava, v. 4,9 cm, pr. u. 11,8 cm.

121 Kv. 8, SE 8, inv. št. AI 11277/15

Odlomek ustja z ostenjem lonca, groba keramika, oranžno sive barve, prostoročna izdelava, v. 5 cm, pr. u. 11,9 cm.

122 Kv. 8, SE 8, inv. št. AI 11277/2

Odlomek ustja posode, drobnozrnata keramika, sivo oranžne barve, prostoročna izdelava, v. 2 cm, pr. u. 7,8 cm.

123 Kv. 8, SE 8, inv. št. AI 11272

Skledica z rahlo navznoter nagnjenim vratom, poudarjenim prehodom vratu v rame posode in klekastim prehodom v spodnji konkavno usločeni del posode. Na najširšem obodu je okras izmenjajočih se pasov poševnih vrezov, drobnozrnata keramika, sivo rjave barve, prostoročna izdelava, v. 7,5 cm, pr. u. 9,1 cm, pr. d. 4,8 cm.



124 Kv. 8, SE 8, inv. št. AI 11271

Lonček, bikonične oblike, groba keramika, sivo rjave barve, prostoročna izdelava, v. 8,1 cm, pr. u. 8,2 cm, pr. d. 3,2 cm.



125 Kv. 8, SE 8, inv. št. AI 11279/1

Odlomek vrča z ročajem, drobnozrnata keramika, sive barve, prostoročna izdelava, v. 5,5 cm, pr. u. 13,2 cm.

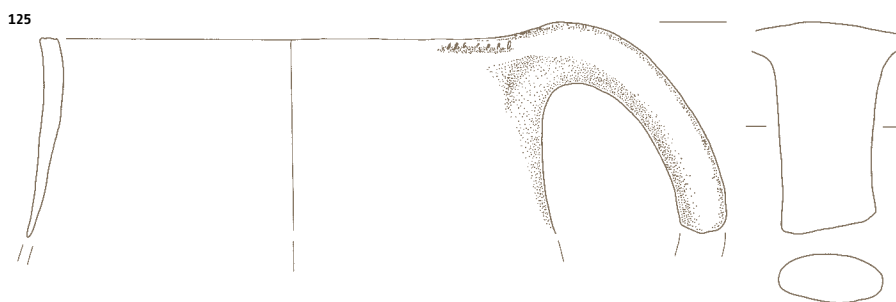
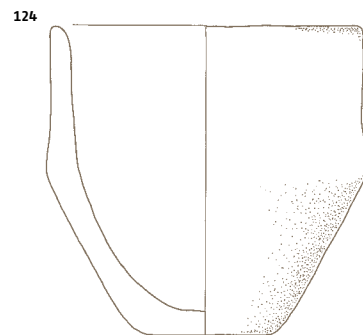
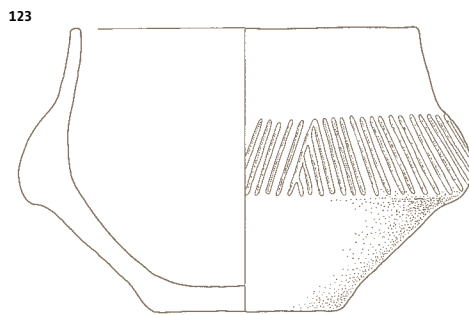
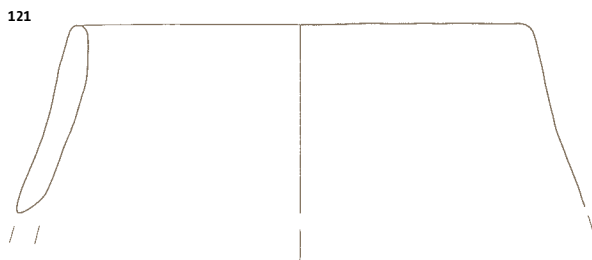
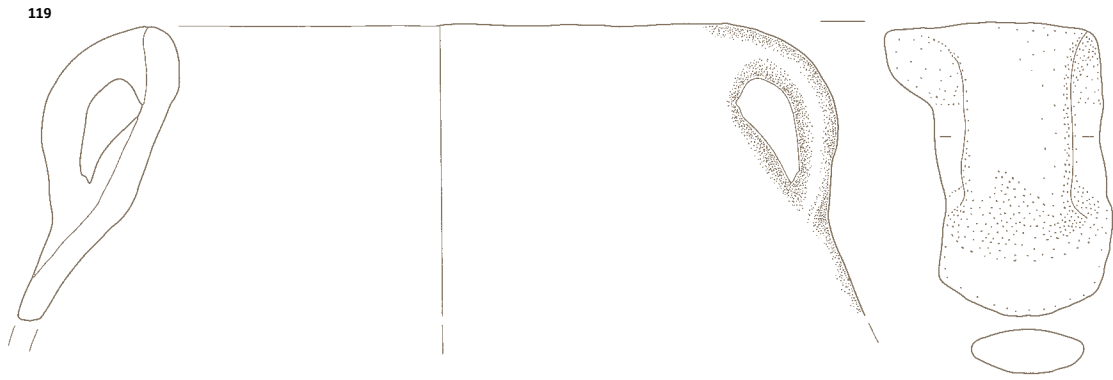

126 Kv. 8, SE 8, inv. št. AI 11269

Skleda z usločnim spodnjim delom, rob ustja je rahlo uvihan, groba keramika, rjavo oranžne barve, prostoročna izdelava, v. 27,3 cm, pr. u. 39 cm, pr. d. 13,6 cm.



130 Kv. 8, SE 8, inv. št. AI 11277/5

Odlomek ustja z ostenjem sklede, groba keramika, svetlo rjave barve, prostoročna izdelava, v. 3,1 cm, š. 7,3 cm.

127 Kv. 8, SE 8, inv. št. AI 11264

Skleda, konične oblike, groba keramika, svetlo rjave barve, prostoročna izdelava, v. 17,5 cm, pr. u. 32,3 cm, pr. d. 9,2 cm.



128 Kv. 8, Se 8, inv. št. AI 11277/8

Odlomek ustja z ostenjem sklede, oranžno sive barve, groba keramika, prostoročna izdelava, v. 3,7 cm, pr. u. 23,9 cm.

129 Kv. 8, SE 8, inv. št. AI 11277/7

Odlomek ustja z ostenjem sklede, rjave barve, groba keramika, prostoročna izdelava, v. 3,5 cm, pr. u. 31,8 cm.

M 1:2

M 1:3 126, 127

126

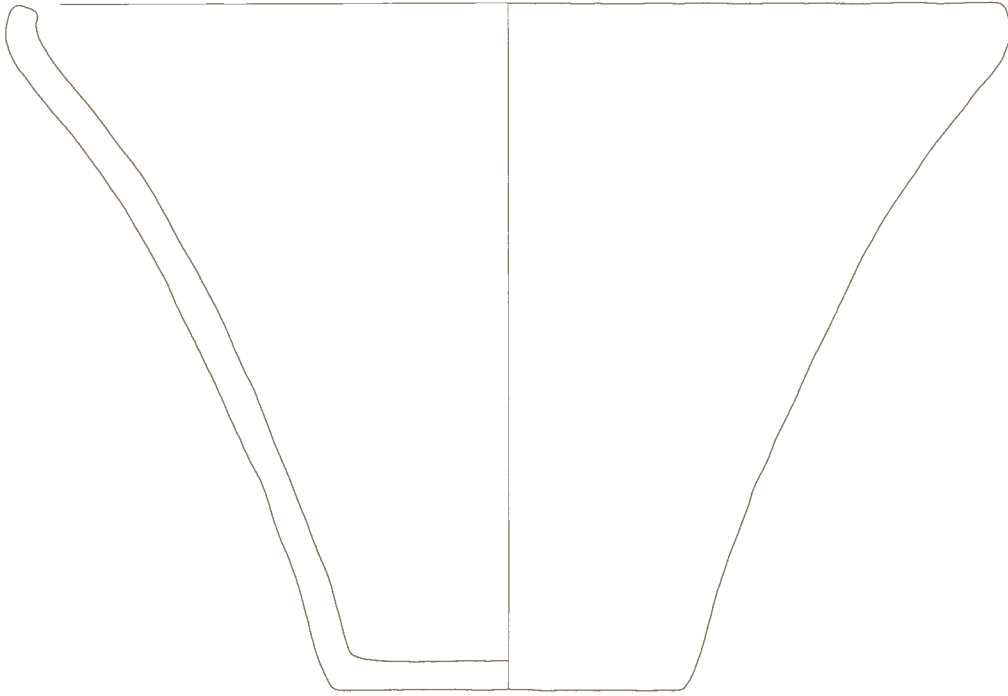

127

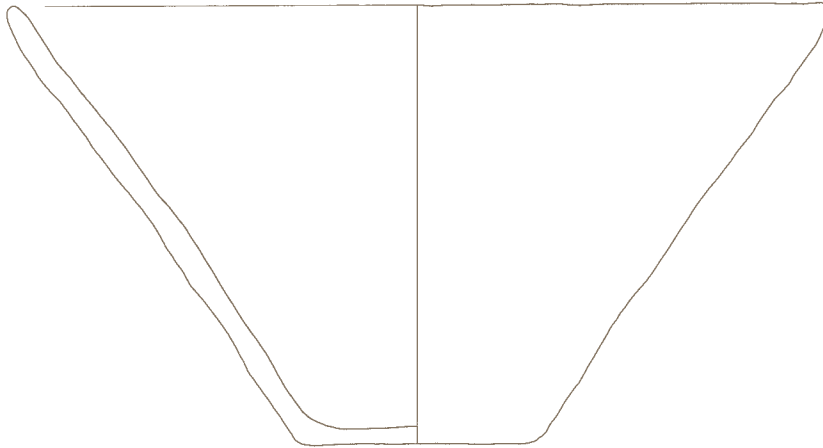

128



129



130



SE 8

131 Kv. 8, SE 8, inv. št. AI 11273
Skleda polkroglaste oblike, groba keramika, sivo rjave barve, prostoročna izdelava, v. 10,6 cm, pr. u. 12,6 cm, pr. d. 8,8 cm.



136 Kv. 8, SE 8, inv. št. AI 11278/2
Dno posode, drobnozrnata keramika, svetlo rjave barve, prostoročna izdelava, v. 2,9 cm, pr. d. 5,4 cm.

141 Kv. 8, SE 8, inv. št. AI 11279/4
Odlomek ročaja s ploščatim čepastim zaključkom, drobnozrnata keramika, rjavo sive barve, prostoročna izdelava, dl. 2,9 cm, š. 2,2 cm.

132 Kv. 8, SE 8, inv. št. AI 11270
Nizka skleda, polkroglaste oblike, okrašena z nepravilno razporejenimi grobimi vtisi, groba keramika, svetlo rjave barve, prostoročna izdelava, v. 7,7 cm, pr. u. 17,3 cm, pr. d. 10,8 cm.

137 Kv. 8, SE 8, inv. št. AI 11278/11
Odlomek dna posode z ostenjem, drobnozrnata keramika, oranžne barve, prostoročna izdelava, v. 2,5 cm, pr. d. 3,5 cm.



133 Kv. 8, SE 8, inv. št. AI 11276
Odlomek ustja skleda z ostenjem, okrašene na največjem obodu z odtisom prsta, groba keramika, rdeče rjave barve, prostoročna izdelava, v. 4,6 cm, pr. u. 10 cm.

138 Kv. 8, SE 8, inv. št. AI 11265
Dno posode z ostenjem, groba keramika, rjave barve, prostoročna izdelava, v. 9,2 cm, pr. d. 11,2 cm.

134 Kv. 8, SE 8, inv. št. AI 11278/8
Odlomek dna posode, groba keramika, sivo rjave barve, prostoročna izdelava, v. 4,2 cm, pr. d. 10,8 cm.

139 Kv. 8, SE 8, inv. št. AI 11280/2
Odlomek ostenja posode, okrašene s pasovi vzporednih vrezanih poševnih črt, drobnozrnata keramika, svetlo rjave barve, prostoročna izdelava, v. 4,5 cm, pr. oboda 17,9 cm.

135 Kv. 8, SE 8, inv. št. AI 11278/1
Odlomek dna posode, groba keramika, oranžno sive barve, prostoročna izdelava, v. 2,7 cm, pr. d. 7,9 cm.

140 Kv. 8, SE 8, inv. št. AI 11280/1
Odlomek ostenja posode, okrašene s poševnimi vrezji, drobnozrnata keramika, rjavo sive barve, prostoročna izdelava, v. 3,3 cm, pr. nv. o. 17,8 cm.

M 1:1 137
M 1:2

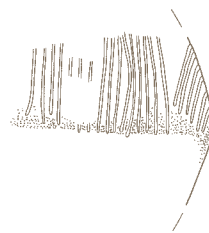
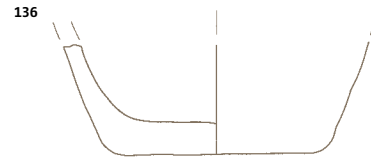
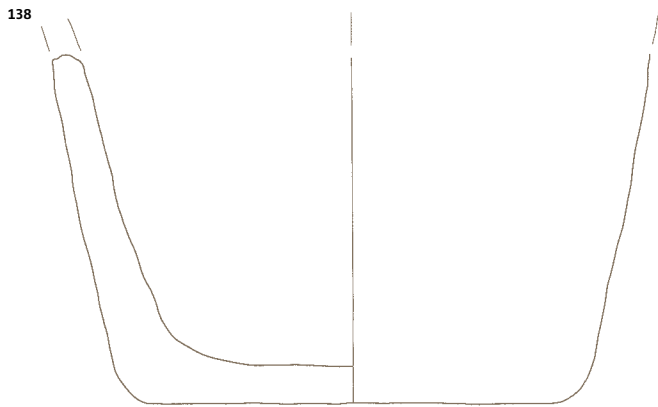
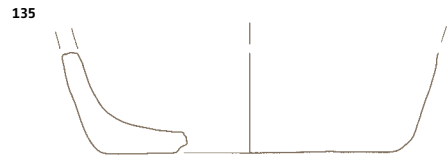
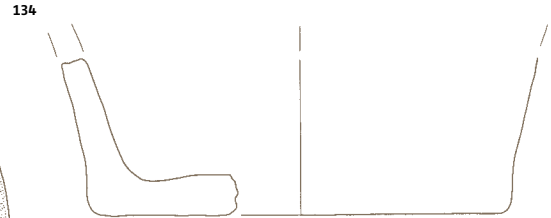
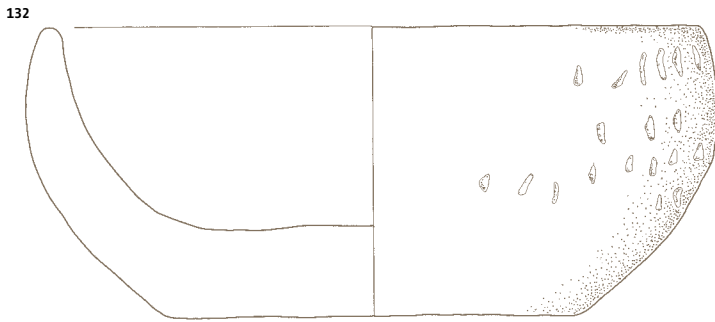
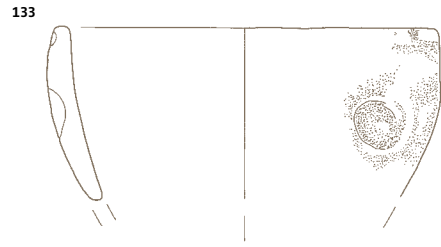
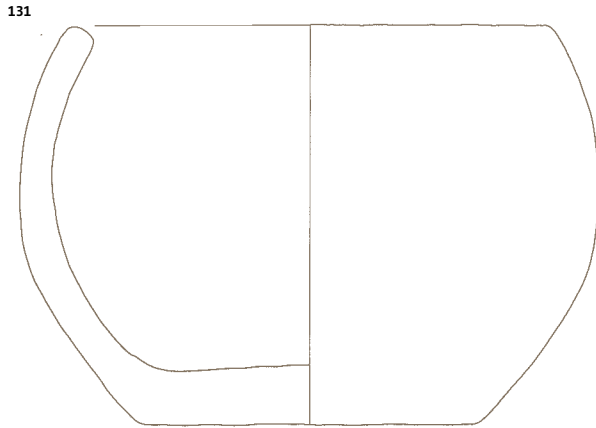

142 Kv. 8, SE 8, inv. št. AI 11274

Zajemalka s kratkim dulcem, groba keramika, sivo rjave barve, prostoročna izdelava, v. 3,1 cm, dl. 8,8 cm, š. 7,5 cm.



147 Kv. 8, SE 8, inv. št. AI 11282

Odlomek kamnite sekire iz zelenkaste kamnine (verjetno serpentinita). Zatilje odlomka, prelom ter levi in desni lateralni rob so močno potolčeni. Vel. 6,1 × 5,5 × 4,5 cm, teža 211 g.



143 Kv. 8, SE 8, inv. št. AI 11275

Zajemalka z dulcem, drobnnozrnata keramika, rjavo sive barve, prostoročna izdelava, v. 4,1 cm, dl. 9,7 cm, š. 7,9 cm.



148 Kv. 8, SE 8, inv. št. AI 11281

Praskalo na odlomljeni klinici z zagladitvami in drobtinčasto retušo. Na proksimalnem delu na dorzalni strani je izdelano čelo praskala. Na desnem lateralnem robu na dorzalni strani se nahajajo drobtinčaste retuše. Na distalnem delu levega lateralnega roba na dorzalni strani se nahajajo zagladitve. Vel. 2,1 × 1 × 0,3 cm.



144 Kv. 8, SE 8, inv. št. AI 11285/2

Odlomek dulca zajemalke, groba keramika, sivo rjave barve, prostoročna izdelava, v. 3,1 cm, dl. 2,7 cm, š. 3,9 cm.

145 Kv. 8, SE 8, inv. št. AI 11285/1

Odlomek skledice zajemalke, drobnnozrnata keramika, sivo rjave barve, prostoročna izdelava, v. 1,9 cm, dl. 3,6 cm, š. 4,3 cm.

146 Kv. 8, SE 8, inv. št. AI 11283

Tolkač iz sivo zelene kamnine (verjetno serpentinita). Vel. 4,6 × 4,3 × 4,5 cm, teža 148 g.



149 Kv. 8, SE 8, inv. št. AI 11284

Odlomek brusnega kamna iz temno zelenkasto rjave kamnine. Dorzalna in ventralna stran sta oglašeni. Vel. 6 × 3 × 2 cm, teža 69 g.

SE 10 – jama ob zemljanki št. 1, G150–153

150 Kv. 8, SE 10, inv. št. AI 11288/1

Odlomek dna z ostenjem lonca, groba keramika, zunanja površina je svetlo rjave barve, notranja sive barve, prostoročna izdelava, v. 3,2 cm, pr. d. 14 cm.

151 Kv. 8, SE 10, inv. št. AI 11288/2

Odlomek dna z ostenjem, groba keramika, svetlo rjave barve, prostoročna izdelava, v. 3,7 cm, pr. d. 12,7 cm.

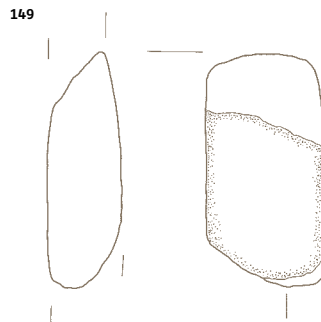
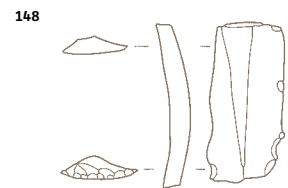
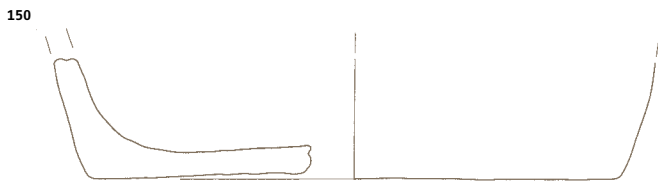
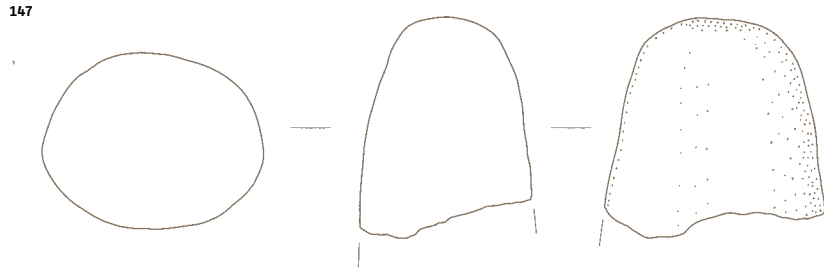
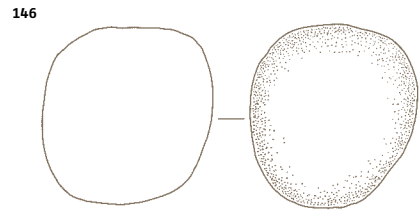
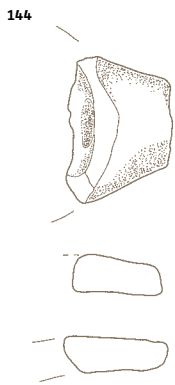
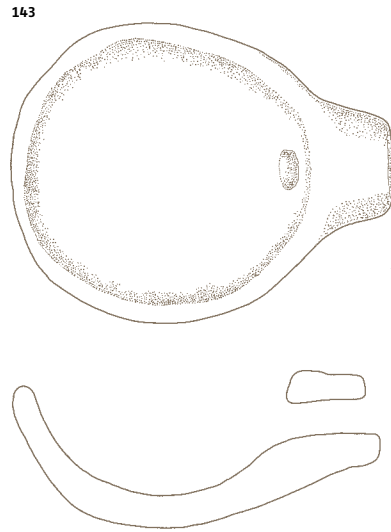
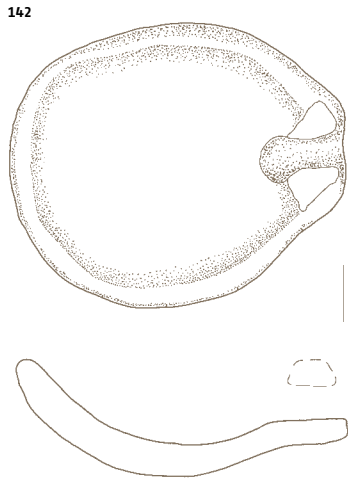

152 Kv. 8, SE 10, inv. št. AI 11290/3

Odlomek ustja vrča z odl. ročajem, drobnazrnata keramika, svetlo rjave barve, prostoročna izdelava, v. 3,1 cm, š. 3,5 cm.

153 Kv. 8, SE 10, inv. št. AI 11289

Odlomek ostenja posode, okrašene z vrezanimi šrafiranimi trikotniki, drobnazrnata keramika, oranžno sive barve, prostoročna izdelava, v. 4,2 cm, pr. nv. o. 11,2 cm.

SE 480 – jama ob zemljanki št. 1, G154–161

154 Kv. 34/35, SE 480, inv. št. AI 11921/7

Odlomek ustja lonca, groba keramika, rjavo oranžne barve, prostoročna izdelava, v. 5,9 cm, pr. u. 17,9 cm.

155 Kv. 34/35, SE 480, inv. št. AI 11921/9

Odlomek ustja lonca, groba keramika, rdeče barve, prostoročna izdelava, v. 4,3 cm, pr. u. 15,8 cm.

156 Kv. 34/35, SE 480, inv. št. AI 11921/14

Odlomek ustja lonca, groba keramika, rjavo oranžne barve, prostoročna izdelava, v. 4,7 cm, š. 5,5 cm.

157 Kv. 34/35, SE 480, inv. št. AI 11920

Skledica, groba keramika, sivo rjave barve, prostoročna izdelava, v. 6,5 cm, pr. u. 9 cm, pr. d. 1,6 cm.

158 Kv. 34/35, SE 480, inv. št. AI 11921/11

Odlomek noge posode, groba keramika, sivo oranžne barve, prostoročna izdelava, v. 2,8 cm, pr. noge 18,1 cm.

159 Kv. 34/35, SE 480, inv. št. AI 11921/12

Odlomek noge posode, drobnazrnata keramika, oranžne barve, prostoročna izdelava, v. 4,6 cm, pr. noge 18 cm.

160 Kv. 34/35, SE 480, inv. št. AI 11922/2

Odlomek s pasom poševnih vrezanih črt okrašenega ostenja lončka, drobnazrnata keramika, sivo oranžne barve, prostoročna izdelava, v. 5,5 cm, pr. nv. o. 14,8 cm.

161 Kv. 34/35, SE 480, inv. št. AI 11922/5

Odlomek z vtisi in poševnimi vrezmi okrašenega ostenja posode, drobnazrnata keramika, sive barve, prostoročna izdelava, v. 3,7 cm, š. 4,6 cm.

SE 540 – zemljanka št. 2, G162–163

162 Kv. 11, SE 540, inv. št. AI 12043/1

Odlomek ustja z ostenjem lonca, groba keramika, rjave barve, prostoročna izdelava, v. 3,8 cm, pr. u. 15,8 cm.

163 Kv. 11, SE 540, inv. št. AI 12043/2

Odlomek ustja z ostenjem sklede, drobnazrnata keramika, sive barve, prostoročna izdelava, v. 3,6 cm, pr. u. 19,7 cm.

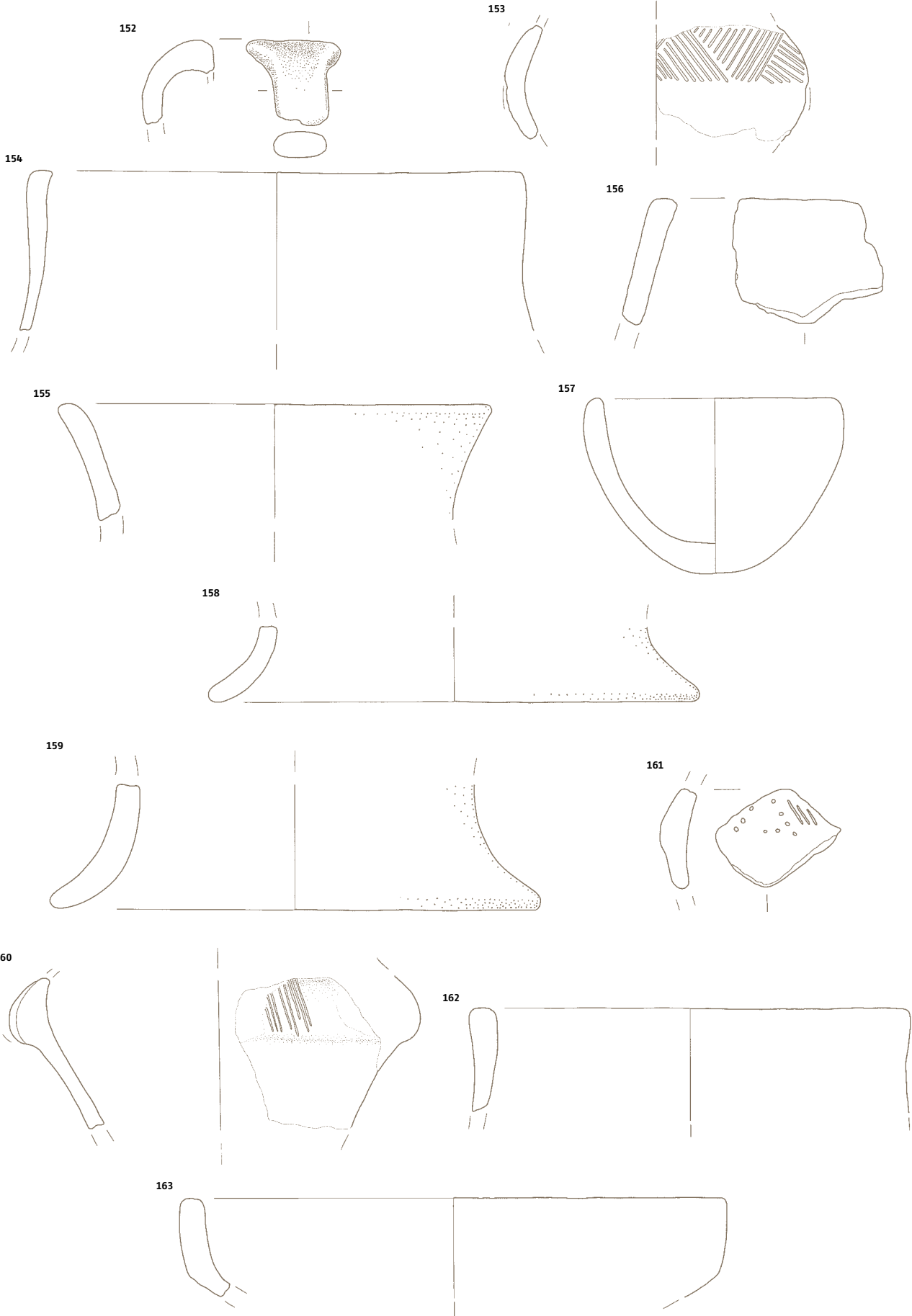

SE 10 152, 153
SE 480 154-161
SE 540 162, 163

164 Kv. 63, SE 382,

inv. št. AI 11788/13

Odlomek ustja lonca, drobnozrnata keramika, rjavo rdeče barve, prostoročna izdelava, v. 8,9 cm, pr. u. 19,1 cm.

165 Kv. 37, SE 382,

inv. št. AI 11801/3

Odlomek ustja z ostenjem lonca, groba keramika, rjavo rdeče barve, prostoročna izdelava, v. 6,1 cm, pr. u. 15,9 cm.

166 Kv. 63, SE 382,

inv. št. AI 11788/5

Odlomek ustja lonca, drobnozrnata keramika, rdeče barve, prostoročna izdelava, v. 4,1 cm, pr. u. 12 cm.

167 Kv. 64, SE 382,

inv. št. AI 11809/1

Odlomek ustja lonca, drobnozrnata keramika, rjave barve, prostoročna izdelava, v. 5 cm, pr. u. 22 cm.

168 Kv. 64, SE 382,

inv. št. AI 11809/25

Odlomek ustja lonca z ostenjem, drobnozrnata keramika, rdeče barve, prostoročna izdelava, v. 6 cm, pr. u. 24 cm.

169 Kv. 64, SE 382,

inv. št. AI 11809/5

Odlomek ustja lonca, drobnozrnata keramika, rdeče barve, prostoročna izdelava, v. 3,3 cm, pr. u. 13,8 cm.

170 Kv. 64, SE 382,

inv. št. AI 11811/2

Odlomek ustja z ostenjem lonca z odlomljenim ročajem na ustju, groba keramika, rjavo sive barve, prostoročna izdelava, v. 6,8 cm, pr. u. 10,5 cm.

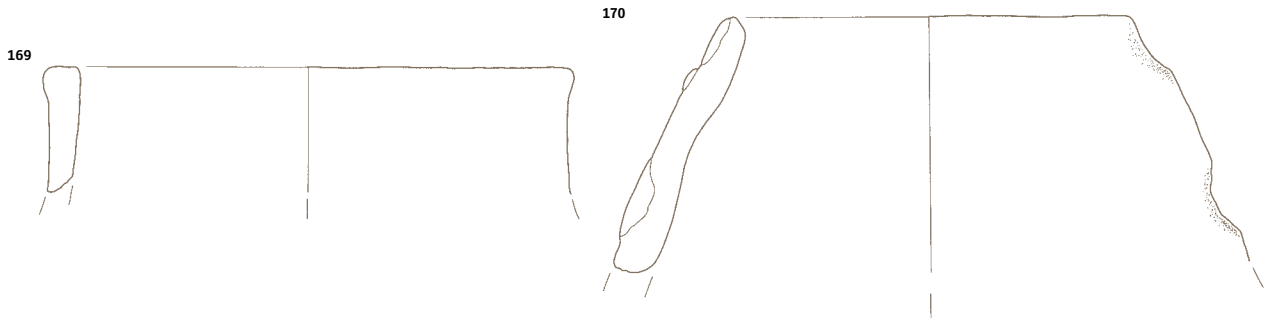
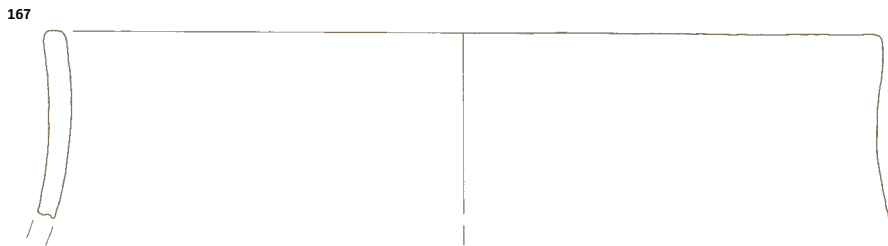
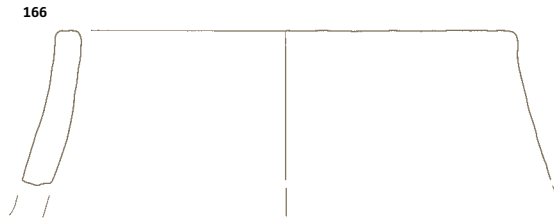
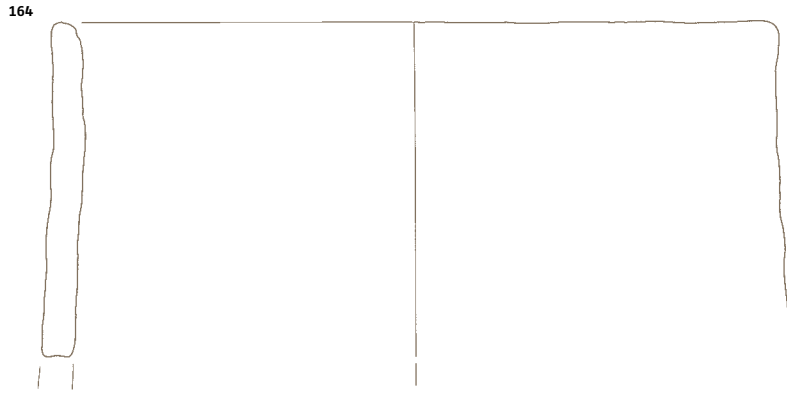

171 Kv. 64, SE 382,

inv. št. AI 11811/1

Odlomek ustja z ostenjem lonca z ročajema, drobnozrnata keramika, rjavo sive barve, prostoročna izdelava, v. 9,4 cm, pr. u. 12,7 cm.

172 Kv. 37, SE 382,

inv. št. AI 11801/14

Odlomek ustja z ostenjem lonca, drobnozrnata keramika, rjave barve, prostoročna izdelava, v. 3,9 cm, pr. u. 13,8 cm.

173 Kv. 37, SE 382,

inv. št. AI 11801/18

Odlomek ustja z ostenjem lonca, drobnozrnata keramika, rjavo rdeče barve, prostoročna izdelava, v. 4,3 cm, pr. u. 19,7 cm.

174 Kv. 92, SE 382,

inv. št. AI 11840/4

Odlomek ustja z ostenjem lonca, drobnozrnata keramika, rjavo rdeče barve, prostoročna izdelava, v. 3,6 cm, pr. u. 17,8 cm.

175 Kv. 64, SE 382,

inv. št. AI 11809/29,79,82

Odlomek ustja z ostenjem lonca, groba keramika, rjavo rdeče barve, prostoročna izdelava, v. 6,4 cm, pr. u. 19,8 cm.

176 Kv. 64, SE 382,

inv. št. AI 11809/23

Odlomek ustja z ostenjem lonca, drobnozrnata keramika, rjavo rdeče barve, prostoročna izdelava, v. 3,7 cm, pr. u. 13,8 cm.

177 Kv. 64, SE 382,

inv. št. AI 11809/35

Odlomek ustja z ostenjem lonca, groba keramika, rjavo rdeče barve, prostoročna izdelava, v. 3,8 cm, pr. u. 22,9 cm.

178 Kv. 64, SE 382,

inv. št. AI 11809/9,80,90

Odlomek ustja lonca, drobnozrnata keramika, rjavo rdeče barve, prostoročna izdelava, v. 3,8 cm, pr. u. 16,8 cm.

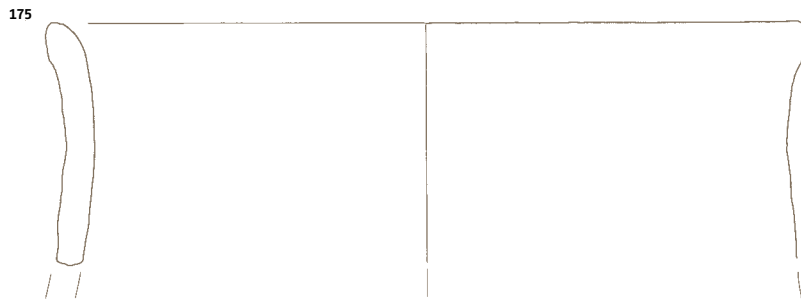
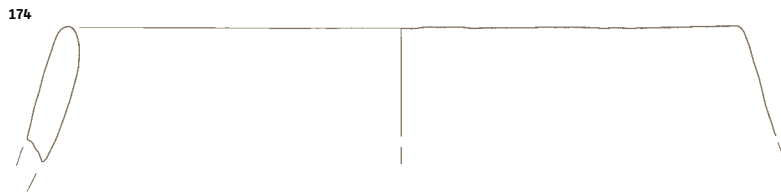
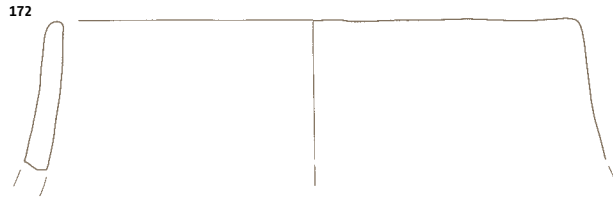
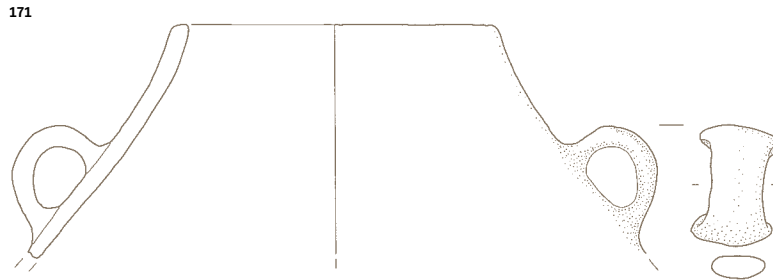

179 Kv. 91, SE 382,
inv. št. AI 11832/5

Odlomek ustja z ostenjem lonca z odlomljenim ročajem, drobnazrnata keramika, sivo rjave barve, prostoročna izdelava, v. 5,9 cm, pr. u. 17,4 cm.

180 Kv. 64, SE 382,
inv. št. AI 11810/1

Odlomek z vtisi okrašenega roba ustja lonca, drobnazrnata keramika, temno sive barve, prostoročna izdelava, v. 6,5 cm, pr. u. 11 cm.



181 Kv. 64, SE 382,
inv. št. AI 11809/95

Odlomek ustja lonca z ostenjem, drobnazrnata keramika, svetlo rjave barve, prostoročna izdelava, v. 5,3 cm, š. 5,8 cm.

182 Kv. 64, SE 382,
inv. št. AI 11809/32

Odlomek ustja lonca z ostenjem, drobnazrnata keramika, sive barve, prostoročna izdelava, v. 7,4 cm, š. 5 cm.

183 Kv. 64, SE 382,
inv. št. AI 11811/5

Odlomek ustja z ostenjem lonca z ročajem, drobnazrnata keramika, sivo rjave barve, prostoročna izdelava, v. 6,4 cm, š. 4,6 cm.

184 Kv. 64, SE 382,
inv. št. AI 11809/8

Odlomek ustja sklede bikonične oblike s kratkim izvihanim ustjem, drobnazrnata keramika, oranžno sive barve, prostoročna izdelava, v. 3,2 cm, pr. u. 8,1 cm.

185 Kv. 63, SE 382, inv. št. AI 11793

Odlomek ustja lončka z navpično preluknjanima držajema, drobnazrnata keramika, sive barve, prostoročna izdelava, v. 3,4 cm, pr. u. 9 cm.

186 Kv. 64, SE 382,
inv. št. AI 11811/3

Odlomek vrčka z ročajem, drobnazrnata keramika, sivo rjave barve, prostoročna izdelava, v. 5,8 cm, pr. u. 5,5 cm.



187 Kv. 64, SE 382,
inv. št. AI 11811/4

Odlomek sklede z bradavico, drobnazrnata keramika, sive barve, prostoročna izdelava, v. 5,4 cm, pr. u. 30,1 cm.

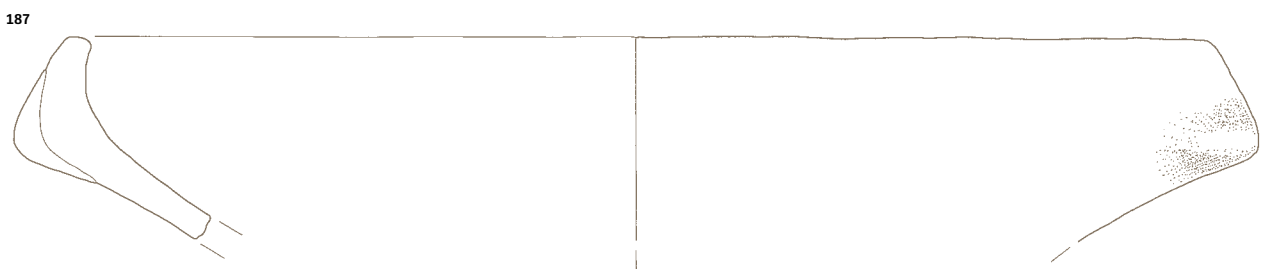
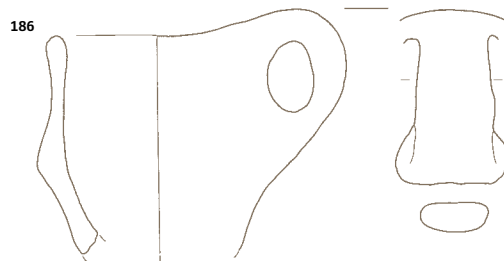
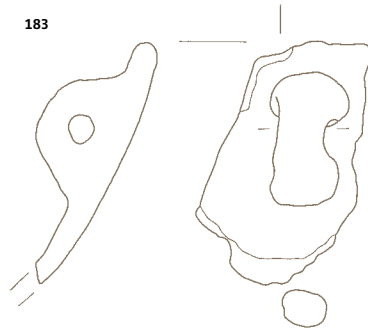
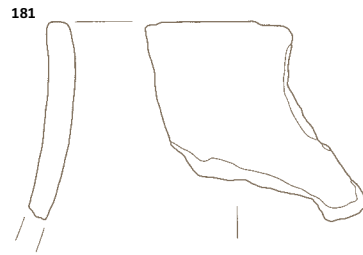
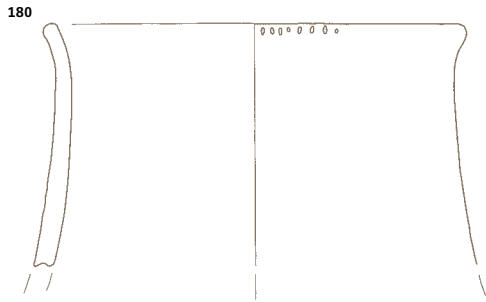
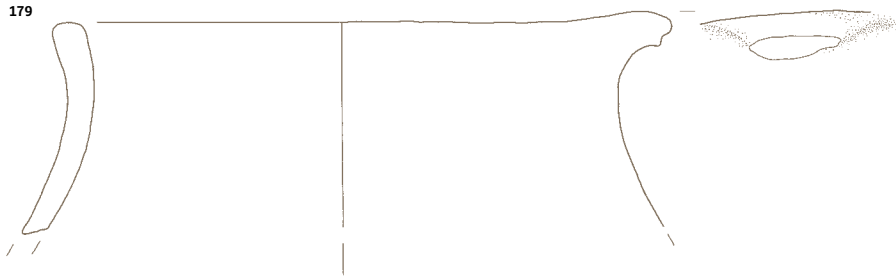

188 Kv. 64, SE 382,

inv. št. AI 11809/49

Odlomek ustja sklede z ostenjem,
drobnozrnata keramika, rjavo rdeče
barve, prostoročna izdelava, v. 5,4 cm,
pr. u. 23,9 cm.

189 Kv. 64, SE 382,

inv. št. AI 11809/94

Odlomek ustja sklede z ostenjem,
drobnozrnata keramika, sive barve,
prostoročna izdelava, v. 4,9 cm,
pr. u. 25,7 cm.

190 Kv. 64, SE 382,

inv. št. AI 11809/70

Odlomek ustja z ostenjem sklede,
drobnozrnata keramika, svetlo rjave
barve, prostoročna izdelava, v. 3,1 cm,
pr. u. 15,9 cm.

191 Kv. 64, SE 382,

inv. št. AI 11809/103

Odlomek ustja z ostenjem sklede,
drobnozrnata keramika, sive barve,
prostoročna izdelava, v. 4 cm,
pr. u. 19,6 cm.

192 Kv. 64, SE 382,

inv. št. AI 11809/87,113

Odlomek ustja z ostenjem sklede,
drobnozrnata keramika, sive barve,
prostoročna izdelava, v. 4,6 cm,
pr. u. 29,6 cm.

193 Kv. 64, SE 382,

inv. št. AI 11809/36

Odlomek ustja z ostenjem sklede,
drobnozrnata keramika, sivo rdeče
barve, prostoročna izdelava, v. 4,8 cm,
pr. u. 29,9 cm.

194 Kv. 37, SE 382,

inv. št. AI 11801/11

Odlomek ustja z ostenjem sklede,
drobnozrnata keramika, rdeče bar-
ve, prostoročna izdelava, v. 3,8 cm,
pr. u. 29,9 cm.

195 Kv. 64, SE 382,

inv. št. AI 11809/2

Odlomek ustja sklede, drobnozrnata
keramika, sivo rjave barve, prosto-
ročna izdelava, v. 4,7 cm,
pr. u. 29,9 cm.

188

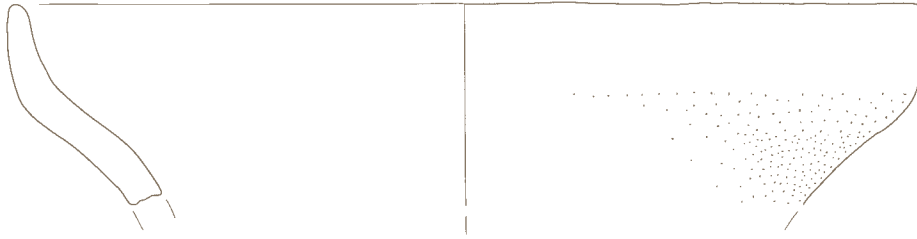

189



190



191



192



193



194



195

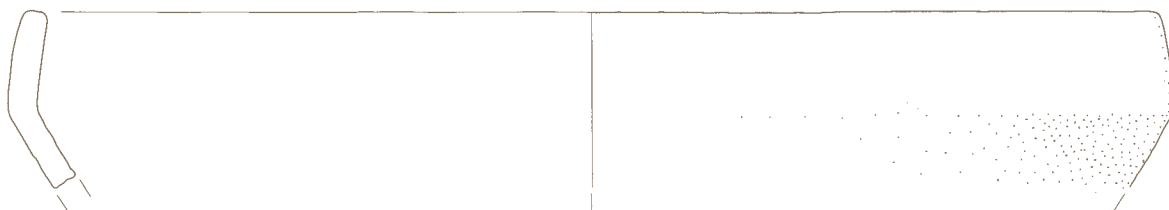

196 Kv. 64, SE 382,

inv. št. AI 11809/20

Odlomek ustja z ostenjem sklede, groba keramika, rjavo sive barve, prostoročna izdelava, v. 4,5 cm, pr. u. 29,1 cm.

197 Kv. 64, SE 382,

inv. št. AI 11809/26

Odlomek ustja z ostenjem sklede, groba keramika, rjavo sive barve, prostoročna izdelava, v. 4,7 cm, pr. u. 29,8 cm.

198 Kv. 64, SE 382,

inv. št. AI 11809/58

Odlomek ustja z ostenjem sklede, drobnnozrnata keramika, rjavo sive barve, prostoročna izdelava, v. 3,2 cm, pr. u. 29,8 cm.

199 Kv. 37, SE 382,

inv. št. AI 11801/5

Odlomek ustja z ostenjem sklede, drobnnozrnata keramika, rjavo rdeče barve, prostoročna izdelava, v. 2,7 cm, pr. u. 29,8 cm.

200 Kv. 64, SE 382,

inv. št. AI 11809/81

Odlomek ustja z ostenjem sklede, drobnnozrnata keramika, na notranji strani sive barve, na zunanji oranžne barve, prostoročna izdelava, v. 4,8 cm, pr. u. 29,8 cm.

201 Kv. 64, SE 382,

inv. št. AI 11809/110

Odlomek ustja z ostenjem sklede, drobnnozrnata keramika, sive barve, prostoročna izdelava, v. 2,3 cm, pr. u. 27,8 cm.

202 Kv. 64, SE 382,

inv. št. AI 11819/1

Odlomek ustja z ostenjem sklede z jezičasto bradavico na največjem obodu, drobnnozrnata keramika, rjave barve, prostoročna izdelava, v. 5,2 cm, pr. u. 28,9 cm.

203 Kv. 65, SE 382, inv. št. AI 11825

Odlomek ustja z ostenjem sklede z vodoravno preluknjanima bradavicama pod ustjem, groba keramika, rdeče rjave barve, prostoročna izdelava, v. 4,6 cm, pr. u. 29,9 cm.

M 1:2
M 1:3 202

196

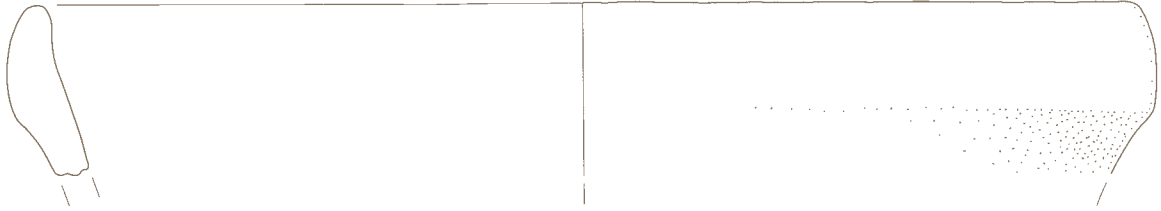

197

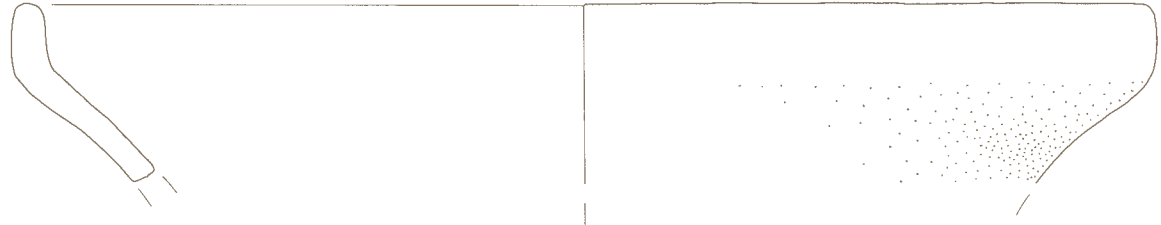

198



199



200



201



202



203



204 Kv. 64, SE 382,

inv. št. AI 11819/2

Odlomek ustja z ostenjem sklede z jezičasto bradavico, drobnazrnata keramika, rjave barve, prostoročna izdelava, v. 3,9 cm, pr. u. 19,8 cm.

205 Kv. 63, SE 382,

inv. št. AI 11788/3

Odlomek ustja z ostenjem sklede, drobnazrnata keramika, rjavo rdeče barve, prostoročna izdelava, v. 3,7 cm, pr. u. 19,9 cm.

206 Kv. 63, SE 382,

inv. št. AI 11788/4

Odlomek ustja sklede, drobnazrnata keramika, rjave barve, prostoročna izdelava, v. 4 cm, pr. u. 19,8 cm.

207 Kv. 37, SE 382,

inv. št. AI 11801/13

Odlomek ustja z ostenjem sklede, groba keramika, sive barve, prostoročna izdelava, v. 3,8 cm, pr. u. 19,9 cm.

208 Kv. 37, SE 382,

inv. št. AI 11801/6,12;

Odlomek ustja z ostenjem sklede, drobnazrnata keramika, rjave barve, prostoročna izdelava, v. 4,8 cm, pr. u. 13,9 cm.

209 Kv. 37, SE 382,

inv. št. AI 11801/19

Odlomek ustja z ostenjem sklede, drobnazrnata keramika, rjavo rdeče barve, prostoročna izdelava, v. 2,7 cm, pr. u. 19,8 cm.

210 Kv. 64, SE 382,

inv. št. AI 11809/17

Odlomek ustja z ostenjem sklede, drobnazrnata keramika, sive barve, prostoročna izdelava, v. 4,2 cm, pr. u. 21,9 cm.

211 Kv. 64, SE 382,

inv. št. AI 11801/2

Odlomek ustja z ostenjem sklede, drobnazrnata keramika, rjavo rdeče barve, prostoročna izdelava, v. 4,3 cm, pr. u. 31 cm.

204

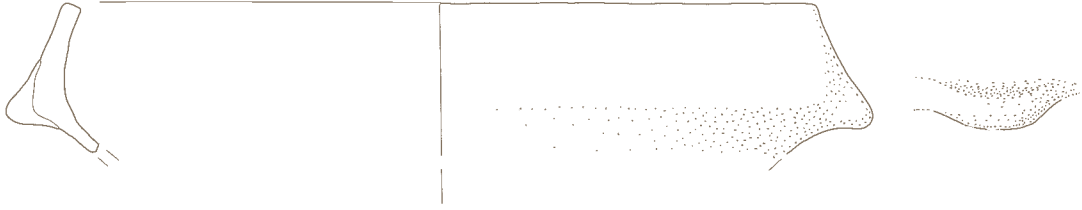

205



206



207

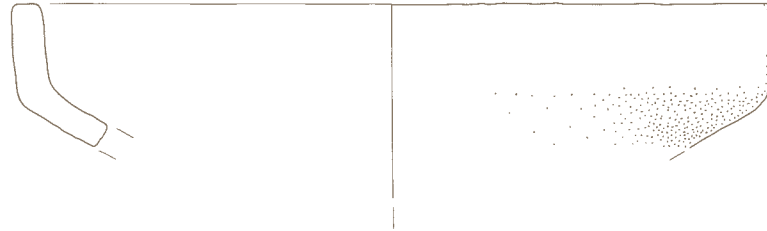

208

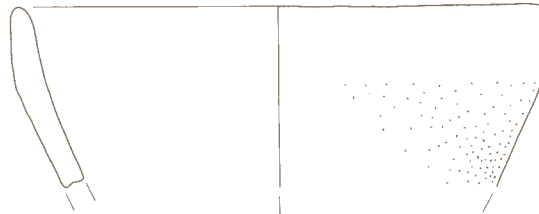

209

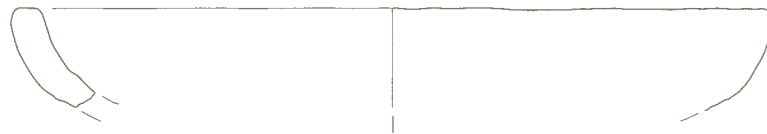

210



211



212 Kv. 64, SE 382,
inv. št. AI 11809/64
Odlomek ustja z ostenjem sklede,
drobnozrnata keramika, rjavo rdeče
barve, prostoročna izdelava, v. 4,2 cm,
pr. u. 19,8 cm.

213 Kv. 64, SE 382,
inv. št. AI 11809/72
Odlomek ustja z ostenjem sklede,
drobnozrnata keramika, sivo rjave
barve, prostoročna izdelava, v. 3,1 cm,
pr. u. 19,9 cm.

214 Kv. 37, SE 382, inv. št. AI 11803
Odlomek ostenja sklede z jezičasto
bradavico, drobnozrnata keramika,
sive barve, prostoročna izdelava,
v. 3 cm, pr. u. 20,5 cm.

215 Kv. 64, SE 382,
inv. št. AI 11809/47,93
Odlomek ustja z ostenjem sklede,
drobnozrnata keramika, sive barve,
prostoročna izdelava, v. 3 cm,
pr. u. 17,9 cm.

216 Kv. 64, SE 382,
inv. št. AI 11809/13
Odlomek ustja z ostenjem sklede,
drobnozrnata keramika, rjave barve,
prostoročna izdelava, v. 2,7 cm,
pr. u. 27,8 cm.

217 Kv. 91, SE 382,
inv. št. AI 11832/6
Odlomek ustja z ostenjem sklede,
groba keramika, sive barve, prostoročna
izdelava, v. 3,4 cm,
pr. u. 29,8 cm.

218 Kv. 64, SE 382,
inv. št. AI 11809/33
Odlomek ustja z ostenjem sklede,
drobnozrnata keramika, sivo rdeče
barve, prostoročna izdelava, v. 2,7 cm,
š. 4,4 cm.

219 Kv. 64, SE 382,
inv. št. AI 11801/7
Odlomek ustja z ostenjem sklede,
drobnozrnata keramika, rjavo rdeče
barve, prostoročna izdelava, v. 3,6 cm,
š. 3,8 cm.

220 Kv. 37, SE 382,
inv. št. AI 11801/24
Odlomek ustja z ostenjem sklede,
drobnozrnata keramika, rdeče barve,
prostoročna izdelava, v. 3,8 cm,
š. 4 cm.

221 Kv. 92, SE 382,
inv. št. AI 11840/1
Odlomek ustja z ostenjem sklede,
drobnozrnata keramika, rjave barve,
prostoročna izdelava, v. 3,8 cm,
pr. u. 27,9 cm.

222 Kv. 64, SE 382,
inv. št. AI 11819/3
Odlomek ustja z ostenjem sklede
z gumbastim nastavkom na robu
ustja, svetlo rjave barve, prostoročna
izdelava, v. 2,9 cm, š. 4,7 cm.

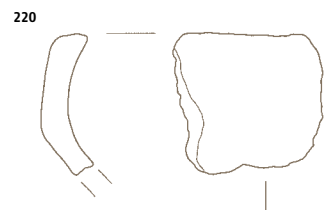
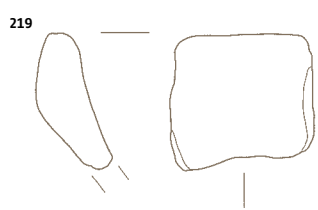
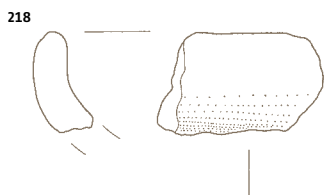
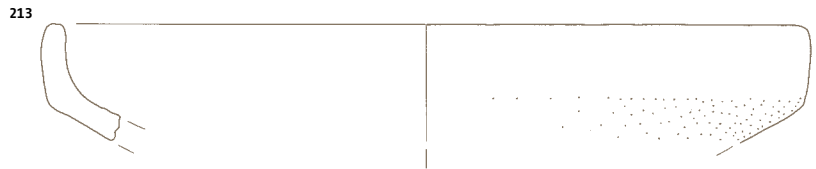
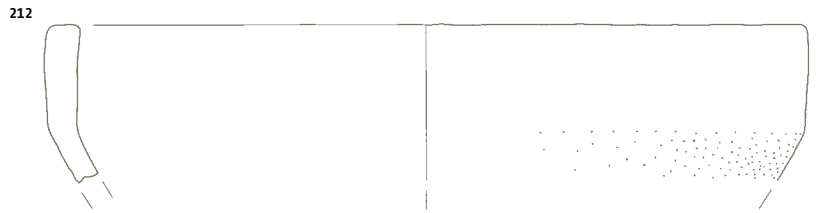

223 Kv. 91, SE 382,

inv. št. AI 11832/4

Odlomek ustja z ostenjem sklede, drobnozrnata keramika, rdeče barve, prostoročna izdelava, v. 7,2 cm, š. 5,8 cm.

224 Kv. 92, SE 382,

inv. št. AI 11840/3

Odlomek ustja z ostenjem sklede, drobnozrnata keramika, rjavo rdeče barve, prostoročna izdelava, v. 2,9 cm, pr. u. 19,9 cm.

225 Kv. 64, SE 382,

inv. št. AI 11809/3

Odlomek ustja z ostenjem skledice, drobnozrnata keramika, sivo rjave barve, prostoročna izdelava, v. 6,5 cm, pr. u. 9,3 cm.

226 Kv. 37, SE 382,

inv. št. AI 11801/16

Odlomek ustja z ostenjem sklede, drobnozrnata keramika, rdeče barve, prostoročna izdelava, v. 4,5 cm, pr. u. 29,7 cm.

227 Kv. 64, SE 382,

inv. št. AI 11809/7

Odlomek ustja z ostenjem sklede, drobnozrnata keramika, sivo oranžne barve, prostoročna izdelava, v. 3,3 cm, pr. u. 19,9 cm.

228 Kv. 91, SE 382. Inv.št. AI

11832/1

Odlomek ustja z ostenjem sklede, groba keramika, sivo rjave barve, prostoročna izdelava, v. 5,1 cm, pr. u. 25,9 cm.

229 Kv. 91, SE 382. Inv.št. AI

11801/21

Odlomek ustja z ostenjem sklede, drobnozrnata keramika, sivo oranžne barve, prostoročna izdelava, v. 3,7 cm, pr. u. 15,8 cm.

230 Kv. 64, SE 382,

inv. št. AI 11809/28

Odlomek ustja z ostenjem posode, drobnozrnata keramika, rjavo rdeče barve, prostoročna izdelava, v. 4,2 cm, š. 4,4 cm.

231 Kv. 64, SE 382,

inv. št. AI 11809/19

Odlomek ustja z ostenjem miniaturne skledice, drobnozrnata keramika, sivo rjave barve, prostoročna izdelava, v. 2,2 cm, pr. u. 6 cm.

232 Kv. 37, SE 382,

inv. št. AI 11800/1

Odlomek ustja s pasom vodoravnih vrezov okrašenim ostenjem posode, drobnozrnata keramika, svetlo sive barve, prostoročna izdelava, v. 5 cm, pr. u. 19,9 cm.

233 Kv. 37, SE 382,

inv. št. AI 11800/2

Odlomek ustja sklede, na robu ustja je ploščati gumbasti nastavek, pod njim pa bradavica, drobnozrnata keramika, rjavo rdeče barve, prostoročna izdelava, v. 4,1 cm, š. 4,2 cm.

223



225

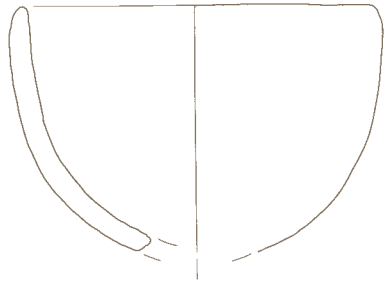

224



226



227



228

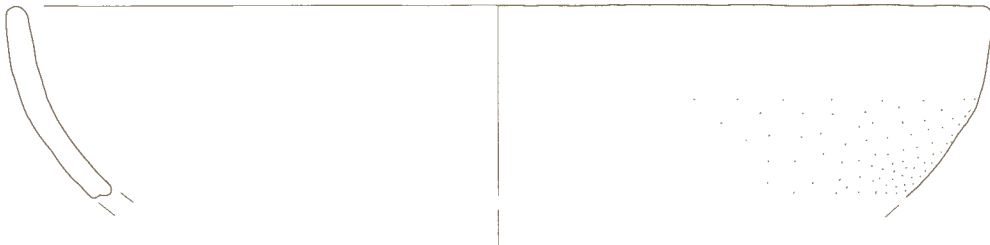

229



230

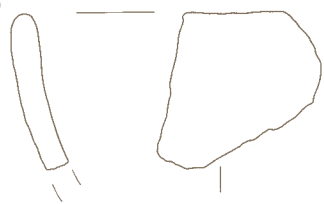

231



232

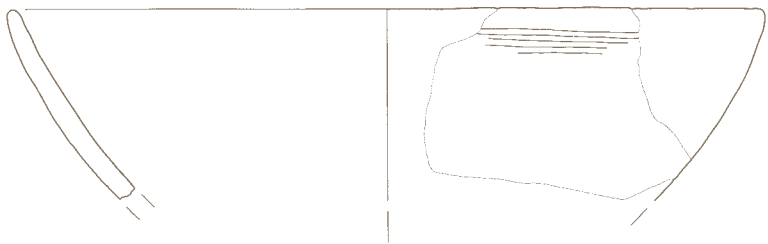

233

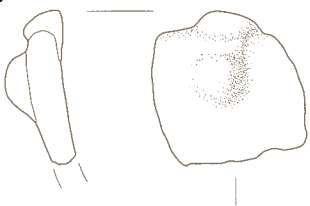

234 Kv. 37, SE 382,
inv. št. AI 11801/1

Odlomek ustja z ostenjem sklede, drobnozrnata keramika, rjavo rdeče barve, prostoročna izdelava, v. 3,9 cm, š. 6,1 cm.

235 Kv. 63, SE 382,
inv. št. AI 11788/6

Odlomek ustja z ostenjem sklede, drobnozrnata keramika, rjave barve, prostoročna izdelava, v. 3,1 cm, pr. u. 30 cm.

236 Kv. 64, SE 382,
inv. št. AI 11809/77

Odlomek ustja z ostenjem sklede, drobnozrnata keramika, sivo rjave barve, prostoročna izdelava, v. 4,3 cm, pr. u. 30 cm.

237 Kv. 64, SE 382,
inv. št. AI 11809/104

Odlomek ustja z ostenjem sklede, drobnozrnata keramika, rjavo oranžne barve, prostoročna izdelava, v. 2,9 cm, pr. u. 29,6 cm.

238 Kv. 64, SE 382,
inv. št. AI 11809/34

Odlomek ustja z ostenjem sklede, drobnozrnata keramika, rjavo rdeče barve, prostoročna izdelava, v. 3,3 cm, š. 3,8 cm.

239 Kv. 65, SE 382,
inv. št. AI 11829/2

Odlomek ustja z ostenjem sklede s ploščatim gumbastim nastavkom na robu ustja, drobnozrnata keramika, sivo rjave barve, prostoročna izdelava, v. 6 cm, š. 5,2 cm.

240 Kv. 63, SE 382, inv. št. AI 11792

Odlomek ustja z ostenjem sklede s ploščatim gumbastim nastavkom na robu ustja, drobnozrnata keramika, rjavo rdeče barve, prostoročna izdelava, v. 4,7 cm, š. 5,3 cm.



241 Kv. 64, SE 382,
inv. št. AI 11811/6

Odlomek skodelice s presesegajočim ročajem, drobnozrnata keramika svetlo sive barve, prostoročna izdelava, v. 4,9 cm, pr. u. 6 cm.

242 Kv. 64, SE 382,
inv. št. AI 11809/63

Odlomek trebušaste noge posode, drobnozrnata keramika, sivo rjave barve, prostoročna izdelava, v. 7,4 cm, pr. noge 13,2 cm.

243 Kv. 63, SE 382,
inv. št. AI 11788/21

Odlomek konične noge posode, drobnozrnata keramika, rjavo rdeče barve, prostoročna izdelava, v. 6,1 cm, pr. noge 16 cm.

244 Kv. 64, SE 382,
inv. št. AI 11809/99

Odlomek noge posode, drobnozrnata keramika, rdeče barve, prostoročna izdelava, v. 4,5 cm, pr. noge 14 cm.

245 Kv. 64, SE 382, inv. št. AI 11812

Odlomek trebušaste noge posode, drobnozrnata keramika, svetlo rjavo oranžne barve, prostoročna izdelava, v. 6,4 cm pr. noge 14 cm.

234



238



239

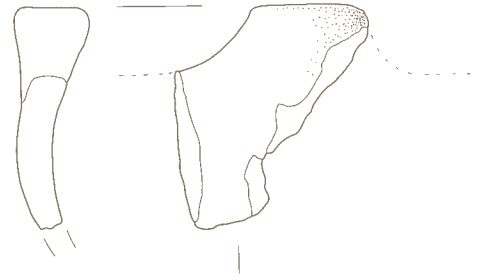

235



236

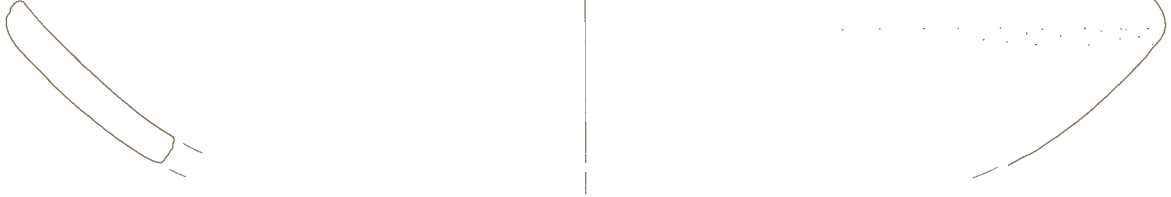

237



240

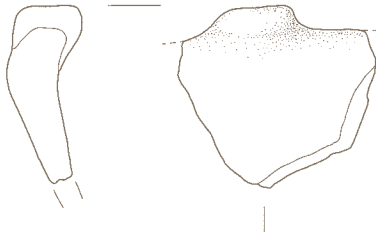

241

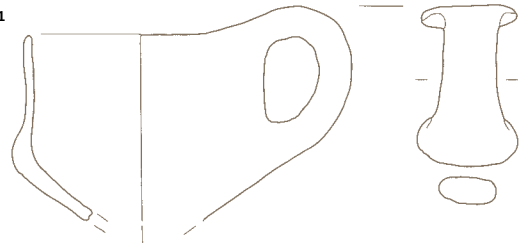

242



243

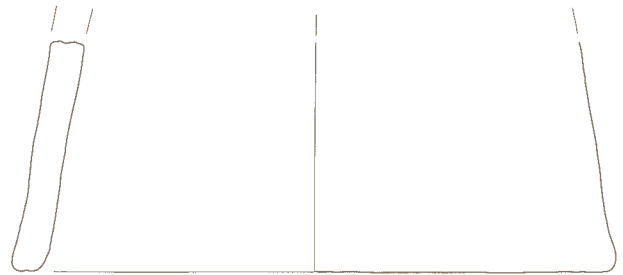

244

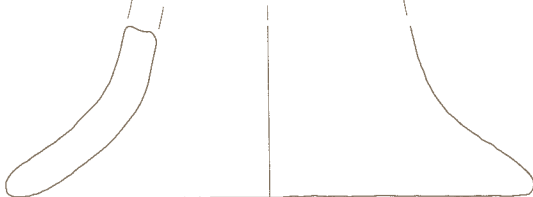

245

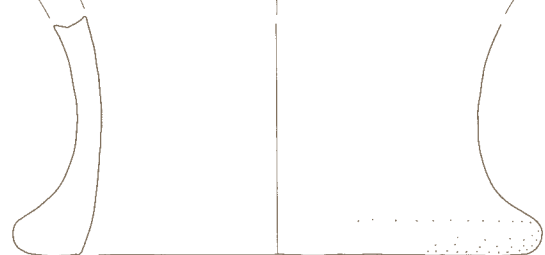

246 Kv. 64, SE 382,

inv. št. AI 11810/2

Odlomek noge posode, okrašena z vodoravnimi vrezi, nad katerimi je preplet vtisa in drobni okrogli vtisi, ki tvorijo križ, drobnozrnata keramika, svetlo rjave barve, prostoročna izdelava, v. 3,2 cm, pr. noge 27,6 cm.



247 Kv. 64, SE 382,

inv. št. AI 11809/4

Odlomek noge posode, drobnozrnata keramika, sivo rjave barve, prostoročna izdelava, v. 2,1 cm, pr. 16 cm.

248 Kv. 64, SE 382,

inv. št. AI 11809/71

Odlomek noge posode, drobnozrnata keramika, svetlo sive barve, prostoročna izdelava, v. 2,2 cm, pr. 20,1 cm.

249 Kv. 64, SE 382,

inv. št. AI 11809/96

Odlomek noge posode, drobnozrnata keramika, sive barve, prostoročna izdelava, v. 3,1 cm, pr. 20,2 cm.

250 Kv. 64, SE 382,

inv. št. AI 11809/69

Odlomek konične noge posode, drobnozrnata keramika, svetlo rjave barve, prostoročna izdelava, v. 3,9 cm, pr. 7,1 cm.

251 Kv. 63, SE 382,

inv. št. AI 11788/2

Odlomek konične noge posode, drobnozrnata keramika, rdeče barve, prostoročna izdelava, v. 9,3 cm, pr. 9,4 cm.

252 Kv. 64, SE 382,

inv. št. AI 11809/86

Odlomek noge posode, drobnozrnata keramika, svetlo rjave barve, prostoročna izdelava, v. 3,1 cm, š. 4 cm.

253 Kv. 64, SE 382,

inv. št. AI 11814/134

Odlomek noge posode, drobnozrnata keramika, rjave barve, prostoročna izdelava, v. 2,2 cm, pr. 10,8 cm.

254 Kv. 63, SE 382, inv. št. AI 11789

Odlomek dna z nogo posode, drobnozrnata keramika, rjave barve, prostoročna izdelava, v. 2,5 cm, pr. d. 10,2 cm.

255 Kv. 63, SE 382,

inv. št. AI 11790/13

Odlomek dna z odlomljeno trebušasto nogo posode, drobnozrnata keramika, sive barve, prostoročna izdelava, v. 4,7 cm, pr. d. 15,8 cm.

256 Kv. 64, SE 382,

inv. št. AI 11814/35

Odlomek dna z odlomljeno nogo posode, drobnozrnata keramika, sivo rjave barve, prostoročna izdelava, v. 4,8 cm, pr. d. 13,9 cm.

257 Kv. 64, SE 382,

inv. št. AI 11814/38

Odlomek dna z odlomljeno nogo posode, drobnozrnata keramika, sivo rjave barve, prostoročna izdelava, v. 4,2 cm, pr. d. 13,4 cm.

258 Kv. 92, SE 382,

inv. št. AI 11841/4

Odlomek dna z odlomljeno nogo, drobnozrnata keramika, rjave barve, prostoročna izdelava, v. 4,1 cm, pr. d. 11,8 cm.

259 Kv. 64, SE 382,

inv. št. AI 11814/95

Odlomek dna z odlomljeno nogo posode, drobnozrnata keramika, sivo rjave barve, prostoročna izdelava, v. 3,2 cm, pr. d. 11,5 cm.

260 Kv. 37, SE 382,

inv. št. AI 11804/19 in 21

Odlomek dna z odlomljeno nogo posode, drobnozrnata keramika, rjavo rdeče barve, prostoročna izdelava, v. 2,3 cm, pr. d. 11,7 cm.

246



247

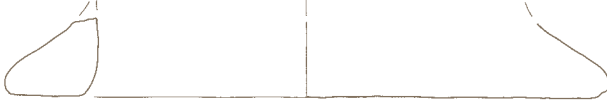

250



248

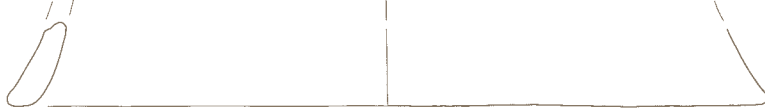

251

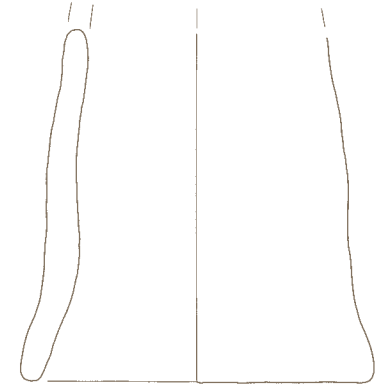

249



252

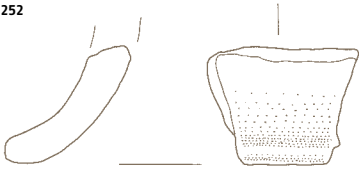

253

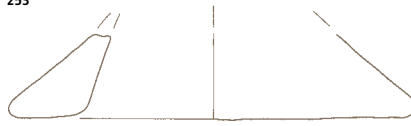

254

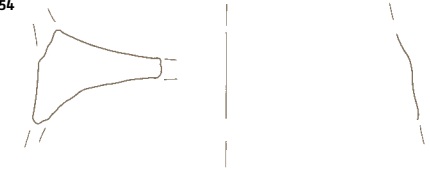

255

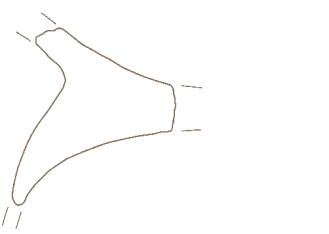

256

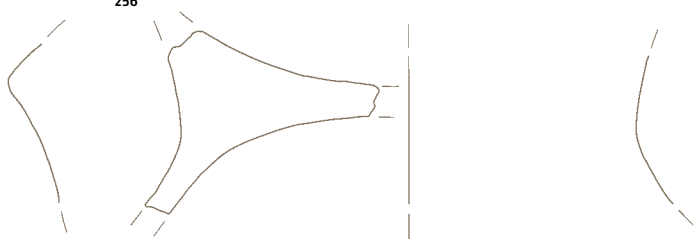

257

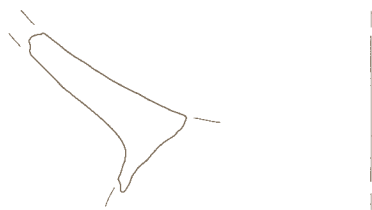

259



258

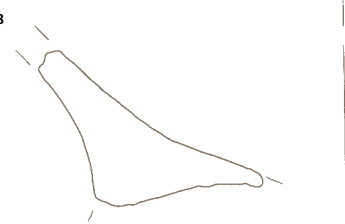

260

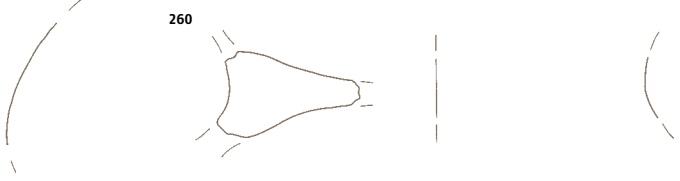

261 Kv. 37, SE 382,

inv. št. AI 11804/1

Odlomek dna posode z odlomlje-
no nogo in z barbotinom okraše-
nim ostenjem, groba keramika, rjave
barve, prostoročna izdelava, v. 7 cm,
pr. d. 23,9 cm.

262 Kv. 64, SE 382,

inv. št. AI 11814/45

Odlomek dna z nogo posode, drob-
nozrnata keramika, sivo rjave barve,
prostoročna izdelava, v. 2,7 cm,
pr. d. 9,9 cm.

263 Kv. 64, SE 382,

inv. št. AI 11814/116

Odlomek dna z ostenjem posode,
drobnozrnata keramika, sivo rjave
barve, prostoročna izdelava, v. 2,8 cm,
pr. d. 5,4 cm.

264 Kv. 64, SE 382,

inv. št. AI 11814/10

Odlomek dna z ostenjem lončka,
drobnozrnata keramika, sivo rjave
barve, prostoročna izdelava, v. 3,7 cm,
pr. d. 3,7 cm.

265 Kv. 64, SE 382,

inv. št. AI 11814/33

Odlomek dna z ostenjem majhne bi-
konične posode, drobnozrnata kera-
mika, sivo rjave barve, prostoročna
izdelava, v. 4,1 cm, pr. d. 4,4 cm.

266 Kv. 64, SE 382,

inv. št. AI 11814/34

Odlomek dna z ostenjem posode,
drobnozrnata keramika, sivo rjave
barve, prostoročna izdelava, v. 3,6 cm,
pr. d. 6,3 cm.

267 Kv. 64, SE 382,

inv. št. AI 11814/26

Odlomek vbočenega dna z ostenjem
posode, groba keramika, sivo rjave
barve, prostoročna izdelava, v. 3 cm,
pr. d. 8,8 cm.

268 Kv. 64, SE 382,

inv. št. AI 11814/47

Odlomek dna z ostenjem posode,
drobnozrnata keramika, sivo rjave bar-
ve, prostoročna izdelava, v. 4,4 cm,
pr. d. 16,7 cm.

269 Kv. 64, SE 382,

inv. št. AI 11814/84

Odlomek dna z ostenjem skledice,
drobnozrnata keramika, sivo rjave
barve, prostoročna izdelava, v. 11 cm,
pr. d. 2,6 cm.

270 Kv. 64, SE 382,

inv. št. AI 11814/113

Odlomek dna z ostenjem posode,
drobnozrnata keramika, sive barve,
prostoročna izdelava, v. 5 cm,
pr. d. 9,6 cm.

271 Kv. 63, SE 382,

inv. št. AI 11790/1

Odlomek dna z ostenjem posode,
groba keramika, rjavo rdeče barve,
prostoročna izdelava, v. 4 cm,
pr. d. 13,9 cm.

272 Kv. 63, SE 382,

inv. št. AI 11790/9

Odlomek dna z ostenjem posode,
drobnozrnata keramika, sivo rjave
barve, prostoročna izdelava, v. 2,7 cm,
pr. d. 8 cm.

273 Kv. 37, SE 382,

inv. št. AI 11804/11

Odlomek dna z ostenjem lonca,
drobnozrnata keramika, rjave barve,
prostoročna izdelava, v. 2,5 cm,
pr. d. 11,5 cm.

274 Kv. 92, SE 382,

inv. št. AI 11841/1

Odlomek dna, groba keramika, rjave
barve, prostoročna izdelava, v. 5,9 cm,
pr. d. 22 cm.

261

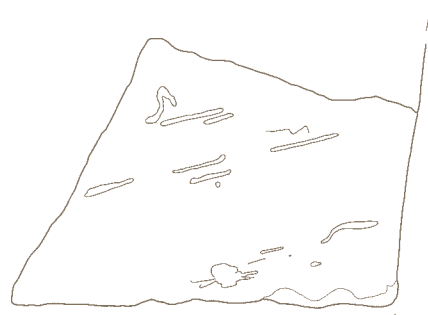

262



263

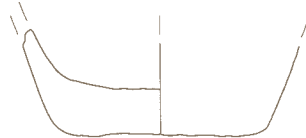

264

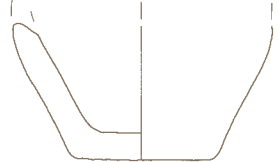

265

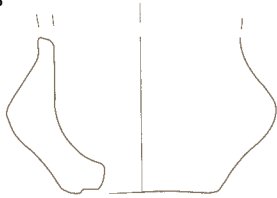

266

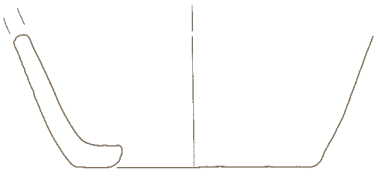

267



268

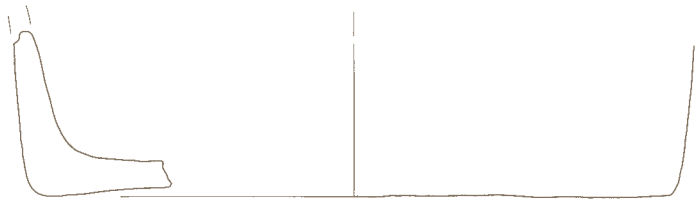

269



270



272



271

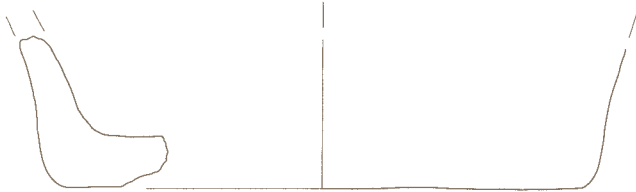

273

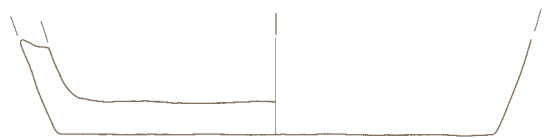

274

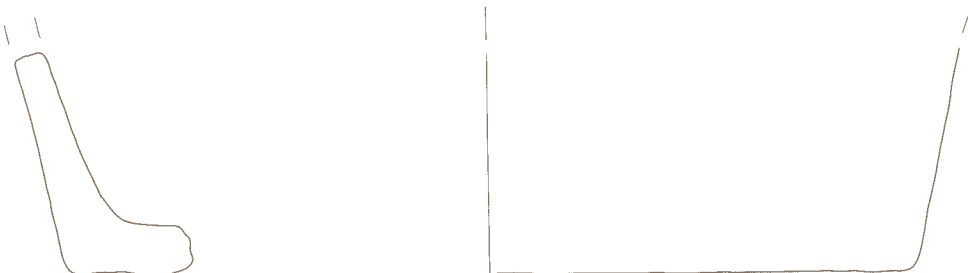

275 Kv. 37, SE 382,
inv. št. AI 11804/8

Odlomek dna z ostenjem posode, drobnozrnata keramika, rjave barve, prostoročna izdelava, v. 3,6 cm, pr. d. 13,5 cm.

276 Kv. 64, SE 382,
inv. št. AI 11818/1

Odlomek dna cedila, drobnozrnata keramika, sivo rdeče barve, prostoročna izdelava, v. 2 cm, pr. d. 8 cm.



277 Kv. 64, SE 382,
inv. št. AI 11818/2

Odlomek dna cedila, drobnozrnata keramika, sivo rjave barve, prostoročna izdelava, v. 1,5 cm, pr. d. 7,9 cm.



278 Kv. 37, SE 382,
inv. št. AI 11802/10

Odlomek ročaja s ploščatim čepastim zaključkom, drobnozrnata keramika, rjave barve, prostoročna izdelava, dl. 3,7 cm, š. 2,5 cm.

279 Kv. 37, SE 382,
inv. št. AI 11802/9

Odlomek ročaja s ploščatim čepastim zaključkom, drobnozrnata keramika, sivo oranžne barve, prostoročna izdelava, dl. 4,1 cm, š. 3,3 cm.

280 Kv. 64, SE 382,
inv. št. AI 11815/23

Ročaj z bradavico, drobnozrnata keramika, rjavo rdeče barve, prostoročna izdelava, dl. 5,8 cm, š. 3,6 cm.

281 Kv. 92, SE 382, inv. št. AI 11842

Odlomek ročaja posode, okrašene z vodoravnimi pasovi vrezov na ročaju in s polkrožno linijo drobnih okroglih vtisov ob dnu ročaja, drobnozrnata keramika, sive barve, prostoročna izdelava, dl. 6,2 cm, š. 5,8 cm.



282 Kv. 64, SE 382,
inv. št. AI 11815/100

Odlomek ročaja posode s prevrtano luknjo, drobnozrnata keramika, sive barve, prostoročna izdelava, dl. 3,1 cm, š. 4,2 cm.

283 Kv. 63, SE 382,
inv. št. AI 11791/8;

Ročaj z ostenjem posode, groba keramika, rjave barve, prostoročna izdelava, dl. 8,3 cm, š. 6,3 cm.

284 Kv. 63, SE 382,
inv. št. AI 11795/2

Odlomek ostenja posode z odlomljenim ročajem. Posoda je tik pod ročajem okrašena s polkrožnimi vrezi in poševnimi drobnimi vtisi, drobnozrnata keramika, sive barve, prostoročna izdelava, v. 3,7 cm, š. 4,8 cm.

285 Kv. 63, SE 382,
inv. št. AI 11794/3

Odlomek posode, okrašena z izmenjajočimi se vrezanimi šrafiranimi trikotniki, drobnozrnata keramika, sivo rjave barve, prostoročna izdelava, v. 5,1 cm, š. 4,7 cm.



286 Kv. 63, SE 382,
inv. št. AI 11794/2

Odlomek ostenja posode, okrašena s pasovi poševnih vrezov, drobnozrnata keramika, sive barve, prostoročna izdelava, v. 4 cm, nv. pr. ost. 11,7 cm.

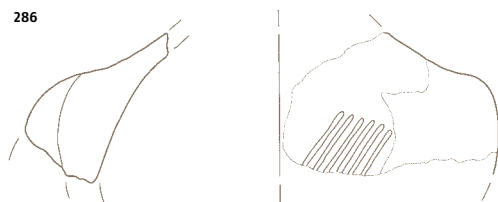
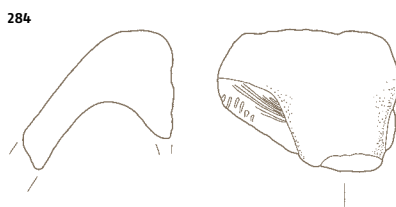
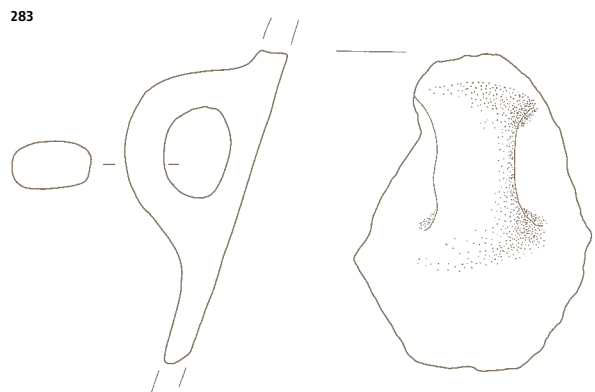
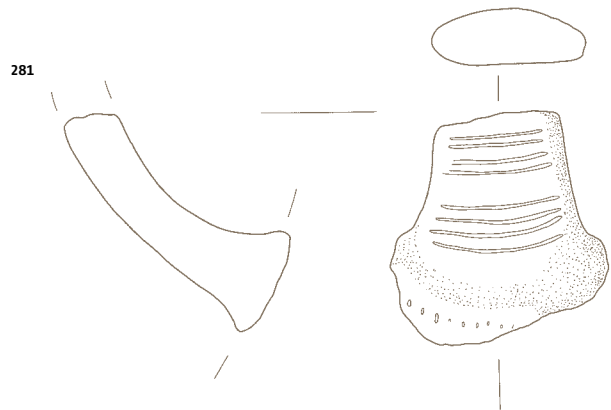
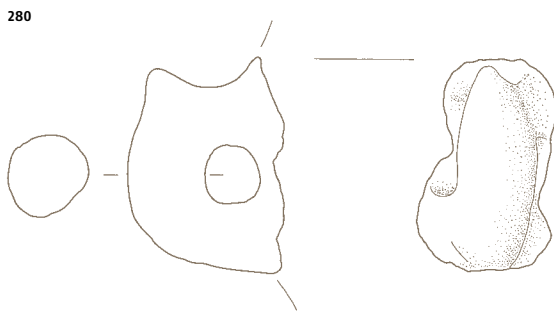
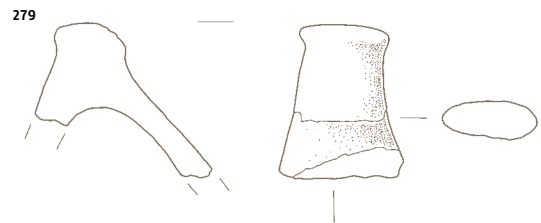
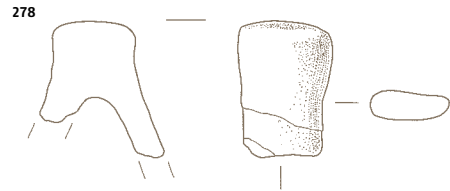
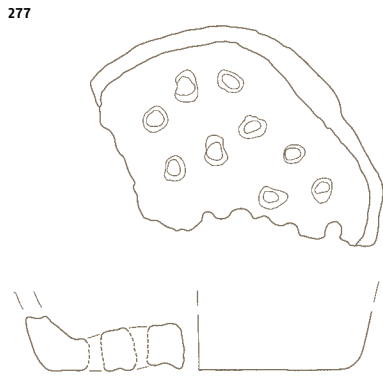
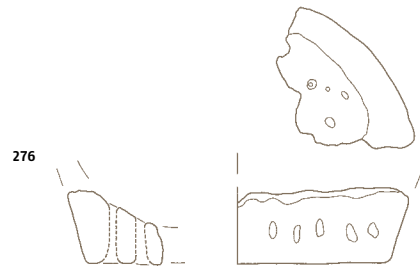
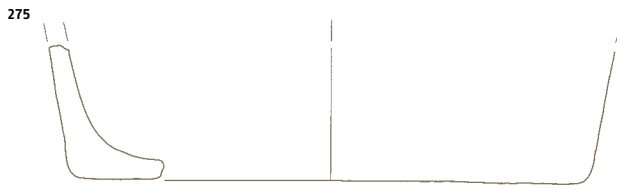

287 Kv. 37, SE 382,
inv. št. AI 11805/1

Odlomek ostenja posode, okrašen z izmenjajočimi se vrezanimi šrafiranimi trikotniki, drobnozrnata keramika, temno sive barve, prostoročna izdelava, v. 3,1 cm, š. 4,3 cm, nv. pr. o. 10,1 cm.

288 Kv. 37, SE 382,
inv. št. AI 11805/2

Odlomek ostenja posode, okrašen s pasovi vodoravnih in poševnih vrezov, drobnozrnata keramika, sivo rjave barve, prostoročna izdelava, v. 4,6 cm, š. 6,5 cm.

289 Kv. 64, SE 382,
inv. št. AI 11813/12

Odlomek ostenja posode, okrašen s pasovi poševnih vrezov, drobnozrnata keramika, sivo rjave barve, prostoročna izdelava, v. 4,2 cm, š. 6,5 cm, nv. pr. o. 11,2 cm.



290 Kv. 64, SE 382,
inv. št. AI 11813/15

Odlomek ostenja posode, okrašen s pasovi izmenjajočih se poševnih vrezov, drobnozrnata keramika, sive barve, prostoročna izdelava, v. 3,8 cm, š. 4,6 cm, nv. pr. o. 17,8 cm.

291 Kv. 64, SE 382,
inv. št. AI 11813/11

Odlomek ostenja posode, okrašena s pasovi vrezov, ki tvorijo motiv ribje kosti, drobnozrnata keramika, sive barve, prostoročna izdelava, v. 2,7 cm, š. 4,4 cm, nv. pr. o. 14,6 cm.



292 Kv. 64, SE 382,
inv. št. AI 11813/9

Odlomek ostenja posode, okrašena z izmenjajočimi se pasovi poševnih vrezov, drobnozrnata keramika, sivo rdeče barve, prostoročna izdelava, v. 4,2 cm, š. 4,8 cm.

293 Kv. 64, SE 382,
inv. št. AI 11813/6

Odlomek ostenja posode, okrašena s pasovi poševnih vrezov, drobnozrnata keramika, sivo oranžne barve, prostoročna izdelava, v. 2,9 cm, š. 4,3 cm.

294 Kv. 64, SE 382,
inv. št. AI 11813/3

Odlomek ostenja posode, okrašena s pasovi vodoravnih in poševnih vrezov, drobnozrnata keramika, sive barve, prostoročna izdelava, v. 3,6 cm, š. 4,4 cm.

295 Kv. 64, SE 382,
inv. št. AI 11813/14

Odlomek ostenja posode z odlomljenim ročajem, nad katerim je okras pasov poševnih vrezov, groba keramika, svetlo rjave barve, prostoročna izdelava, v. 4,6 cm, š. 4,3 cm, nv. pr. o. 14,5 cm.

296 Kv. 63, SE 382,
inv. št. AI 11794/4

Odlomek ostenja posode, okrašena s pasovi poševnih vrezov, drobnozrnata keramika, rjave barve, prostoročna izdelava, v. 3,7 cm, š. 4 cm.

297 Kv. 63, SE 382,
inv. št. AI 11794/6

Odlomek ostenja posode z odlomljenim ročajem, pod katerim je okras poševnih vrezov, drobnozrnata keramika, sive barve, prostoročna izdelava, v. 3,6 cm, nv. pr. o. 12 cm.

298 Kv. 37, SE 382,
inv. št. AI 11805/6

Odlomek ostenja posode, okrašena z izmenjajočimi se pasovi poševnih vrezov, sive barve, prostoročna izdelava, v. 3,9 cm, š. 6,1 cm, nv. pr. o. 26,7 cm.

287



288

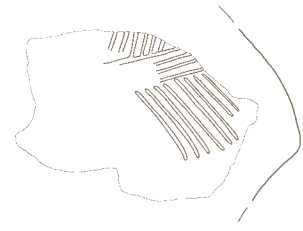

289



290

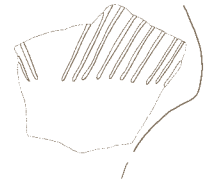

291

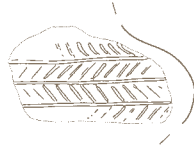

292

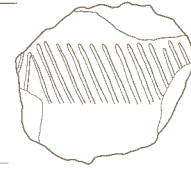

293



294

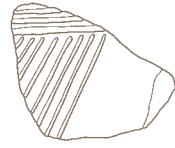

295

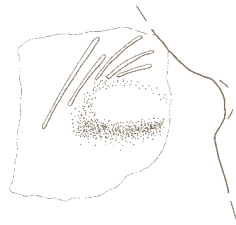

296

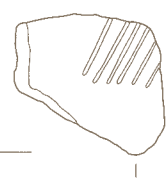

297

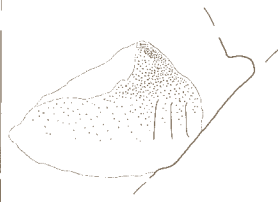

298

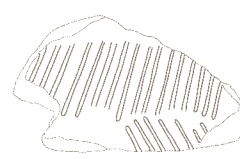

299 Kv. 37, SE 382,
inv. št. AI 11795/1

Odlomek ostenja posode z odlomljenim ročajem, kjer je okras poševnih vrezov, drobnozrnata keramika, sivo rjave barve, prostoročna izdelava, v. 5,4 cm, š. 5,8 cm.

300 Kv. 64, SE 382,
inv. št. AI 11813/5

Odlomek ostenja posode, okrašena s polkrožnimi vrezi, drobnozrnata keramika, rjave barve, prostoročna izdelava, v. 2,6 cm, š. 4,4 cm.



301 Kv. 64, SE 382,
inv. št. AI 11813/22

Odlomek ostenja posode, okrašena s pasovi poševnih vrezov, ki jih spodaj zaključuje vodoravna črta, drobnozrnata keramika, sivo oranžne barve, prostoročna izdelava, v. 5,4 cm, nv. pr. o. 27,5 cm.

302 Kv. 64, SE 382,
inv. št. AI 11813/27

Odlomek ostenja posode, okrašena z izmenjajočimi se pasovi vodoravnih in navpičnih vrezov, drobnozrnata keramika, sivo rjave barve, prostoročna izdelava, v. 2,7 cm, š. 3,6 cm.

303 Kv. 63, SE 382. Inv. št. AI 11794/5

Odlomek ostenja posode, okrašena s poševnimi vrezi, drobnozrnata keramika, rjave barve, prostoročna izdelava, v. 1,9 cm, š. 3,5 cm.

304 Kv. 63, SE 382,
inv. št. AI 11794/8

Odlomek ostenja posode okrašen s pasovi poševnih in navpičnih vrezov, drobnozrnata keramika, sivo rjave barve, prostoročna izdelava, v. 2,5 cm, š. 3,1 cm.

305 Kv. 37, SE 382,
inv. št. AI 11805/3

Odlomek ostenja posode okrašen s pasovi izmenjajočih se poševnih vrezov, drobnozrnata keramika, prostoročna izdelava, v. 2,1 cm, nv. pr. o. 15,1 cm.

306 Kv. 64, SE 382,
inv. št. AI 11813/25

Odlomek ostenja posode, okrašena z vrezi v obliki ribje kosti, drobnozrnata keramika, sive barve, prostoročna izdelava, v. 2,8 cm, š. 2,8 cm.

307 Kv. 64, SE 382,
inv. št. AI 11813/10

Odlomek ostenja posode, okrašena z izmenjajočimi se vrezanimi šrafiranimi trikotniki, med katerimi so nizi drobnih okroglih vtisov, drobnozrnata keramika, rjavo oranžne barve, prostoročna izdelava, v. 3,5 cm, š. 3,4 cm.



308 Kv. 64, SE 382,
inv. št. AI 11813/18

Odlomek ostenja posode, okrašena z izmenjajočimi se pasovi poševnih vrezov, zunanji vrez je dodatno okrašen z nizom navpičnih kratkih vtisov, drobnozrnata keramika, svetlo sive barve, prostoročna izdelava, v. 4,6 cm, pr. nv. o. 18,2 cm.

309 Kv. 64, SE 382,
inv. št. AI 11813/7

Odlomek ostenja posode, okrašena z vodoravno vrezano črto in vodoravnimi pasovi vtisnjene prepleta, drobnozrnata keramika, sivo rjave barve, prostoročna izdelava, v. 4,4 cm, š. 6,1 cm, nv. pr. ost. 17,4 cm.



310 Kv. 64, SE 382,
inv. št. AI 11813/2

Odlomek ostenja posode, okrašena s pasovi vodoravnih vrezov, ki ga zaključujejo vodoravni drobni vtisi, pod katerimi je okras izmenjajočih se pasov poševnega vreza, drobnozrnata keramika, sive barve, prostoročna izdelava, v. 3,5 cm, š. 6,6 cm, nv. pr. o. 28 cm.



299

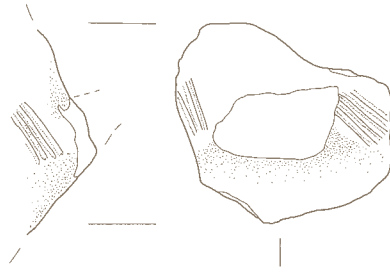

300

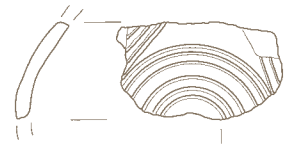

301

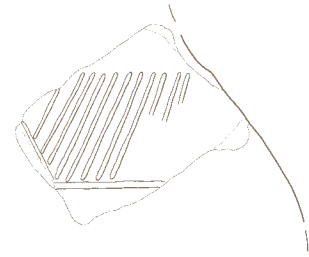

302

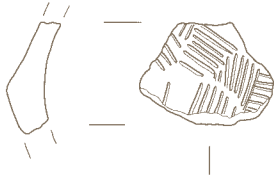

303



304



305



306

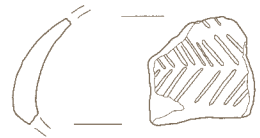

307

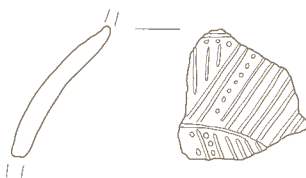

308



309

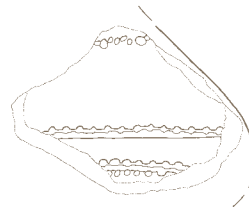

310

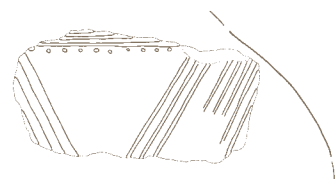

311 Kv. 64, SE 382,
inv. št. AI 11813/16

Odlomek ostenja posode, okrašena s pasom vodoravnih vrezov, ki jih zgoraj in spodaj zaključujejo drobni vtisi, drobnozrnata keramika, sive barve, prostoročna izdelava, v. 2,6 cm, š. 5,3 cm, nv. pr. o. 16,9 cm.

312 Kv. 64, SE 382,
inv. št. AI 11813/23

Odlomek ostenja posode, okrašena z izmenjajočimi se pasovi poševnih vrezov, ki jih zgoraj zaključujejo drobni vtisi, drobnozrnata keramika, sive barve, prostoročna izdelava, v. 3 cm, š. 4,5 cm.

313 Kv. 64, SE 382,
inv. št. AI 11813/24

Odlomek ostenja posode, okrašene z vodoravnimi vrezom in vodoravnimi drobnimi vtisi, pod katerimi so pasovi poševnih vrezov, drobnozrnata keramika, sive barve, prostoročna izdelava, v. 4,4 cm, š. 3,4 cm.



314 Kv. 64, SE 382,
inv. št. AI 11813/26

Odlomek ostenja posode, okrašene z vodoravnimi pasovi vrezov, ki jih prekinja preplet vtisa, spodaj pa jih zaključuje niz drobnih okroglih vtisov, drobnozrnata keramika, svetlo sive barve, prostoročna izdelava, v. 2,8 cm, š. 4,4 cm.



315 Kv. 37, SE 382,
inv. št. AI 11805/5

Odlomek ostenja posode, okrašene z vodoravnimi pasovi vrezov, ki jih zaključuje dvojni niz okroglih vtisov in vodoravni vrez, drobnozrnata keramika, sivo rjave barve, prostoročna izdelava, v. 2,7 cm, š. 3,6 cm.

316 Kv. 63, SE 382,
inv. št. AI 11794/1

Odlomek ostenja posode s plosko okroglo bradavico na ramenu, okrašena z vrstami večjih in manjših vtisnjenih okroglih jamic, drobnozrnata keramika, prostoročna izdelava, v. 2,8 cm, š. 6,7 cm, nv. pr. o. 17,2 cm.



317 Kv. 64, SE 382,
inv. št. AI 11820/1

Odlomek ostenja posode s plosko okroglo bradavico, drobnozrnata keramika, sive barve, prostoročna izdelava, v. 4,5 cm, š. 6,2 cm.

318 Kv. 63, SE 382, inv. št. AI 11796

Odlomek ost posode z jezičasto bradavico, drobnozrnata keramika, sive barve, prostoročna izdelava, v. 2,6 cm, š. 5 cm.

319 Kv. 64, SE 382, inv. št. AI 11816

Pokrov ploske oblike z majhnim ročajem, ki je odlomljen, drobnozrnata keramika, rjavo sive barve, prostoročna izdelava, v. 2,4 cm, š. 10,9 cm.



320 Kv. 64, SE 382,
inv. št. AI 11817/1

Odlomek zajemalke, drobnozrnata keramika, rdeče rjave barve, prostoročna izdelava, v. 4,4 cm, dl. 5,8 cm, š. 6,4 cm.



321 Kv. 37, SE 382, inv. št. AI 11807

Odlomek zajemalke, drobnozrnata keramika, sivo rjave barve, prostoročna izdelava, v. 3,1 cm, dl. 3 cm, š. 3,8 cm.

311



312

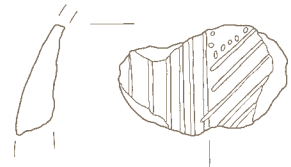

313

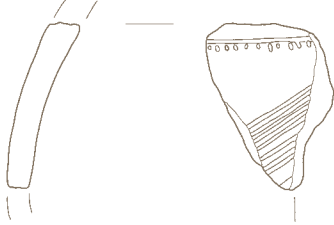

314

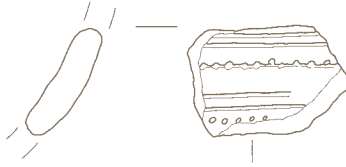

315

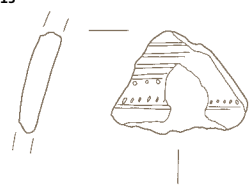

316



317

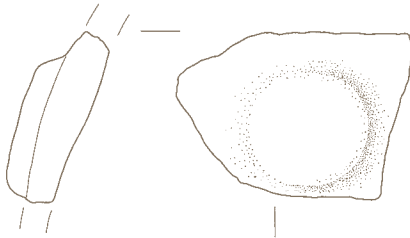

318

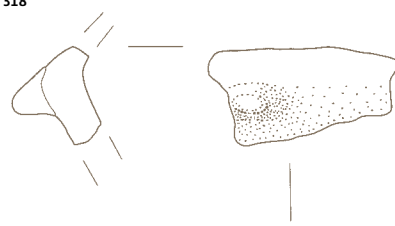

319

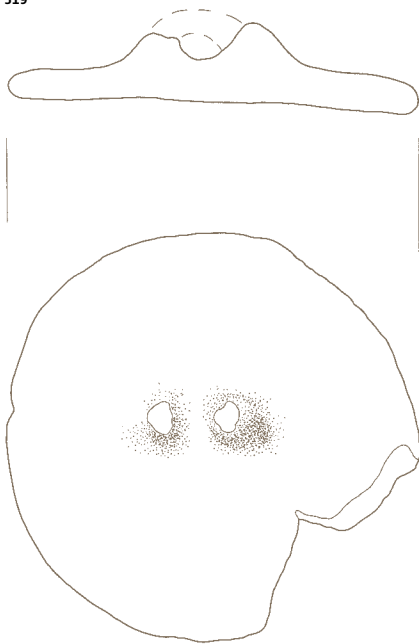

320



321



322 Kv. 63, SE 382,

inv. št. AI 11797/1

Odlomek zajemalke, drobnozrnata keramika, rjavo rdeče barve, prostoročna izdelava, v. 3,6 cm, dl. 4 cm, š. 4,5 cm.

323 Kv. 63, SE 382,

inv. št. AI 11797/2

Odlomek zajemalke, drobnozrnata keramika, sivo rjave barve, prostoročna izdelava, v. 2,2 cm, dl. 4,6 cm, š. 3,7 cm.

324 Kv. 64, SE 382,

inv. št. AI 11817/2

Odlomek zajemalke, drobnozrnata keramika, rjavo sive barve, prostoročna izdelava, v. 5,5 cm, dl. 4,3 cm, š. 4,6 cm.

325 Kv. 64, SE 382,

inv. št. AI 11817/3

Odlomek zajemalke, drobnozrnata keramika, rjave barve, prostoročna izdelava, v. 4 cm, dl. 4,8 cm, š. 5 cm.

326 Kv. 64, SE 382,

inv. št. AI 11817/7

Odlomek zajemalke, drobnozrnata keramika, rjave barve, prostoročna izdelava, v. 4 cm, dl. 4,4 cm, š. 6,3 cm.

327 Kv. 64, SE 382,

inv. št. AI 11817/9

Odlomek zajemalke, drobnozrnata keramika, rdeče rjave barve, prostoročna izdelava, v. 2,7 cm, dl. 4,4 cm, š. 4 cm.

328 Kv. 91, SE 382, inv. št. AI 11836

Odlomek zajemalke, drobnozrnata keramika, rdeče barve, prostoročna izdelava, v. 4 cm, dl. 4,7 cm, š. 7,8 cm.

322



323

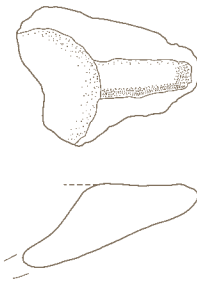

324

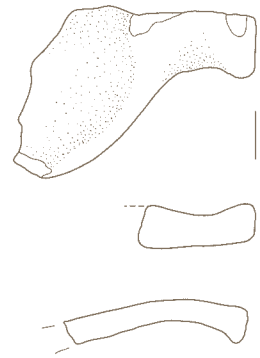

325



326



327

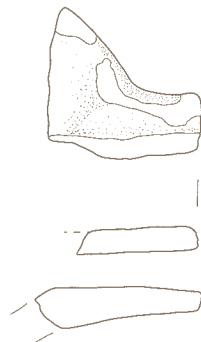

328



329 Kv. 64, SE 382,

inv. št. AI 11801/10

Odlomek sklede, drobnazrnata keramika, sive barve, prostoročna izdelava, v. 2,6 cm, pr. u. 29,8 cm.

330 Kv. 37,63/64,91/92, SE 382,

inv. št. AI 11822

Odlomek rezila sekire iz sivo zelenkaste kamnine (verjetno serpentinita). Vel. 4,6 × 2,2 × 2,8 cm, teža 46 g.



331 Kv. 91, SE 382, inv. št. AI 11837

Klina iz sivo rjavega roženca. Talon je gladek. Vel. 2,9 × 1,6 × 0,5 cm.



332 Kv. 91, SE 382, inv. št. AI 11838

Odlomek sekire iz zelenkaste kamnine (verjetno serpentinita).

Vel. 2,7 × 2,4 × 1 cm, teža 4 g.

333 Kv. 92, SE 382, inv. št. AI 11846

Odlomek sekire iz sivo zelene kamnine (verjetno serpentinita).

Vel. 4,2 × 2,8 × 0,7 cm, teža 8 g.

334 Kv. 64, SE 382, inv. št. AI 11821

Odlomek tolkača iz sive kamnine.

Vel. 4,2 × 4,4 × 5 cm, teža 148 g.



335 Kv. 63, SE 382, inv. št. AI 11798

Tolkač iz sive kamnine (kremena).

Distalni del je močno potolčen.

Vel. 6,7 × 3,4 × 4 cm, teža 148 g.



336 Kv. 92, SE 382,

inv. št. AI 11840/2

Odlomek ustja z ostenjem rimskodobnega lonca, groba keramika, sive barve, izdelan na lončarskem vretenu, v. 5 cm, pr. 25,3 cm.

SE 548 – jama v vkopanem objektu št. 1, G337

337 Kv. 64, SE 548, inv. št. AI 12050

Odlomek ostenja posode z odlomljenim ročajem, okrašena z izmenjajočimi se pasovi polkrožnih vrezov, drobnazrnata keramika, sive barve, prostoročna izdelava, v. 8,2 cm, pr. ost. 32 cm.



M 1:1 331
M 1:2
M 1:3 337
329

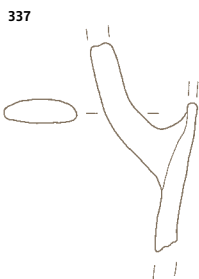
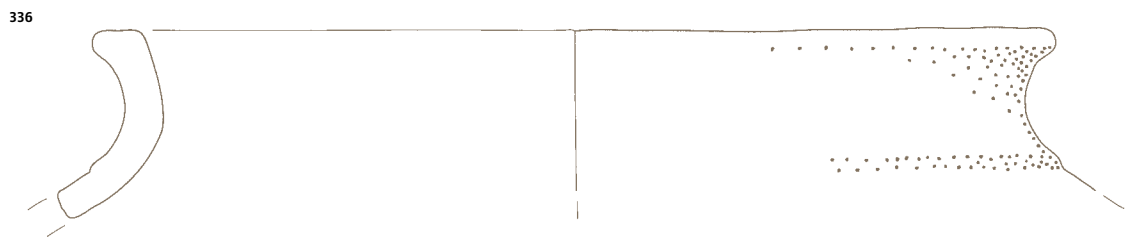
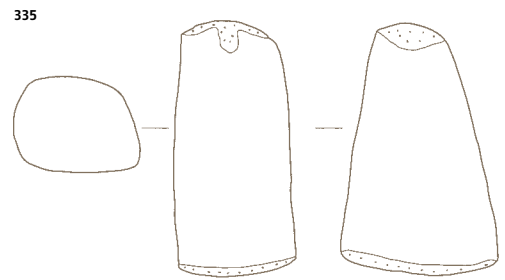
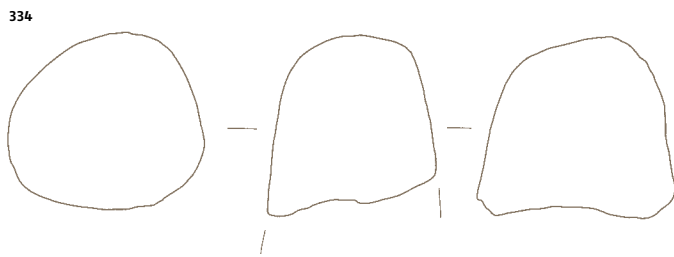
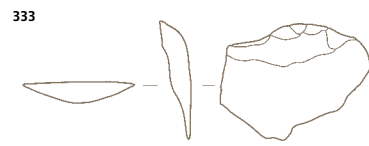
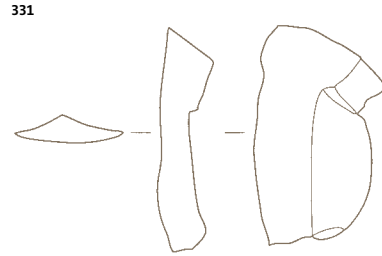
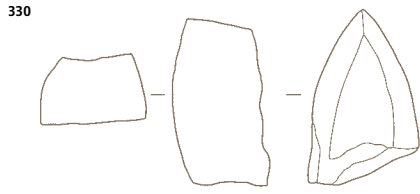

SE 382
SE 548 337

**SE 550 – jama v vkopanem
objektu št. 1, G338–360**

**338 Kv. 64, SE 550,
inv. št. AI 12053/16**

Odlomek ustja z ostenjem lonca,
groba keramika, svetlo rjave barve,
prostoročna izdelava, v. 4,6 cm,
pr. u. 29,8 cm.

**339 Kv. 64, SE 550,
inv. št. AI 12053/8**

Odlomek ustja z ostenjem lonca,
groba keramika, rjavo rdeče barve,
prostoročna izdelava, v. 4,5 cm,
pr. u. 29,8 cm.

340 Kv. 64, SE 550, inv. št. AI 12054

Odlomek ustja posode, okrašene z
drobnimi vrezji, drobnozrnata kera-
mika, rdeče barve, prostoročna iz-
delava, v. 3,4 cm, pr. u. 11,5 cm.



**341 Kv. 64, SE 550,
inv. št. AI 12057/1,12061/2**

Odlomek ustja vrča, pod ročajem je
okras dvojnega polkrožnega vreza,
pod njim so pasovi polkrožnih krat-
kih poševnih vrezov, sledijo pasovi
polkrožnih vrezov, ki se zaključujejo
s pasovi poševnih vrezov, mreže in
drobnih vrezanih kvadratov, drob-
nozrnata keramika, sive barve, pro-
storočna izdelava, v. 11,1 cm,
š. 15,3 cm.



**342 Kv. 64, SE 550,
inv. št. AI 12057/2**

Odlomek ustja z ročajem vrča, drob-
nozrnata keramika, svetlo rjave bar-
ve, prostoročna izdelava, v. 9,2 cm,
pr. u. 8,5 cm.

**343 Kv. 64, SE 550,
inv. št. AI 12053/1**

Odlomek ustja z ostenjem skledice,
drobnnozrnata keramika, rjavo sive
barve, prostoročna izdelava, v. 3 cm,
pr. u. 11,4 cm.

338

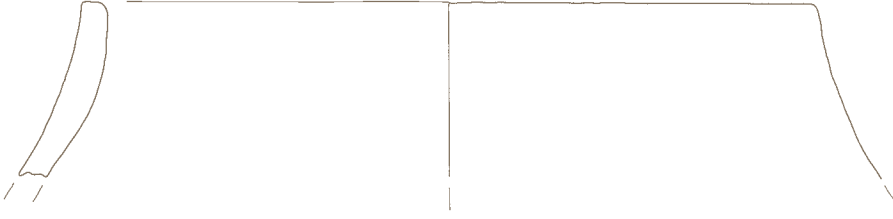

339

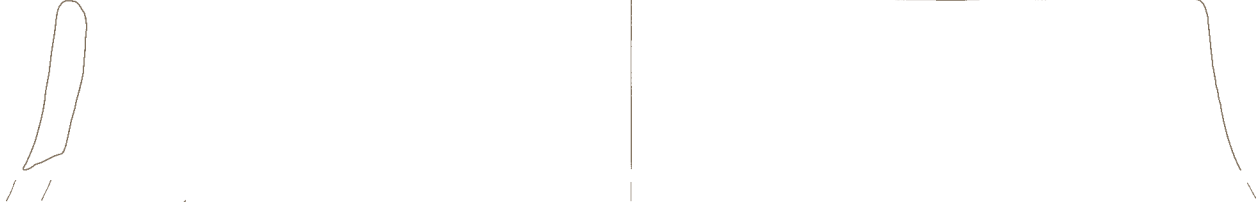

340



343



341

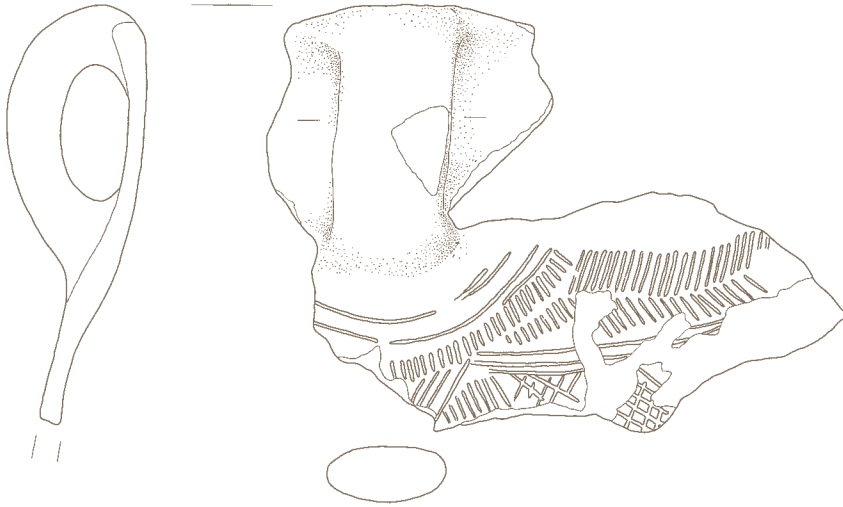

342

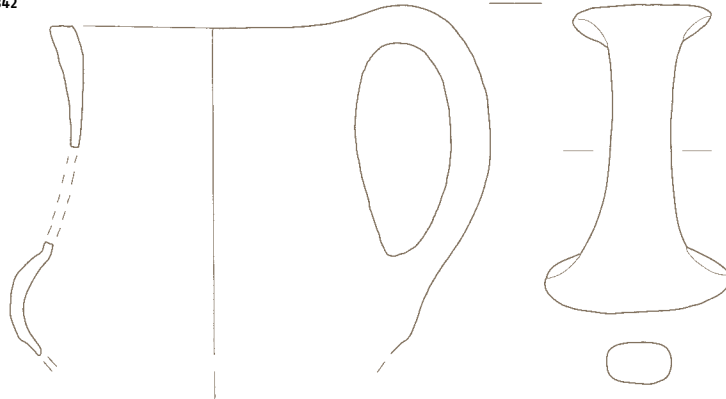

344 Kv. 64, SE 550,

inv. št. AI 12053/3

Odlomek ustja z ostenjem sklede, groba keramika, sive barve, prostoročna izdelava, v. 5,7 cm, pr. u. 21,5 cm.

345 Kv. 64, SE 550,

inv. št. AI 12053/2

Odlomek ustja z ostenjem sklede z manjšo jezičasto bradavico, ki je nameščena na največjem obodu, ki klekasto prehaja v spodnji del, drobnozrnata keramika, rjave barve, prostoročna izdelava, v. 4,4 cm, pr. u. 41,4 cm.

346 Kv. 64, SE 550,

inv. št. AI 12053/4

Odlomek sklede bikonične oblike z uvihanim robom ustja, groba keramika, sive barve, prostoročna izdelava, v. 3,3 cm, pr. u. 23,9 cm.

347 Kv. 64, SE 550,

inv. št. AI 12053/6

Odlomek ustja z ostenjem sklede, groba keramika, svetlo rjave barve, prostoročna izdelava, v. 4,6 cm, pr. u. 29,7 cm.

348 Kv. 64, SE 550,

inv. št. AI 12053/7

Odlomek ustja z ostenjem sklede, drobnozrnata keramika, sive barve, prostoročna izdelava, v. 3,8 cm, pr. u. 22 cm.

349 Kv. 64, SE 550,

inv. št. AI 12055/5,10

Odlomek ustja z ostenjem sklede z izrazito jezičasto bradavico pod ustjem, drobnozrnata keramika, sive barve, v. 3,9 cm, pr. u. 31,8 cm.

350 Kv. 64, SE 550, inv. št. AI 12059

Odlomek ustja sklede z jezičasto bradavico na največjem obodu, groba keramika, rjave barve, prostoročna izdelava, v. 3,2 cm, pr. u. 23,6 cm.

M 1:2
M 1:3 345

344

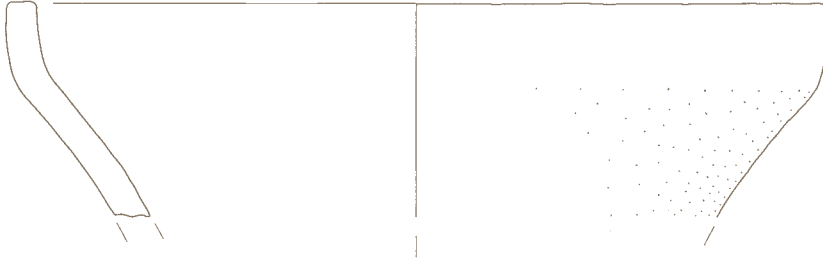

345



346



347



348



349



350



351 Kv. 64, SE 550, inv. št. AI 12058

Odlomek skodelice s presegajočim ročajem, okrašene na največjem obodu s pasovi poševnih vrezov, drobnozrnata keramika, sive barve, prostoročna izdelava, v. 7,9 cm, pr. u. 9 cm, š. 7,6 cm.



357 Kv. 64, SE 550,

inv. št. AI 12055/9

Odlomek dna z ostenjem posode, groba keramika, sivo rjave barve, prostoročna izdelava, v. 3,6 cm, pr. d. 13 cm.

352 Kv. 64, SE 550,

inv. št. AI 12056/1

Odlomek dna posode, okrašene z nepravilno razporejenimi grobimi vtisi, drobnozrnata keramika, sive barve, prostoročna izdelava, v. 4,9 cm, pr. noge 15,9 cm.

353 Kv. 64, SE 550,

inv. št. AI 12056/2

Odlomek noge posode, okrašene z večjimi zarezami, drobnozrnata keramika, sive barve, prostoročna izdelava, v. 3,4 cm, pr. noge 13,9 cm.

354 Kv. 64, SE 550,

inv. št. AI 12055/4,7

Odlomek lončka, drobnozrnata keramika, rjavo sive barve, prostoročna izdelava, v. 5,2 cm, pr. d. 12,9 cm.

355 Kv. 64, SE 550,

inv. št. AI 12055/1

Odlomek dna z ostenjem posode, groba keramika, na notranji strani črne barve, na zunanji rjave barve, prostoročna izdelava, v. 4,4 cm, pr. d. 12,9 cm.

356 Kv. 64, SE 550,

inv. št. AI 12055/26

Odlomek dna z ostenjem posode, groba keramika, sive barve, prostoročna izdelava, v. 8,2 cm, pr. d. 14,1 cm.

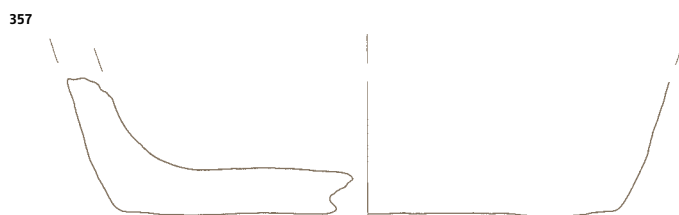
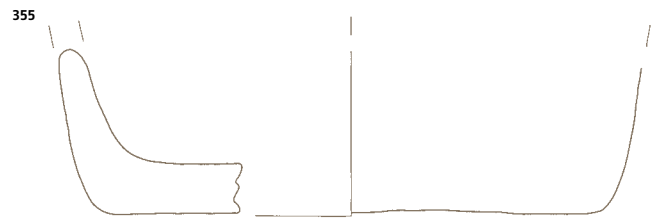
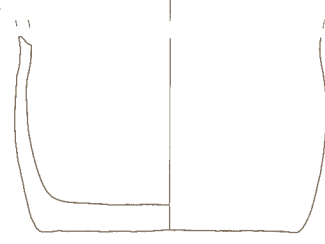
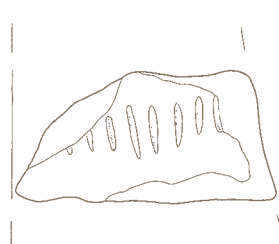
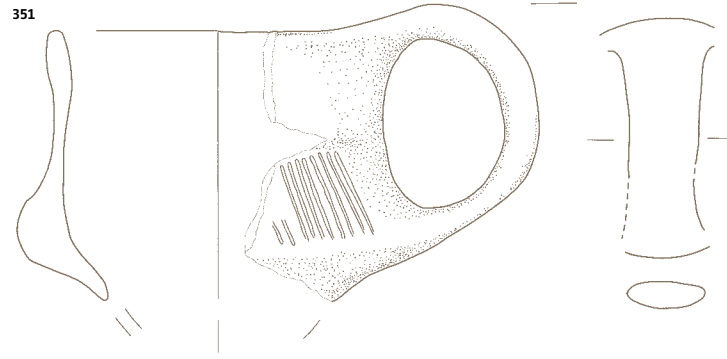

**358 Kv. 64, SE 550,
inv. št. AI 12061/1**

Odlomek ostenja posode, okrašene z vrezanimi šrafiranimi trikotniki, drobnozrnata keramika, svetlo rjave barve, prostoročna izdelava, v. 4,5 cm, nv. pr. o. 15,3 cm, š. 4,4 cm.



359 Kv. 64, SE 550, inv. št. AI 12063
Odlomek kamnite žrmlje, v. 15,8 cm, š. 17,5 cm.



360 Kv. 64, SE 550, inv. št. AI 12109
Odlomljena klina iz svetlo sivega roženca. Talon je gladek.
Vel. 4,2 × 2,2 × 0,6 cm.



**SE 959 – jama v vkopanem
objektu št. 1, G361**

**361 Kv. 64/65,92/93, SE 959,
inv. št. AI 12288**

Dno posode z odlomljeno trebušasto nogo, groba keramika, svetlo rjave barve, prostoročna izdelava, v. 5,5 cm, pr. d. 12 cm.

**SE 712 – jama v bližini
nadzemnega objekta št. 2, G362**

**362 Kv. 149, SE 712,
inv. št. AI 12151**

Vrčec z ročajem, okrašen na največjem obodu z vrezanimi šrafiranimi trikotniki, drobnozrnata keramika, sivo rjave barve, prostoročna izdelava, v. 8 cm, pr. u. 7,8 cm.

M 1:1 360
M 1:2

358

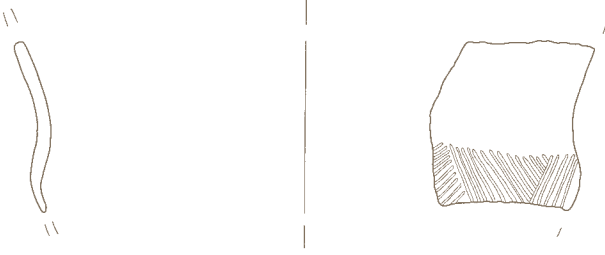

359

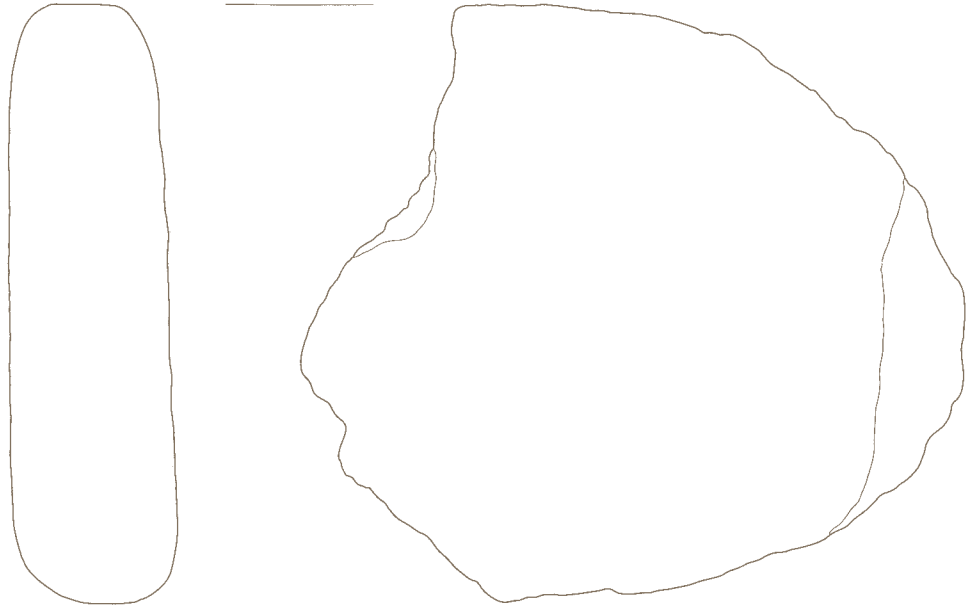

360

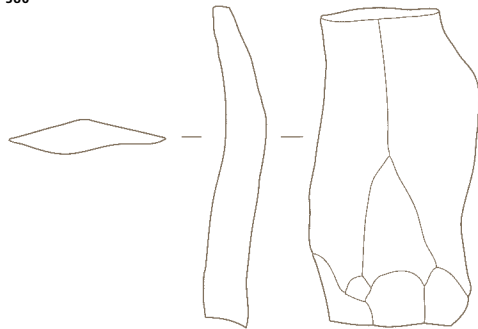

361

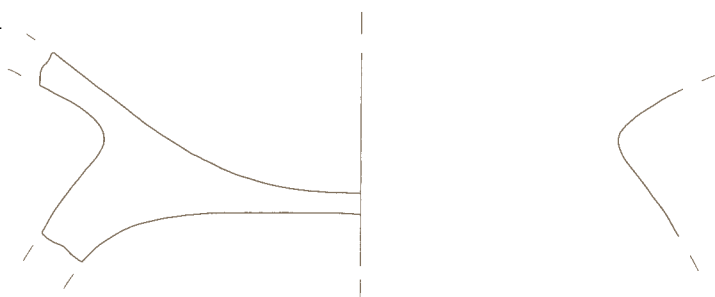

362

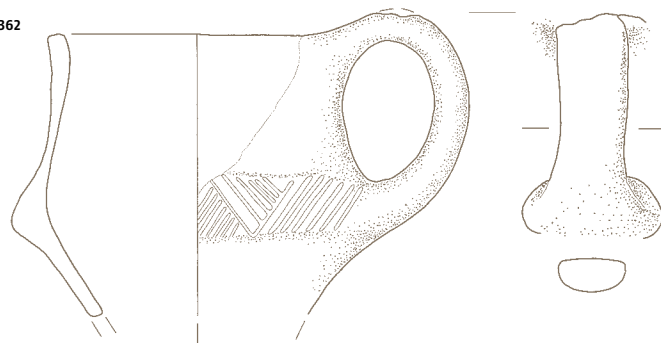

SE 550 358-360
SE 959 361
SE 740/712 362

SE 803 – jama v bližini objekta št. 2, G363–366

**363 Kv. 149, SE 803,
inv. št. AI 12228**

Odlomek sklede, okrašene tik pod ustjem s pasovi navpičnih vrezov, ki jih prekinja vtisnjen preplet in dvojni nizi drobnih okroglih vtisov, drobnozrnata keramika, svetlo rjave barve, prostoročna izdelava, v. 8,3 cm, pr. u. 37,2 cm.

**364 Kv. 149, SE 803,
inv. št. AI 12230**

Odlomek ostenja posode z ročajem, groba keramika, sive barve, prostoročna izdelava, v. 8,5 cm, š. 5,3 cm.

**365 Kv. 149, SE 803,
inv. št. AI 12229/1**

Odlomek ostenja posode, okrašene z vrezanim motivom ribje kosti, pod katerimi so vodoravni in navpični vrezji, drobnozrnata keramika, sive barve, prostoročna izdelava, v. 5,1 cm, š. 10,4 cm.



**366 Kv. 149, SE 803,
inv. št. AI 12231**

Odlomek zajemalke, drobnozrnata keramika, sivo rjave barve, prostoročna izdelava, v. 3 cm, dl. 3,9 cm, š. 4,2 cm.

SE 696 – jama v bližini nadzemnega objekta št. 2, G367

**367 Kv. 150, SE 696,
inv. št. AI 12138**

Odlomek ustja z ostenjem lonca, groba keramika, rjave barve, prostoročna izdelava, v. 6 cm, pr. u. 17,7 cm.

SE 947 – jama za kol v nadzemnem objektu št. 4, G368

368 Kv. 69, SE 947, inv. št. AI 12275

Odlomek dna posode, groba keramika, rjavo sive barve, prostoročna izdelava, v. 2,1 cm, pr. d. 15,8 cm.

M 1:2
M 1:3 363

363

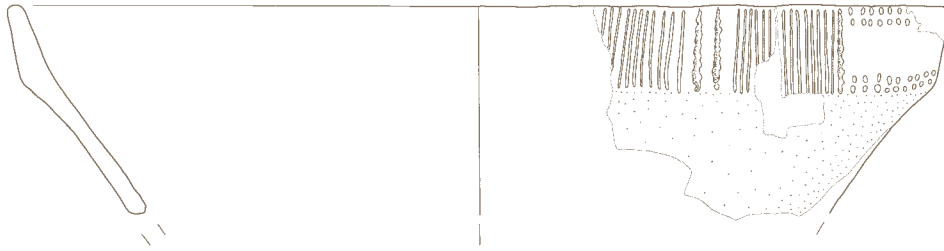

364

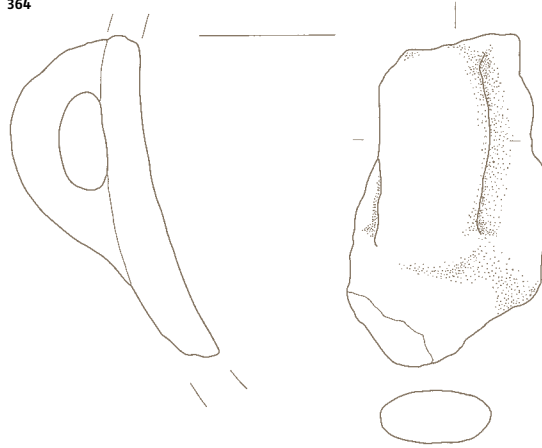

366



365

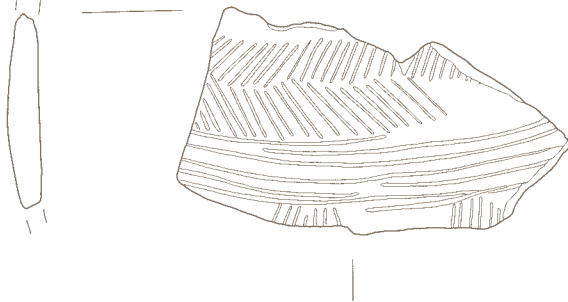

367



368

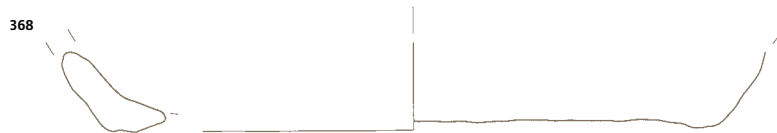

SE 803 363-366
SE 696 367
SE 947 368

SE 890 – jama v bližini objekta št. 4, G369–370

369 Kv. 96, SE 890, inv. št. AI 12268/1

Odlomek dna posode, groba keramika, rjavo sive barve, prostoročna izdelava, v. 4,2 cm, pr. d. 18,6 cm.

370 Kv. 96, SE 890, inv. št. AI 12269/1

Ročaj z ostenjem posode, groba keramika, sivo rdeče barve, prostoročna izdelava, dl. 6,6 cm, š. 6,1 cm.

SE 455 – jama v bližini nadzemnega objekta št. 5, G371–372

371 Kv. 70, SE 455. Inv.št. AI 11916

Lonec bikonične oblike, drobnorzrnata keramika, svetlo rjavo sive barve, prostoročna izdelava, v. 21,5 cm, pr. u. 13,7 cm, pr. d. 11,8 cm,



372 Kv. 70, SE 455, inv. št. AI 11915

Spodnji del vrčka z odlomljenim ročajem, okrašen na največjem obodu s pasovi navpičnih vrezov, drobnorzrnata keramika, rdeče barve, prostoročna izdelava, v. 8,3 cm, pr. d. 4,7 cm.

SE 935 – jama v bližini nadzemnega objekta št. 5, G373

373 Kv. 98, SE 935, inv. št. AI 12272

Odlomek posode z odlomljenim ročajem, ob ročaju je okras vodoravne vrezane črte, iz katere izhaja vrezan motiv ribje kosti, drobnorzrnata keramika, sivo rjave barve, prostoročna izdelava, dl. 4,2 cm, š. 6,8 cm.

M 1:2
M 1:3 373

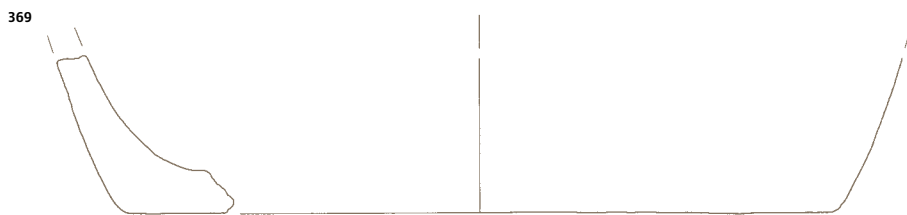

370

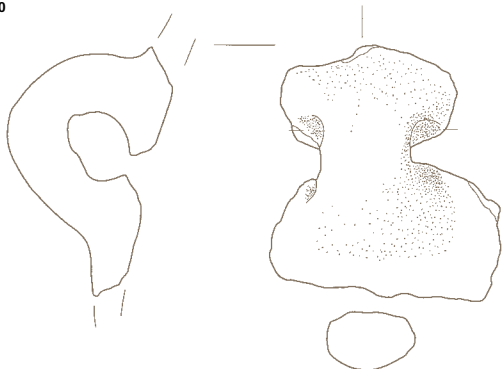

372

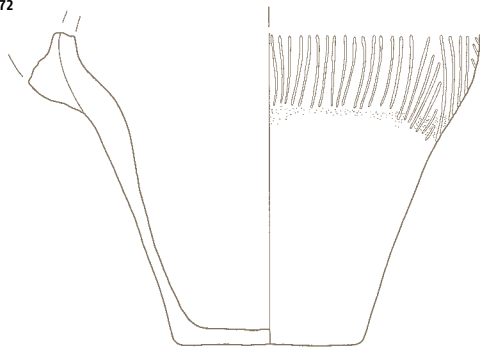

371

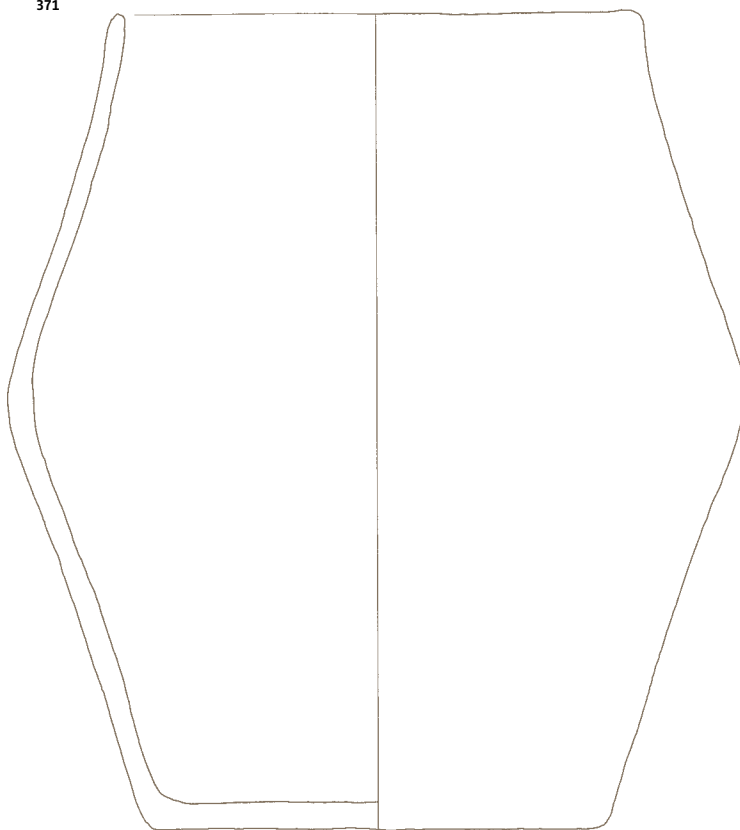

373

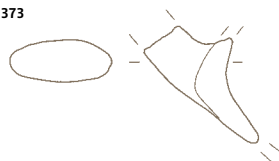

SE 890 369, 370
SE 455 371, 372
SE 935 373

**SE 608 – vkopan objekt št. 2,
G374–445**

**374 Kv. 127/155, SE 608,
inv. št. AI 12100**

Lonec bikonične oblike, nad najšir-
šim obodom sta ročaja, drobnozrna-
ta keramika, rjavo rdeče barve, pro-
storočna izdelava, v. 33,4 cm,
pr. u. 18,7 cm, pr. d. 12,8 cm.



**376 Kv. 127/155, SE 608,
inv. št. AI 12106**

Lonec bikonične oblike z rahlo izvi-
hanim ustjem, drobnozrnata kera-
mika, rjavo sive barve, prostoročna
izdelava, v. 28 cm, pr. u. 16,8 cm,
pr. d. 9,6 cm.



**375 Kv. 127/155, SE 608,
inv. št. AI 12101**

Lonec bikonične oblike z ročajema
nad najširšim obodom, drobnozrna-
ta keramika, sivo rjave barve, pro-
storočna izdelava, v. 30,9 cm,
pr. u. 14 cm, pr. d. 14,1 cm.



M 1:3
M 1:4 374, 376

374

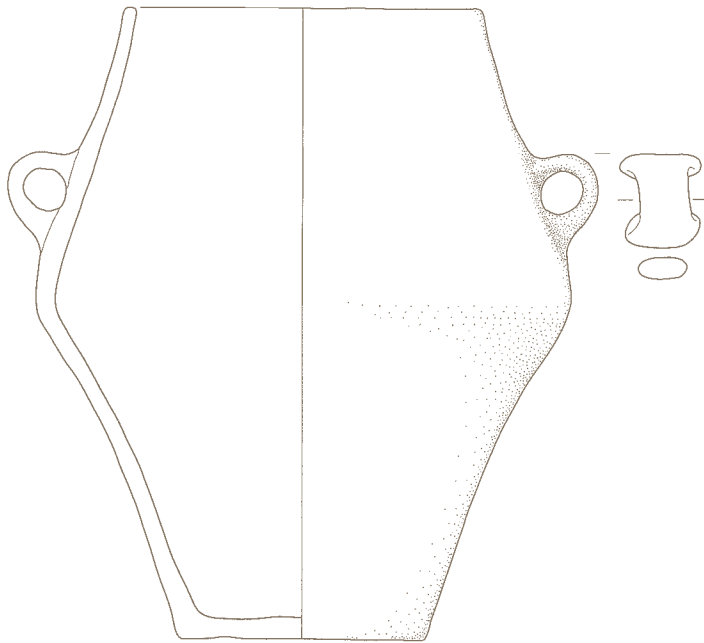

376

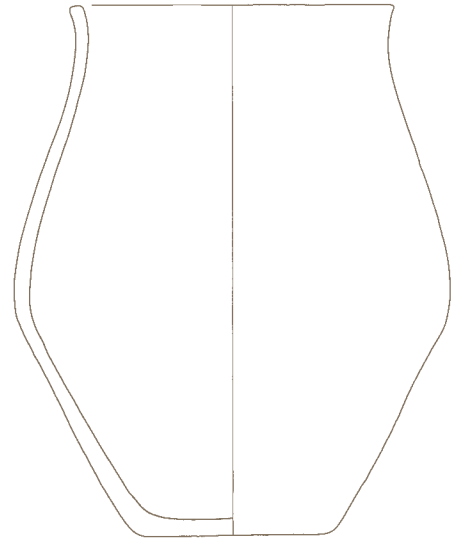

375

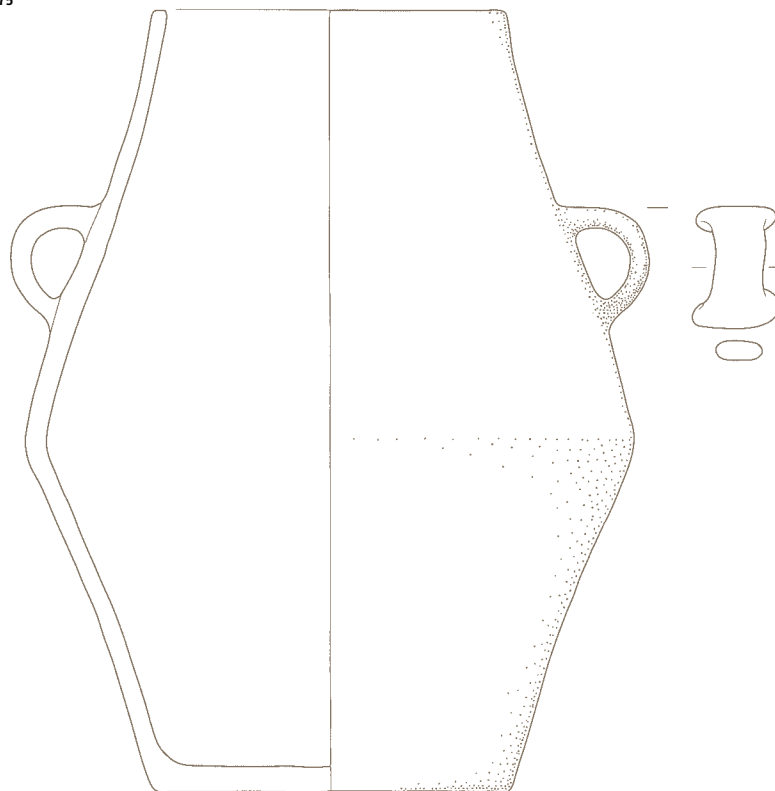

377 Kv. 127/155, SE 608,
inv. št. AI 12087/51, AI 12090/32,54,
AI 12102, AI 12108

Fragmentiran lonc bikonične oblike z odlomljenim ročajem, ki je bil pritrjen na rob ustja, groba keramika, rjavo sive barve, prostoročna izdelava, v. 26,8 cm, pr. u. 14,3 cm, pr. d. 10,6 cm.

378 Kv. 127/155, SE 608,
inv. št. AI 12090/34

Odlomek ustja z ostenjem lonca, drobnnozrnata keramika, rjavo rdeče barve, prostoročna izdelava, v. 4 cm, pr. u. 19,8 cm.

379 Kv. 127/155, SE 608,
inv. št. AI 12090/15

Odlomek ustja z ostenjem lonca, groba keramika, rjavo rdeče barve, prostoročna izdelava, v. 3,9 cm, pr. u. 19,8 cm.

380 Kv. 127/155, SE 608,
inv. št. AI 12090/18

Odlomek ustja z ostenjem lonca, drobnnozrnata keramika, rjavo rdeče barve, prostoročna izdelava, v. 3,7 cm, pr. u. 8,8 cm.

381 Kv. 127/155, SE 608,
inv. št. AI 12090/31

Odlomek ustja z ostenjem lonca, drobnnozrnata keramika, rjavo rdeče barve, prostoročna izdelava, v. 5,8 cm, pr. u. 15,8 cm.

377



378



379



380



381



382 Kv. 127/155, SE 608,
inv. št. AI 12090/57

Odlomek ustja z ostenjem lonca, drobnazrnata keramika, sivo rdeče barve, prostoročna izdelava, v. 4,2 cm, pr. u. 15,9 cm.

383 Kv. 127/155, SE 608,
inv. št. AI 12090/72

Odlomek ustja z ostenjem lonca, drobnazrnata keramika, svetlo rjave barve, prostoročna izdelava, v. 4,4 cm, pr. u. 13,9 cm.

384 Kv. 127/155, SE 608,
inv. št. AI 12090/77

Odlomek ustja z ostenjem lonca, drobnazrnata keramika, rjavo rdeče barve, prostoročna izdelava, v. 4,4 cm, pr. u. 11,7 cm.

385 Kv. 127/155, SE 608,
inv. št. AI 12090/89

Odlomek ustja z ostenjem lonca, groba keramika, svetlo sive barve, prostoročna izdelava, v. 3,7 cm, pr. u. 11,7 cm.

386 Kv. 127/15, SE 608,
inv. št. AI 12090/41

Odlomek ustja z ostenjem lončka s kratkim cilindričnim vratom, drobnazrnata keramika, sive barve, prostoročna izdelava, v. 6,1 cm, pr. u. 9,8 cm.

387 Kv. 127/155, SE 608,
inv. št. AI 12090/22

Odlomek ustja z ostenjem lonca, drobnazrnata keramika, sivo rjave barve, prostoročna izdelava, v. 5,2 cm, pr. u. 15,7 cm.

388 Kv. 127/155, SE 608,
inv. št. AI 12090/14,49

Odlomek ustja z ostenjem lonca, groba keramika, sivo rjave barve, prostoročna izdelava, v. 5,8 cm, pr. u. 15,8 cm.

389 Kv. 127/155, SE 608,
inv. št. AI 12090/16

Odlomek ustja z ostenjem lonca, groba keramika, rjave barve, prostoročna izdelava, v. 5,4 cm, pr. u. 11,7 cm.

390 Kv. 127/155, SE 608,
inv. št. AI 12090/12

Odlomek ustja z ostenjem lonca, groba keramika, rjave barve, prostoročna izdelava, v. 6,3 cm, pr. u. 17,9 cm.

391 Kv. 127/155, SE 608,
inv. št. AI 12090/46

Odlomek ustja z ostenjem lonca, drobnazrnata keramika, svetlo rjave barve, prostoročna izdelava, v. 5 cm, pr. u. 17,8 cm.

M 1:1

382



383



384



385

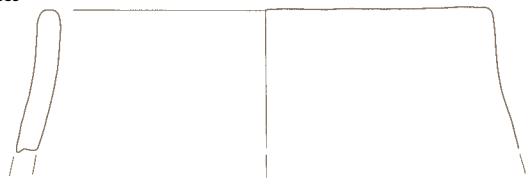

386



388



387



389



390

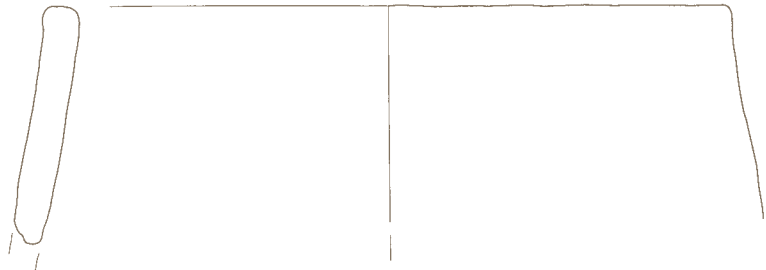

391

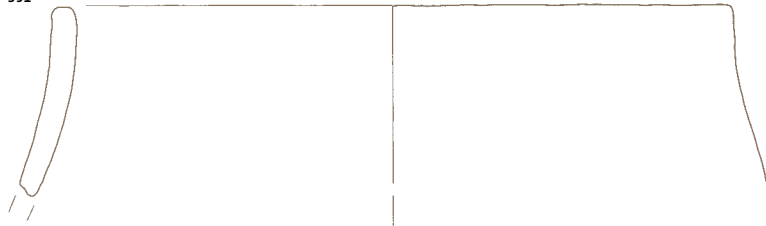

SE 608

392 Kv. 127/155, SE 608,
inv. št. AI 12090/50 in 65

Odlomek ustja z ostenjem lonca, drobnozrnata keramika, sivo rdeče barve, prostoročna izdelava, v. 4,8 cm, pr. u. 18,1 cm.

393 Kv. 127/155, SE 608,
inv. št. AI 12090/9

Odlomek ustja z ostenjem lonca, groba keramika, sivo rdeče barve, prostoročna izdelava, v. 5,2 cm, pr. u. 29,9 cm.

394 Kv. 127/155, SE 608,
inv. št. AI 12096/2,4

Odlomek lonca z ročajem, ki povezuje ustje z ramenom, pod ročajem je okras prepleta pasov poševnih in navpičnih vrezov, zunanji vrezi so dodatno okrašeni z drobnimi vtisi, drobnozrnata keramika, sive barve, prostoročna izdelava, pr. u. 25,5 cm, v. 10,4 cm.

395 Kv. 127/155, SE 608,
inv. št. AI 12092/1

Odlomek posode z ročajema na ustju, groba keramika, sivo rjave barve, prostoročna izdelava, v. 6,1 cm, pr. u. 28,9 cm.

396 Kv. 127/155, SE 608,
inv. št. AI 12090/11

Odlomek ustja z ostenjem bikonične sklede. Drobnozrnata keramika, oranžne barve, prostoročna izdelava, v. 4,9 cm, pr. u. 13,7 cm.

397 Kv. 127/155, SE 608,
inv. št. AI 12090/90

Odlomek ustja z ostenjem bikonične sklede, drobnozrnata keramika, rjave barve, prostoročna izdelava, v. 4,6 cm, pr. u. 13,7 cm.

398 Kv. 127/155, SE 608,
inv. št. AI 12090/8

Odlomek ustja z ostenjem sklede, groba keramika, rdeče barve, prostoročna izdelava, v. 4,3 cm, pr. u. 19,8 cm.



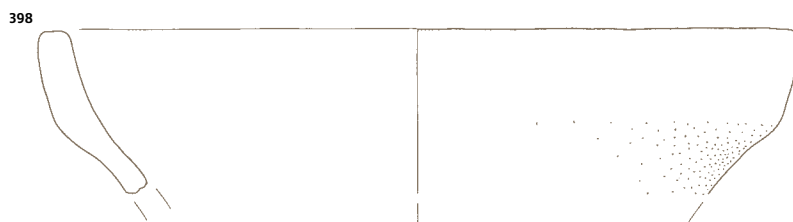
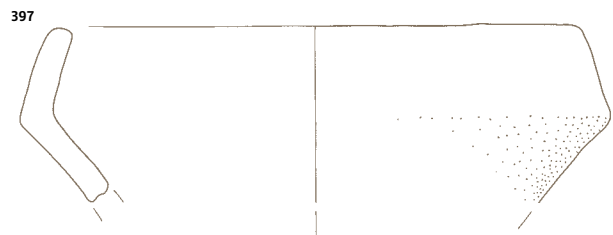
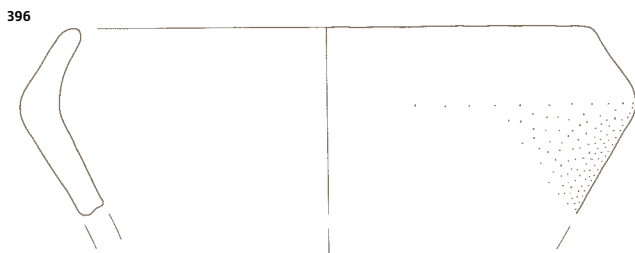
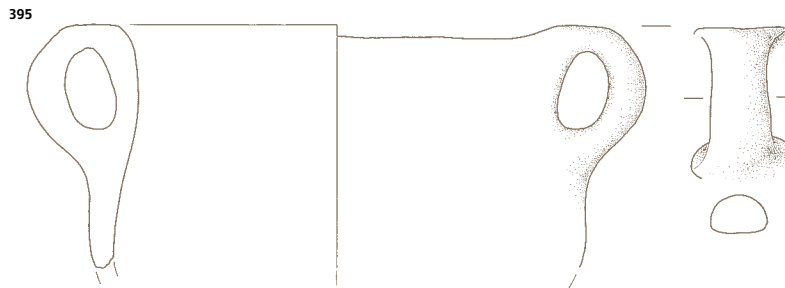
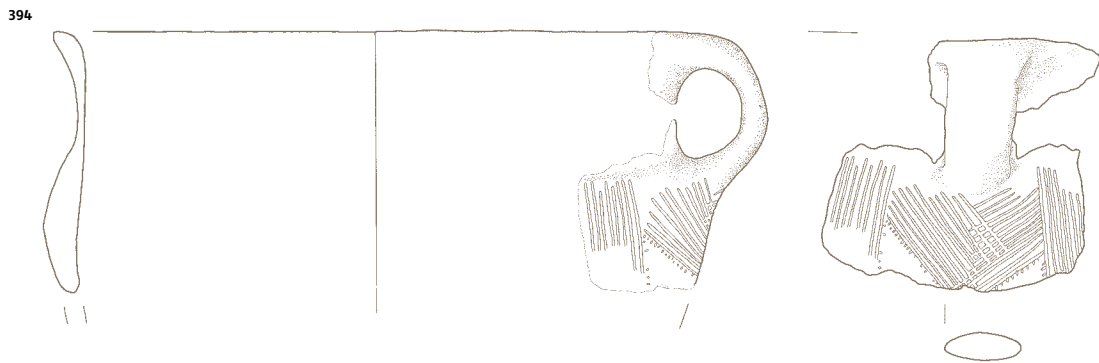
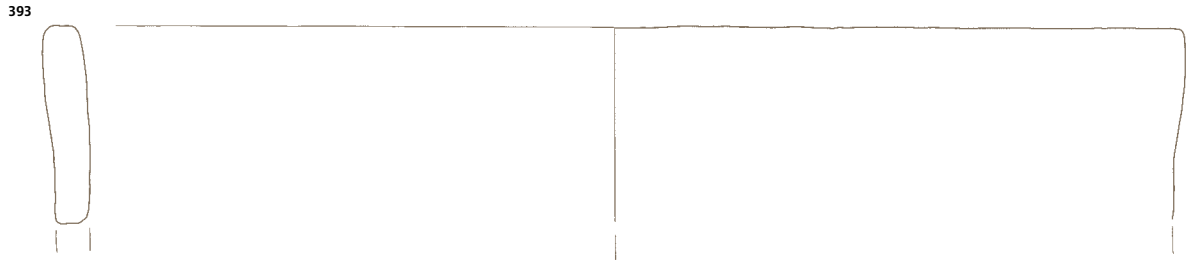
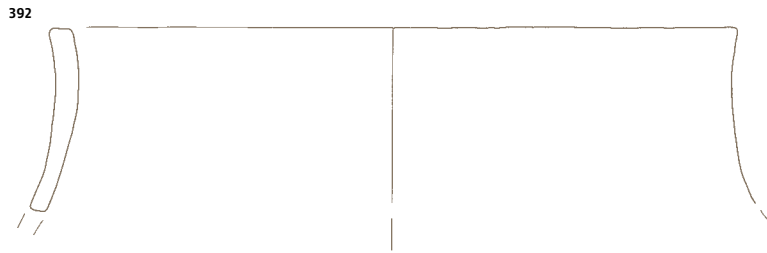

399 Kv. 127/155, SE 608,

inv. št. AI 12090/51

Odlomek ustja z ostenjem sklede, groba keramika, rjavo sive barve, prostoročna izdelava, v. 4 cm, pr. u. 19,8 cm.

400 Kv. 127/155, SE 608,

inv. št. AI 12090/3, AI 12088/2, AI 12090/3

Odlomek ustja z ostenjem bikonične sklede, groba keramika, rjave barve, prostoročna izdelava, v. 6,9 cm, pr. u. 29,4 cm.

401 Kv. 127/155, SE 608,

inv. št. AI 12090/10

Odlomek ustja z ostenjem bikonične sklede, groba keramika, rjave barve, prostoročna izdelava, v. 3,3 cm, pr. u. 29,8 cm.

402 Kv. 127/155, SE 608,

inv. št. AI 12090/58

Odlomek ustja z ostenjem bikonične sklede, drobnoprana keramika, rjavordeče barve, prostoročna izdelava, v. 3,9 cm, pr. u. 36 cm.

403 Kv. 127/155, SE 608. Inv.št. AI

12090/44

Odlomek ustja u ostenjem bikonične sklede, drobnoprana keramika, oranžno rjave barve, prostoročna izdelava, v. 3,7 cm, pr. u. 29,8 cm.

404 Kv. 127/155, SE 608,

inv. št. AI 12090/7

Odlomek ustja z ostenjem bikonične sklede, groba keramika, rjavordeče barve, prostoročna izdelava, v. 3,9 cm, pr. u. 15,6 cm.

405 Kv. 127/155, SE 608,

inv. št. AI 12090/80 in 83

Odlomek ustja z ostenjem skledice, drobnoprana keramika, rdeče barve, prostoročna izdelava, v. 3,2 cm, pr. u. 15,9 cm.

406 Kv. 127/155, SE 608,

inv. št. AI 12092/2

Odlomek sklede z ušescema, ki izhajata iz ustja in sta pritrjeni na največji obod, groba keramika, sivo rjave barve, prostoročna izdelava, v. 6,1 cm, pr. u. 28,9 cm.

407 Kv. 127/155, SE 608,

inv. št. AI 12093/1

Odlomek ustja lonca z bradavico tik pod robom ustja, drobnoprana keramika, rjave barve, prostoročna izdelava, v. 3,6 cm, pr. u. 19,6 cm.

M 1:2
M 1:3 401, 402, 406

399



400

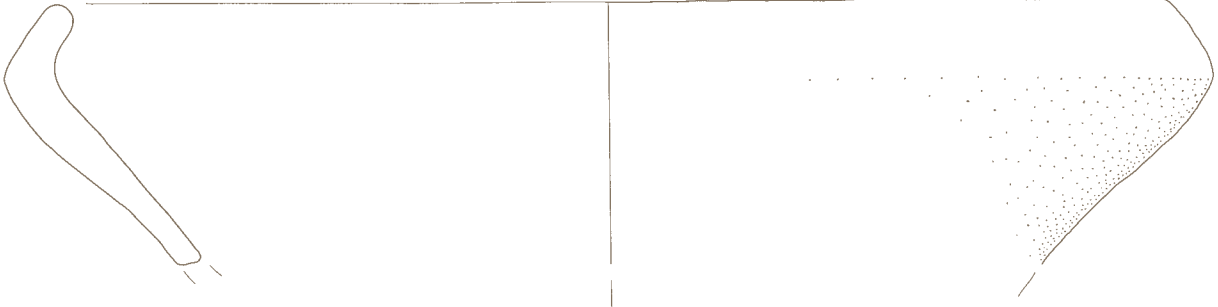

401



402



403



404



405



406



407



SE 608

408 Kv. 127/155, SE 608,

inv. št. AI 12093/2

Odlomek ustja sklede s ploščatim gumbastim nastavkom na robu ustja in dvema bradavicama na ostenju, drobnazrnata keramika, rjave barve, prostoročna izdelava, v. 3,6 cm, š. 5,8 cm.



409 Kv. 127/155, SE 608,

inv. št. AI 12090/13

Odlomek ustja z ostenjem sklede, ki klekasto prehaja v konkaven spodnji del, drobnazrnata keramika, oranžno sive barve, prostoročna izdelava, v. 5,2 cm, š. 4,2 cm.

410 Kv. 127/155, SE 608,

inv. št. AI 12089/2

Odlomek dna z odlomljeno trebušasto nogo, drobnazrnata keramika, sivo rdeče barve, prostoročna izdelava, v. 5,3 cm, pr. noge 14,7 cm.

411 Kv. 127/155, SE 608,

inv. št. AI 12089/1

Odlomek dna z odlomljeno nogo, drobnazrnata keramika, sive barve, prostoročna izdelava, v. 3,7 cm, pr. noge 13,8 cm.

412 Kv. 127/155, SE 608,

inv. št. AI 12099

Odlomek noge posode, drobnazrnata keramika, svetlo rjave barve, prostoročna izdelava, v. 3 cm, pr. noge 30,2 cm.

413 Kv. 127/155, SE 608,

inv. št. AI 12087/43

Dno posode z ostenjem, drobnazrnata keramika, sive barve, prostoročna izdelava, v. 6,2 cm, pr. d. 7,9 cm.

414 Kv. 127/155, SE 608,

inv. št. AI 12087/38,103

Odlomek dna posode z ostenjem, drobnazrnata keramika, rjave barve, prostoročna izdelava, v. 5,1 cm, pr. d. 8,7 cm.

415 Kv. 127/155, SE 608,

inv. št. AI 12087/7,56 in 74

Odlomek dna lončka z ostenjem, drobnazrnata keramika, sive barve, prostoročna izdelava, v. 1,8 cm, pr. d. 4,5 cm.

416 Kv. 127/155, SE 608,

inv. št. AI 12087/12

Odlomek dna posode z ostenjem, drobnazrnata keramika, rjave barve, prostoročna izdelava, v. 3,2 cm, pr. d. 7,6 cm.

417 Kv. 127/155, SE 608,

inv. št. AI 12087/104

Odlomek dna posode z ostenjem, drobnazrnata keramika, sive barve, prostoročna izdelava, v. 3,5 cm, pr. d. 11,8 cm.

418 Kv. 127/155, SE 608,

inv. št. AI 12987/137

Odlomek dna posode z ostenjem, groba keramika, sivo rjave barve, prostoročna izdelava, v. 3,9 cm, pr. d. 15,5 cm.

408



409

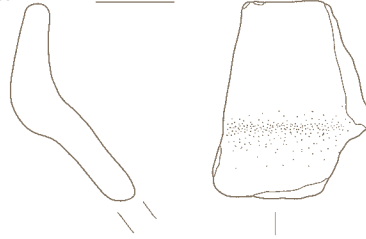

410

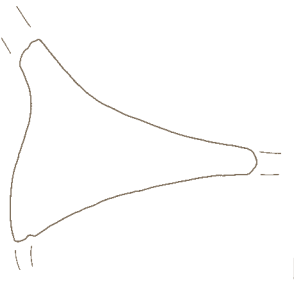

411

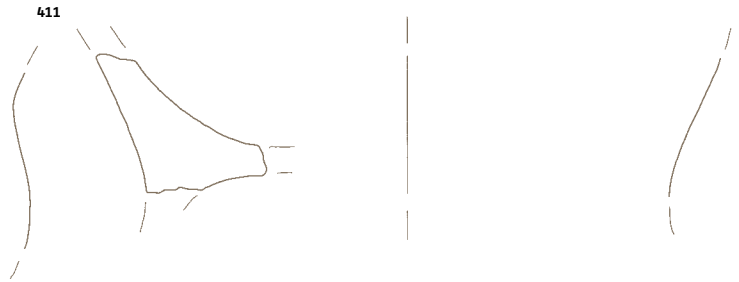

412



413

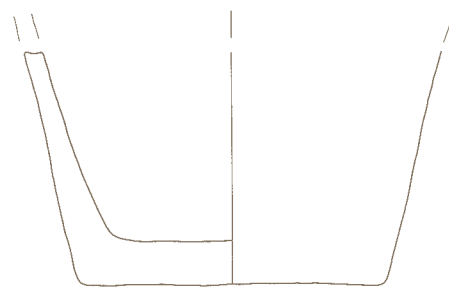

414

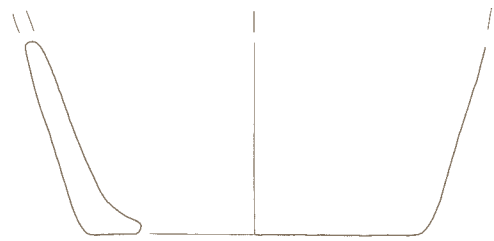

416

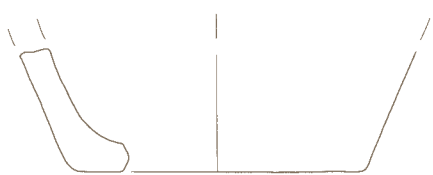

417

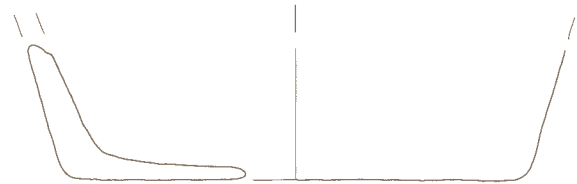

415



418

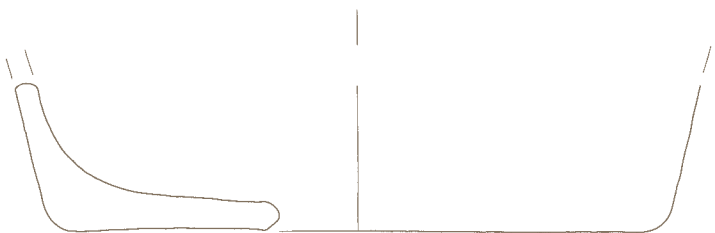

419 Kv. 127/155, SE 608,

inv. št. AI 12087/138

Odlomek dna posode z ostenjem, drobnozrnata keramika, rjavo rdeče barve, prostoročna izdelava, v. 6,1 cm, pr. d. 13,8 cm.

420 Kv. 127/155, SE 608,

inv. št. AI 12987/43

Dno z ostenjem posode, drobnozrnata keramika, sive barve, prostoročna izdelava, v. 5,7 cm, pr. d. 15,4 cm.

421 Kv. 127/155, SE 608,

inv. št. AI 12987/138

Odlomek dna posode z ostenjem, drobnozrnata keramika, rjavo rdeče barve, prostoročna izdelava, v. 6,1 cm, pr. d. 12,4 cm.

422 Kv. 127/155, SE 608,

inv. št. AI 12088/1

Odlomek dna posode z odtisi prstov na notranji strani, drobnozrnata keramika, sive barve, prostoročna izdelava, v. 1,7 cm, pr. d. 10,9 cm.



423 Kv. 127/155, SE 608,

inv. št. AI 12094/3

Odlomek ročaja posode s ploščatim čepastim zaključkom, drobnozrnata keramika, rjavo rdeče barve, prostoročna izdelava, dl. 5,3 cm, š. 3,1 cm.



424 Kv. 127/155, SE 608,

inv. št. AI 12094/4

Odlomek ročaja posode z bradavicama na vrhu ročaja, drobnozrnata keramika, rjavo rdeče barve, prostoročna izdelava, dl. 3,2 cm, š. 4,3 cm.



425 Kv. 127/155, SE 608,

inv. št. AI 12094/2

Odlomek ročaja posode z bradavicama na vrhu ročaja, drobnozrnata keramika, sive barve, prostoročna izdelava, dl. 8,4 cm, š. 3,4 cm.



426 Kv. 127/155, SE 608,

inv. št. AI 12091/79

Odlomek vodoravnega ročaja posode z ostenjem, groba keramika, na zunanji strani rjavo rdeče barve, na notranji temno sive barve, prostoročna izdelava, dl. 5,4 cm, nv. pr. o. 27 cm.

M 1:2
M 1:3 426

419



422

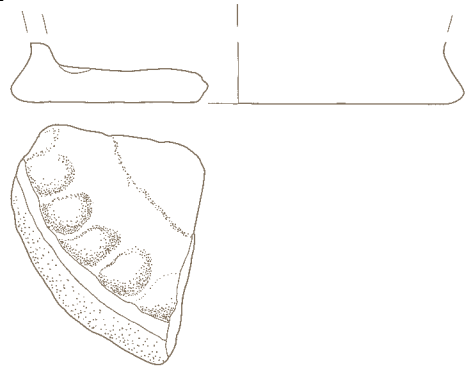

420

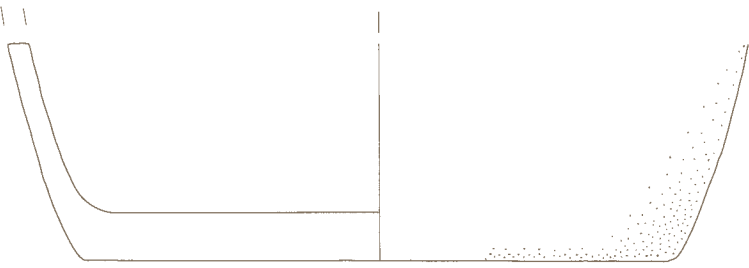

421

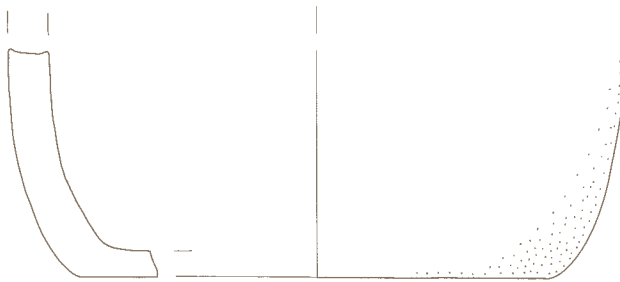

423



424

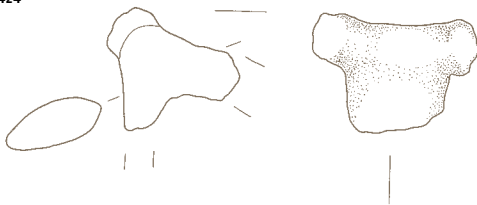

425

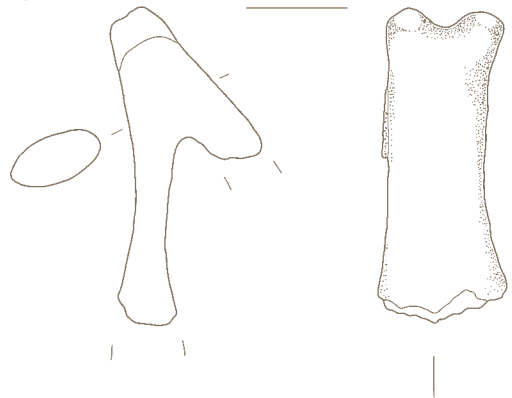

426



427 Kv. 127/155, SE 608,

inv. št. AI 12091/1

Odlomek ročaja posode z ostenjem, groba keramika, rjave barve, prostoročna izdelava, dl. 7,1 cm, š. 3,7 cm.

428 Kv. 127/155, SE 608,

inv. št. AI 12091/87

Odlomek ročaja posode z ostenjem, groba keramika, oranžno sive barve, prostoročna izdelava, dl. 5,4 cm, š. 5 cm.

429 Kv. 127/155, SE 608,

inv. št. AI 12094/1

Odlomek ostenja posode z navpično preluknjano plosko okroglo bradavico, drobnazrnata keramika, svetlo rjave barve, prostoročna izdelava, v. 7,3 cm, š. 8,6 cm.



430 Kv. 127/155, SE 608,

inv. št. AI 12097/12

Odlomek posode, okrašene s pasovi prepletajočih se poševnih vrezov, ki so na zunanji strani dodatno okrašeni s prečnimi drobnimi vtisi, groba keramika, sivo oranžne barve, prostoročna izdelava, v. 6,9 cm, š. 8,1 cm.

432 Kv. 127/155, SE 608,

inv. št. AI 12097/24

Odlomek posode, okrašene s pasom vodoravnih vrezov, ki jih na zgornjem delu posode zamejuje vrezana črta in niz drobnih vtisov, drobnazrnata keramika, sive barve, prostoročna izdelava, v. 4,8 cm, š. 6,1 cm.



433 Kv. 127/155, SE 608,

inv. št. AI 12097/16

Odlomek ostenja posode, okrašene z vrezi v obliki ribje kosti, drobnazrnata keramika, sivo rjave barve, prostoročna izdelava, v. 5,6 cm, nv. pr. o. 26,3 cm.



431 Kv. 127/155, SE 608,

inv. št. AI 12097/45

Odlomek posode, okrašene s kratkimi vrezi v obliki ribje kosti, drobnazrnata keramika, sive barve, prostoročna izdelava, v. 6,7 cm, nv. pr. o. 13 cm.

434 Kv. 127/155, SE 608,

inv. št. AI 12097/60

Odlomek ostenja posode, okrašene s pasovi poševnih vrezov, drobnazrnata keramika, rjavo sive barve, prostoročna izdelava, v. 4,9 cm, nv. pr. o. 25,9 cm.



427

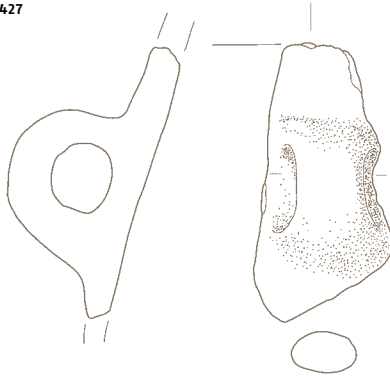

428

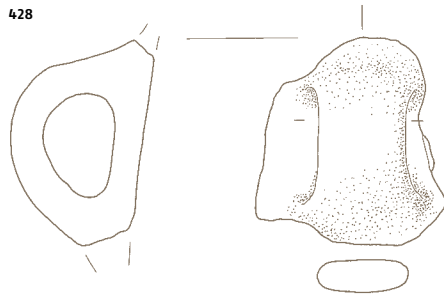

429

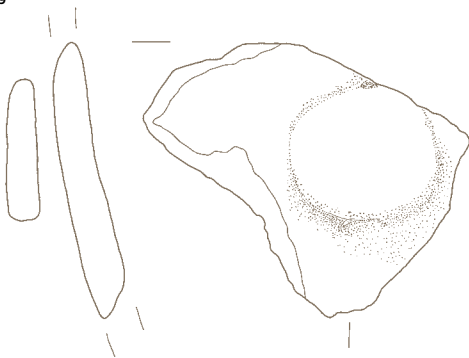

431

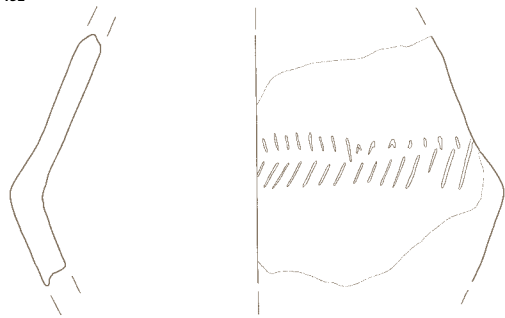

430

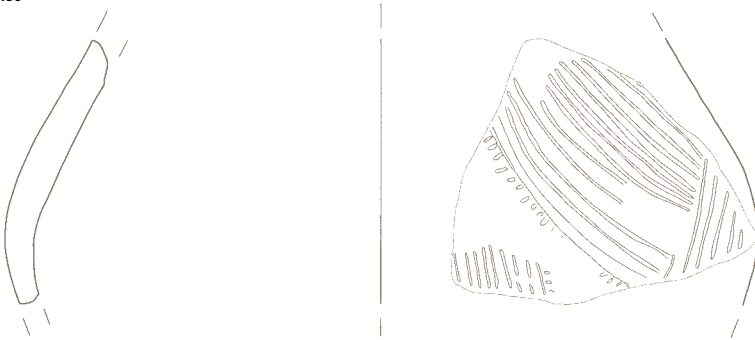

432

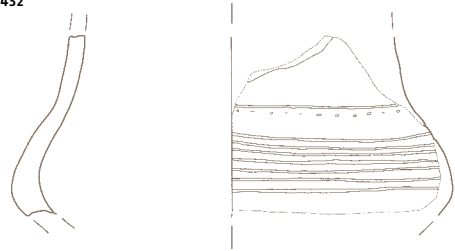

433

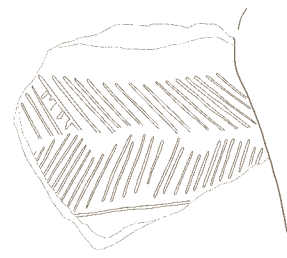

434

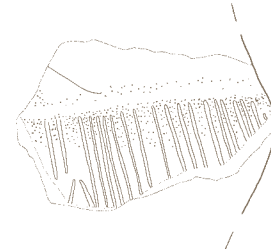

435 Kv. 127/155, SE 608,

inv. št. AI 12097/50

Odlomek ostenja posode, okrašene s pasovi vrezov, ki tvorijo križ, zunanji vrezji so dodatno okrašeni z drobnimi vtisi, drobnozrnata keramika, sive barve, prostoročna izdelava, v. 4,8 cm, nv. pr. o. 22,1 cm.



436 Kv. 127/155, SE 608,

inv. št. AI 12097/30

Odlomek ostenja posode, okrašene z vodoravnim vrezom, pod katerim so pasovi prepletajočih se poševnih in vodoravnih vrezov, na zunanji strani je pas poševnih vrezov dodatno okrašen z drobnimi vtisi, drobnozrnata keramika, na zunanji sive barve, na notranji strani rdeče barve, prostoročna izdelava, v. 3,9 cm, š. 4,8 cm.

437 Kv. 127/155, SE 608,

inv. št. AI 12097/22

Odlomek ostenja posode, okrašene s pasovi polkrožnih in navpičnih vrezov, ki jih na zunanji strani zamejujejo drobni vtisi, drobnozrnata keramika, rjave barve, prostoročna izdelava, v. 6,8 cm, nv. pr. o. 34,1 cm.

438 Kv. 127/155, SE 608,

inv. št. AI 12091/49

Odlomek ostenja posode z odlomljenim ročajem, ob ročaju je pas poševnih vrezov, drobnozrnata keramika, svetlo rjave barve, prostoročna izdelava, v. 3,3 cm, š. 6 cm.

439 Kv. 127/155, SE 608,

inv. št. AI 12097/21,34

Odlomek ostenja posode, okrašene s pasovi poševnih vrezov, po sredini katerih je vodoravno vrezana črta, drobnozrnata keramika, sivo rjave barve, prostoročna izdelava, v. 6,5 cm, š. 8,2 cm.

440 Kv. 127/155, SE 608,

inv. št. AI 12097/53

Odlomek ostenja posode, okrašene z vrezanim motivom cikacaka, drobnozrnata keramika, svetlo rjave barve, prostoročna izdelava, v. 6,1 cm, š. 6,8 cm.

441 Kv. 127/155, SE 608,

inv. št. AI 12097/46

Odlomek ostenja posode okrašen s snopom poševnih vrezov, ki je na zunanji strani dodatno okrašen z drobnimi zarezami, drobnozrnata keramika, sive barve, prostoročna izdelava, v. 6,1 cm, š. 5,8 cm.

442 Kv. 127/155, SE 608,

inv. št. AI 12097/40

Odlomek ostenja posode, okrašene z vodoravnimi in poševnimi nizi žigosanih linij, drobnozrnata keramika, svetlo rjave barve, prostoročna izdelava, v. 5,7 cm, š. 4,3 cm.



443 Kv. 127/155, SE 608,

inv. št. AI 12098/1

Odlomek zajemalke, drobnozrnata keramika, svetlo rjave barve, prostoročna izdelava, v. 2,5 cm, dl. 4,6 cm, š. 4,8 cm.

444 Kv. 127/155, SE 608,

inv. št. AI 12098/2

Odlomek zajemalke groba keramika, svetlo rjave barve, prostoročna izdelava, v. 4,1 cm, dl. 4,3 cm, š. 4,3 cm.

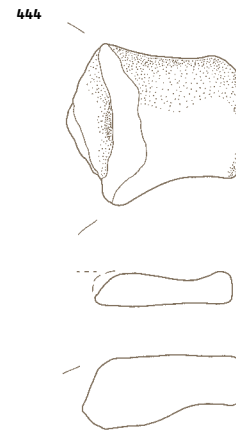
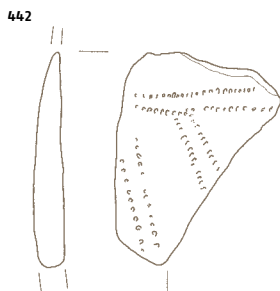
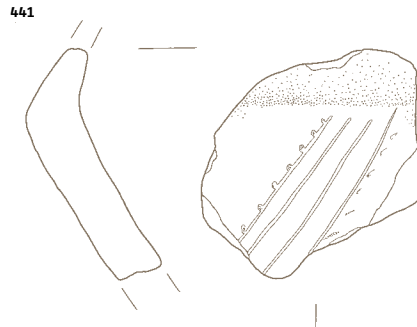
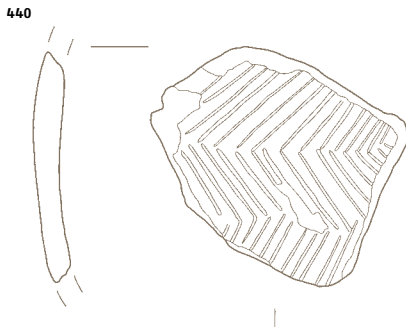
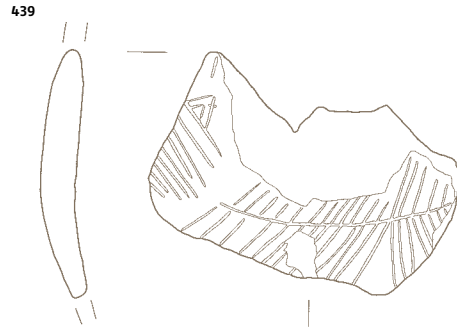
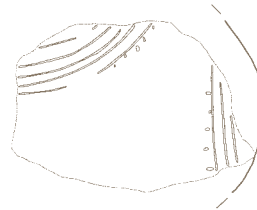
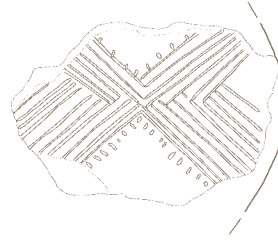

445 Kv. 127/155, SE 608,

inv. št. AI 12098/3

Odlomek zajemalke, drobnozrnata keramika, svetlo rjave barve, prostoročna izdelava, v. 3,4 cm, dl. 4 cm, š. 6,4 cm.

SE 783 – zbiralnik za vodo v vkopanem objektu št. 2, G446–468

446 Kv. 127, SE 783,

inv. št. AI 12208

Lonec bikonične oblike z dvema ploskima okroglima bradavicama na največjem obodu, groba keramika, svetlo rjave barve, prostoročna izdelava, v. 27,9 cm, pr. u. 17,8 cm, pr. d. 17,7 cm.



447 Kv. 127, SE 783,

inv. št. AI 12205

Fragment vrča bikonične oblike z ročajem, ki izhaja iz ustja in je pritrjen na vrat, na vrhu ročaja je okras pasov vodoravnih drobnih vtisov, pod ročajem pa pas polkrožnih vrezov, ki ga zaključujejo izmenjajoči se pasovi poševnih vrezov in pasovi poševnih drobnih vtisov, drobnozrnata keramika, sive barve, prostoročna izdelava, v. 18,4 cm, pr. u. 14 cm.



M 1:2
M 1:3 447
M 1:4 446

445

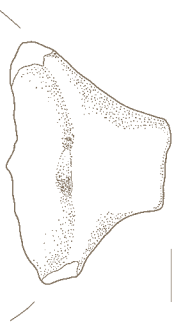

446

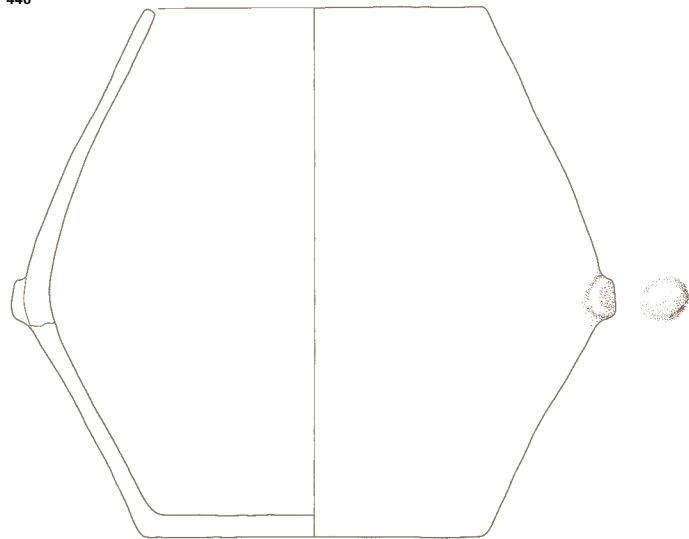

447

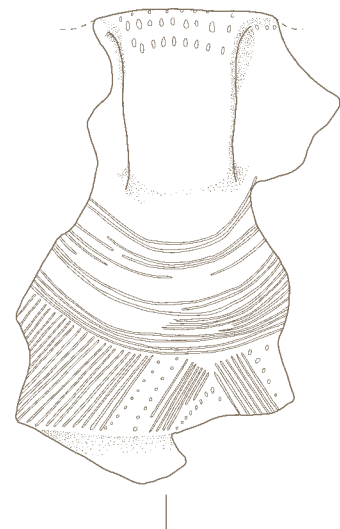
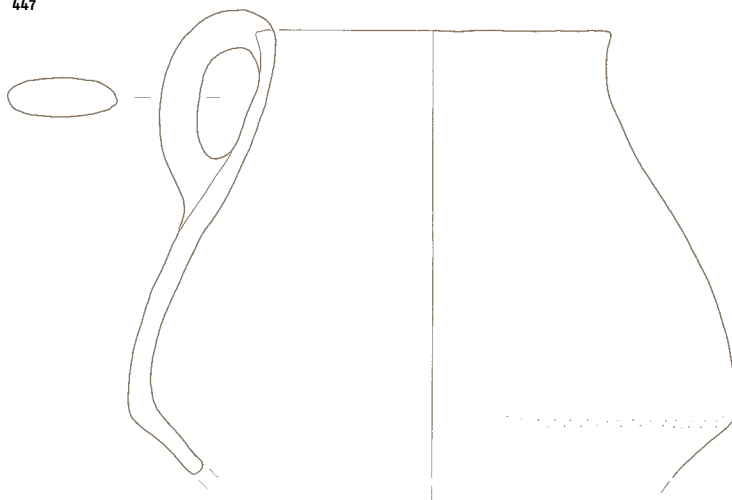

SE 608 445
SE 783 446, 447

**448 Kv. 127, SE 783,
inv. št. AI 12204**

Spodnji del lonca, ohranjen je do najširšega oboda, groba keramika, svetlo rjavo sive barve, prostoročna izdelava, v. 36,4 cm, pr. d. 19,7 cm.



**449 Kv. 127, SE 783,
inv. št. AI 12213/3 in 4, AI 12215/2,
12217/2 in 3, AI 12219/4**

Odlomek ustja lonca z ročajem, pod ročajem je okras vrezanega cikcaka, ki ga spodaj zaključujejo pasovi vzdoranih vrezov, drobnozrnata keramika, sivo rjave barve, prostoročna izdelava, v. 6,5 cm, pr. u. 15,2 cm.

**450 Kv. 127, SE 783,
inv. št. AI 12206**

Lonec z ročajem na ustju, groba keramika, svetlo rjave barve, prostoročna izdelava, v. 7,5 cm, pr. u. 12,6 cm.



**451 Kv. 127, SE 783,
inv. št. AI 12213/8**

Odlomek ustja z ostenjem lonca, drobnozrnata keramika, svetlo sive barve, prostoročna izdelava, v. 4,5 cm, pr. u. 11,7 cm.

**452 Kv. 127, SE 783,
inv. št. AI 12213/9**

Odlomek ustja z ostenjem lonca, groba keramika, rjavo rdeče barve, prostoročna izdelava, v. 5,3 cm, pr. u. 13,6 cm.

**453 Kv. 127, SE 783,
inv. št. AI 12211**

Lonček, drobnozrnata keramika, sive barve, prostoročna izdelava, v. 7,3 cm, pr. u. 8 cm, pr. d. 4,7 cm.



M 1:2
M 1:3 449
M 1:4 448

448

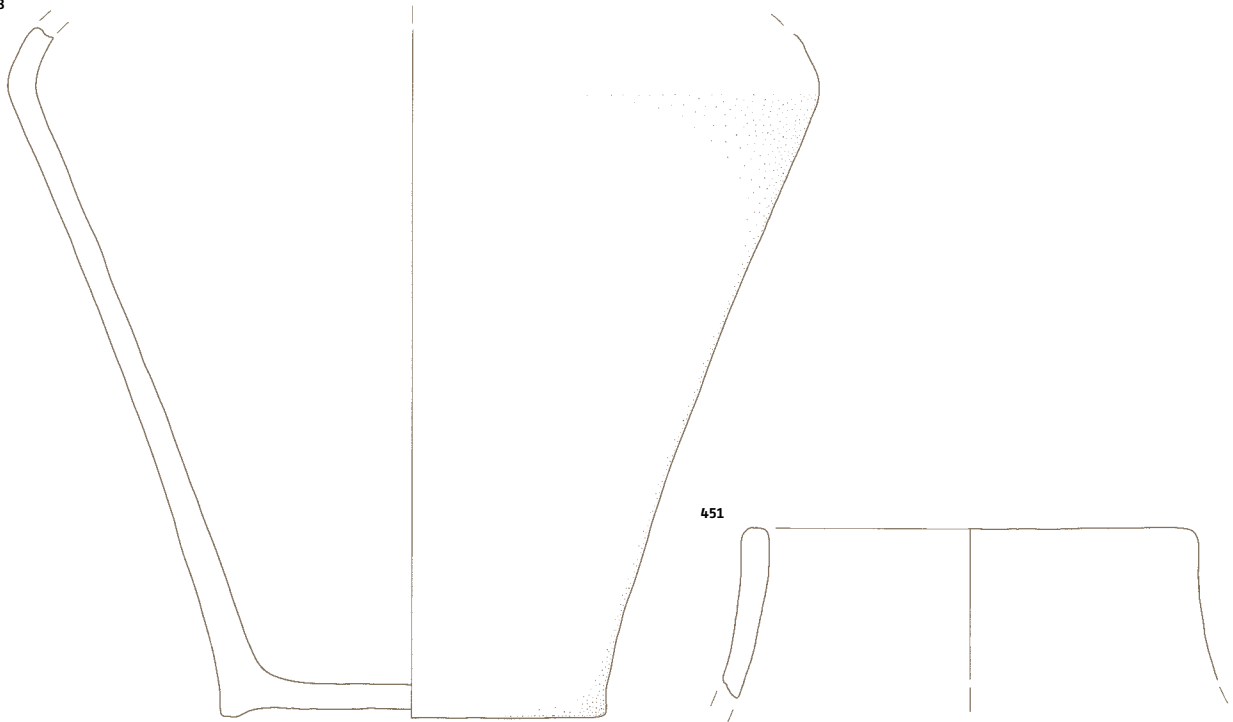

449



450

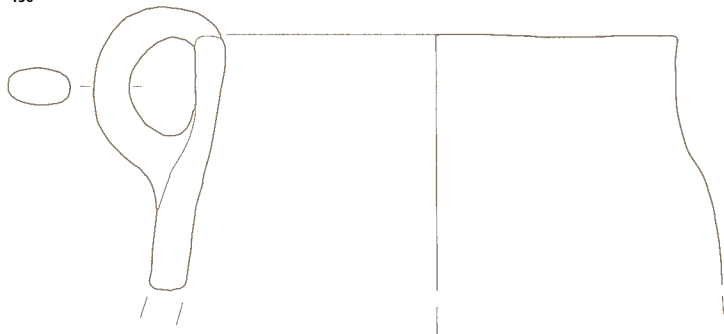

452

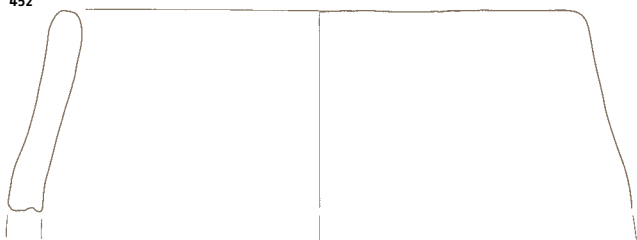

453

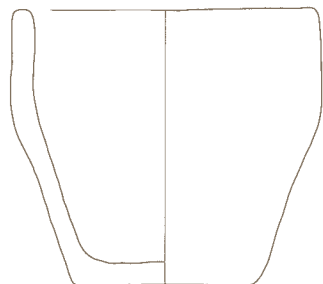

454 Kv. 127, SE 783,

inv. št. AI 12212

Fragmentiran vrč z odlomljenim ročajem nad največjim obodom, okrašen s prepletajočimi se poševnimi in polkrožnimi pasovi vrezov, ki so na zunanjih robovih dodatno okrašeni z drobnimi vtisi, drobnozrnata keramika, sive barve, prostoročna izdelava, vel. 1. d. 8,3 cm, š. 12,9 cm, 2. d. 11,1 cm, š. 16 cm, 3. v. 2,6 cm, pr. d. 9,8 cm.



455 Kv. 127, SE 783,

inv. št. AI 12219/9

Odlomek ostenja lonca z ušescema, drobnozrnata keramika, oranžne barve, prostoročna izdelava, v. 16,8 cm, nv. pr. o. 34 cm.

454

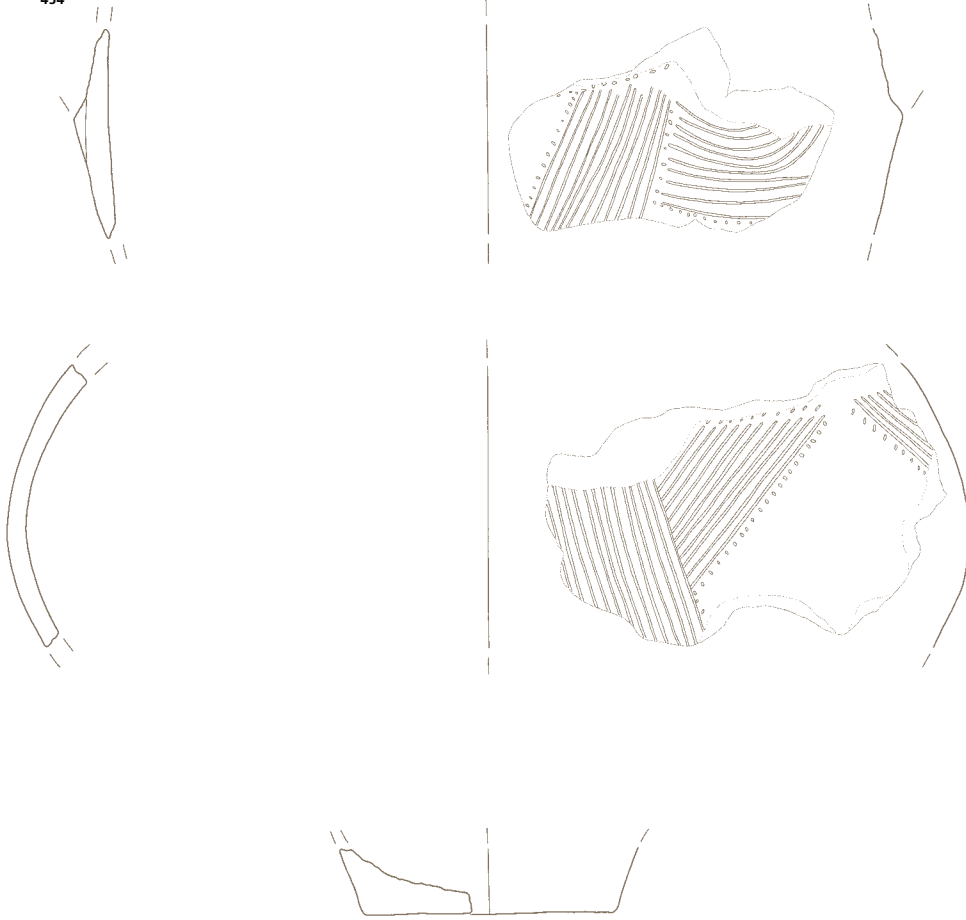

455

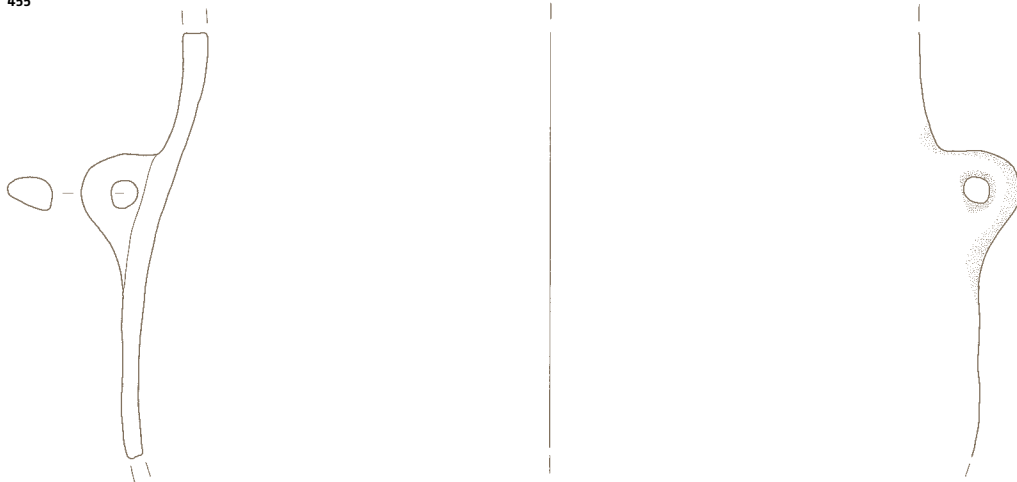

456 Kv. 127, SE 783,

inv. št. AI 12207

Vrč z ročajem na ustju, groba keramika, sive barve, prostoročna izdelava, v. 18,9 cm, pr. u. 11,8 cm, pr. d. 10 cm.



457 Kv. 127, SE 783,

inv. št. AI 12209

Skleda z gumbastima nastavkoma na robu ustja, groba keramika, svetlo rjave barve, prostoročna izdelava, v. 7,7 cm, pr. u. 13,2 cm, pr. d. 6,5 cm.



458 Kv. 127, SE 783,

inv. št. AI 12210

Skleda z jezičastima bradavicama pod ustjem, groba keramika, svetlo rjave barve, prostoročna izdelava, v. 6 cm, pr. u. 14,8 cm, pr. d. 7,5 cm.



459 Kv. 127, SE 783,

inv. št. AI 12213/6

Odlomek ustja z ostenjem sklede, drobnozrnata keramika, rjave barve, prostoročna izdelava, v. 6,7 cm, pr. u. 17,8 cm.

460 Kv. 127, SE 783,

inv. št. AI 12213/5

Odlomek ustja z ostenjem sklede, drobnozrnata keramika, sivo rjave barve, prostoročna izdelava, v. 3,1 cm, pr. u. 21,1 cm.

461 Kv. 127, SE 783,

inv. št. AI 12213/1

Odlomek ustja z ostenjem sklede, drobnozrnata keramika, oranžne barve, prostoročna izdelava, v. 3,5 cm, pr. u. 25,9 cm.

456

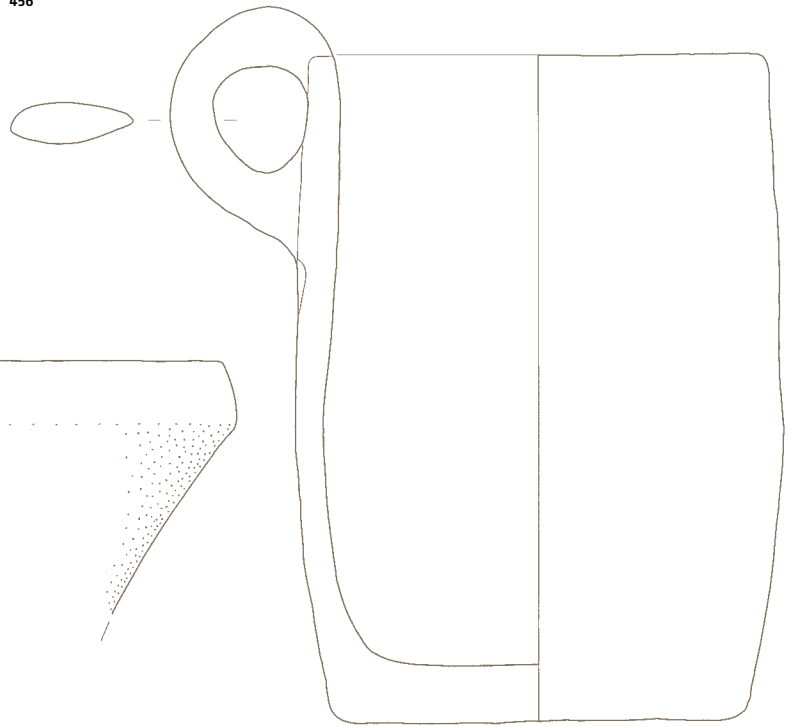

459

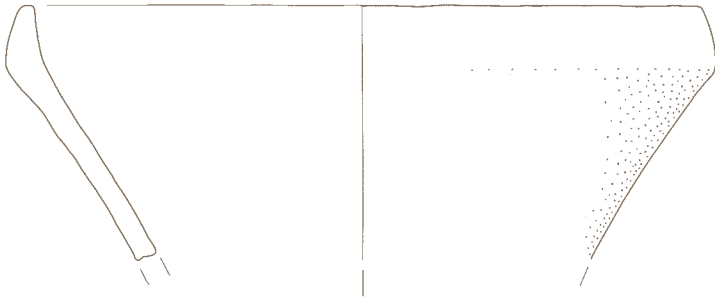

458

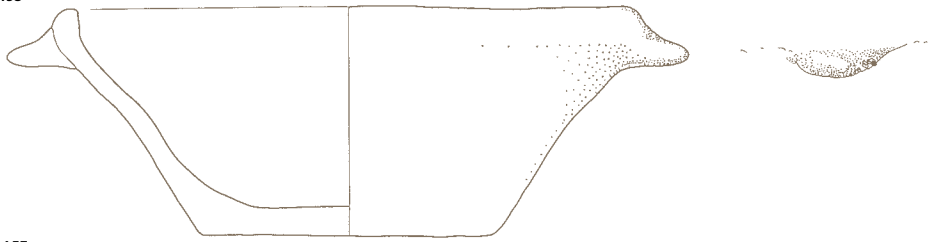

457

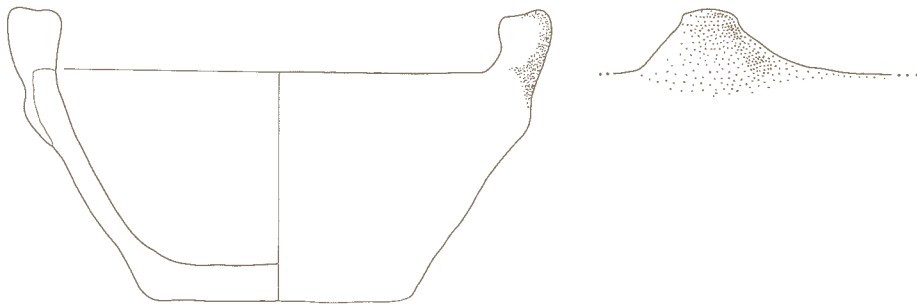

460



461



462 Kv. 127, SE 783,

inv. št. AI 12216

Odlomek ustja z ostenjem skledice z bradavico pod ustjem, groba keramika, sivo oranžne barve, prostoročna izdelava, v. 4,5 cm, š. 6,3 cm.

463 Kv. 127, SE 783,

inv. št. AI 12217/1

Odlomek ustja z ostenjem skodelice z ročajema, groba keramika, sivo rjave barve, prostoročna izdelava, v. 4,5 cm, pr. u. 14,7 cm.



464 Kv. 127, SE 783,

inv. št. AI 12213/10

Odlomek noge z ostenjem, drobnnozrnata keramika, sivo rjave barve, prostoročna izdelava, v. 3,5 cm, pr. n. 15 cm.

465 Kv. 127, SE 783,

inv. št. AI 12213/11

Odlomek noge z ostenjem, drobnnozrnata keramika, svetlo rjavo oranžne barve, prostoročna izdelava, v. 3 cm, pr. noge 9,8 cm.

466 Kv. 127, SE 783,

inv. št. AI 12214/1

Odlomek dna z ostenjem lonca, drobnnozrnata keramika, sivo oranžne barve, prostoročna izdelava, v. 3,8 cm, pr. d. 8,5 cm.

467 Kv. 127, SE 783,

inv. št. AI 12215/4 in 5

Odlomek ostenja posode, okrašene z vrezanim motivom ribje kosti, ki na sredini oblikujejo križ, drobnnozrnata keramika, sive barve, prostoročna izdelava, v. 4,3 cm, nv. pr. o. 18,1 cm.



468 Kv. 127, SE 783,

inv. št. AI 12215/8

Odlomek ostenja posode, okrašene z vrezanim lestvičastim motivom, drobnnozrnata keramika, rjavo sive barve, prostoročna izdelava, v. 4,5 cm, š. 4,2 cm.

SE 653 – krožna struktura poligonalnih tal, v vkopnem objektu št. 2, G469–472

469 Kv. 126/127, 154/155, SE 653,

inv. št. AI 12119/1,3

Odlomek ustja z ostenjem lonca, drobnnozrnata keramika, sivo rjave barve, prostoročna izdelava, v. 5,9 cm, pr. u. 19,7 cm.

470 Kv. 126/127, 154/155, SE 653,

inv. št. AI 12120

Odlomek ustja z ostenjem skodelice z ročajem, groba keramika, rjavo rdeče barve, prostoročna izdelava, v. 6,6 cm, pr. u. 11,6 cm.

462

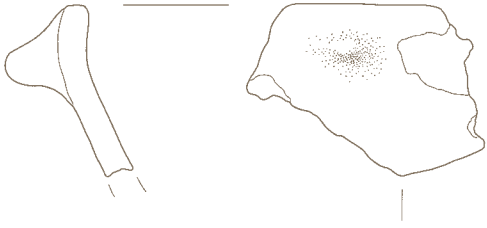

464

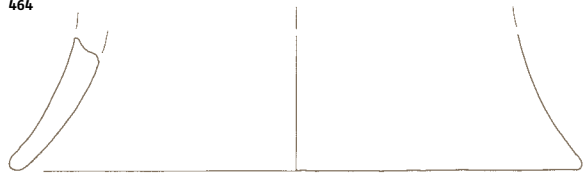

463

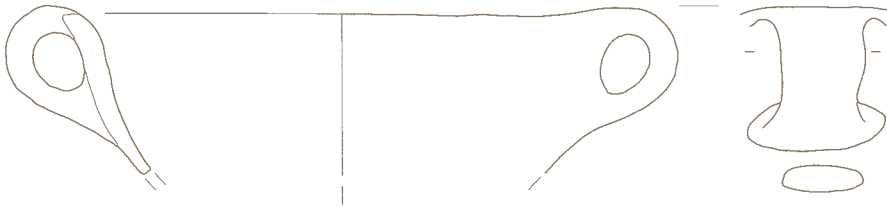

465



466



467

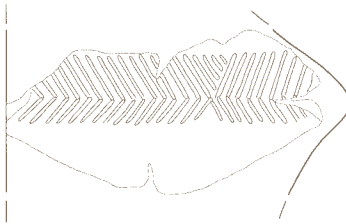

468

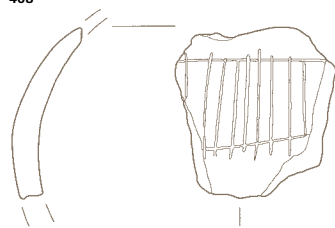

469



470

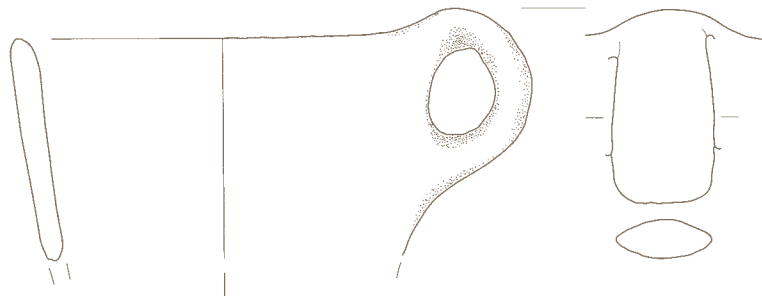

SE 783 462-468
SE 653 469, 470

**471 Kv. 126/127, 154/155, SE 653,
inv. št. AI 12123/1**

Odlomek ostenja posode, okrašene s pasovi poševnih vrezov, drobnozrnata keramika, sivo rjave barve, prostoročna izdelava, v. 3,4 cm, nv. pr. o. 19,8 cm.

**472 Kv. 126/127, 154/155, SE 653,
inv. št. AI 12123/4**

Odlomek ostenja posode, okrašene s prepletajočimi se pasovi poševnih vrezov, ki so na zunanji strani dodatno okrašeni z drobnimi vtisi, drobnozrnata keramika, rjave barve, prostoročna izdelava, v. 2,8 cm, nv. pr. o. 33,6 cm.



**SE 776 – krožna struktura
poligonalnih tal, v vkopanem
objektu št. 2, G473–475**

**473 Kv. 127, SE 776,
inv. št. AI 12199**

Lonec bikonične oblike z ročajema tik nad oziroma na največjem obo-
du, drobnozrnata keramika, sivo
rjave barve, prostoročna izdelava, v.
23,8 cm, pr. u. 17,7 cm,
pr. d. 16,2 cm.



**474 Kv. 127, SE 776,
inv. št. AI 12194**

Trebušasta noga posode, bikonične
oblike, drobnozrnata keramika, sive
barve, prostoročna izdelava,
v. 17,1 cm, pr. noge 15,2 cm.



**475 Kv. 127, SE 776,
inv. št. AI 12196/1**

Odlomek dna lonca, drobnozrnata
keramika, rjave barve, prostoročna
izdelava, v. 5,6 cm, pr. d. 11,7 cm.

**SE 772 – jama v bližini vkopanega
objekta št. 2, G476–477**

**476 Kv. 101, SE 772,
inv. št. AI 12185/2**

Odlomek ustja z ostenjem lonca,
groba keramika, rjavo sive barve,
prostoročna izdelava, v. 4,9 cm,
pr. u. 11,7 cm.

**477 Kv. 101, SE 772,
inv. št. AI 12185/1**

Odlomek ustja z ostenjem lonca,
groba keramika, rdeče rjave bar-
ve, prostoročna izdelava, v. 5,2 cm,
š. 4,9 cm.

M 1:2
M 1:3 472, 473

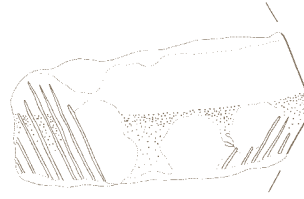

473

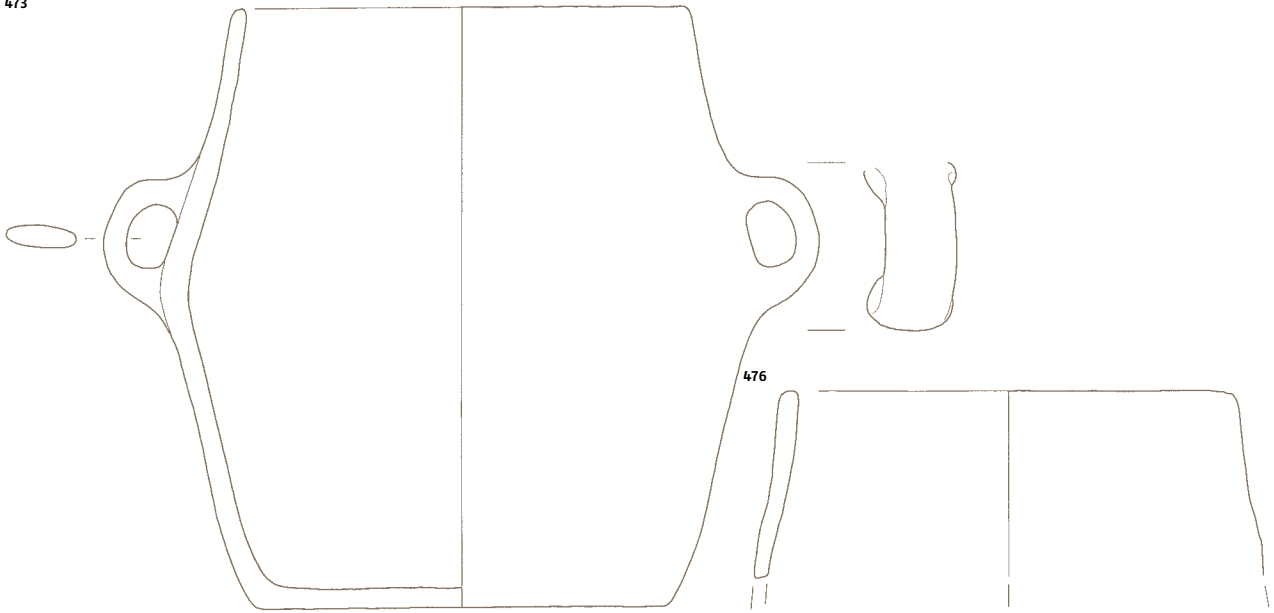

474

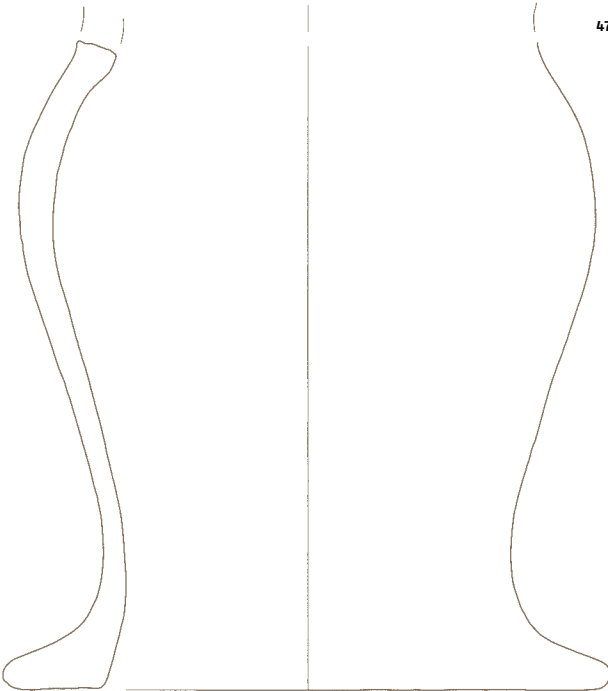

475

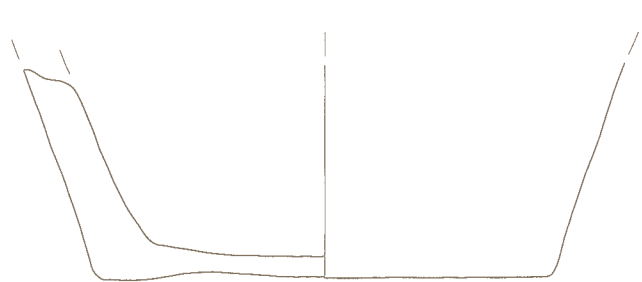

477

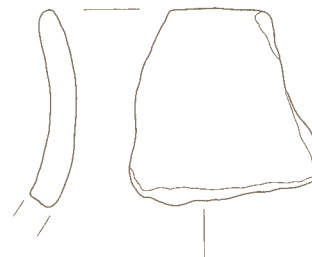

SE 653 671, 672
SE 779/776 473-475
SE 772 476, 477

**SE 300 – vkopan objekt št. 3,
G478–626**

**478 Kv. 156–158, 182–184, SE 300,
inv. št. AI 11722**

Lonec z dvema ročajema na najširšem obodu, groba keramika, rjave barve, prostročna izdelava, v. 27,8 cm, pr. u. 15,6 cm, pr. d. 17 cm.



**479 Kv. 156–158, 182–184, SE 300,
inv. št. AI 11721**

Lonec trebušaste oblike z dvema ročajema, ki povezujeta rob ustja z ramenom posode, groba keramika, rjavo sive barve, prostoročna izdelava, v. 21,1 cm, pr. u. 14 cm, pr. d. 12 cm.



478

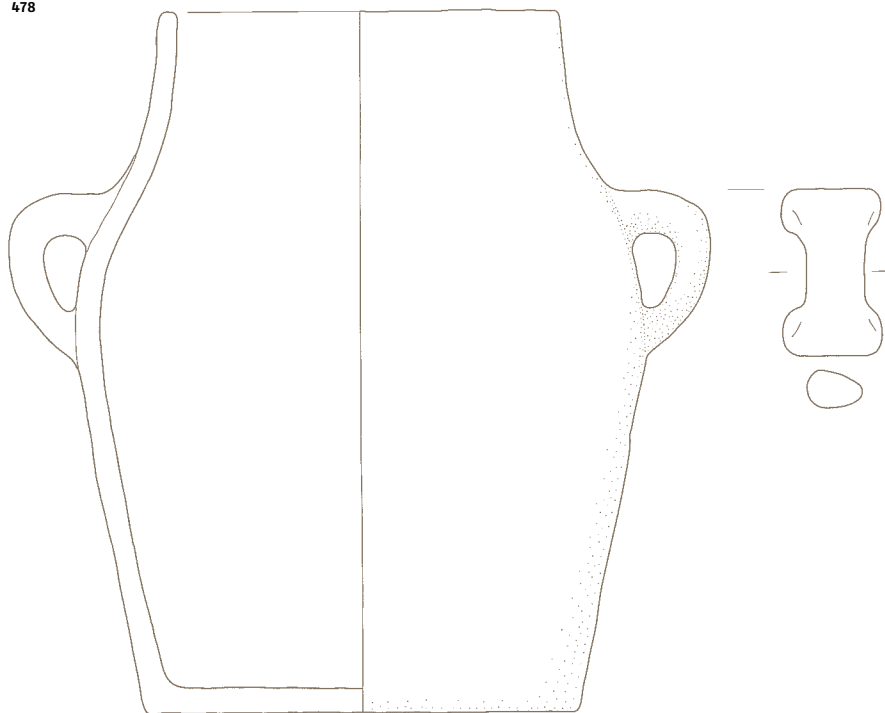

479

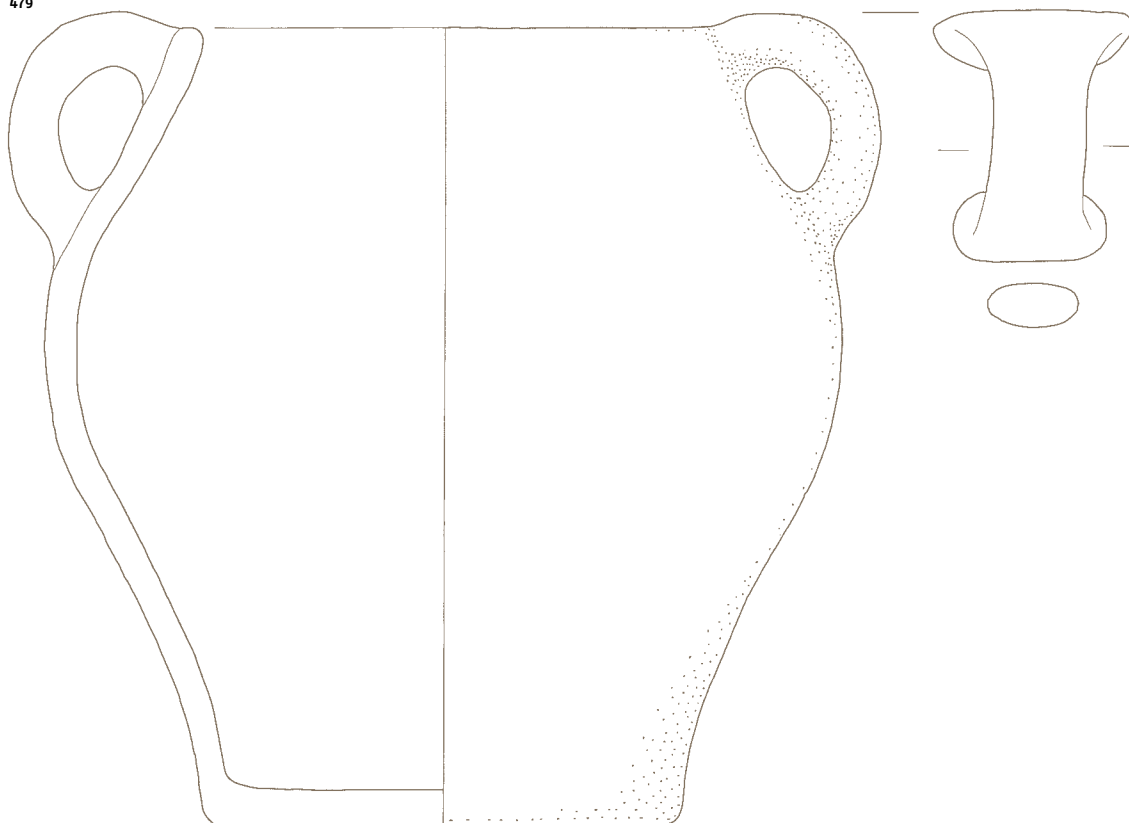

**480 Kv. 156–158, 182–184, SE 300,
inv. št. AI 11724**

Lonec bikonične oblike z dvema ročajema na najširšem obodu, groba keramika, rjavo rdeče barve, prostoročna izdelava, v. 21,3 cm, pr. u. 11 cm, pr. d. 10,2 cm.



**481 Kv. 156–158, 182–184, SE 300,
inv. št. AI 11712**

Lonec trebušaste oblike z dvema ročajema na največjem obodu, groba keramika, svetlo rjave barve, prostoročna izdelava, v. 14,6 cm, pr. u. 10 cm, pr. d. 8,8 cm.



**482 Kv. 157–158, 183–184, SE 300,
inv. št. AI 11726/7**

Odlomek ustja z ostenjem lonca, groba keramika, rjavo rdeče barve, prostoročna izdelava, v. 8,2 cm, pr. u. 17,7 cm.

480

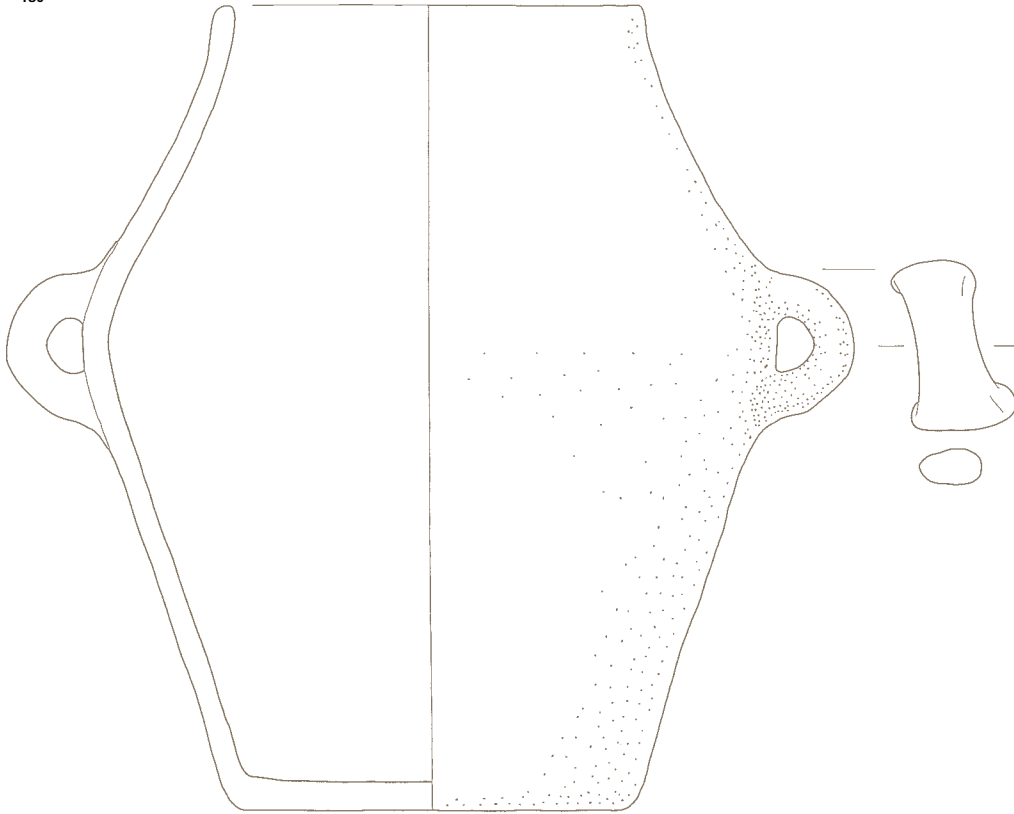

481

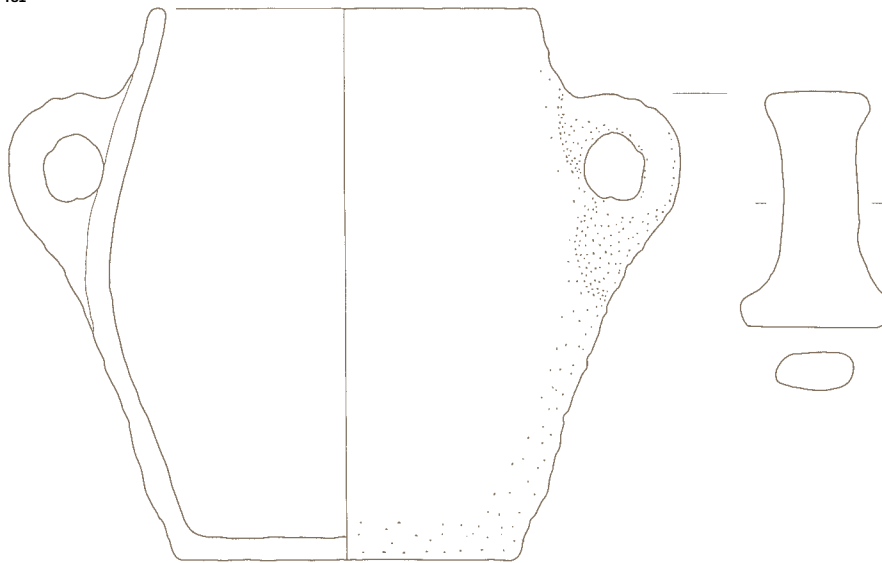

482

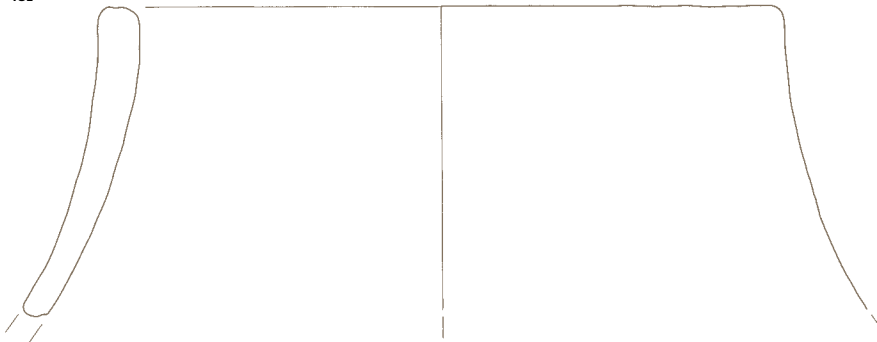

**483 Kv. 157–158, 183–184, SE 300,
inv. št. AI 11735/11**

Odlomek lonca z vodoravnim ročajem na ramenu, groba keramika, sivo rjave barve, prostoročna izdelava, v. 8,8 cm, pr. u. 26,1 cm.

**484 Kv. 157–158, 183–184, SE 300,
inv. št. AI 11726/18**

Odlomek ustja z ostenjem lonca, groba keramika, rjavo sive barve, prostoročna izdelava, v. 4,5 cm, pr. u. 11,9 cm.

**485 Kv. 157–158, 183–184, SE 300,
inv. št. AI 11726/25**

Odlomek ustja z ostenjem lonca, groba keramika, rjavo rdeče barve, prostoročna izdelava, v. 5,5 cm, pr. u. 14 cm.

**486 Kv. 157–158, 183–184, SE 300,
inv. št. AI 11726/30**

Odlomek ustja z ostenjem lonca, drobnozrnata keramika, rjavo sive barve, prostoročna izdelava, v. 4,6 cm, pr. u. 11,9 cm.

**487 Kv. 157–158, 183–184, SE 300,
inv. št. AI 11726/40**

Odlomek ustja z ostenjem lonca, drobnozrnata keramika, oranžne barve, prostoročna izdelava, v. 4,2 cm, pr. u. 11,8 cm.

**488 Kv. 157–158, 183–184, SE 300,
inv. št. AI 11726/52**

Odlomek ustja z ostenjem lonca, groba keramika, sivo rjave barve, prostoročna izdelava, v. 5,1 cm, pr. u. 13,8 cm.

**489 Kv. 157–158, 183–184, SE 300,
inv. št. AI 11726/53**

Odlomek ustja z ostenjem lonca, groba keramika, sivo rjave barve, prostoročna izdelava, v. 5,8 cm, pr. u. 13,8 cm.

**490 Kv. 157–158, 183–184, SE 300,
inv. št. AI 11726/55**

Odlomek ustja z ostenjem lonca, groba keramika, sivo rjave barve, prostoročna izdelava, v. 4,9 cm, pr. u. 16 cm.

**491 Kv. 157–158, 183–184, SE 300,
inv. št. AI 11726/57**

Odlomek ustja z ostenjem lonca, drobnozrnata keramika, rjave barve, prostoročna izdelava, v. 3,2 cm, pr. u. 11,9 cm.

**492 Kv. 157–158, 183–184, SE 300,
inv. št. AI 11726/66**

Odlomek ustja z ostenjem lonca, drobnozrnata keramika, rjave barve, prostoročna izdelava, v. 4,8 cm, pr. u. 9,9 cm.

**493 Kv. 157–158, 183–184, SE 300,
inv. št. AI 11726/95**

Odlomek ustja z ostenjem lonca, drobnozrnata keramika, rdeče rjave barve, prostoročna izdelava, v. 4,4 cm, pr. u. 16 cm.

M 1:2
M 1:3 483

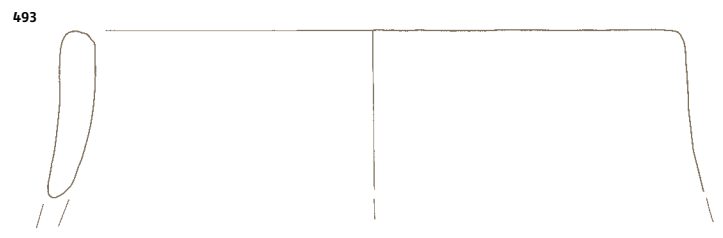
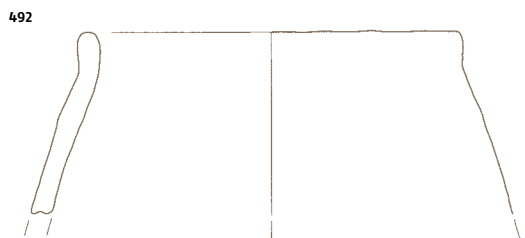
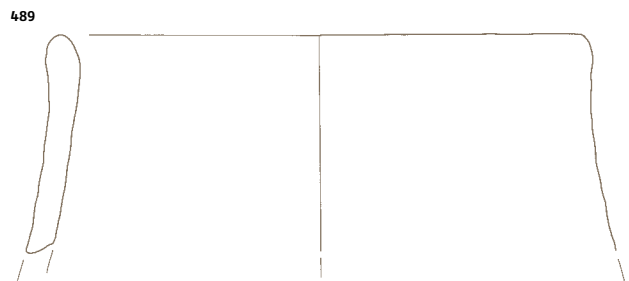
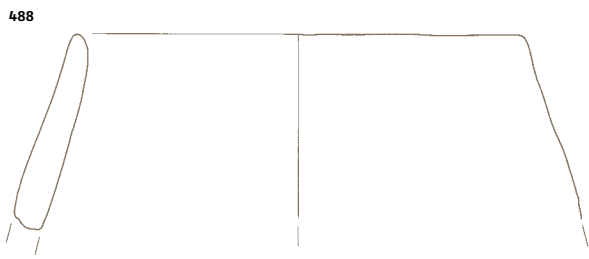
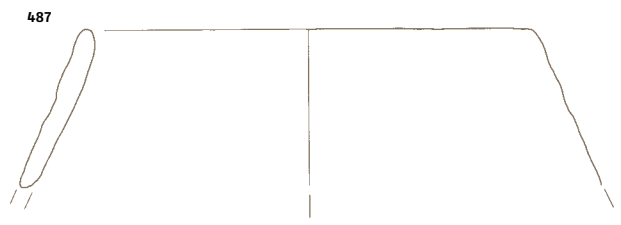
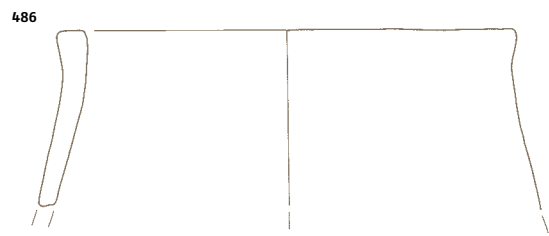
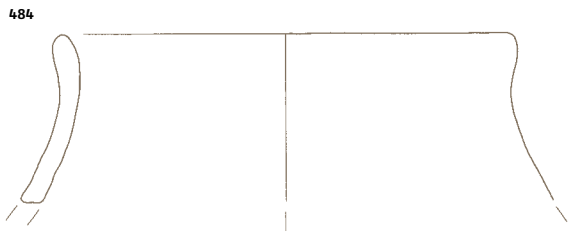
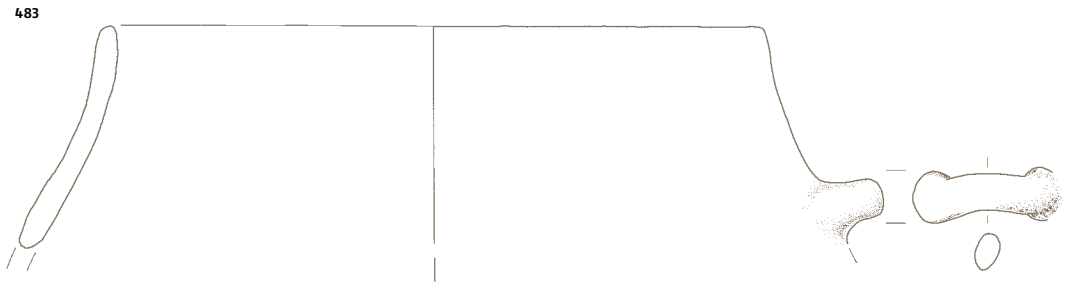

SE 300

494 Kv. 157–158, 183–184, SE 300,
inv. št. AI 11726/136

Odlomek ustja z ostenjem posode,
drobnozrnata keramika, sivo rjave
barve, prostoročna izdelava, v. 6,8 cm,
pr. u. 8,7 cm.

495 Kv. 157–158, 183–184, SE 300,
inv. št. AI 11726/114

Odlomek ustja z ostenjem lonca,
groba keramika, na zunanji strani
rdeče rjave barve, na notranji strani
sivo rjave barve, prostoročna izdelava,
v. 4 cm, pr. u. 10 cm.

496 Kv. 157–158, 183–184, SE 300,
inv. št. AI 11726/124

Odlomek ustja z ostenjem lonca, drob-
nozrnata keramika, sivo rjave barve,
prostoročna izdelava, v. 4,6 cm,
pr. u. 15,8 cm.

497 Kv. 157–158, 183–184, SE 300,
inv. št. AI 11735/5

Odlomek zgornjega dela lonca z ro-
čajem, drobnozrnata keramika,
sivo rdeče barve, prostoročna izde-
lava, v. 6 cm, pr. u. 15 cm.

498 Kv. 157–158, 183–184, SE 300,
inv. št. AI 11726/129

Odlomek ustja z ostenjem lon-
ca, groba keramika, sivo rjave bar-
ve, prostoročna izdelava, v. 3,9 cm,
š. 5,4 cm.

499 Kv. 157–158, 183–184, SE 300,
inv. št. AI 11726/131

Odlomek ustja z ostenjem lonca,
drobnozrnata keramika, sivo rjave
barve, prostoročna izdelava, v. 3,6 cm,
š. 4,4 cm.

500 Kv. 157–158, 183–184, SE 300,
inv. št. AI 11726/112

Odlomek ustja z ostenjem lonca,
drobnozrnata keramika, na zunanji
strani rdeče rjave barve, na notranji
strani sive barve, prostoročna izde-
lava, v. 5,2 cm, pr. u. 17,7 cm.

501 Kv. 157–158, 183–184, SE 300,
inv. št. AI 11726/31

Odlomek ustja z ostenjem lonca,
groba keramika, rjavo rdeče bar-
ve, prostoročna izdelava, v. 4,9 cm,
š. 4,1 cm.

502 Kv. 156–158, 182–184, SE 300,
inv. št. AI 11718

Lonček, konične oblike z bradavicama
na ustju, groba keramika, rjave bar-
ve, prostoročna izdelava, v. 7,3 cm,
pr. u. 5,2 cm, pr. d. 2,2 cm.



503 Kv. 157–158, 183–184, SE 300,
inv. št. AI 11715

Lonček z ročajem, konične oblike,
drobnozrnata keramika, sivo rjave
barve, prostoročna izdelava, v. 7,3 cm,
pr. u. 5,6 cm, pr. d. 4,2 cm.



504 Kv. 157–158, 183–184, SE 300,
inv. št. AI 11735/4

Odlomek ustja vrča z ročajem, drob-
nozrnata keramika, rjavo rdeče bar-
ve, prostoročna izdelava, v. 8,6 cm,
š. 5,3 cm.

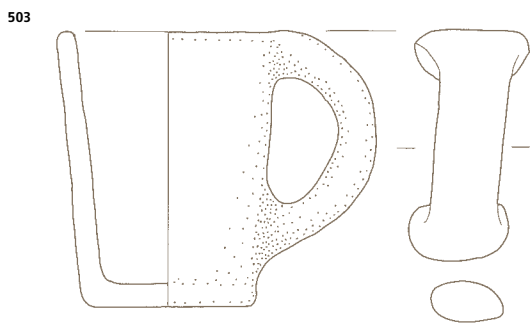
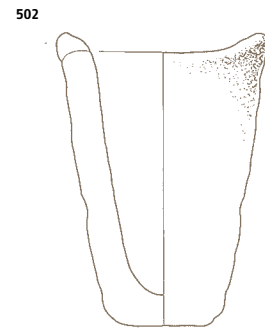
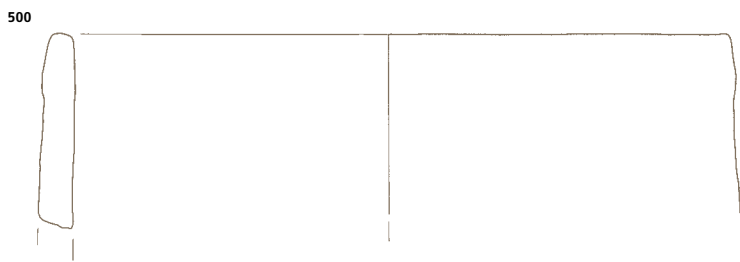
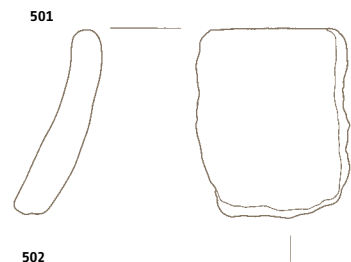
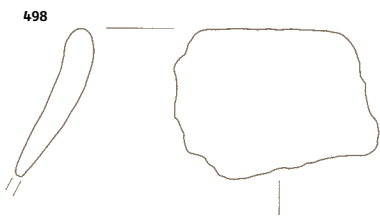
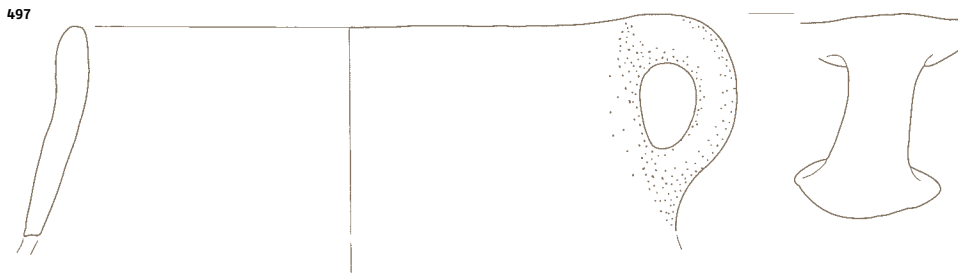
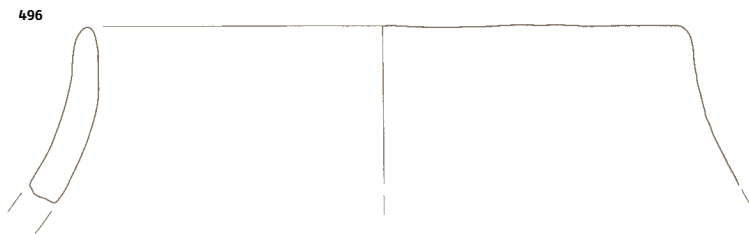
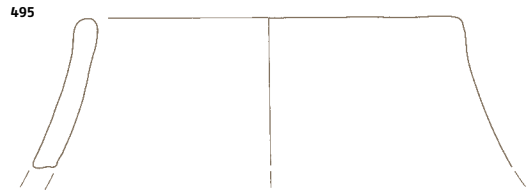
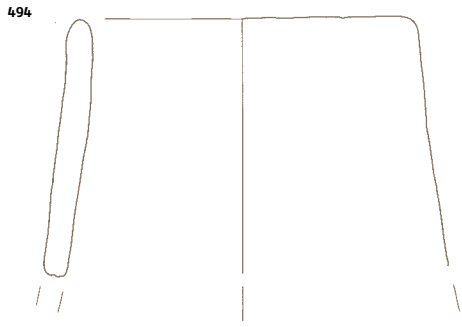

505 Kv. 156–158, 182–184, SE 300,

inv. št. AI 11713

Visoka skleda z rahlo uvihanim ustjem,
groba keramika, rjavo rdeče barve,
prostoročna izdelava, v. 33,5 cm,
pr. u. 48,5 cm, pr. d. 18,8 cm.



506 Kv. 156–158, 182–184, SE 300,

inv. št. AI 11711

Visoka skleda z ploščatima gumba-
stima nastavkoma na robu ustja,
groba keramika, rjavo rdeče barve,
prostoročna izdelava, v. 23 cm,
pr. u. 41,1 cm, pr. d. 12,5 cm.



507 Kv. 156–158, 182–184, SE 300,

inv. št. AI 11723

Skleda, drobnnozrnata keramika, sivo
rjave barve, prostoročna izdelava,
v. 9,3 cm, pr. u. 20,5 cm, pr. d. 8,8 cm.



M 1:2 507

M 1:3

505

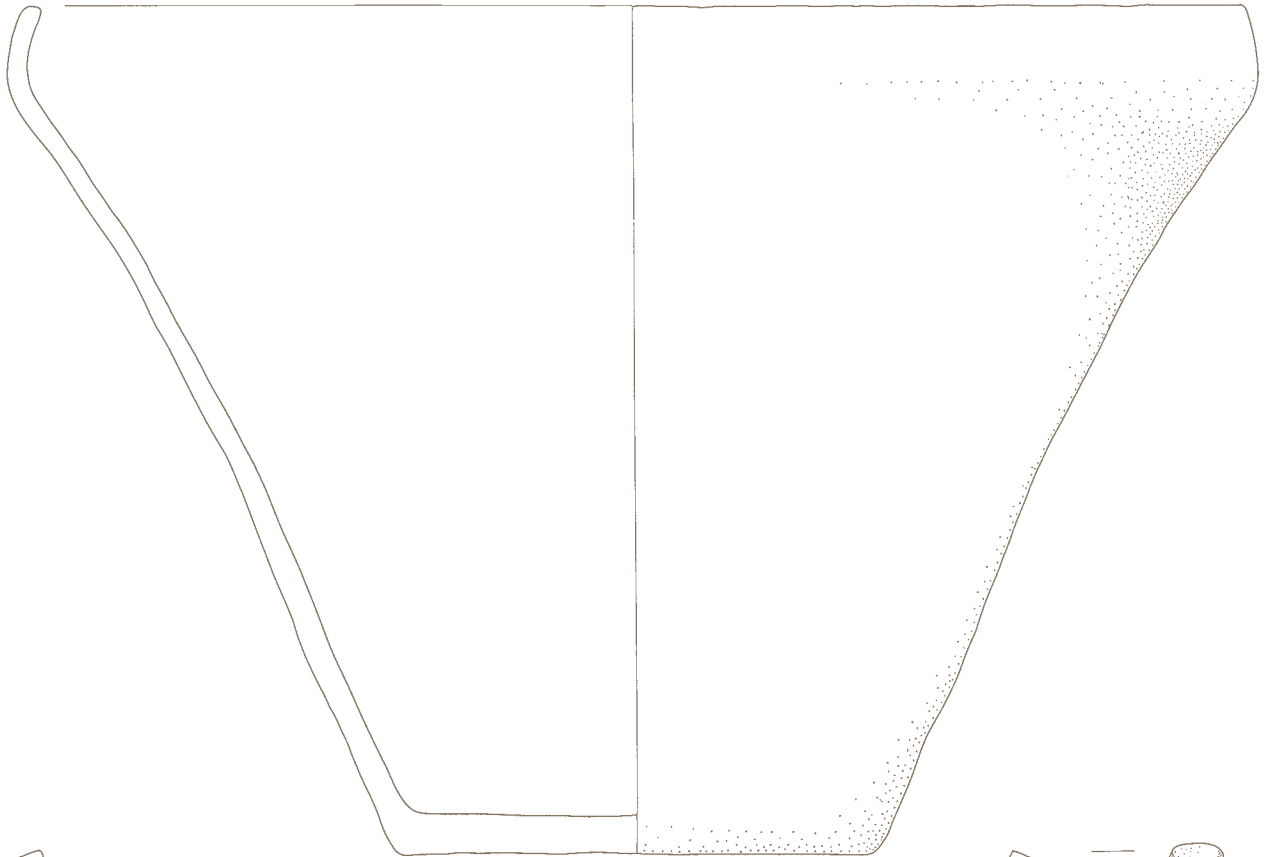

506

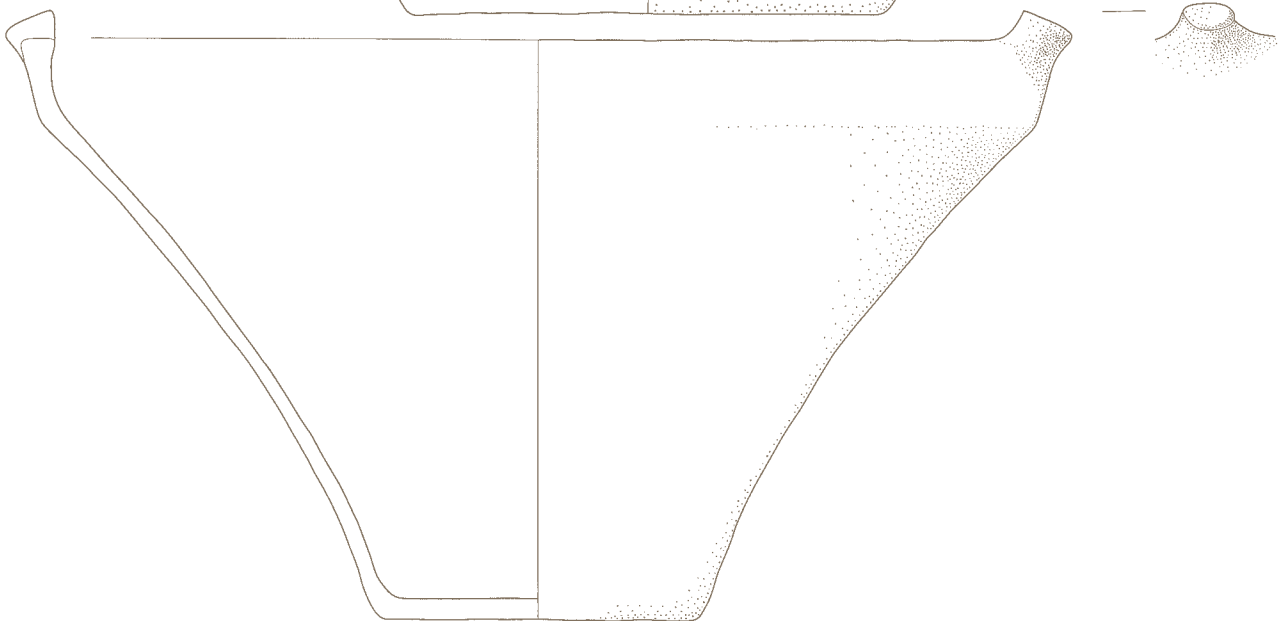

507



SE 300

508 Kv. 156–158, 182–184, SE 300,
inv. št. AI 11720

Skleda z bradavicama pod ustjem,
drobnozrnata keramika, svetlo rjave
barve, prostoročna izdelava, v. 8,4 cm,
pr. u. 26 cm, pr. d. 7,9 cm.



512 Kv. 157–158, 183–184, SE 300,
inv. št. AI 11726/8

Odlomek zgornjega dela sklede,
drobnozrnata keramika, rjave barve,
prostoročna izdelava, v. 6,1 cm,
pr. u. 23,8 cm.

509 Kv. 156–158, 182–184, SE 300,
inv. št. AI 11717

Skleda z bradavicama pod ustjem,
drobnozrnata keramika, rjave barve,
prostoročna izdelava, v. 10,1 cm,
pr. u. 27,8 cm, pr. d. 9,8 cm.



510 Kv. 156–158, 182–184, SE 300,
inv. št. AI 11719

Skleda z dvema ušescema na ustju
ter bradavicama pod njima, drobno-
zrnata keramika, rjave barve, pro-
storočna izdelava, v. 9,3 cm,
pr. u. 17,6 cm, pr. d. 2,5 cm.



511 Kv. 157–158, 183–184, SE 300,
inv. št. AI 11726/5

Odlomek bikonične sklede z brada-
vicama na kleku, groba keramika,
oranžne barve, prostoročna izdela-
va, v. 4,9 cm, pr. u. 35,8 cm.

M 1:2

M 1:3 511

508

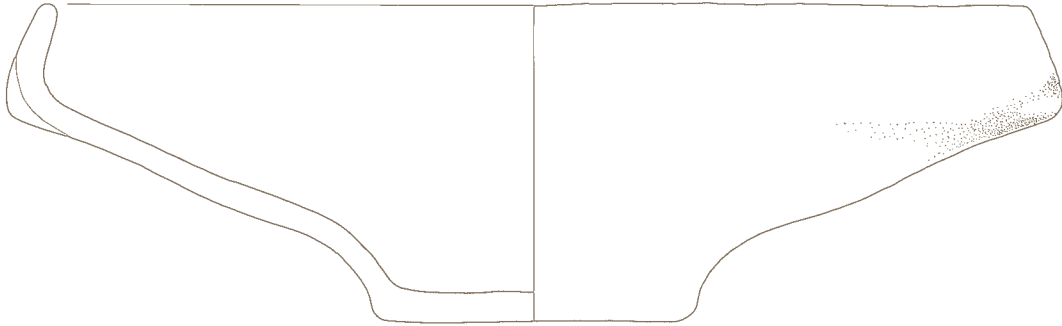

509

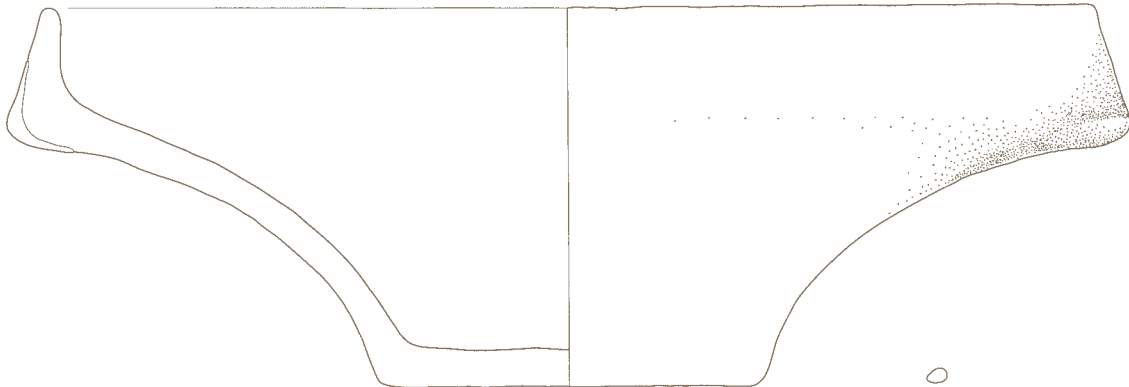

510

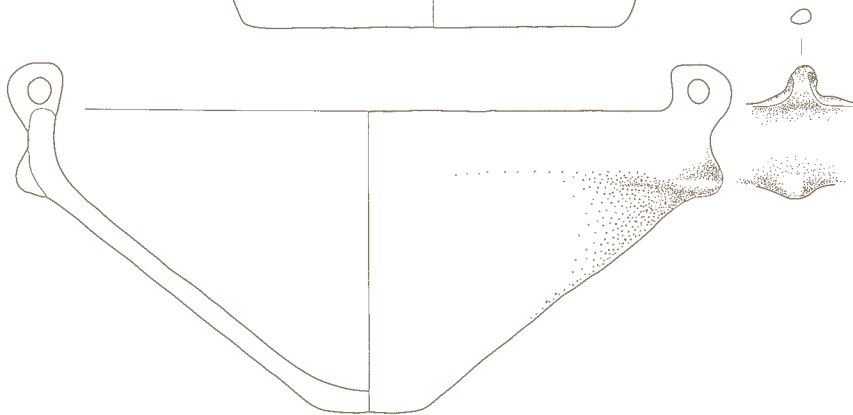

511



512



SE 300

**513 Kv. 157–158, 183–184, SE 300,
inv. št. AI 11742**

Odlomek zgornjega dela sklede,
drobnozrnata keramika, svetlo rjave
barve, prostoročna izdelava, v. 8,1 cm,
pr. u. 29,7 cm.

**514 Kv. 157–158, 183–184, SE 300,
inv. št. AI 11738/2**

Odlomek sklede z bradavicama pod
ustjem, drobnozrnata keramika,
svetlo rjave barve, prostoročna iz-
delava, v. 4,1 cm, pr. u. 22,5 cm.

**515 Kv. 157–158, 183–184, SE 300,
inv. št. AI 11737/4**

Odlomek sklede z bradavicama na
kleku, drobnozrnata keramika, sivo
oranžne barve, prostoročna izdela-
va, v. 4,8 cm, pr. u. 30,1 cm.

**516 Kv. 157–158, 183–184, SE 300,
inv. št. AI 11726/68**

Odlomek ustja z ostenjem sklede z
odlomljeno bradavico, drobnozrnata
keramika, oranžno rjave rjave barve,
prostoročna izdelava, v. 5,6 cm,
pr. u. 19,8 cm.

**517 Kv. 157–158, 183–184, SE 300,
inv. št. AI 11726/138**

Odlomek ustja z ostenjem skodele z
odlomljenima ušescema na ustju in
pod njim, drobnozrnata keramika,
sivo rdeče barve, prostoročna izde-
lava, v. 5,6 cm, pr. u. 33,4 cm.

**518 Kv. 157–158, 183–184, SE 300,
inv. št. AI 11726/128**

Odlomek ustja z ostenjem sklede,
drobnozrnata keramika, sivo oran-
žne barve, prostoročna izdelava,
v. 2,9 cm, pr. u. 23,7 cm.

M 1:2
M 1:3 517

513

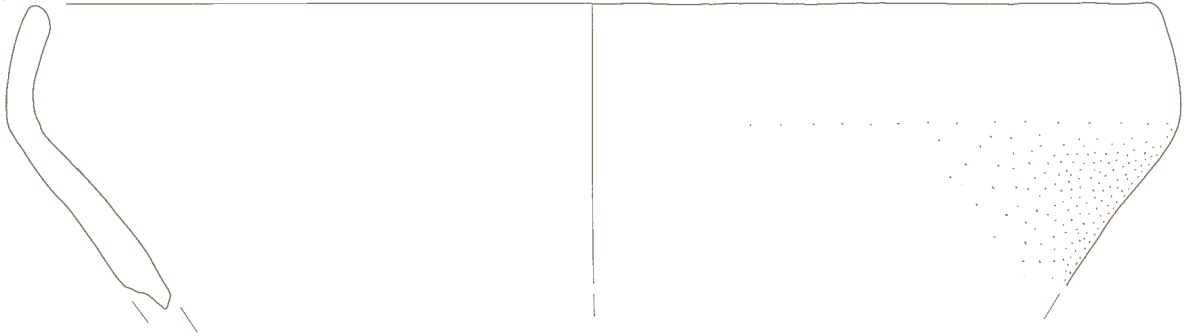

514



515



516

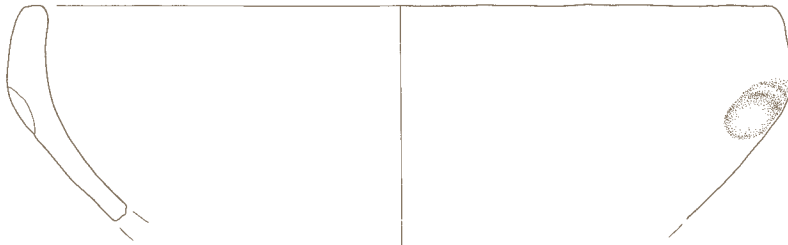

517



518



**519 Kv. 157–158, 183–184, SE 300,
inv. št. AI 11726/106**

Odlomek ustja z ostenjem sklede,
drobnozrnata keramika, sivo oran-
žne barve, prostoročna izdelava,
v. 4,8 cm, pr. u. 29,6 cm.

**520 Kv. 157–158, 183–184, SE 300,
inv. št. AI 11726/122**

Odlomek ustja z ostenjem sklede,
drobnozrnata keramika, rjave barve,
prostoročna izdelava, v. 3,9 cm,
pr. u. 29,9 cm.

**521 Kv. 157–158, 183–184, SE 300,
inv. št. AI 11726/12**

Odlomek ustja z ostenjem sklede,
drobnozrnata keramika, svetlo rjave
barve, prostoročna izdelava, v. 5,1 cm,
pr. u. 35,4 cm.

**522 Kv. 157–158, 183–184, SE 300,
inv. št. AI 11726/21**

Odlomek ustja z ostenjem sklede,
drobnozrnata keramika, rjave barve,
prostoročna izdelava, v. 3,7 cm,
pr. u. 19,7 cm.

**523 Kv. 157–158, 183–184, SE 300,
inv. št. AI 11726/67**

Odlomek ustja z ostenjem sklede,
drobnozrnata keramika, svetlo rjave
barve, prostoročna izdelava, v. 4,7 cm,
pr. u. 34,1 cm.

**524 Kv. 157–158, 183–184, SE 300,
inv. št. AI 11726/4**

Odlomek ustja z ostenjem sklede,
drobnozrnata keramika, sive barve,
prostoročna izdelava, v. 4,7 cm,
pr. u. 29,8 cm.

**525 Kv. 157–158, 183–184, SE 300,
inv. št. AI 11726/111**

Odlomek ustja z ostenjem sklede,
drobnozrnata keramika, sivo rjave
barve, prostoročna izdelava, v. 3 cm,
pr. u. 19,7 cm.

M 1:2
M 1:3 521, 523

519

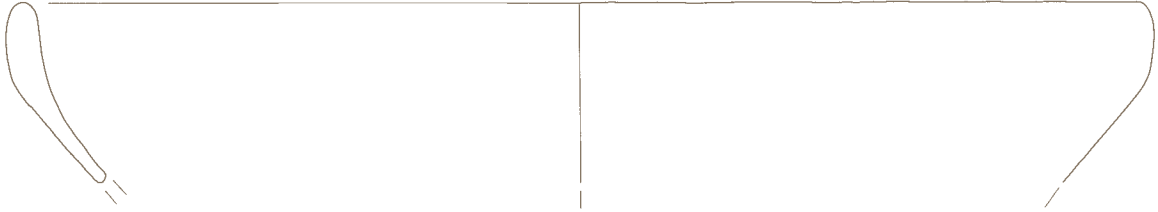

520

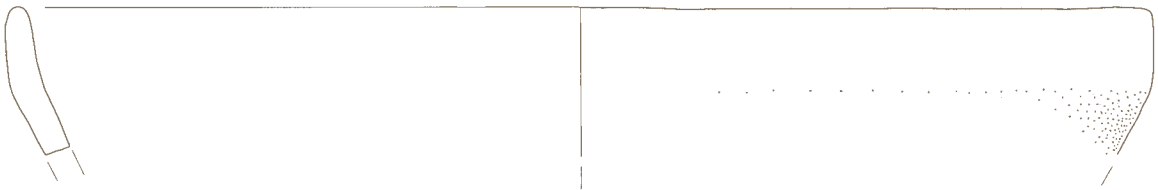

521



522



523



524



525



**526 Kv. 157–158, 183–184, SE 300,
inv. št. AI 11726/1**

Odlomek ustja z ostenjem sklede,
drobnozrnata keramika, sive barve,
prostoročna izdelava, v. 3,9 cm,
pr. u. 30,1 cm.

**527 Kv. 157–158, 183–184, SE 300,
inv. št. AI 11726/33**

Odlomek ustja z ostenjem sklede,
drobnozrnata keramika, oranžno
sive barve, prostoročna izdelava,
v. 3,9 cm, pr. u. 31,9 cm.

**528 Kv. 157–158, 183–184, SE 300,
inv. št. AI 11726/ 61**

Odlomek ustja z ostenjem sklede,
drobnozrnata keramika, oranžno
sive barve, prostoročna izdelava,
v. 5,3 cm, pr. u. 34 cm.

**529 Kv. 157–158, 183–184, SE 300,
inv. št. AI 11726/14**

Odlomek ustja z ostenjem sklede,
drobnozrnata keramika, svetlo rjave
barve, prostoročna izdelava, v. 3,2 cm,
pr. u. 19,7 cm.

**530 Kv. 157–158, 183–184, SE 300,
inv. št. AI 11726/38**

Odlomek ustja z ostenjem bikonič-
ne sklede, drobnozrnata keramika,
oranžno sive barve, prostoročna iz-
delava, v. 5,4 cm, pr. u. 19,7 cm.

**531 Kv. 157–158, 183–184, SE 300,
inv. št. AI 11726/105**

Odlomek ustja z ostenjem sklede,
drobnozrnata keramika, oranžne bar-
ve, prostoročna izdelava, v. 3,5 cm,
pr. u. 29,8 cm.

**532 Kv. 157–158, 183–184, SE 300,
inv. št. AI 11726/6**

Odlomek ustja z ostenjem sklede z
odlomljeno bradavico, drobnozrna-
ta keramika, na zunanji strani rja-
vo oranžne barve, na notranji strani
sivo rjave barve, prostoročna izdela-
va, v. 6,8 cm, pr. u. 27,2 cm.

**533 Kv. 157–158, 183–184, SE 300,
inv. št. AI 11726/91**

Odlomek ustja z ostenjem sklede s
trikotnim nastavkom na robu ustja,
drobnozrnata keramika, sivo rjave
rjave barve, prostoročna izdelava,
v. 3,4 cm, pr. u. 14,8 cm.

M 1:2
M 1:3 528

526



527



528



529



530



531



532

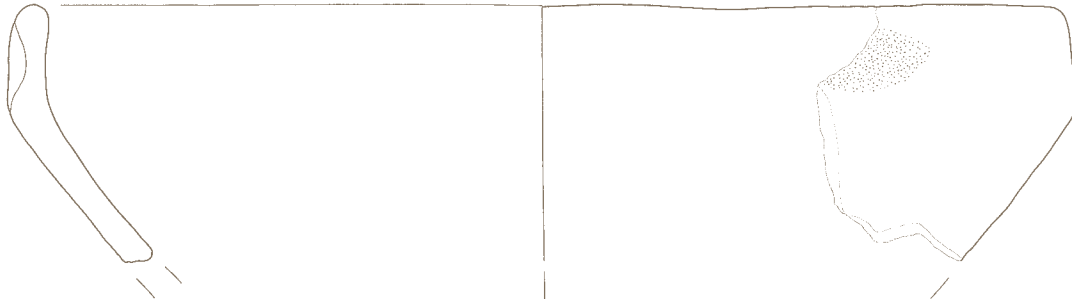

533



SE 300

534 Kv. 157–158, 183–184, SE 300,

inv. št. AI 11726/121

Odlomek ustja z ostenjem sklede, drobnozrnata keramika, sivo oranžne barve, prostoročna izdelava, v. 4,3 cm, pr. u. 31,8 cm.

535 Kv. 157–158, 183–184, SE 300,

inv. št. AI 11726/10

Odlomek sklede z uvihanim ustjem, drobnozrnata keramika, sivo rjave barve, prostoročna izdelava, v. 4,8 cm, pr. u. 19,8 cm.

536 Kv. 157–158, 183–184, SE 300,

inv. št. AI 11726/11

Odlomek ustja z ostenjem polkroglaste sklede, drobnozrnata keramika, oranžne barve, prostoročna izdelava, v. 3,9 cm, pr. u. 21,9 cm.

537 Kv. 157–158, 183–184, SE 300,

inv. št. AI 11726/13

Odlomek bikonične sklede, groba keramika, rjavo rdeče barve, prostoročna izdelava, v. 10,1 cm, pr. u. 17,3 cm.

538 Kv. 157–158, 183–184, SE 300,

inv. št. AI 11726/2

Odlomek ustja z ostenjem sklede, groba keramika, rdeče barve, prostoročna izdelava, v. 4,9 cm, pr. u. 19,7 cm.

539 Kv. 157–158, 183–184, SE 300,

inv. št. AI 11726/19

Odlomek ustja z ostenjem sklede, groba keramika, rjavo rdeče barve, prostoročna izdelava, v. 4,8 cm, pr. u. 31,9 cm.

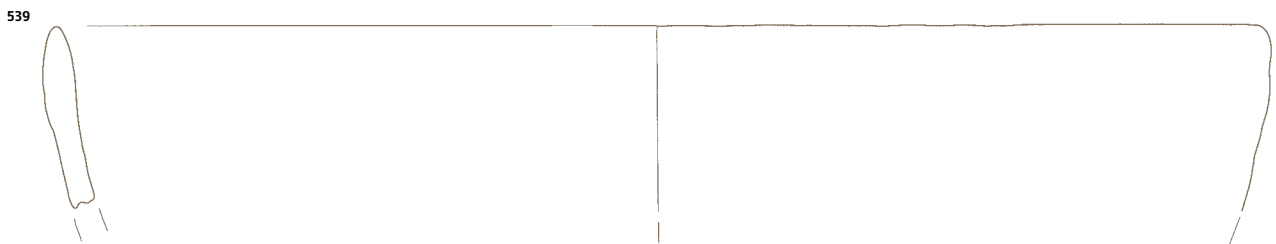
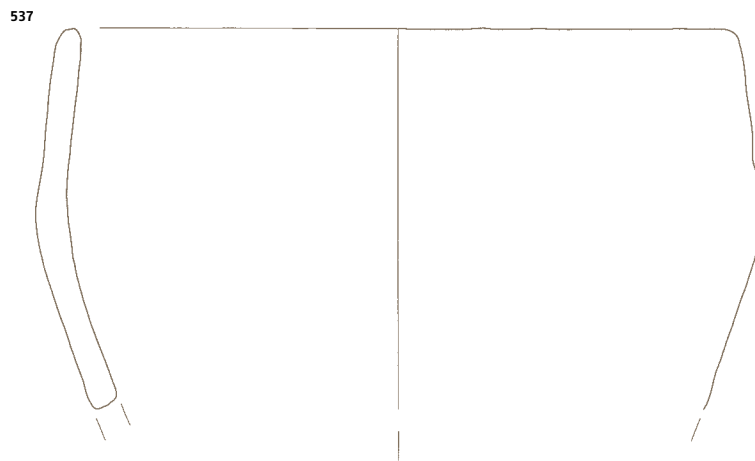
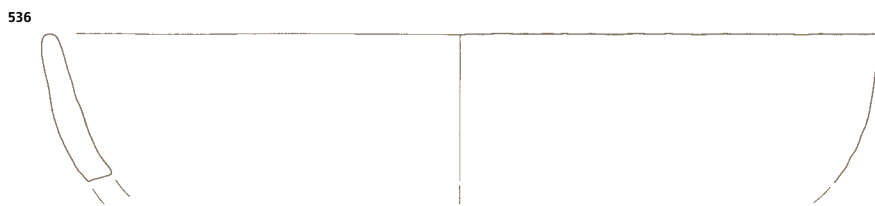

540 Kv. 157–158, 183–184, SE 300,
inv. št. AI 11726/37

Odlomek ustja z ostenjem posode,
drobnozrnata keramika, sivo rjave bar-
ve, prostoročna izdelava, v. 4,6 cm,
pr. u. 25,8 cm.

541 Kv. 157–158, 183–184, SE 300,
inv. št. AI 11726/51

Odlomek ustja z ostenjem skledice,
drobnozrnata keramika, oranžne bar-
ve, prostoročna izdelava, v. 4,2 cm,
pr. u. 12,8 cm.

542 Kv. 156–158, 182–184, SE 300,
inv. št. AI 11714

Skleda, konične oblike, groba kera-
mika, rjave barve, prostoročna izde-
lava, v. 6,2 cm, pr. u. 11 cm.



543 Kv. 157–158, 183–184, SE 300,
inv. št. AI 11726/44

Odlomek ustja z ostenjem sklede, drob-
nozrnata keramika, rjavo rdeče barve,
prostoročna izdelava, v. 4,2 cm,
š. 4 cm.

544 Kv. 157–158, 183–184, SE 300,
inv. št. AI 11726/35

Odlomek ustja z ostenjem sklede,
drobnozrnata keramika, rjave bar-
ve, prostoročna izdelava, v. 2,7 cm,
š. 4,8 cm.

545 Kv. 157–158, 183–184, SE 300,
inv. št. AI 11726/50

Odlomek ustja z ostenjem sklede,
drobnozrnata keramika, rjavo rdeče
barve, prostoročna izdelava, v. 4,7 cm,
š. 4,5 cm.

546 Kv. 157–158, 183–184, SE 300,
inv. št. AI 11726/56

Odlomek ustja z ostenjem sklede,
drobnozrnata keramika, sivo rjave
barve, prostoročna izdelava, v. 4,7 cm,
š. 4,1 cm.

547 Kv. 157–158, 183–184, SE 300,
inv. št. AI 11726/58

Odlomek ustja z ostenjem sklede,
drobnozrnata keramika, oranžno
rjave barve, prostoročna izdelava,
v. 3,4 cm, š. 3,4 cm.

548 Kv. 157–158, 183–184, SE 300,
inv. št. AI 11726/108

Odlomek ustja z ostenjem sklede,
drobnozrnata keramika, rjavo rdeče
barve, prostoročna izdelava, v. 2,8 cm,
š. 3,8 cm.

549 Kv. 157–158, 183–184, SE 300,
inv. št. AI 11726/127

Odlomek ustja z ostenjem sklede,
drobnozrnata keramika, sivo oran-
žne barve, prostoročna izdelava,
v. 3,7 cm, š. 5 cm.

550 Kv. 157–158, 183–184, SE 300,
inv. št. AI 11738/1

Odlomek sklede z bradavico pod
ustjem, drobnozrnata keramika,
svetlo rjave barve, prostoročna iz-
delava, v. 4 cm, š. 5,1 cm.

551 Kv. 156–158, 182–184, SE 300,
inv. št. AI 11725

Skodela z dvema ročajema na ustju,
groba keramika, rjave barve, pro-
storočna izdelava, v. 19,8 cm,
pr. u. 32,2 cm, pr. d. 12,3 cm.



M 1:2
M 1:3 551

540

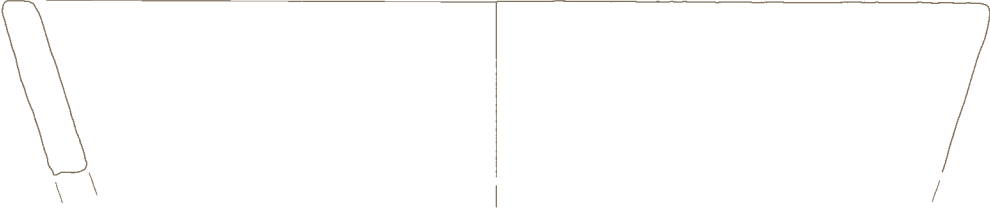

541



542

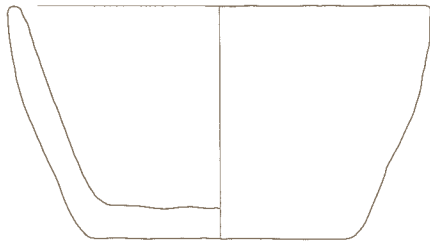

543

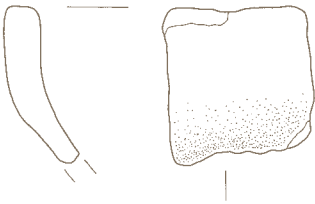

544



545

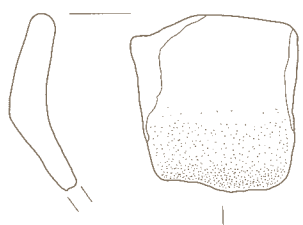

546

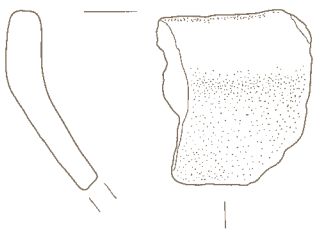

547

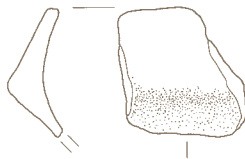

548



549



550

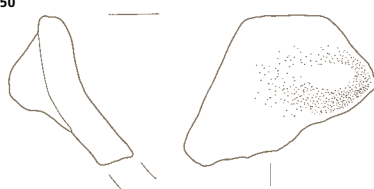

551

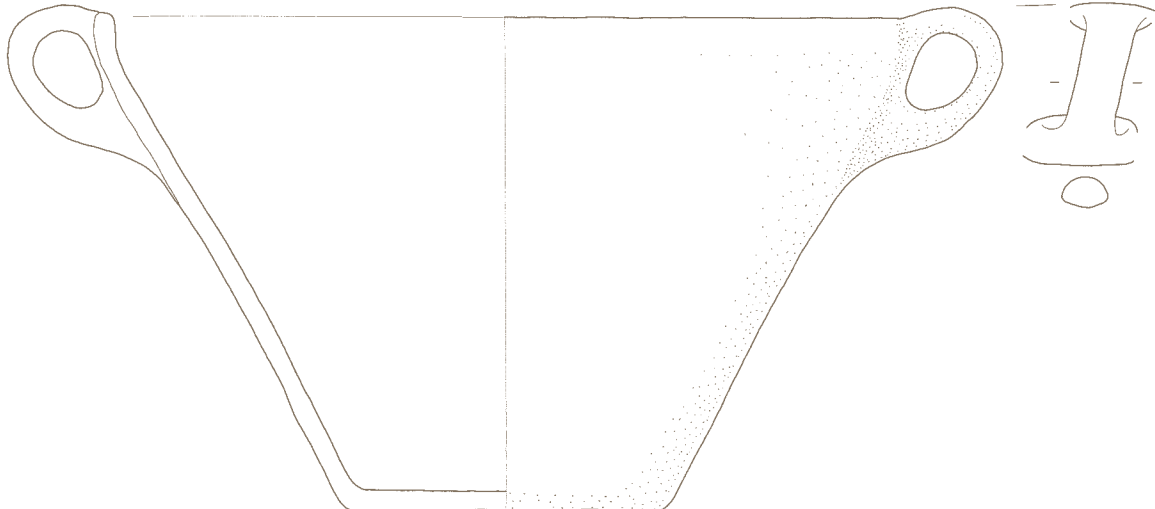

SE 300

**552 Kv. 157–158, 183–184, SE 300,
inv. št. AI 11735/3**

Odlomek skodele z ročajem na ustju, drobnozrnata keramika, rjave barve, prostoročna izdelava, v. 5,7 cm, pr. u. 17,4 cm.

**553 Kv. 157–158, 183–184, SE 300,
inv. št. AI 11726/24**

Odlomek noge posode, drobnozrnata keramika, rjavo sive barve, prostoročna izdelava, v. 2,3 cm, pr. noge 14,1 cm.

**554 Kv. 157–158, 183–184, SE 300,
inv. št. AI 11726/70**

Odlomek noge posode, drobnozrnata keramika, rjavo sive barve, prostoročna izdelava, v. 1,8 cm, pr. noge 17,8 cm.

**555 Kv. 157–158, 183–184, SE 300,
inv. št. AI 11726/90**

Odlomek noge posode, drobnozrnata keramika, rjavo rdeče barve, prostoročna izdelava, v. 2,2 cm, š. 3,2 cm.

**556 Kv. 157–158, 184–185, SE 300,
inv. št. AI 11729**

Odlomek dna z odlomljeno nogo, drobnozrnata keramika, oranžne barve, prostoročna izdelava, v. 2,2 cm, pr. d. 10,4 cm.

**557 Kv. 157–158, 184–185, SE 300,
inv. št. AI 11727/5**

Odlomek dna z ostenjem in odlomljeno nogo lonca, groba keramika, rjave barve, prostoročna izdelava, v. 8,6 cm, nv. pr. d. 20,6 cm.

**558 Kv. 157–158, 184–185, SE 300,
inv. št. AI 11727/3**

Odlomek dna z ostenjem lonca, groba keramika, rjave barve, prostoročna izdelava, v. 10,3 cm, pr. d. 17,9 cm.

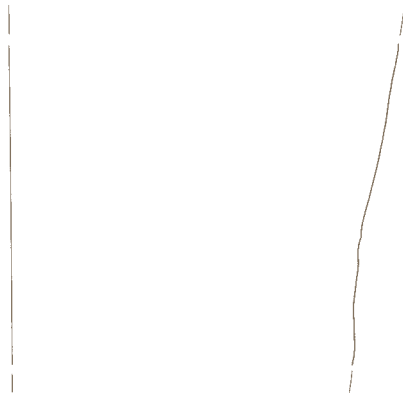
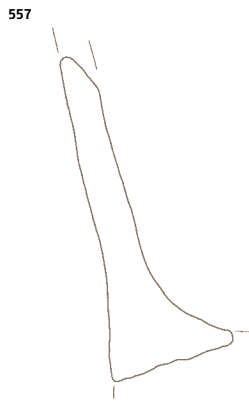
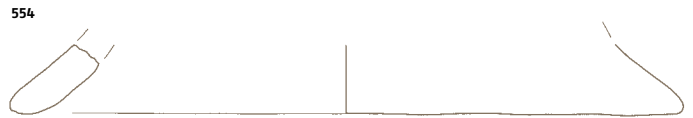
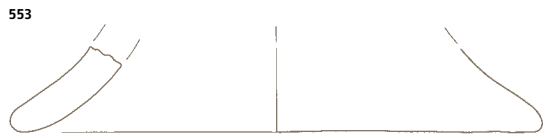
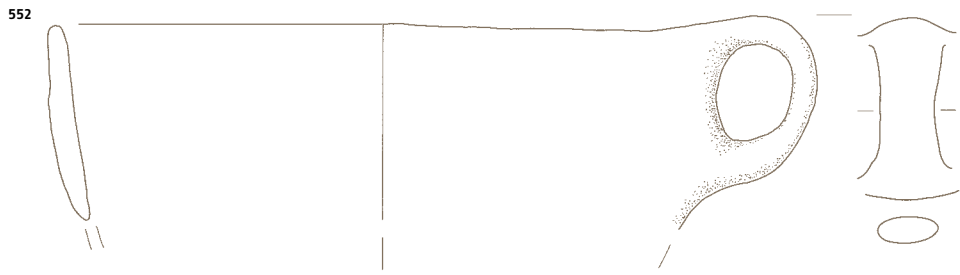

**559 Kv. 157–158, 184–185, SE 300,
inv. št. AI 11727/61**

Odlomek dna z ostenjem posode,
drobnozrnata keramika, sivo rjave
barve, prostoročna izdelava, v. 9,3 cm,
pr. d. 13,7 cm.

**560 Kv. 157–158, 184–185, SE 300,
inv. št. AI11727/4**

Odlomek dna z ostenjem lonca,
drobnozrnata keramika, rjave barve,
prostoročna izdelava, v. 6,9 cm,
pr. d. 10,5 cm.

**561 Kv. 157–158, 184–185, SE 300,
inv. št. AI 11727/69**

Odlomek dna z ostenjem lonca, gro-
ba keramika, sivo rjave barve, pro-
storočna izdelava, v. 6,1 cm,
pr. d. 12,8 cm.

**562 Kv. 157–158, 184–185, SE 300,
inv. št. AI 11727/30**

Dno z ostenjem posode, drobno-
zrnata keramika, sivo rjave barve,
prostoročna izdelava, v. 9,3 cm,
pr. d. 9,1 cm.

**563 Kv. 157–158, 184–185, SE 300,
inv. št. AI 11727/11**

Odlomek dna z ostenjem posode,
drobnozrnata keramika, sivo rjave
barve, prostoročna izdelava, v. 2,9 cm,
pr. d. 10,6 cm.

**564 Kv. 157–158, 184–185, SE 300,
inv. št. AI 11727/59**

Dno z ostenjem posode, groba kera-
mika, sivo rjave barve, prostoročna
izdelava, v. 3,9 cm, pr. d. 16,1 cm.

559

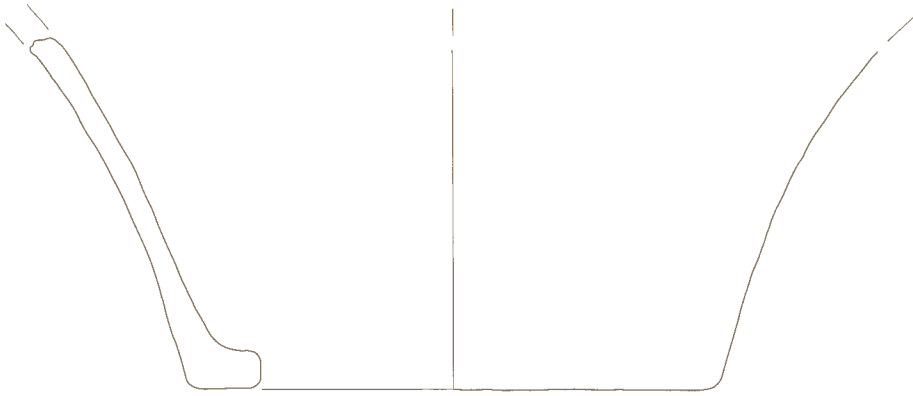

560

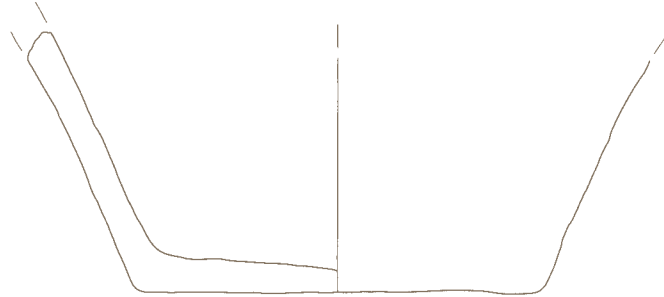

561

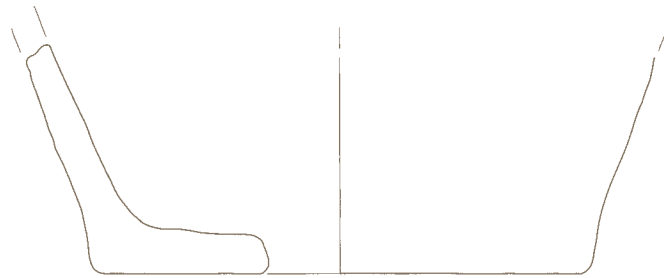

562

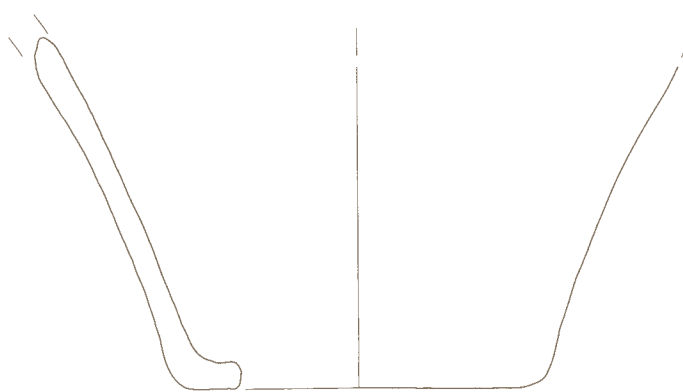

563



564

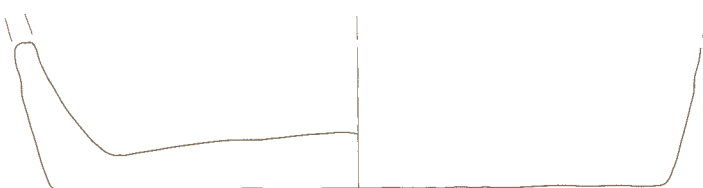

565 Kv. 157–158, 184–185, SE 300, inv. št. AI 11727/50

Odlomek dna z ostenjem posode, drobnazrnata keramika, rdeče barve, prostoročna izdelava, v. 4,3 cm, pr. d. 19,8 cm.

566 Kv. 157–158, 184–185, SE 300, inv. št. AI 11727/2

Odlomek prstanastega dna z ostenjem lonca, drobnazrnata keramika, rjavu rdeče barve, prostoročna izdelava, v. 4 cm, pr. d. 10,7 cm.

567 Kv. 157–158, 184–185, SE 300, inv. št. AI 11727/23

Dno z ostenjem posode, drobnazrnata keramika, sivo rjave barve, prostoročna izdelava, v. 3 cm, pr. d. 4 cm.

568 Kv. 157–158, 184–185, SE 300, inv. št. AI 11727/1

Dno lonca, groba keramika, rjave barve, prostoročna izdelava, v. 1,8 cm, pr. d. 13,6 cm.

569 Kv. 157–158, 184–185, SE 300, inv. št. AI 11727/67

Dno z ostenjem posode, drobnazrnata keramika, sivo rjave barve, prostoročna izdelava, v. 2 cm, pr. d. 6,2 cm.

570 Kv. 157–158, 184–185, SE 300, inv. št. AI 11727/203

Lonček konične oblike, drobnazrnata keramika, sivo rjave barve, prostoročna izdelava, v. 2,4 cm, pr. d. 1,2 cm.

571 Kv. 157–158, 183–184, SE 300, inv. št. AI 11730

Odlomek cedila, drobnazrnata keramika, rjave barve, prostoročna izdelava, v. 2,2 cm, š. 5 cm.

572 Kv. 157–158, 183–184, SE 300, inv. št. AI 11735/2

Ročaj na ustju posode, groba keramika, sive barve, prostoročna izdelava, dl. 7,2 cm, š. 6,4 cm.

573 Kv. 157–158, 183–184, SE 300, inv. št. AI 11734/26

Ročaj na ustju posode, drobnazrnata keramika, sivo rjave barve, prostoročna izdelava, dl. 6,4 cm, š. 4,6 cm.

574 Kv. 157–158, 183–184, SE 300, inv. št. AI 11735/1

Odlomek ročaja posode, drobnazrnata keramika, sivo rdeče barve, prostoročna izdelava, dl. 6,1 cm, š. 5,5 cm.

575 Kv. 157–158, 183–184, SE 300, inv. št. AI 11734/1

Odlomek ročaja skodelice s ploščatim čepastim zaključkom, drobnazrnata keramika, rjave barve, prostoročna izdelava, dl. 6,7 cm, š. 3,4 cm.



576 Kv. 157–158, 183–184, SE 300, inv. št. AI 11735/10

Odlomek ročaja na ustju posode, drobnazrnata keramika, rdeče barve, prostoročna izdelava, dl. 3,4 cm, š. 3,5 cm.

577 Kv. 157–158, 183–184, SE 300, inv. št. AI 11735/9

Odlomek ročaja na ustju posode, drobnazrnata keramika, sive barve, prostoročna izdelava, dl. 2,5 cm, š. 3,9 cm.

578 Kv. 157–158, 183–184, SE 300, inv. št. AI 11735/6

Odlomek ročaja na ustju posode, groba keramika, rjavu rdeče barve, prostoročna izdelava, dl. 4,6 cm, š. 5 cm.

565

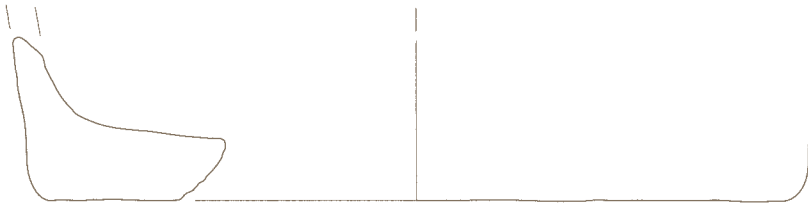

566

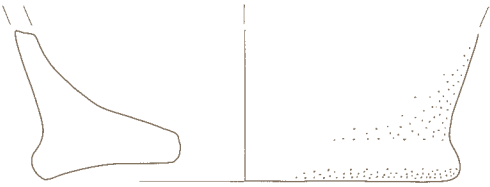

567

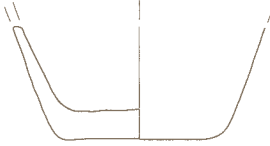

569

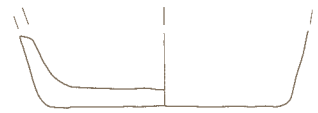

568



570

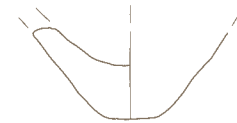

571

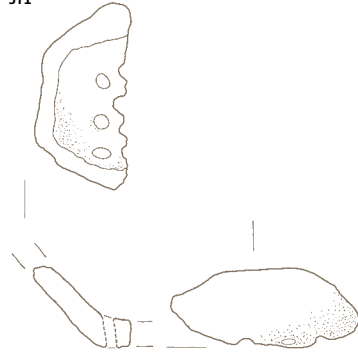

572

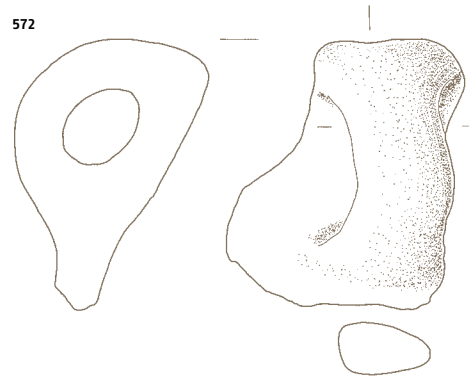

573

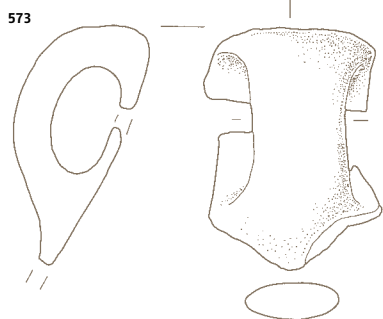

574

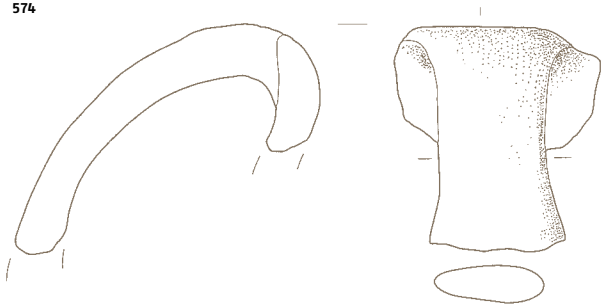

575

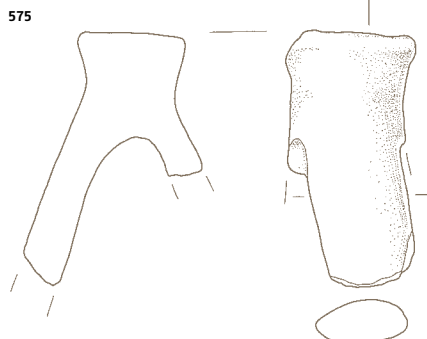

576

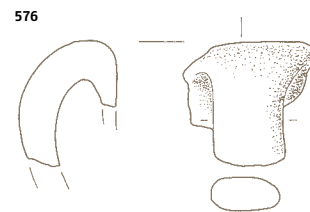

577



578

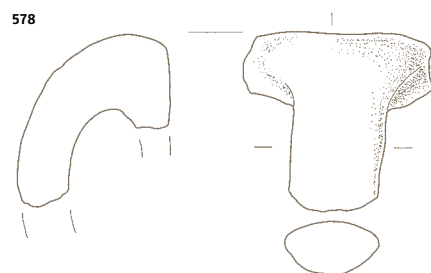

579 Kv. 157–158, 183–184, SE 300,
inv. št. AI 11735/8

Odlomek ročaja na ustju posode, drobnozrnata keramika, sive barve, prostoročna izdelava, dl. 2,3 cm, š. 4,5 cm.

580 Kv. 157–158, 183–184, SE 300,
inv. št. AI 11734/77

Odlomek ročaja posode, drobnozrnata keramika, sive barve, prostoročna izdelava, dl. 4,2 cm, š. 5,8 cm.

581 Kv. 157–158, 183–184, SE 300,
inv. št. AI 11735/7

Odlomek ročaja na ustju posode, drobnozrnata keramika, sive barve, prostoročna izdelava, dl. 2,3 cm, š. 3,9 cm.

582 Kv. 157–158, 183–184, SE 300,
inv. št. AI 11736

Odlomek ostenja posode z vodoravno preluknjanim držajem, drobnozrnata keramika, sive barve, prostoročna izdelava, v. 5,4 cm, š. 4,7 cm.

583 Kv. 157–158, 183–184, SE 300,
inv. št. AI 11734/109

Držaj posode z ostenjem, drobnozrnata keramika, rjave barve, prostoročna izdelava, dl. 5 cm, š. 5,9 cm.

584 Kv. 157–158, 183–184, SE 300,
inv. št. AI 11731/14

Odlomek ostenja posode, okrašene s pasovi poševnih vrezov, drobnozrnata keramika, sive barve, prostoročna izdelava, v. 2,7 cm, nv. pr. o. 11,5 cm.

585 Kv. 157–158, 183–184, SE 300,
inv. št. AI 11731/21

Odlomek ostenja posode, okrašene z dvojnimi linijami poševnih vrezov, drobnozrnata keramika, rjavo sive barve, prostoročna izdelava, v. 3,1 cm, nv. pr. o. 15,5 cm.

586 Kv. 157–158, 183–184, SE 300,
inv. št. AI 11731/20

Odlomek ostenja posode, okrašene s pasovi vrezanega cikcaka, drobnozrnata keramika, rjave barve, prostoročna izdelava, v. 4 cm, š. 4 cm.

587 Kv. 157–158, 183–184, SE 300,
inv. št. AI 11731/9

Odlomek ostenja posode, okrašene s pasovi navpičnih vrezov, drobnozrnata keramika, na zunanji strani rjave barve, na notranji sive barve, prostoročna izdelava, v. 3,5 cm, nv. pr. o. 16 cm.

588 Kv. 157–158, 183–184, SE 300,
inv. št. AI 11731/3

Odlomek ostenja posode, okrašene s pasovi vrezanega cikcaka, pod katerimi so neenakomerno razporejeni drobni vrezi, drobnozrnata keramika, rjave barve, prostoročna izdelava, v. 3,6 cm, š. 3,7 cm.

589 Kv. 157–158, 183–184, SE 300,
inv. št. AI 11731/16

Odlomek ostenja posode, okrašene s trojnimi linijami poševnih vrezov, ki jih zgoraj zamejuje niz vodoravnih drobnih vtisov, drobnozrnata keramika, rjavo sive barve, prostoročna izdelava, v. 3,8 cm, nv. pr. o. 11,8 cm.

590 Kv. 157–158, 183–184, SE 300,
inv. št. AI 11731/22

Odlomek ostenja posode, okrašene s pasovi cikcakastega vreza, ki ga zgoraj zaključuje niz drobnih vtisov, drobnozrnata keramika, rjavo rdeče barve, prostoročna izdelava, v. 10,5 cm, š. 11,9 cm.

591 Kv. 157–158, 183–184, SE 300,
inv. št. AI 11731/11

Odlomek ostenja posode, okrašene z izmenjajočimi se pasovi poševnih vrezov, ki zgoraj zaključuje niz drobnih vtisov, drobnozrnata keramika, rjave barve, prostoročna izdelava, v. 3,7 cm, š. 4,3 cm.



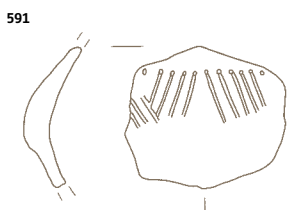
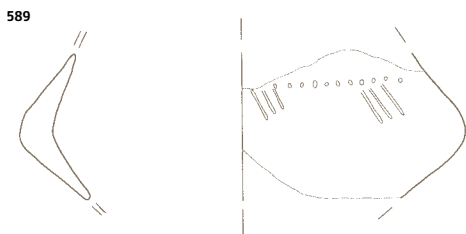
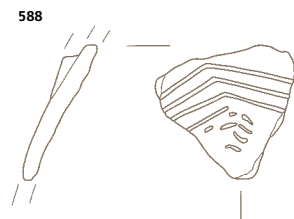
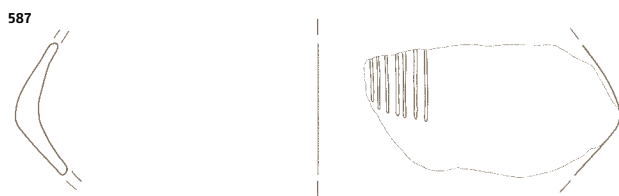
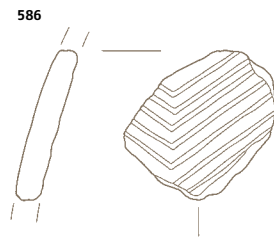
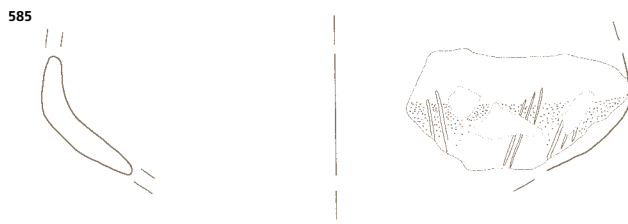
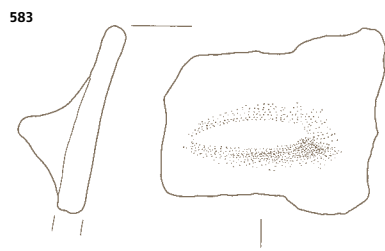
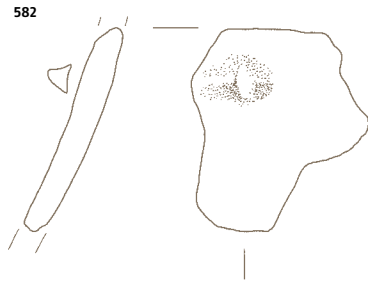
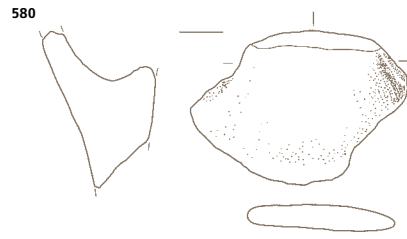

592 Kv. 157–158, 183–184, SE 300, inv. št. AI 11731/7

Odlomek ostenja posode, okrašene s pasovi poševnih vrezov in nizom poševnih drobnih vtisov, drobnostnata keramika, rjavo sive barve, prostoročna izdelava, v. 4,2 cm, š. 4,9 cm.

593 Kv. 157–158, 183–184, SE 300, inv. št. AI 11731/18

Odlomek ostenja posode, okrašene s pasovi poševnih vrezov in vodoravnim nizom drobnih vtisov, drobnostnata keramika, rjavo sive barve, prostoročna izdelava, v. 2,1 cm, š. 4,5 cm.

594 Kv. 157–158, 183–184, SE 300, inv. št. AI 11731/17

Odlomek ostenja posode, okrašene s pasovi poševnih vrezov in dvojnimi nizi poševnih drobnih vtisov, drobnostnata keramika, rjavo sive barve, prostoročna izdelava, v. 2,5 cm, š. 3,2 cm.

595 Kv. 157–158, 183–184, SE 300, inv. št. AI 11731/13

Odlomek ostenja posode, okrašene s pasovi vodoravnih vrezov, ki jih zgoraj zaključuje niz vodoravnih drobnih vtisov, drobnostnata keramika, sive barve, prostoročna izdelava, v. 3 cm, š. 3,2 cm.

596 Kv. 157–158, 183–184, SE 300, inv. št. AI 11731/10

Odlomek ostenja posode, okrašene z vodoravnim nizom drobnih vtisov, drobnostnata keramika, sive barve, prostoročna izdelava, v. 3,9 cm, š. 6,3 cm.

597 Kv. 157–158, 183–184, SE 300, inv. št. AI 11731/8

Odlomek ostenja posode, okrašene z vodoravnim nizom drobnih podolgovatih vtisov, drobnostnata keramika, rjave barve, prostoročna izdelava, v. 3,4 cm, š. 3 cm.

598 Kv. 157–158, 183–184, SE 300, inv. št. AI 11731/15

Odlomek ostenja posode, okrašene z nizom vodoravnih drobnih vtisov, drobnostnata keramika, rjave barve, prostoročna izdelava, v. 2,4 cm, š. 4,3 cm.

599 Kv. 157–158, 183–184, SE 300, inv. št. AI 11737/6

Odlomek ostenja posode z bradavicama na največjem obodu, drobnostnata keramika, rjave barve, prostoročna izdelava, v. 4 cm, nv. pr. o. 32,3 cm.

600 Kv. 157–158, 183–184, SE 300, inv. št. AI 11737/12

Odlomek ostenja posode z bradavico, drobnostnata keramika, rjave barve, prostoročna izdelava, v. 3 cm, š. 5,2 cm.

601 Kv. 157–158, 183–184, SE 300, inv. št. AI 11737/1

Odlomek ostenja posode z dvema bradavicama, groba keramika, oranžne barve, prostoročna izdelava, v. 6,5 cm, š. 7,7 cm.

602 Kv. 157–158, 183–184, SE 300, inv. št. AI 11737/2

Odlomek skleda z bradavico na kleku, groba keramika, sivo oranžne barve, prostoročna izdelava, v. 9,2 cm, š. 9,9 cm.

603 Kv. 157–158, 183–184, SE 300, inv. št. AI 11737/3

Odlomek ostenja posode z bradavicama, drobnostnata keramika, rjavo oranžne barve, prostoročna izdelava, v. 6,7 cm, š. 5,8 cm.

604 Kv. 157–158, 183–184, SE 300, inv. št. AI 11737/5

Odlomek ostenja posode z bradavico, drobnostnata keramika, sivo rjave barve, prostoročna izdelava, v. 8 cm, š. 9,2 cm.

605 Kv. 157–158, 183–184, SE 300, inv. št. AI 11737/17

Odlomek ostenja posode z bradavico, drobnostnata keramika, rjavo rdeče barve, prostoročna izdelava, v. 4 cm, š. 4,2 cm.

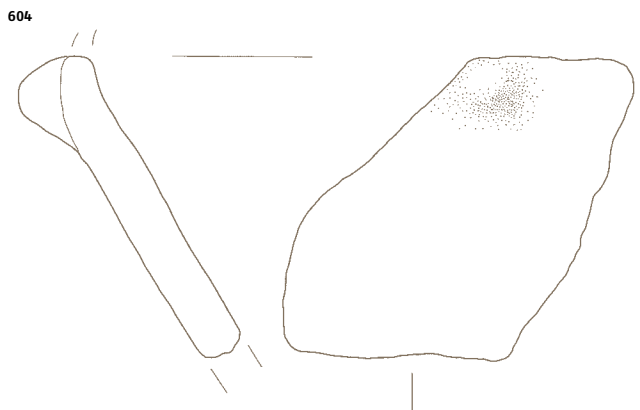
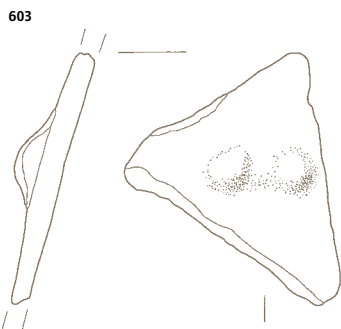
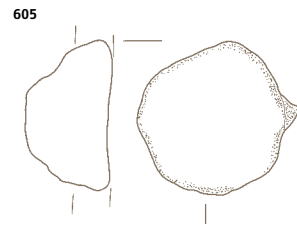
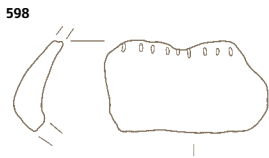
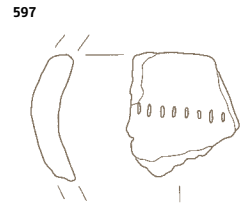
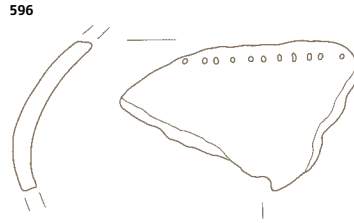
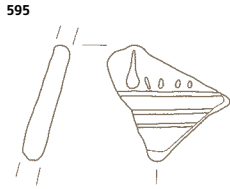
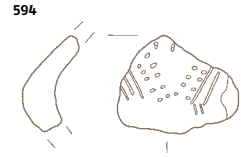
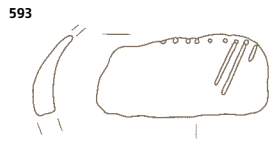
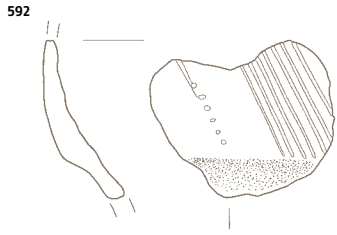

**606 Kv. 157–158, 183–184, SE 300,
inv. št. AI 11737/18**

Odlomek ostenja posode s spiralno modelirano bradavico, drobnozrnata keramika, rjavo rdeče barve, prostoročna izdelava, v. 3,3 cm, š. 3,6 cm.

**607 Kv. 157–158, 183–184, SE 300,
inv. št. AI 11732/7**

Odlomek votlega valjastega predmeta z izvihano stojno ploskvijo (mogoče noga), drobnozrnata keramika, sivo rjave barve, prostoročna izdelava, v. 4,7 cm, š. 4,8 cm.



**608 Kv. 157–158, 183–184, SE 300,
inv. št. AI 11753**

Amulet, usločene valjaste oblike, skoraj do polovice votel, groba keramika, rjavo oranžne barve, prostoročna izdelava, v. 6,6 cm, š. 3,7 cm.



**609 Kv. 156–158, 182–184, SE 300,
inv. št. AI 11716**

Zajemalka, drobnozrnata keramika, rjavo rdeče barve, prostoročna izdelava, v. 2,2 cm, dl. 8,5 cm, š. 6,8 cm.



**610 Kv. 157–158, 183–184, SE 300,
inv. št. AI 11732/2**

Odlomek zajemalke, drobnozrnata keramika, rjavo rdeče barve, prostoročna izdelava, v. 4,7 cm, dl. 4,5 cm, š. 3,1 cm.

**611 Kv. 157–158, 183–184, SE 300,
inv. št. AI 11732/12**

Odlomek zajemalke, drobnozrnata keramika, sivo rjave barve, prostoročna izdelava, v. 2,9 cm, dl. 5,4 cm, š. 5,2 cm.

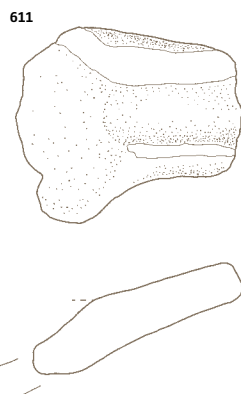
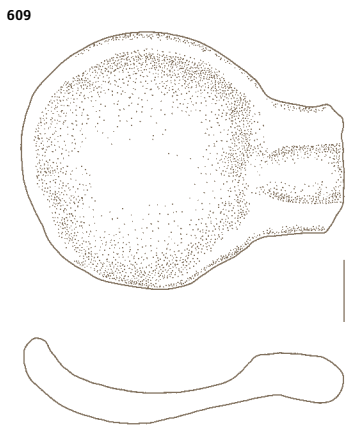
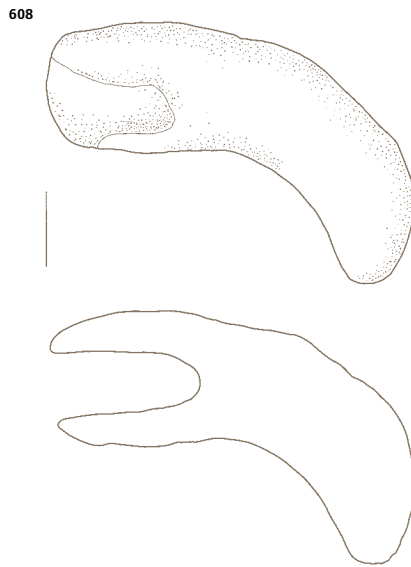
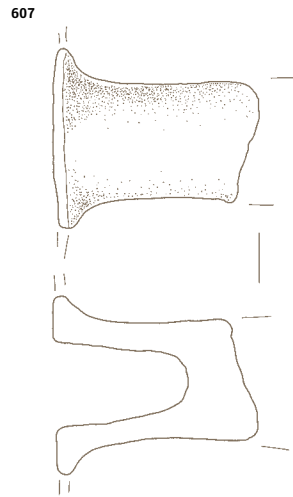
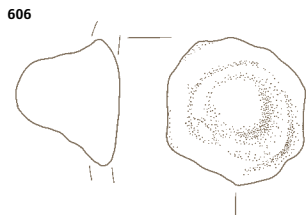

**612 Kv. 157–158, 183–184, SE 300,
inv. št. AI 11732/3**

Odlomek zajemalke, drobnozrnata
keramika, rjave barve, prostoročna
izdelava, v. 3,9 cm, dl. 3,7 cm,
š. 4,6 cm.



**613 Kv. 157–158, 183–184, SE 300,
inv. št. AI 11732/9**

Odlomek zajemalke, drobnozrnata
keramika, rjavo rdeče barve, prosto-
ročna izdelava, v. 4,1 cm, dl. 6,2 cm,
š. 6,4 cm.

**614 Kv. 157–158, 183–184, SE 300,
inv. št. AI 11732/14**

Odlomek dulca zajemalke, drobno-
zrnata keramika, rjavo sive barve,
prostoročna izdelava, v. 3,8 cm,
dl. 3,9 cm, š. 3,9 cm.

**615 Kv. 157–158, 183–184, SE 300,
inv. št. AI 11732/10**

Odlomek zajemalke, drobnozrnata
keramika, sivo rdeče barve, prosto-
ročna izdelava, v. 5,3 cm, dl. 4,3 cm,
š. 5,4 cm.

**616 Kv. 157–158, 183–184, SE 300,
inv. št. AI 11755**

Odlomek rezila sekire iz svetlo ze-
lenkasto sive kamnine (verjetno ser-
pentinita). Rezilo je rahlo potolčeno.
Vel. 5,4 × 5,7 × 3,5 cm, teža 154 g.



**617 Kv. 157–158, 183–184, SE 300,
inv. št. AI 11745**

Miniaturna sekirica iz sivo do zelen-
kasto sive kamnine (verjetno ser-
pentinita). Vel. 4,7 × 3 × 1,6 cm,
teža 27 g.



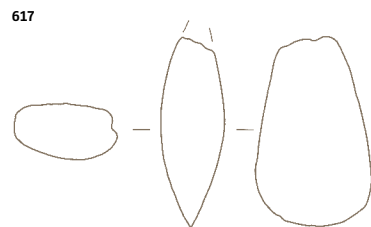
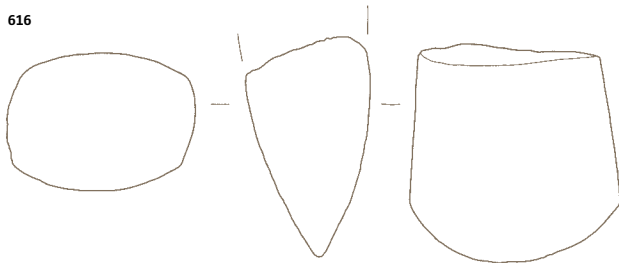
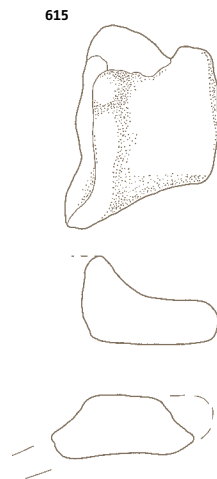
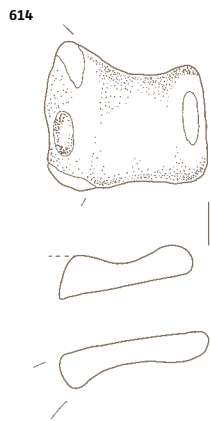
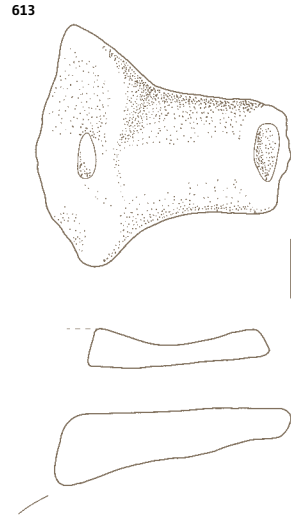

618 Kv. 157–158, 183–184, SE 300,
inv. št. AI 11751

Odlomek prevrtane sekire iz zelenkasto sivo rjave kamnine (verjetno serpentinita). Prelomi in zatilje sekire so močno potolčeni.
Vel. 9 × 6,7 × 5 cm, teža 445 g.



619 Kv. 157–158, 183–184, SE 300,
inv. št. AI 11749

Odlomljen tolkač iz zelenkasto sive kamnine (verjetno serpentinita). Proksimalni del je močno potolčen. Prelom je oglajen in potolčen.
Vel. 7 × 6,3 × 4,7 cm, teža 318 g.



620 Kv. 157–158, 183–184, SE 300,
inv. št. AI 11750

Miniaturna sekirica iz rjave kamnine.
Vel. 5,8 × 4,7 × 2,1 cm, teža 92 g.



622 Kv. 157–158, 183–184, SE 300,
inv. št. AI 11746

Tolkač iz zeleno sive kamnine (verjetno serpentinita). Proksimalni in distalni del sta močno potolčena.
Vel. 6,3 × 4,5 × 2,8 cm, teža 153 g.



623 Kv. 157–158, 183–184, SE 300,
inv. št. AI 11747

Miniaturna sekirica iz rjave močno preperle kamnine. Reziilo je potolčeno. Vel. 5,3 × 4,4 × 1,5 cm, teža 25 g.



624 Kv. 157–158, 183–184, SE 300,
inv. št. AI 11744

Odlomek kamnitih žrnelj, v. 6,1 cm, š. 188 cm.



621 Kv. 157–158, 183–184, SE 300,
inv. št. AI 11748

Odlomek zatilja iz zelenkasto sive kamnine (verjetno serpentinita). Zatilje je močno potolčeno.
Vel.: 3,4 × 3,5 × 3,5, teža 69g.



618

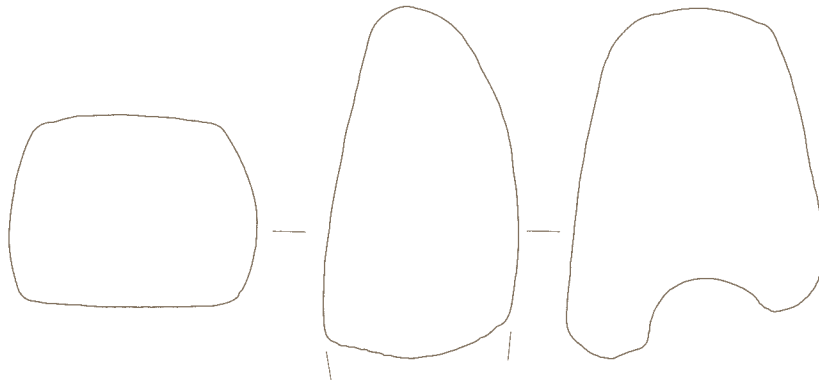

619

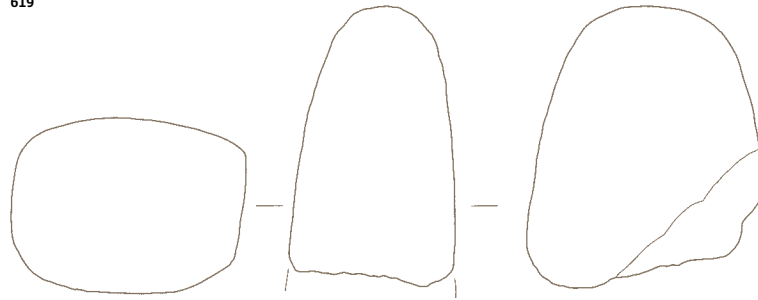

620

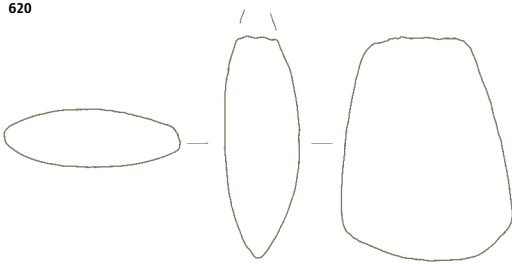

621

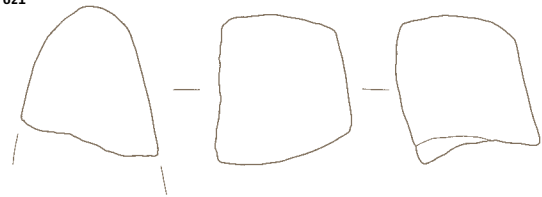

622

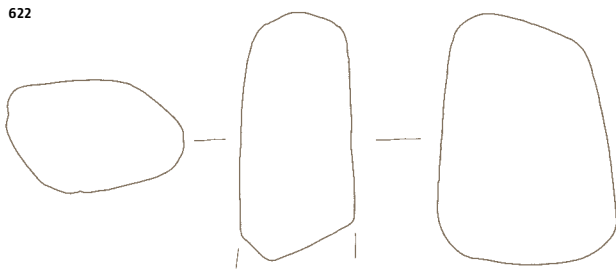

623

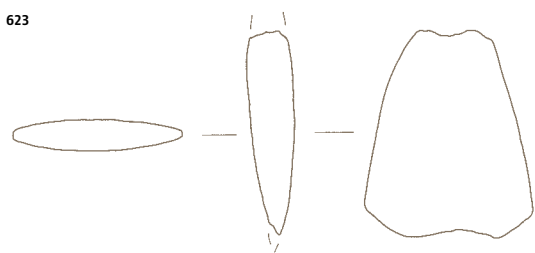

624

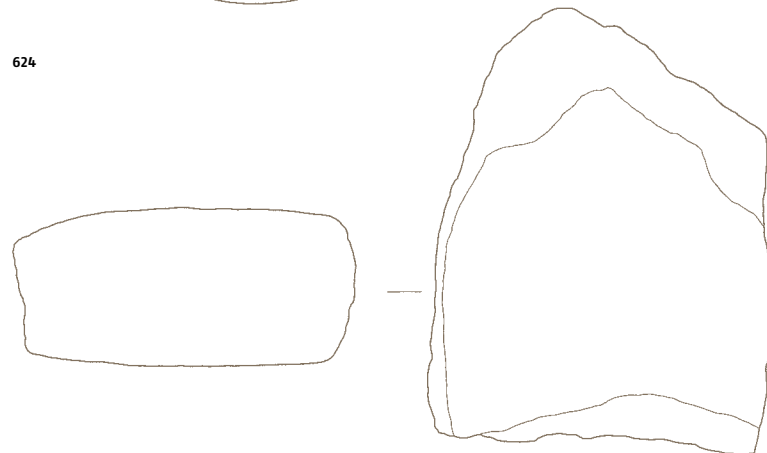

625 Kv. 157–158, 183–184, SE 300,

inv. št. AI 11743/7

Odlomek kamnitih žrmelj, v. 17,9 cm,
š. 10,9 cm.

626 Kv. 157–158, 183–184, SE 300,

inv. št. AI 11743/9

Odlomek kamnitih žrmelj, v. 10,5 cm,
š. 11,2 cm.



SE 491 – jama v vkopanem

objektu št. 3, G627–634

627 Kv. 184, SE 491,

inv. št. AI 11931/2,3,10;

11932/1,3,6,4,11936/1

Vrč z odlomljenim ročajem, ki izhaja iz ustja, na največjem obodu je okras cikcakastih pasov poševnih vrezov, zunanja vreza sta dodatno okrašena z drobnimi podolgovatimi vtisi, ki tvorijo trikotnik, zgoraj in spodaj okras zaključujejo kratki vrezi, drobnozrnata keramika, sivo rjave in oranžne barve, prostoročna izdelava, v. 18 cm, pr. u. 15,9 cm, pr. d. 11 cm.



M1:2
M1:3 625

625

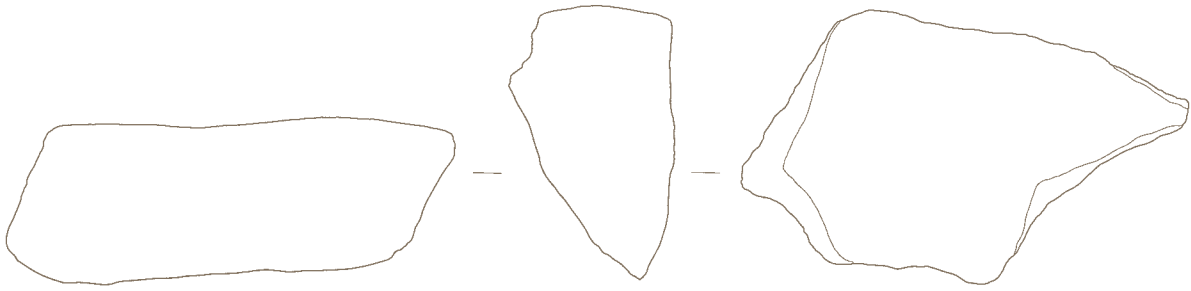

626

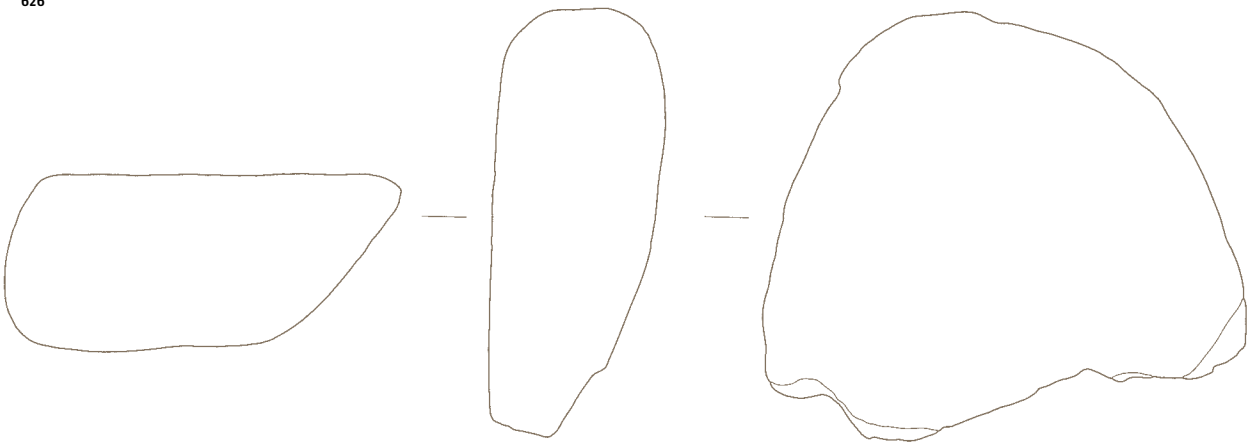

627

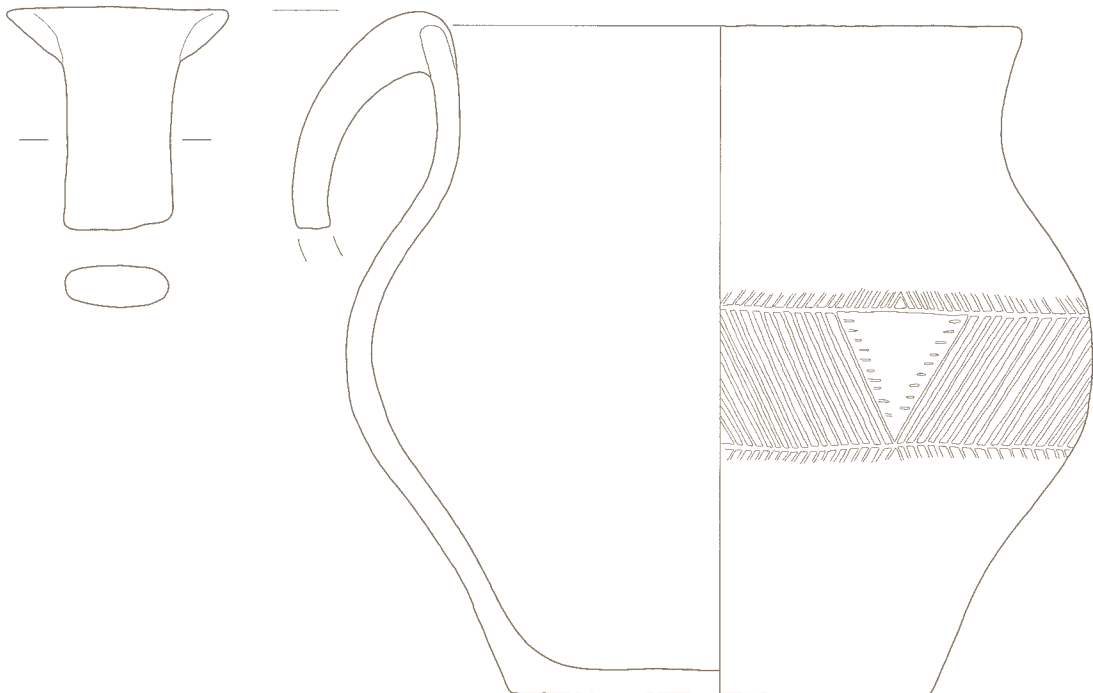

SE300
SE491 627

628 Kv. 184, SE 491,

inv. št. AI 11931/11

Odlomek ustja lonca z ostenjem, drobnozrnata keramika, rjavo sive barve, prostoročna izdelava, v. 6 cm, pr. u. 13,9 cm.

629 Kv. 148, SE 491,

inv. št. AI 11931/13

Odlomek ustja lonca z ostenjem, drobnozrnata keramika, sivo rjave barve, prostoročna izdelava, v. 5,4 cm, pr. u. 13,7 cm.

630 Kv. 148, SE 491,

inv. št. AI 11933/4 in 5

Odlomek ustja z ostenjem skodele z ročajema na ustju, drobnozrnata keramika, rjavo rdeče barve, prostoročna izdelava, v. 11,1 cm, pr. u. 25,1 cm.

631 Kv. 184, SE 491,

inv. št. AI 11932/10

Odlomek ostenja posode, okrašene z vrezanim motivom ribje kosti, zunanja vreza sta dodatno okrašena z navpičnim nizom drobnih podolgovatih vtisov, drobnozrnata keramika, sive barve, prostoročna izdelava, v. 4,3 cm, nv. pr. o. 22 cm.

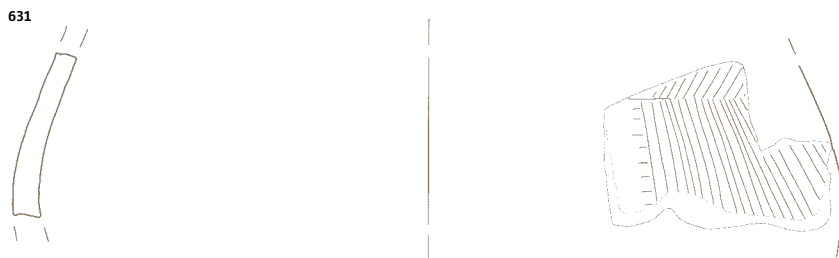
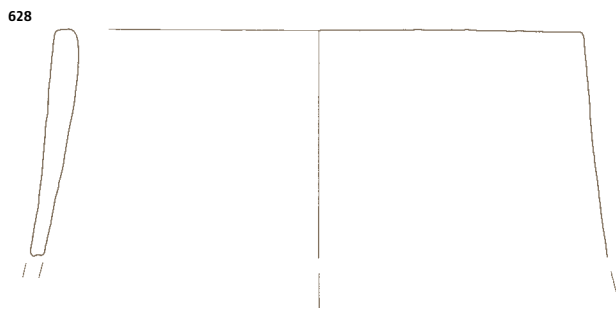

632 Kv. 184, SE 491,

inv. št. AI 11935/1

Odlomek zajemalke, groba keramika, sive barve, prostoročna izdelava, v. 2,5 cm, dl. 5,1 cm, š. 4,2 cm.

633 Kv. 184, SE 491,

inv. št. AI 11935/2

Del zajemalke, drobnazrnata keramika, rjavo sive barve, prostoročna izdelava, v. 4,3 cm, dl. 4,8 cm, š. 6,6 cm.

634 Kv. 184, SE 491,

inv. št. AI 11934

Odlomek zajemalke, groba keramika, rjavo sive barve, prostoročna izdelava, v. 3,1 cm, dl. 7,1 cm, š. 5,7 cm.

SE 411 – jama v vkopanem objektu št. 3, G635–647

635 Kv. 158, SE 411,

inv. št. AI 11900/2

Odlomek ustja z ročajem vrča, drobnazrnata keramika, rjavo rdeče barve, prostoročna izdelava, v. 5,2 cm, pr. u. 23,8 cm.

636 Kv. 158, SE 411,

inv. št. AI 11899/3, 7

Odlomek ustja sklede, groba keramika, svetlo rjave barve, prostoročna izdelava, v. 6 cm, pr. u. 23,5 cm.

637 Kv. 158, SE 411,

inv. št. AI 11899/1

Odlomek ustja sklede, groba keramika rjavo sive barve, prostoročna izdelava, v. 5,2 cm, pr. u. 23,8 cm.

632



633



634



635

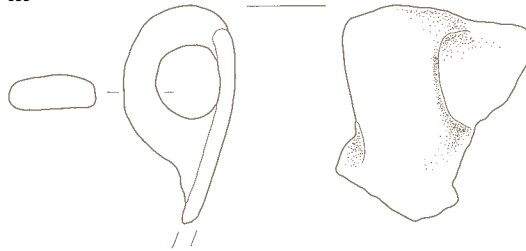

636

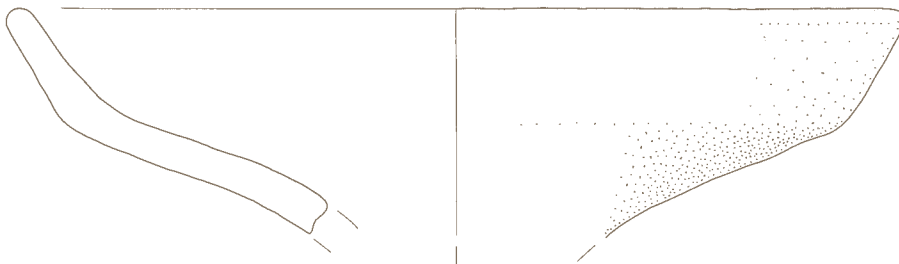

637



SE 491 632-634
SE 411 635-637

638 Kv. 158, SE 411,

inv. št. AI 11899/6

Odlomek ustja sklede, drobnazrnata keramika, rdeče barve, prostoročna izdelava, v. 5,4 cm, pr. u. 39,8 cm.

639 Kv. 158, SE 411,

inv. št. AI 11899/8

Odlomek ustja sklede, groba keramika, rdeče barve, prostoročna izdelava, v. 5,5 cm, pr. u. 29,9 cm.

640 Kv. 158, SE 411,

inv. št. AI 11899/9

Odlomek ustja sklede, drobnazrnata keramika, rdeče barve, prostoročna izdelava, v. 3,2 cm, pr. u. 33,8 cm.

641 Kv. 158, SE 411,

inv. št. AI 11899/5

Odlomek ustja sklede, drobnazrnata keramika, rjave barve, prostoročna izdelava, v. 4,2 cm, pr. u. 35,9 cm.

642 Kv. 158, SE 411,

inv. št. AI 11899/4

Odlomek noge posode, drobnazrnata keramika, sivo rjave barve, prostoročna izdelava, v. 6,6 cm, pr. u. 8,8 cm.

643 Kv. 158, SE 411,

inv. št. AI 11904/8

Dno z ostenjem, drobnazrnata keramika, rjave barve, prostoročna izdelava, v. 2,1 cm, pr. d. 2,9 cm.

644 Kv. 158, SE 411,

inv. št. AI 11904/7

Odlomek dna z ostenjem, groba keramika, rdeče barve, prostoročna izdelava, v. 4 cm, pr. d. 18,1 cm.

645 Kv. 158, SE 411,

inv. št. AI 11900/1

Odlomek ustja z ročajem posode, drobnazrnata keramika, svetlo rjave barve, prostoročna izdelava, v. 4,2 cm, š. 6,9 cm.

646 Kv. 158, SE 411,

inv. št. AI 11901

Odlomek ostenja posode z odlomljenim ročajem, pod ročajem je okras pasov polkrožnih vrezov, drobnazrnata keramika, sive barve, prostoročna izdelava, v. 4,6 cm, š. 5,3 cm.



647 Kv. 158, SE 411,

inv. št. AI 11905;

Zajemalka z dulcem, drobnazrnata keramika, rjave barve, prostoročna izdelava, v. 3,4 cm, dl. 5,3 cm, š. 6,2 cm.



M 1:2

M 1:3 638, 640, 641

638



639

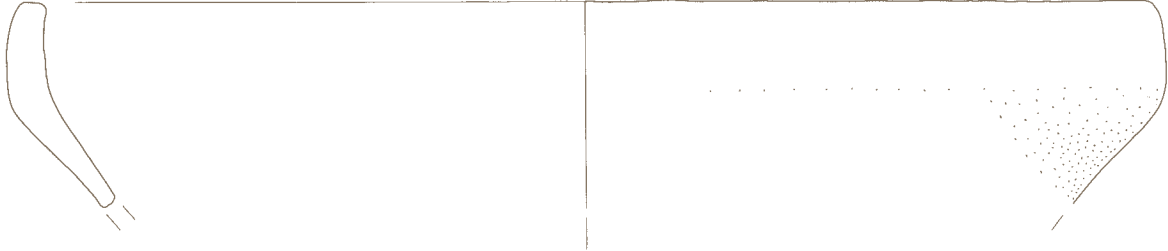

640



641

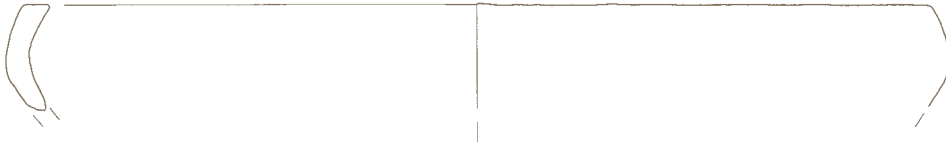

643



642

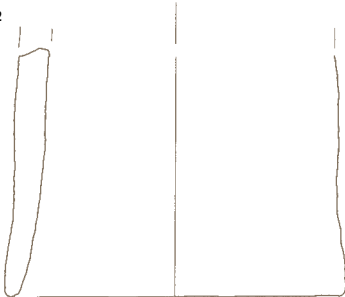

644

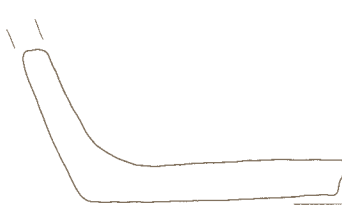

647

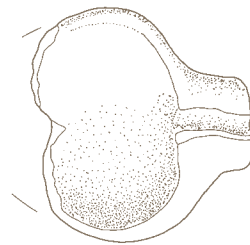

645

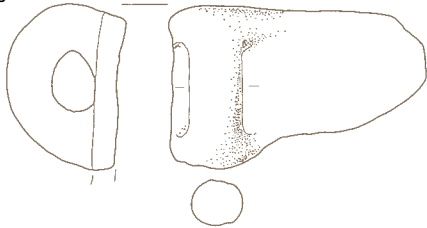

646

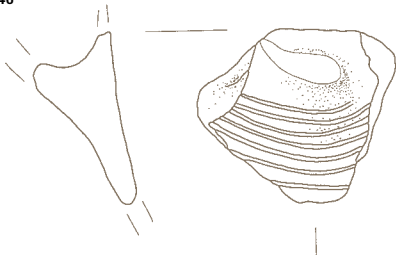

SE411

**648 Kv. 19-21, 46-48, 74-75, SE
499, inv. št. AI 11985/22**

Odlomek ustja z ostenjem lonca,
groba keramika, rjave barve, pro-
storočna izdelava, v. 5,2 cm,
pr. u. 24,1 cm.

**649 Kv. 19-21, 46-48, 74-75, SE
499, inv. št. AI 11985/11**

Odlomek ustja z ostenjem lonca,
drobnozrnata keramika, sivo rjave
barve, prostoročna izdelava, v. 7 cm,
pr. u. 23,9 cm.

**650 Kv. 19-21, 46-48, 74-75, SE
499, inv. št. AI 11985/33**

Odlomek ustja z ostenjem lon-
ca, groba keramika, oranžne barve,
prostoročna izdelava, v. 6,1 cm,
pr. u. 23,9 cm.

**651 Kv. 19-21, 46-48, 74-75, SE
499, inv. št. AI 11940/2**

Odlomek ustja lonca, groba kerami-
ka, rjavo sive barve, prostoročna iz-
delava, v. 7,8 cm, pr. u. 20 cm.

**652 Kv. 19-21, 46-48, 74-75, SE
499, inv. št. AI 11985/59**

Odlomek ustja lonca, drobnozrnata
keramika, svetlo rjave barve, pro-
storočna izdelava, v. 5,1 cm,
pr. u. 20,3 cm.

**653 Kv. 19-21, 46-48, 74-75, SE
499, inv. št. AI 11985/36,86,181**

Odlomek ustja z ostenjem lonca,
groba keramika, sivo rjave barve,
prostoročna izdelava, v. 6,2 cm,
pr. u. 17,9 cm.

648

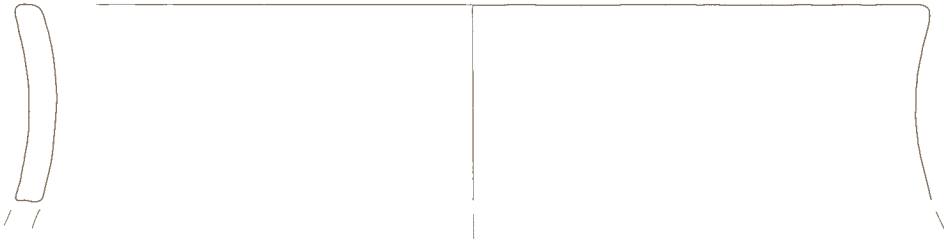

649

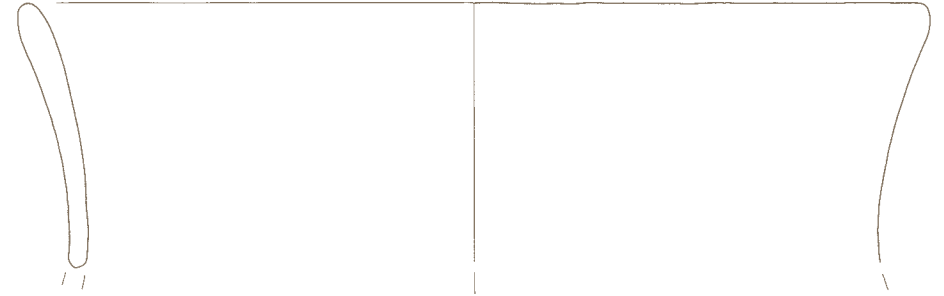

650



651

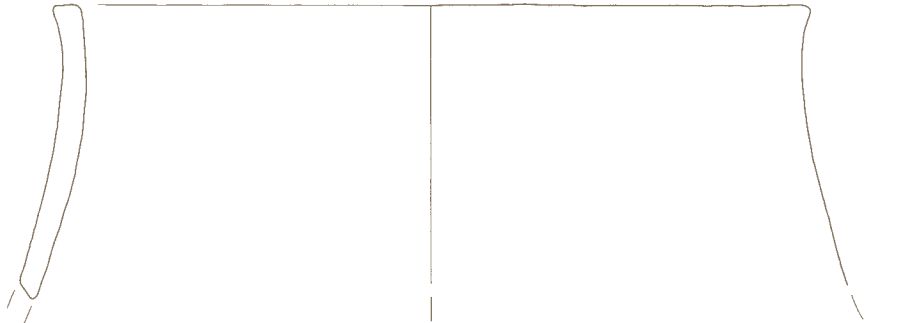

652



653



**654 Kv. 19–21, 46–48, 74–75, SE
499, inv. št. AI 11985/49/188**

Odlomek ustja z ostenjem lonca, drobnoznata keramika, sivo rjave barve, prostoročna izdelava, v. 4,4 cm, pr. u. 16 cm.

**655 Kv. 19–21, 46–48, 74–75, SE
499, inv. št. AI 11945/1**

Odlomek ustja z ostenjem lonca, drobnoznata keramika, svetlo rjave barve, prostoročna izdelava, v. 4,7 cm, pr. u. 19,8 cm.

**656 Kv. 19–21, 46–48, 74–75, SE
499, inv. št. AI 11985/3**

Odlomek ustja z ostenjem lonca, drobnoznata keramika, svetlo rjave rdeče barve, prostoročna izdelava, v. 4,8 cm, pr. u. 13,8 cm.

**657 Kv. 19–21, 46–48, 74–75, SE
499, inv. št. AI 11985/153**

Odlomek ustja z ostenjem lonca, drobnoznata keramika, sive barve, prostoročna izdelava, v. 4,7 cm, pr. u. 16,1 cm.

**658 Kv. 19–21, 46–48, 74–75, SE
499, inv. št. AI 11988/11**

Odlomek zgornjega dela lonca s presegočima ročajema, groba keramika, sivo rjave barve, prostoročna izdelava, v. 9,3 cm, pr. u. 17,5 cm.

**659 Kv. 19–21, 46–48, 74–75, SE
499, inv. št. AI 11985/56**

Odlomek ustja z ostenjem lonca, groba keramika, svetlo rjave barve, prostoročna izdelava, v. 4,3 cm, pr. u. 15,8 cm.

654

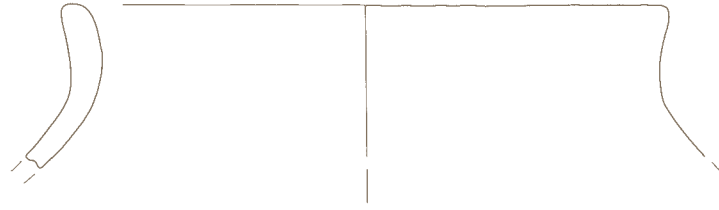

655



656

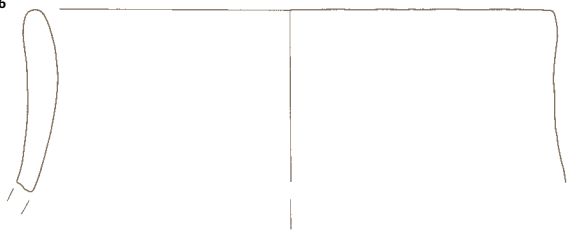

657



658

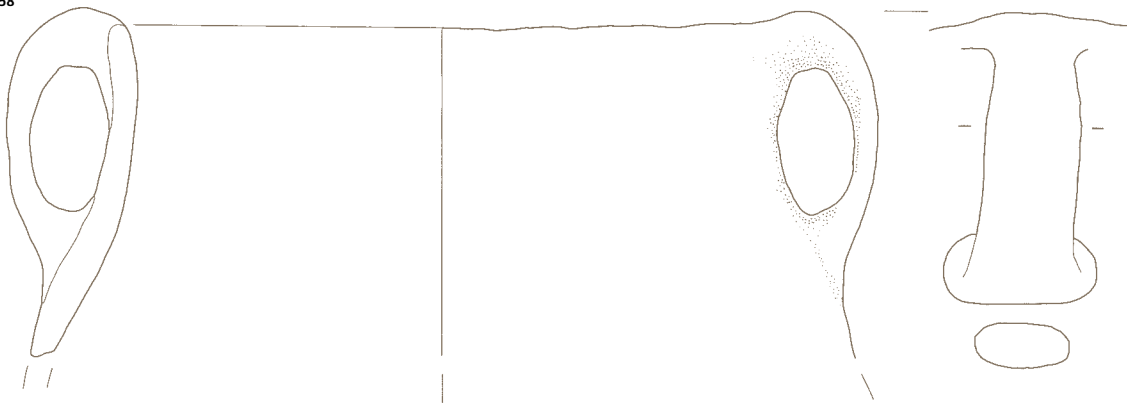

659



660 Kv. 19–21, 46–48, 74–75, SE 499, inv. št. AI 11985/186

Odlomek ustja z ostenjem lonca, drobnazrnata keramika, svetlo rjave barve, prostoročna izdelava, v. 5,1 cm, pr. u. 16 cm.

661 Kv. 19–21, 46–48, 74–75, SE 499, inv. št. AI 11985/44

Odlomek ustja z ostenjem lonca, drobnazrnata keramika, sive barve, prostoročna izdelava, v. 4,8 cm, pr. u. 12 cm.

662 Kv. 19–21, 46–48, 74–75, SE 499, inv. št. AI 11985/43

Odlomek ustja z ostenjem lonca, drobnazrnata keramika, rjavo rdeče barve, prostoročna izdelava, v. 3,5 cm, pr. u. 14 cm.

663 Kv. 19–21, 46–48, 74–75, SE 499, inv. št. AI 11985/168

Odlomek ustja z ostenjem lonca, groba keramika, rdeče sive barve, prostoročna izdelava, v. 4,8 cm, pr. u. 15,9 cm.

664 Kv. 19–21, 46–48, 74–75, SE 499, inv. št. AI 11985/159

Odlomek ustja z ostenjem lonca, groba keramika, svetlo rjave barve, prostoročna izdelava, v. 6 cm, pr. u. 17,7 cm.

665 Kv. 19–21, 46–48, 74–75, SE 499, inv. št. AI 11985/140

Odlomek ustja z ostenjem lonca, drobnazrnata keramika, sivo oranžne barve, prostoročna izdelava, v. 4,7 cm, pr. u. 13,9 cm.

666 Kv. 19–21, 46–48, 74–75, SE 499, inv. št. AI 11985/133

Odlomek ustja z ostenjem lonca, groba keramika, svetlo rjave barve, prostoročna izdelava, v. 4,3 cm, pr. u. 15,8 cm.

667 Kv. 19–21, 46–48, 74–75, SE 499, inv. št. AI 11987/132

Odlomek ustja lonca z ročajema, drobnazrnata keramika, na zunanji strani svetlo rjave barve, na notranji temno sive barve, prostoročna izdelava, v. 3,6 cm, pr. u. 6,6 cm.

668 Kv. 19–21, 46–48, 74–75, SE 499, inv. št. AI 12004

Ovalen lonček, groba keramika, oranžne barve, prostoročna izdelava, v. 6,7 cm, pr. u. 4,4 cm, pr. d. 3,3 cm.



669 Kv. 19–21, 46–48, 74–75, SE 499, inv. št. AI 11985/67

Odlomek ostenja lončka, drobnazrnata keramika, rjavo sive barve, prostoročna izdelava, v. 4,4 cm, pr. zg. dela 7,8 cm, nv. pr. o. 11,1 cm.

M 1:2

660

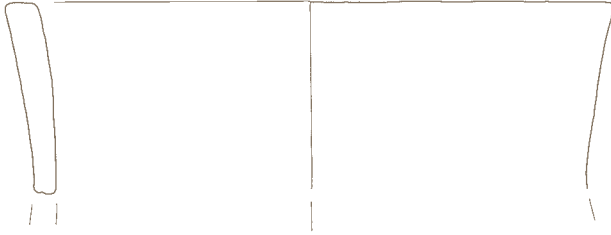

661

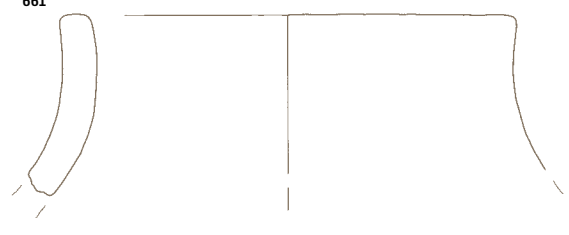

662



663

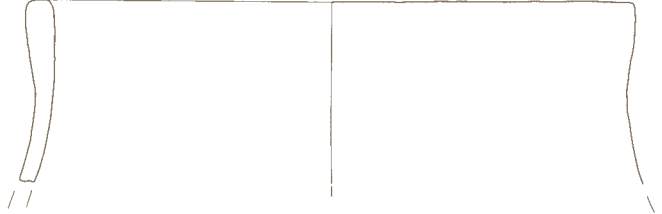

664



665



668

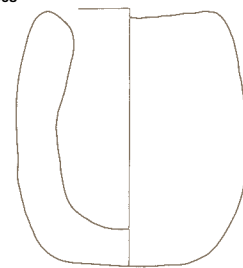

666

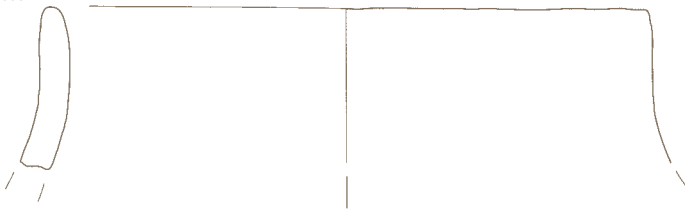

669

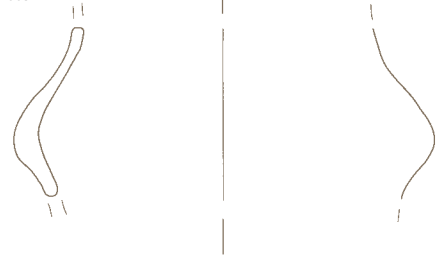

667

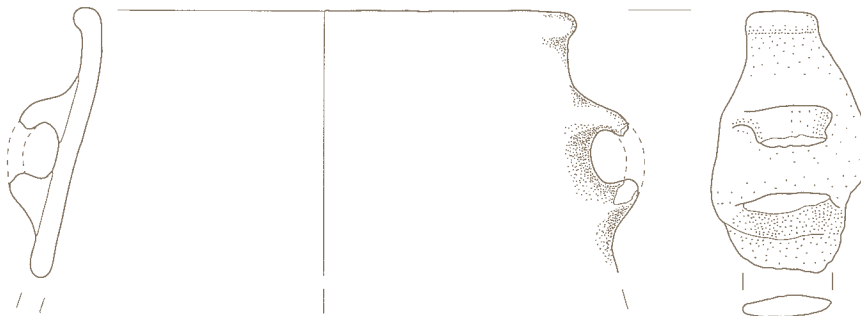

SE 499

670 Kv. 19–21, 46–48, 74–75, SE 499, inv. št. AI 11998/21

Odlomek lončka bikonične oblike, na največjem obodu je okrašen z vrezanimi šrafiranimi trikotniki, drobnozrnata keramika, rjavo rdeče barve, prostoročna izdelava, v. 6,2 cm, nv. pr. o. 15,1 cm.



671 Kv. 19–21, 46–48, 74–75, SE 499, inv. št. AI 11985/210;

Odlomek sklede s kratkim koničnim vratom in poudarjenim prehodom v rame posode, drobnozrnata keramika, svetlo sive barve, prostoročna izdelava, v. 5,5 cm, pr. u. 10,8 cm.

672 Kv. 19–21, 46–48, 74–75, SE 499, inv. št. AI 11985/142

Odlomek ustja z ostenjem lonca, drobnozrnata keramika, rjavo rdeče barve, prostoročna izdelava, v. 5,9 cm, š. 4,9 cm.

673 Kv. 19–21, 46–48, 74–75, SE 499, inv. št. AI 11985/13

Odlomek ustja z ostenjem sklede, groba keramika, rjavo rdeče barve, prostoročna izdelava, v. 4,5 cm, pr. u. 40,2 cm.

674 Kv. 19–21, 46–48, 74–75, SE 499, inv. št. AI 11985/104

Odlomek ustja z ostenjem sklede, groba keramika, rjavo rdeče barve, prostoročna izdelava, v. 6,1 cm, pr. u. 30,1 cm.

675 Kv. 19–21, 46–48, 74–75, SE 499, inv. št. AI 11985/31,48

Odlomek ustja z ostenjem sklede s klekom, drobnozrnata keramika, sivo rjave barve, prostoročna izdelava, v. 5,6 cm, pr. u. 32 cm.

676 Kv. 19–21, 46–48, 74–75, SE 499, inv. št. AI 11985/212

Odlomek ustja z ostenjem sklede s klekom, drobnozrnata keramika, sivo rjave barve, prostoročna izdelava, v. 3,8 cm, pr. u. 30,3 cm.

M 1:2
M 1:3 673

670



671

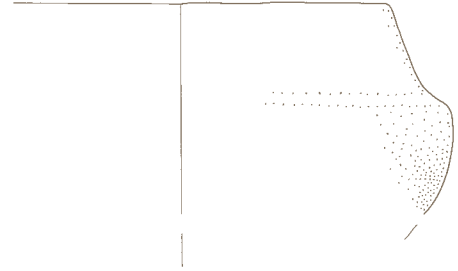

672

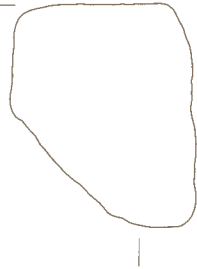

673



674

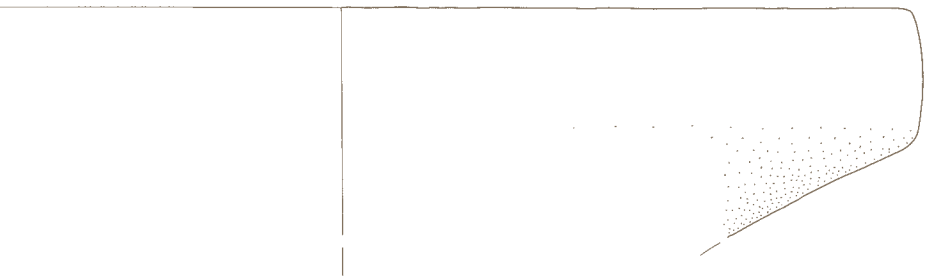
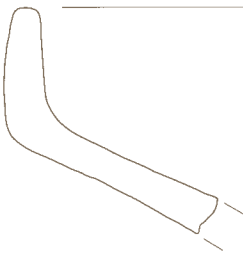

675

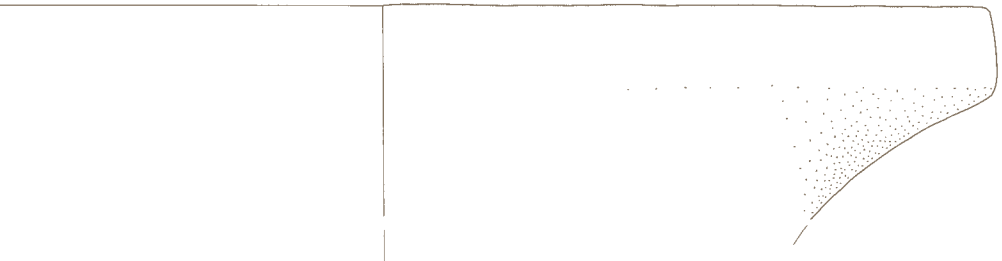
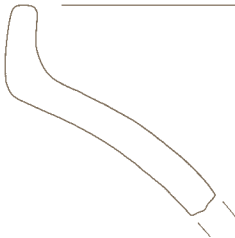

676

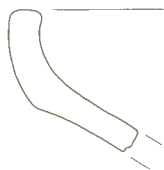

SE 499

**677 Kv. 19–21, 46–48, 74–75, SE
499, inv. št. AI 11945/3**

Odlomek ustja z ostenjem sklede,
drobnozrnata keramika, rjave barve,
prostoročna izdelava, v. 4,4 cm,
pr. u. 31,9 cm.

**678 Kv. 19–21, 46–48, 74–75, SE
499, inv. št. AI 11985/26,191**

Odlomek ustja z ostenjem sklede,
groba keramika, rjave barve, pro-
storočna izdelava, v. 7,8 cm,
pr. u. 29,9 cm.

**679 Kv. 19–21, 46–48, 74–75, SE
499, inv. št. AI 11985/145**

Odlomek ustja z ostenjem sklede,
groba keramika, rjavo rdeče barve,
prostoročna izdelava, v. 5,4 cm,
pr. u. 30 cm.

**680 Kv. 19–21, 46–48, 74–75, SE
499, inv. št. AI 11957/1**

Odlomek ustja z ostenjem sklede,
groba keramika, rjave barve, pro-
storočna izdelava, v. 4,7 cm,
pr. u. 28 cm.

**681 Kv. 19–21, 46–48, 74–75, SE
499, inv. št. AI 11985/23**

Odlomek ustja z ostenjem sklede,
drobnozrnata keramika, sivo rjave
barve, prostoročna izdelava, v. 5,3 cm,
pr. u. 25,9 cm.

**682 Kv. 19–21, 46–48, 74–75, SE
499, inv. št. AI 11985/94,131**

Odlomek ustja z ostenjem sklede,
drobnozrnata keramika, sive barve,
prostoročna izdelava, v. 4,9 cm,
pr. u. 25,9 cm.

677

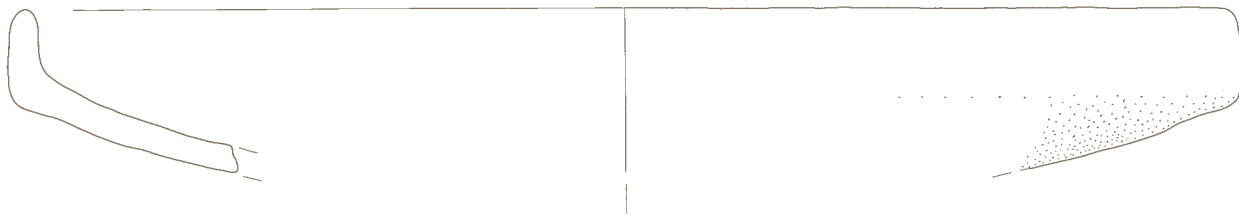

678

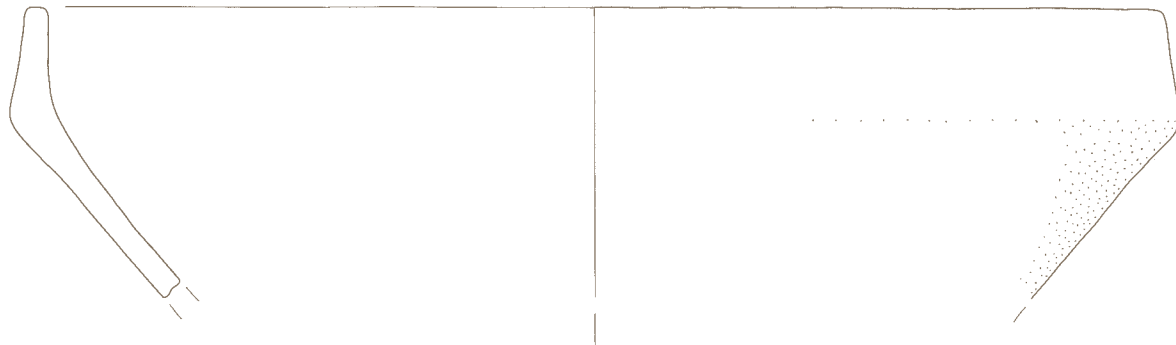

679

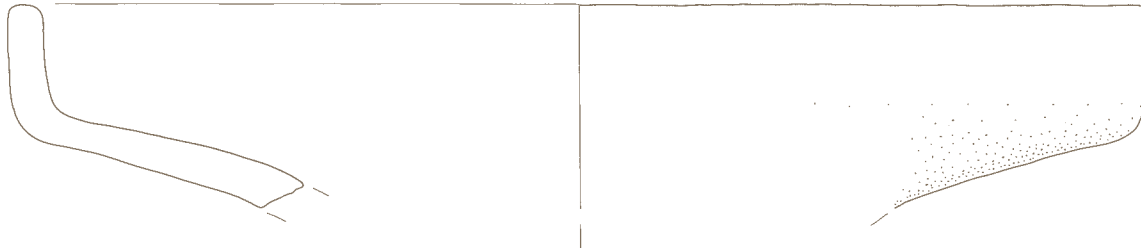

680

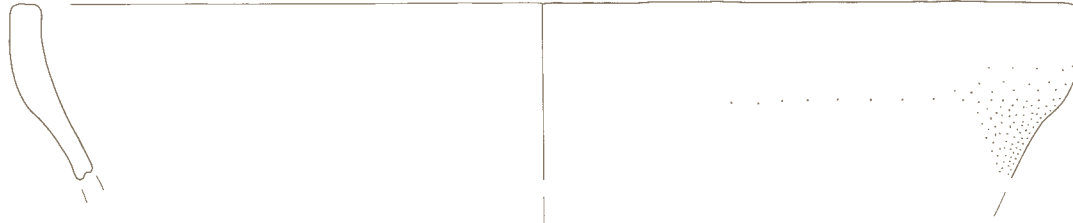

681

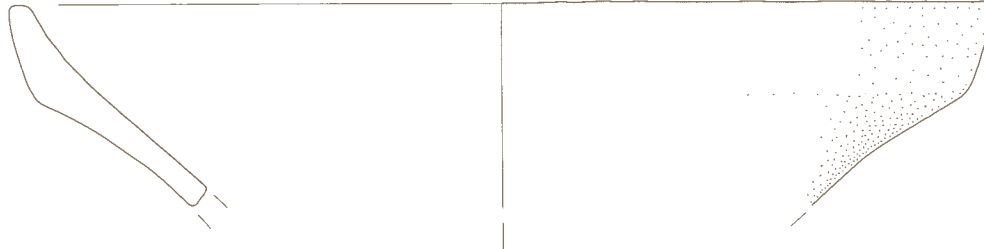

682

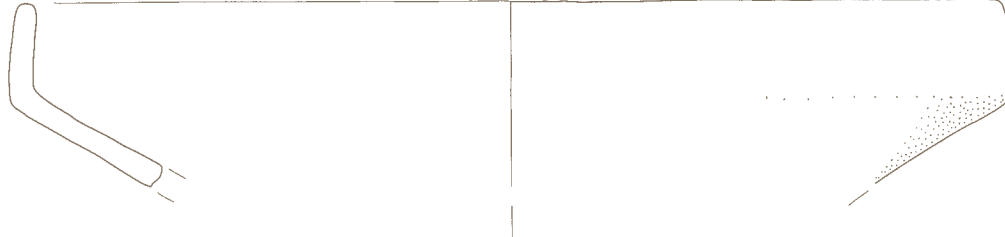

**683 Kv. 19-21, 46-48, 74-75, SE
499, inv. št. AI 11985/24**

Odlomek ustja z ostenjem sklede,
drobnozrnata keramika, rjavo rdeče
barve, prostoročna izdelava, v. 6 cm,
pr. u. 19,9 cm.

**684 Kv. 19-21, 46-48, 74-75, SE
499, inv. št. AI 11985/5**

Odlomek ustja z ostenjem sklede,
drobnozrnata keramika, sivo rjave
barve, prostoročna izdelava, v. 6,7 cm,
pr. u. 19,8 cm.

**685 Kv. 19-21, 46-48, 74-75, SE
499, inv. št. AI 11985/183**

Odlomek ustja z ostenjem sklede,
drobnozrnata keramika, sive barve,
prostoročna izdelava, v. 5,3 cm,
pr. u. 19,9 cm.

**686 Kv. 19-21, 46-48, 74-75, SE
499, inv. št. AI 11985/42**

Odlomek ustja z ostenjem sklede,
groba keramika, sivo rjave barve,
prostoročna izdelava, v. 3,7 cm,
pr. u. 22,1 cm.

**687 Kv. 19-21, 46-48, 74-75, SE
499, inv. št. AI 11985/160**

Odlomek ustja z ostenjem sklede,
drobnozrnata keramika, rjavo sive
barve, prostoročna izdelava, v. 3,8 cm,
pr. u. 22 cm.

**688 Kv. 19-21, 46-48, 74-75, SE
499, inv. št. AI 11985/151**

Odlomek ustja z ostenjem sklede,
groba keramika, rdeče barve, pro-
storočna izdelava, v. 4,9 cm,
pr. u. 23,9 cm.

683



684

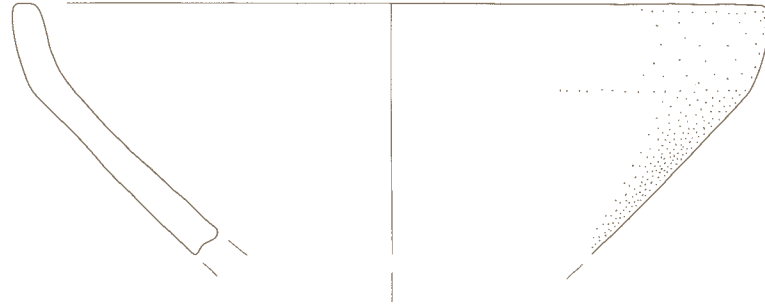

685

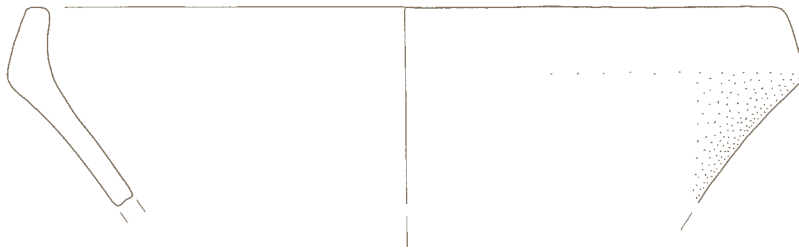

686



687



688



689 Kv. 19–21, 46–48, 74–75, SE

499, inv. št. AI 11985/9

Odlomek ustja z ostenjem sklede,
drobnozrnata keramika, svetlo rjave
barve, prostoročna izdelava, v. 3,5 cm,
pr. u. 20 cm.

690 Kv. 19–21, 46–48, 74–75, SE

499, inv. št. AI 11985/10,157

Odlomek ustja z ostenjem sklede,
groba keramika, sive barve, prosto-
ročna izdelava, v. 4,7 cm,
pr. u. 24 cm.

691 Kv. 19–21, 46–48, 74–75, SE

499, inv. št. AI 11957/7

Odlomek ustja z ostenjem sklede,
groba keramika, sive barve, prosto-
ročna izdelava, v. 4,7 cm,
pr. u. 20 cm.

692 Kv. 19–21, 46–48, 74–75, SE

499, inv. št. AI 11957/6

Odlomek ustja z ostenjem sklede,
drobnozrnata keramika, sivo rdeče
barve, prostoročna izdelava, v. 4,6 cm,
pr. u. 23,9 cm.

693 Kv. 19–21, 46–48, 74–75, SE

499, inv. št. AI 11985/8

Odlomek ustja z ostenjem sklede,
drobnozrnata keramika, sivo rdeče
barve, prostoročna izdelava, v. 5 cm,
pr. u. 20 cm.

694 Kv. 19–21, 46–48, 74–75, SE

499, inv. št. AI 11985/138

Odlomek ustja z ostenjem sklede,
groba keramika, svetlo rjave barve,
prostoročna izdelava, v. 5 cm,
pr. u. 23,8 cm.

695 Kv. 19–21, 46–48, 74–75, SE

499, inv. št. AI 11985/19

Odlomek ustja z ostenjem sklede,
groba keramika, rjave barve, pro-
storočna izdelava, v. 3,8 cm,
pr. u. 24 cm.

689



690



691



692

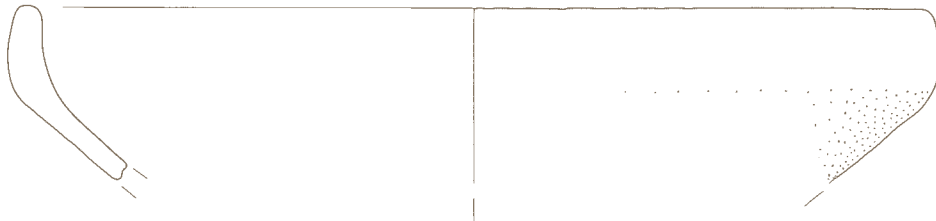

693

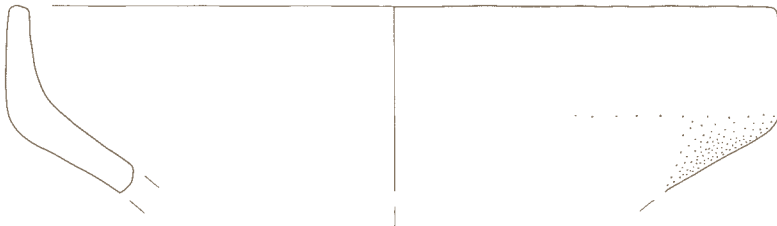

694

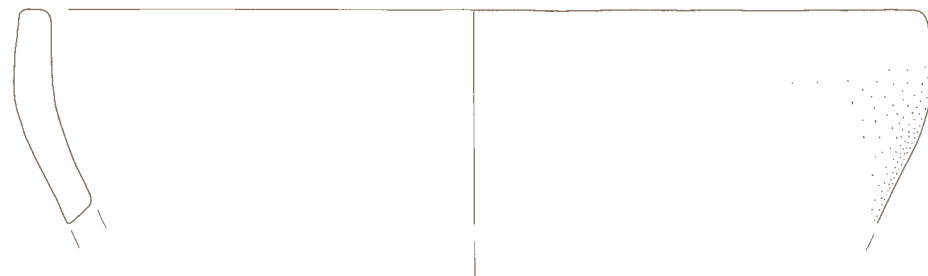

695



696 Kv. 19–21, 46–48, 74–75, SE

499, inv. št. AI 11985/161

Odlomek ustja z ostenjem sklede, drobnozrnata keramika, svetlo rjave barve, prostoročna izdelava, v. 3,8 cm, pr. u. 21,8 cm.

697 Kv. 19–21, 46–48, 74–75, SE

499, inv. št. AI 11985/41

Odlomek ustja z ostenjem sklede, groba keramika, rjave barve, prostoročna izdelava, v. 5 cm, pr. u. 29,8 cm.

698 Kv. 19–21, 46–48, 74–75, SE

499, inv. št. AI 11985/155

Odlomek ustja z ostenjem sklede, groba keramika, svetlo rjave barve, prostoročna izdelava, v. 4,2 cm, pr. u. 21,8 cm.

699 Kv. 19–21, 46–48, 74–75, SE

499, inv. št. AI 11985/175

Odlomek ustja z ostenjem sklede, drobnozrnata keramika, oranžne barve, prostoročna izdelava, v. 3,6 cm, pr. u. 31,9 cm.

700 Kv. 19–21, 46–48, 74–75, SE

499, inv. št. AI 11985/66

Odlomek sklede, drobnozrnata keramika, svetlo rjave barve, prostoročna izdelava, v. 5,3 cm, pr. u. 29,9 cm.

701 Kv. 19–21, 46–48, 74–75, SE

499, inv. št. AI 11985/179

Odlomek ustja z ostenjem sklede, groba keramika, rjavo rdeče barve, prostoročna izdelava, v. 1,9 cm, pr. u. 12,98 cm.

702 Kv. 19–21, 46–48, 74–75, SE

499, inv. št. AI 12013/1

Odlomek ustja z ostenjem sklede, groba keramika, sive barve, prostoročna izdelava, v. 3,4 cm, pr. u. 25,9 cm.

696



697



698



699



700

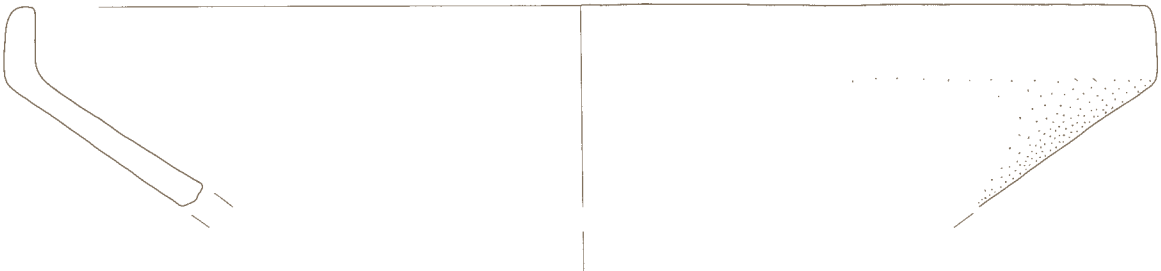

701



702



703 Kv. 19–21, 46–48, 74–75, SE

499, inv. št. AI 12013/2

Odlomek ustja z ostenjem sklede,
groba keramika, rjave barve, pro-
storočna izdelava, v. 6,7 cm,
pr. u. 30 cm.

704 Kv. 19–21, 46–48, 74–75, SE

499, inv. št. AI 12013/7

Odlomek ustja z ostenjem sklede,
groba keramika, svetlo rjave barve,
prostoročna izdelava, v. 5,4 cm,
pr. u. 23,6 cm.

705 Kv. 19–21, 46–48, 74–75, SE

499, inv. št. AI 12013/8

Odlomek ustja z ostenjem sklede,
groba keramika, rjave barve, pro-
storočna izdelava, v. 5,4 cm,
pr. u. 34,1 cm.

706 Kv. 19–21, 46–48, 74–75, SE

499, inv. št. AI 12013/13

Odlomek ustja z ostenjem sklede,
groba keramika, svetlo rjave barve,
prostoročna izdelava, v. 6,9 cm,
pr. u. 12,9 cm.

707 Kv. 19–21, 46–48, 74–75, SE

499, inv. št. AI 11985/125

Odlomek ustja z ostenjem skle-
de, groba keramika, oranžne bar-
ve, prostoročna izdelava, v. 4,2 cm,
š. 4,6 cm.

708 Kv. 19–21, 46–48, 74–75, SE

499, inv. št. AI 11985/2

Odlomek ustja z ostenjem sklede,
groba keramika, sivo rjave barve,
prostoročna izdelava, v. 4,7 cm,
pr. u. 30,1 cm.

709 Kv. 19–21, 46–48, 74–75, SE

499, inv. št. AI 11985/1

Odlomek ustja z ostenjem sklede,
groba keramika, sivo rjave barve,
prostoročna izdelava, v. 7,6 cm,
pr. u. 28,1 cm.

M 1:2
M 1:3 705

703

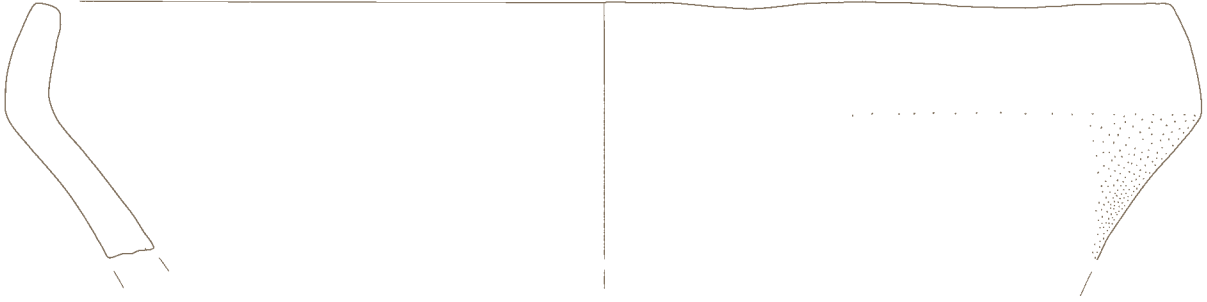

704



705



706

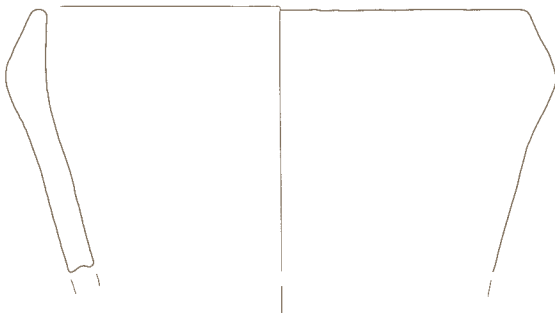

707

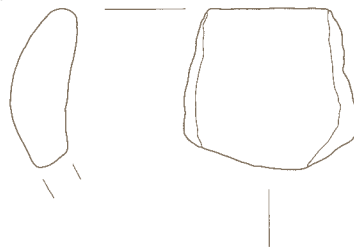

708



709



SE499

710 Kv. 19–21, 46–48, 74–75, SE 499, inv. št. AI 11985/154
Odlomek ustja z ostenjem sklede, drobnozrnata keramika, oranžne barve, prostoročna izdelava, v. 4,3 cm, š. 3,6 cm.

711 Kv. 19–21, 46–48, 74–75, SE 499, inv. št. AI 11999/4
Odlomek sklede z jezičastima bradavicama na kleku, nad bradavico je vrezan trikotnik, ki ga obroblyajo drobni vtisi, drobnozrnata keramika, sive barve, prostoročna izdelava, v. 3,6 cm, pr. u. 25,9 cm.

712 Kv. 19–21, 46–48, 74–75, SE 499, inv. št. AI 11990/1
Odlomek ustja z ostenjem sklede z bradavicama na kleku, drobnozrnata keramika, sivo rjave barve, prostoročna izdelava, v. 3,4 cm, pr. u. 27,9 cm.

713 Kv. 19–21, 46–48, 74–75, SE 499, inv. št. AI 11946
Odlomek sklede z jezičastima bradavicama na kleku, groba keramika, sivo rjave barve, prostoročna izdelava, v. 4,9 cm, pr. u. 24 cm.

714 Kv. 19–21, 46–48, 74–75, SE 499, inv. št. AI 11985/150
Odlomek ustja z ostenjem sklede s ploščatima gumbastima nastavkoma na robu usta, drobnozrnata keramika, svetlo rjave barve, prostoročna izdelava, v. 4,3 cm, pr. u. 25,8 cm.

715 Kv. 19–21, 46–48, 74–75, SE 499, inv. št. AI 11990/2
Odlomek ustja z ostenjem sklede z jezičastima bradavicama na kleku, groba keramika, rdeče sive barve, prostoročna izdelava, v. 5,4 cm, pr. u. 24,5 cm.

716 Kv. 19–21, 46–48, 74–75, SE 499, inv. št. AI 11990/7
Odlomek ustja z ostenjem sklede z bradavicama na kleku, groba keramika, sivo rjave barve, prostoročna izdelava, v. 5,6 cm, pr. u. 19,8 cm.

717 Kv. 19–21, 46–48, 74–75, SE 499, inv. št. AI 11990/8
Odlomek ustja z ostenjem sklede z gumbastima nastavkoma na robu ustja, oranžne barve, prostoročna izdelava, v. 4,5 cm, pr. u. 33,6 cm.

M 1:2

M 1:3 711, 712, 715, 717

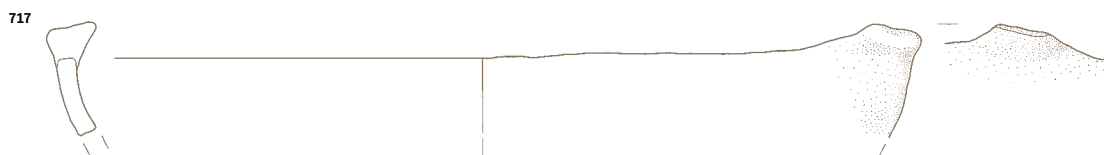
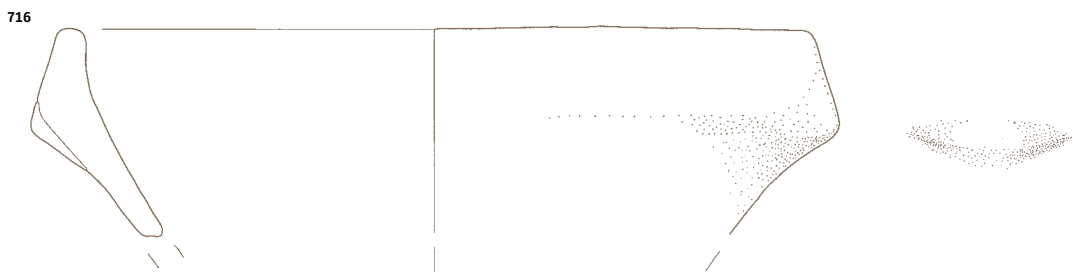
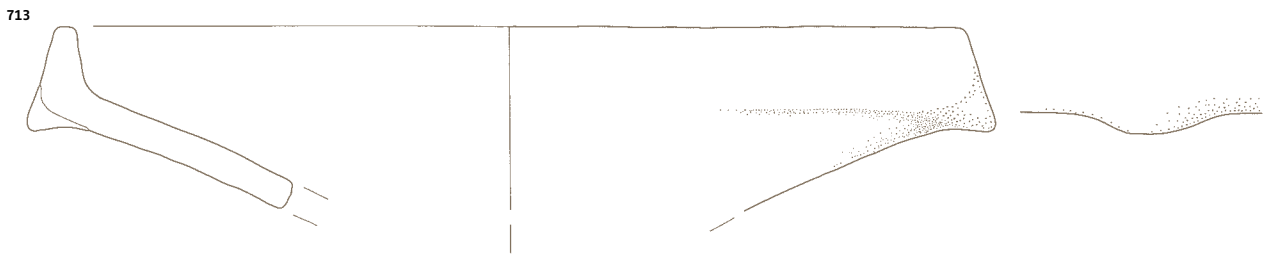
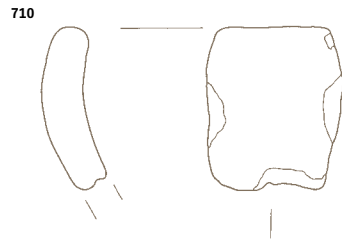

SE499

718 Kv. 19–21, 46–48, 74–75, SE 499, inv. št. AI 11990/4

Odlomek ustja z ostenjem sklede z bradavicama na kleku, groba keramika, rjavo sive barve, prostoročna izdelava, v. 3,5 cm, pr. u. 29,5 cm.

719 Kv. 19–21, 46–48, 74–75, SE 499, inv. št. AI 11958/1

Odlomek ustja z ostenjem sklede z bradavicama na kleku, groba keramika, sivo rjave barve, prostoročna izdelava, v. 4,9 cm, pr. u. 29,9 cm.

720 Kv. 19–21, 46–48, 74–75, SE 499, inv. št. AI 11990/3

Odlomek ustja z ostenjem sklede z jezičasto bradavico na kleku, drobnnozrnata keramika, sive barve, prostoročna izdelava, v. 3,5 cm, š. 7,8 cm.

721 Kv. 19–21, 46–48, 74–75, SE 499, inv. št. AI 11990/11

Odlomek ustja z ostenjem sklede z bradavico na kleku, drobnnozrnata keramika, rjavo sive barve, prostoročna izdelava, v. 2,9 cm, š. 4,8 cm.

722 Kv. 19–21, 46–48, 74–75, SE 499, inv. št. AI 11993

Odlomek sklede s ploščatim gumbastim nastavkom na robu ustja in luknjico pod njim, groba keramika, sivo rdeče barve, prostoročna izdelava, v. 5,2 cm, š. 7,4 cm.

723 Kv. 19–21, 46–48, 74–75, SE 499, inv. št. AI 11997/1–4

Odlomek zgornjega dela sklede, na robu ustja je okras z odtisi ostrega predmeta, pod ustjem so pasovi trojnih poševnih vrezov, ki jih spodaj zaključujejo vodoravni drobni vtisi, drobnnozrnata keramika, rdeče barve, prostoročna izdelava, v. 6,3 cm, pr. u. 35,8 cm.

724 Kv. 19–21, 46–48, 74–75, SE 499, inv. št. AI 11947/2

Odlomek ustja z ostenjem sklede, pod ustjem in na največjem obodu je okras vodoravnih drobnih vtisov, drobnnozrnata keramika, na zunanji strani svetlo rjave barve, na notranji strani rjavo rdeče barve, prostoročna izdelava, v. 3,4 cm, pr. u. 21,8 cm.

725 Kv. 19–21, 46–48, 74–75, SE 499, inv. št. AI 12012

Odlomek ustja z ostenjem sklede, okrašene z vodoravno vrezano črto, pod katero so neenakomerno razporejeni kratki navpični vrezi, drobnnozrnata keramika, sivo rjave barve, prostoročna izdelava, v. 4,3 cm, pr. u. 24,2 cm.

726 Kv. 19–21, 46–48, 74–75, SE 499, inv. št. AI 11999/1

Odlomek sklede, okrašene z vrezanimi šrafiranimi trikotniki, drobnnozrnata keramika, sivo rdeče barve, prostoročna izdelava, v. 3,8 cm, pr. u. 19,8 cm, nv. pr. o. 19,9 cm.



M 1:2

M 1:3 718, 719, 723

718



719



720

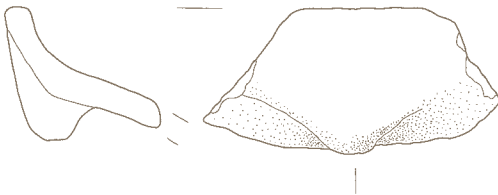

721

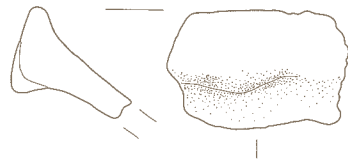

722

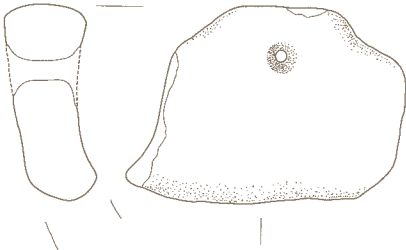

725

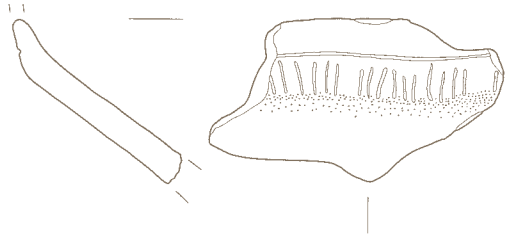

723

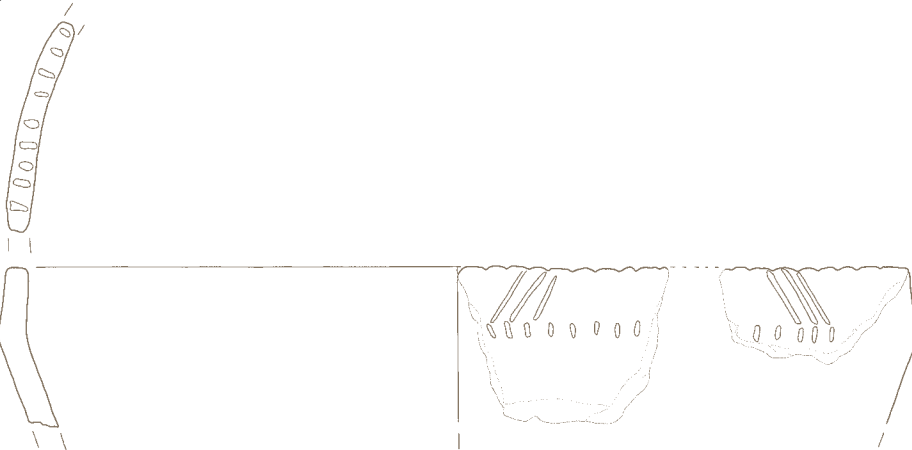

724



726



SE 499

727 Kv. 19–21, 46–48, 74–75, SE 499, inv. št. AI 11999/2

Odlomek sklede, okrašene z neena-
komerno razporejenimi drobnimi
vtisi, drobnozrnata keramika, sivo
rdeče barve, prostoročna izdelava, v.
4 cm, pr. u. 21,5 cm,
nv. pr. o. 21,8 cm.



728 Kv. 19–21, 46–48, 74–75, SE 499, inv. št. AI 11992

Odlomek sklede z izlivom, drobno-
zrnata keramika, sivo oranžne bar-
ve, prostoročna izdelava, v. 2 cm,
š. 5 cm.

729 Kv. 19–21, 46–48, 74–75, SE 499, inv. št. AI 11958/2

Odlomek sklede s ploščatim gumba-
stim nastavkom na robu ustja, drob-
nozrnata keramika, sivo rjave barve,
prostoročna izdelava, v. 3,6 cm,
pr. u. 21,7 cm.

730 Kv. 19–21, 46–48, 74–75, SE 499, inv. št. AI 11985/29

Odlomek ustja z ostenjem sklede,
drobnozrnata keramika, sivo rdeče
barve, prostoročna izdelava, v. 4,2 cm,
pr. u. 28 cm.

731 Kv. 19–21, 46–48, 74–75, SE 499, inv. št. AI 11985/127

Odlomek ustja z ostenjem posode,
drobnozrnata keramika, svetlo rjave
barve, prostoročna izdelava, v. 5,2 cm,
pr. u. 25,9 cm.

732 Kv. 19–21, 46–48, 74–75, SE 499, inv. št. AI 12013/4

Odlomek ustja z ostenjem skledice,
drobnozrnata keramika, svetlo rjave
barve, prostoročna izdelava, v. 3,1 cm,
pr. u. 8,2 cm.

733 Kv. 19–21, 46–48, 74–75, SE 499, inv. št. AI 11988/1

Odlomek zgornjega dela skodelice z
ušescema, groba keramika, sivo rde-
če barve, prostoročna izdelava,
v. 5,3 cm, pr. u. 20,6 cm.

734 Kv. 19–21, 46–48, 74–75, SE 499, inv. št. AI 12017

Odlomek ustja z ostenjem skodelice
z ročajem, drobnozrnata keramika,
sive barve, prostoročna izdelava,
v. 4 cm, pr. u. 8,4 cm.

727



728

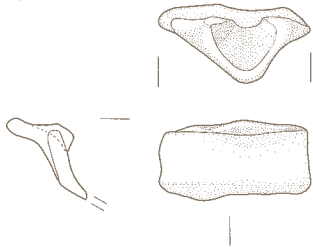

732

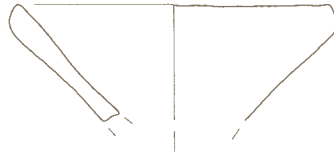

729



730



731



734

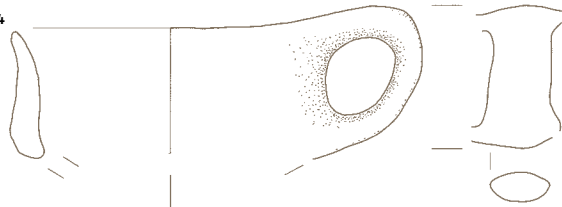

733



735 Kv. 19–21, 46–48, 74–75, SE 499, inv. št. AI 11942/2

Odlomek skodelice z odlomljenim ročajem, ob ročaju je okras dvojnih vrezanih črt, nad in pod njima pa kratki poševni vrezi, drobnozrnata keramika, sive barve, prostoročna izdelava, v. 3,4 cm, nv. pr. o. 10 cm.

736 Kv. 19–21, 46–48, 74–75, SE 499, inv. št. AI 11948

Odlomek skodelice z ročajem, okrašene s pasovi poševnih vrezov, zunanji rob je dodatno okrašen z vtisi, groba keramika, rdeče barve, prostoročna izdelava, v. 4,7 cm, š. 6,2 cm.

737 Kv. 19–21, 46–48, 74–75, SE 499, inv. št. AI 11995

Odlomek skodelice s presegajočim ročajem s ploščatim čepastim zaključkom, na največjem obodu je okras navpičnih vrezanih črt, drobnozrnata keramika, sivo rjave barve, prostoročna izdelava, v. 7,5 cm, pr. u. 10,2 cm.



738 Kv. 19–21, 46–48, 74–75, SE 499, inv. št. AI 11998/17,68,12007

Spodnji del bikoničnega lončka, okrašenega na največjem obodu z vrezanimi šrafiranimi trikotniki, drobnozrnata keramika, temno sive barve, prostoročna izdelava, v. 9,1 cm, pr. d. 5,9 cm.



739 Kv. 19–21, 46–48, 74–75, SE 499, inv. št. AI 12014

Odlomek trebušaste noge posode, drobnozrnata keramika, svetlo rjave barve, prostoročna izdelava, v. 10,1 cm, nv. pr. o. 11 cm.

740 Kv. 19–21, 46–48, 74–75, SE 499, inv. št. AI 11989/6

Odlomek spodnjega dela posode s trebušasto nogo, groba keramika, rjavo sive barve, prostoročna izdelava, v. 10,5 cm, pr. noge 10,1 cm.

741 Kv. 19–21, 46–48, 74–75, SE 499, inv. št. AI 11989/7

Odlomek noge posode, drobnozrnata keramika, sive barve, prostoročna izdelava, v. 3,3 cm, pr. noge 19,1 cm.

742 Kv. 19–21, 46–48, 74–75, SE 499, inv. št. AI 11989/22

Odlomek noge posode, drobnozrnata keramika, rjave barve, prostoročna izdelava, v. 3,4 cm, pr. noge 14,1 cm.

743 Kv. 19–21, 46–48, 74–75, SE 499, inv. št. AI 11989/9

Odlomek noge posode, groba keramika, sivo oranžne barve, prostoročna izdelava, v. 3,7 cm, pr. noge 16 cm.



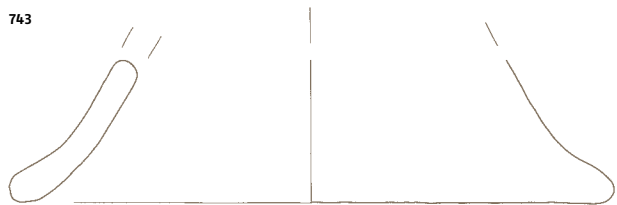
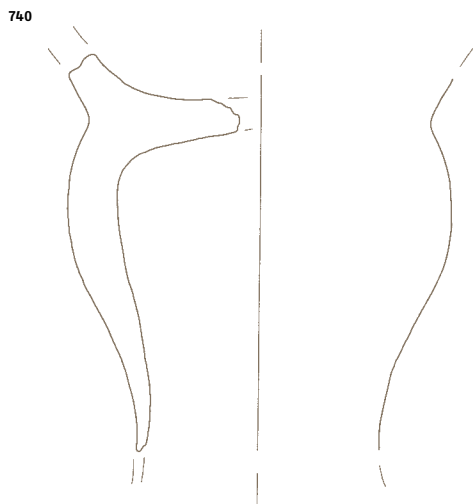
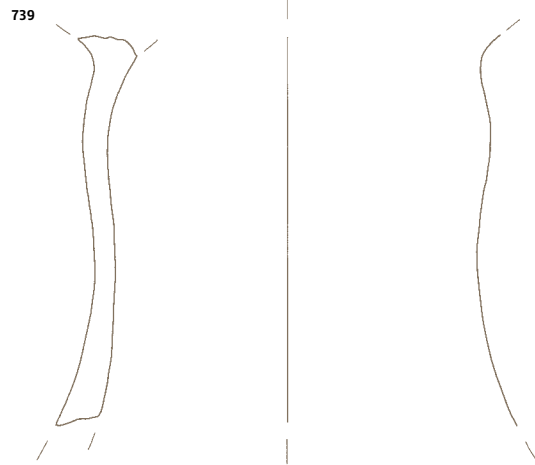
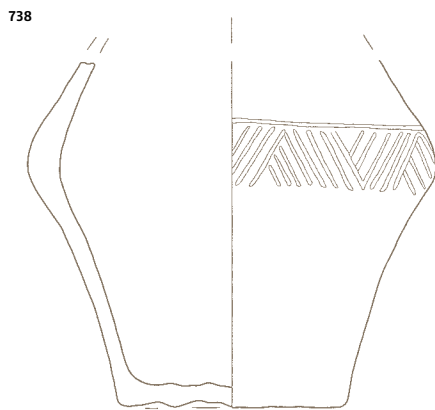
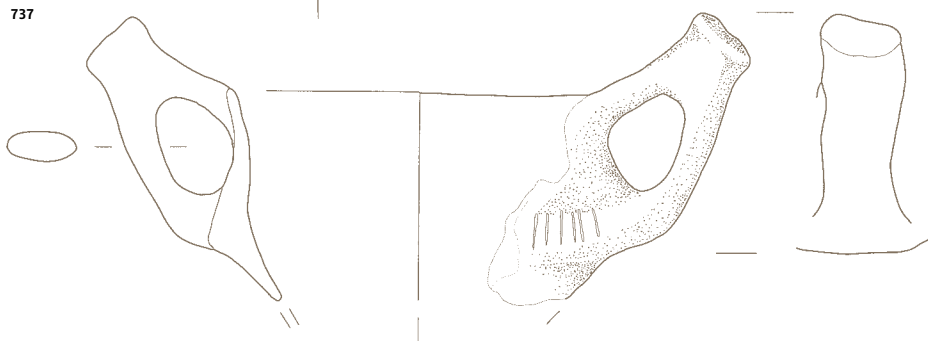
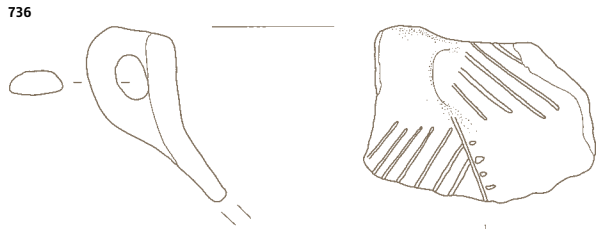
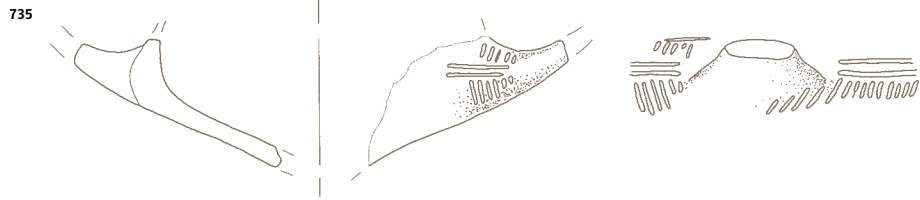

744 Kv. 19–21, 46–48, 74–75, SE 499, inv. št. AI 11985/12

Odlomek noge posode, drobnozrnata keramika, svetlo rjave barve, prostoročna izdelava, v. 4,8 cm, pr. noge 13,2 cm.

745 Kv. 19–21, 46–48, 74–75, SE 499, inv. št. AI 11989/31

Odlomek noge posode, drobnozrnata keramika, sive barve, prostoročna izdelava, v. 3,9 cm, pr. noge 10,8 cm.

746 Kv. 19–21, 46–48, 74–75, SE 499, inv. št. AI 11985/132,239

Odlomek noge posode, drobnozrnata keramika, svetlo rjave barve, prostoročna izdelava, v. 6,2 cm, pr. noge 18,2 cm.

747 Kv. 19–21, 46–48, 74–75, SE 499, inv. št. AI 11985/192

Odlomek noge posode, drobnozrnata keramika, rdeče barve, prostoročna izdelava, v. 4,7 cm, pr. noge 25,7 cm.

748 Kv. 19–21, 46–48, 74–75, SE 499, inv. št. AI 11989/15/16 in 11963/4

Odlomek spodnjega dela posode s trebušasto nogo, drobnozrnata keramika, svetlo sive barve, prostoročna izdelava, v. 6,3 cm, pr. noge 12,3 cm.

749 Kv. 19–21, 46–48, 74–75, SE 499, inv. št. AI 11989/1,2

Odlomek dna posode z odlomljeno trebušasto nogo, drobnozrnata keramika, sive barve, prostoročna izdelava, v. 3,8 cm, pr. noge 14,9 cm.

750 Kv. 19–21, 46–48, 74–75, SE 499, inv. št. AI 11986/12

Odlomek dna lonca z odlomljeno nogo, groba keramika, rjavo rdeče sive barve, prostoročna izdelava, v. 3,3 cm, pr. d. 16,1 cm.

751 Kv. 19–21, 46–48, 74–75, SE 499, inv. št. AI 11986/57

Odlomek dna posode z odlomljeno nogo, drobnozrnata keramika, sive barve, prostoročna izdelava, v. 3,4 cm, pr. d. 13,2 cm.



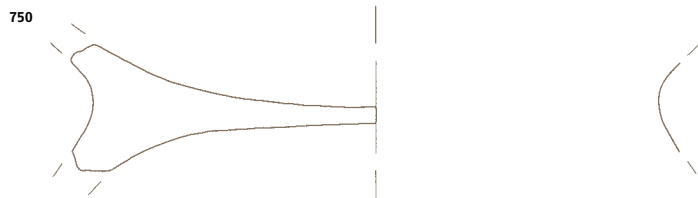
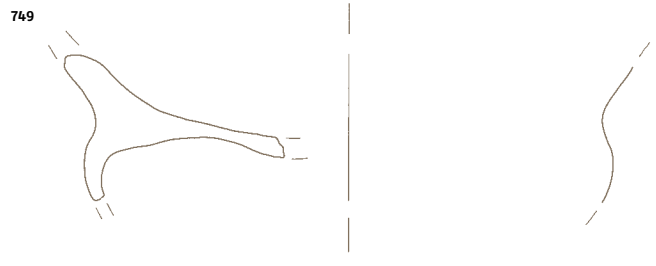
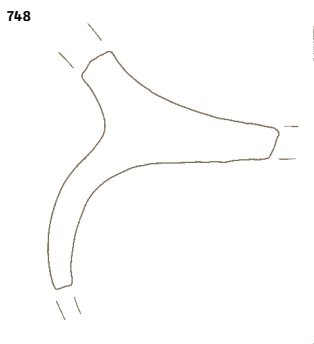
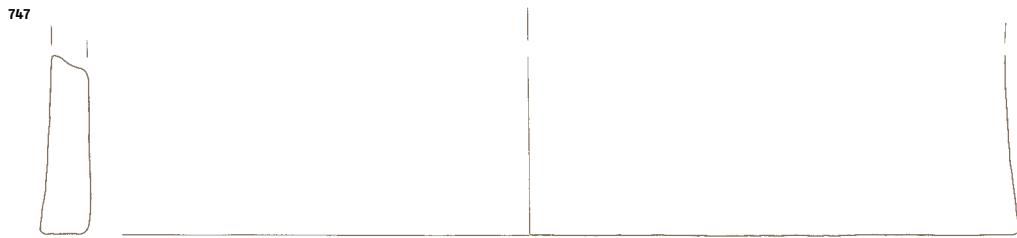
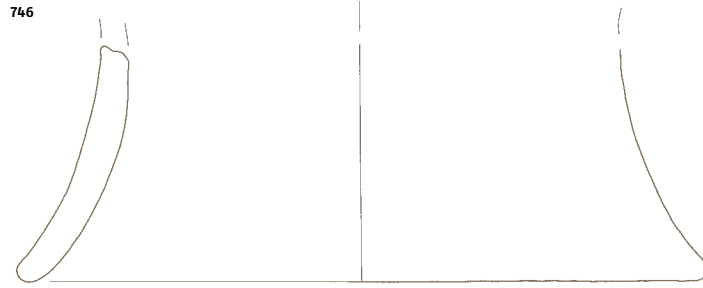
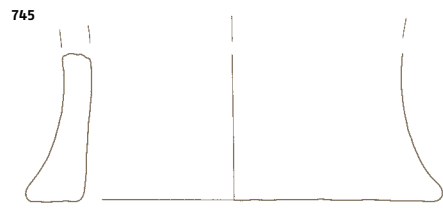

752 Kv. 19–21, 46–48, 74–75, SE 499, inv. št. AI 11986/78

Odlomek dna z ostenjem posode z odlomljeno nogo, groba keramika, sivo oranžne barve, prostoročna izdelava, v. 4,6 cm, pr. d. 12,2 cm.

753 Kv. 19–21, 46–48, 74–75, SE 499, inv. št. AI 11986/178

Odlomek dna z ostenjem posode z odlomljeno nogo, drobnoprznata keramika, sive barve, prostoročna izdelava, v. 2 cm, pr. d. 7,3 cm, pr. noge 8,2 cm.

754 Kv. 19–21, 46–48, 74–75, SE 499, inv. št. AI 11963/8,14

Odlomek dna posode z odlomljeno nogo, drobnoprznata keramika, svetlo rjave barve, prostoročna izdelava, v. 2,7 cm, pr. d. 13,8 cm.

755 Kv. 19–21, 46–48, 74–75, SE 499, inv. št. AI 11986/123

Trebušasta noga posode, drobnoprznata keramika, sive barve, prostoročna izdelava, v. 7,8 cm, pr. d. 6,5 cm.

756 Kv. 19–21, 46–48, 74–75, SE 499, inv. št. AI 11986/106

Odlomek dna z ostenjem posode, drobnoprznata keramika, sive barve, prostoročna izdelava, v. 3,5 cm, pr. d. 5 cm.

757 Kv. 19–21, 46–48, 74–75, SE 499, inv. št. AI 11986/261

Odlomek dna z ostenjem posode, drobnoprznata keramika, sive barve, prostoročna izdelava, v. 2,7 cm, pr. d. 5,8 cm.

758 Kv. 19–21, 46–48, 74–75, SE 499, inv. št. AI 11986/69

Odlomek dna z ostenjem lonca, groba keramika, rjavo sive barve, prostoročna izdelava, v. 3,6 cm, pr. d. 11,7 cm.

759 Kv. 19–21, 46–48, 74–75, SE 499, inv. št. AI 11943

Dno z ostenjem lonca, groba keramika, rjave barve, prostoročna izdelava, v. 3,2 cm, pr. d. 10,5 cm.

760 Kv. 19–21, 46–48, 74–75, SE 499, inv. št. AI 11954/1

Odlomek dna z ostenjem lonca, groba keramika, rjavo sive barve, prostoročna izdelava, v. 3,1 cm, pr. d. 12,9 cm.

761 Kv. 19–21, 46–48, 74–75, SE 499, inv. št. AI 11986/19

Dno lonca z ostenjem, drobnoprznata keramika, sive barve, prostoročna izdelava, v. 2 cm, pr. d. 6,1 cm.

762 Kv. 19–21, 46–48, 74–75, SE 499, inv. št. AI 11986/24

Odlomek dna z ostenjem posode, drobnoprznata keramika, sive barve, prostoročna izdelava, v. 2,2 cm, pr. d. 3,7 cm.

763 Kv. 19–21, 46–48, 74–75, SE 499, inv. št. AI 11986/167

Odlomek dna z ostenjem posode, drobnoprznata keramika, svetlo sive barve, prostoročna izdelava, v. 2,1 cm, pr. d. 2,9 cm.

764 Kv. 19–21, 46–48, 74–75, SE 499, inv. št. AI 11986/129

Odlomek dna z ostenjem lončka, drobnoprznata keramika, sive barve, prostoročna izdelava, v. 3,1 cm, pr. d. 2,6 cm.

765 Kv. 19–21, 46–48, 74–75, SE 499, inv. št. AI 12024/1

Odlomek dna z ostenjem posode, groba keramika, rdeče barve, prostoročna izdelava, v. 3,9 cm, pr. d. 15,5 cm.

766 Kv. 19–21, 46–48, 74–75, SE 499, inv. št. AI 11986/14

Odlomek dna z ostenjem lonca, groba keramika, sive barve, prostoročna izdelava, v. 3,2 cm, pr. d. 12 cm.

767 Kv. 19–21, 46–48, 74–75, SE 499, inv. št. AI 11986/59

Odlomek dna z ostenjem lonca, groba keramika, rjavo sive barve, prostoročna izdelava, v. 3,7 cm, pr. d. 16 cm.

752

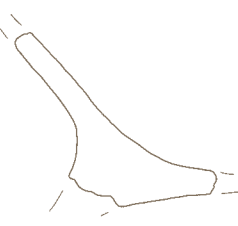

753

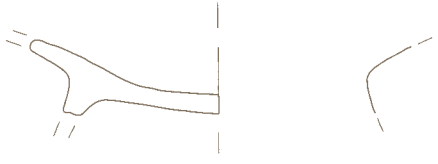

754



755

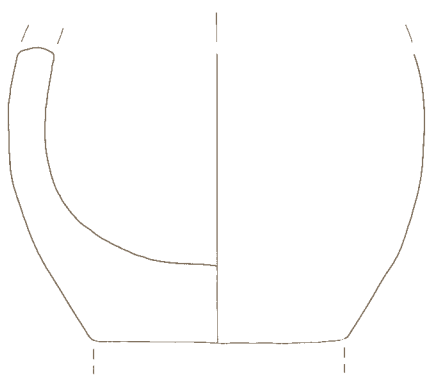

756

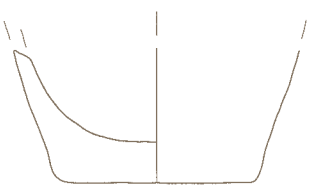

757

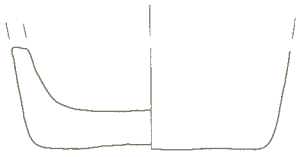

761

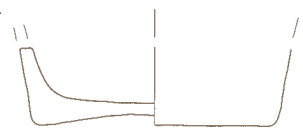

758

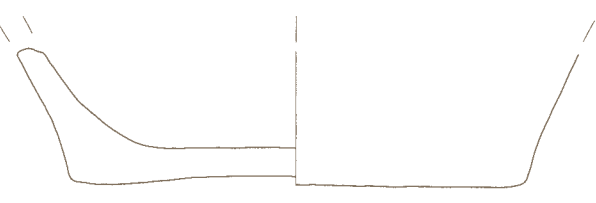

759

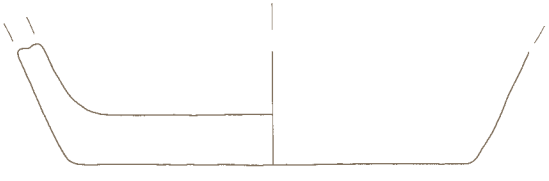

760

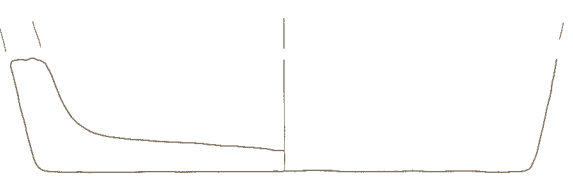

762

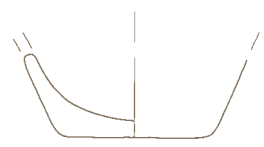

763

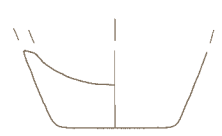

764

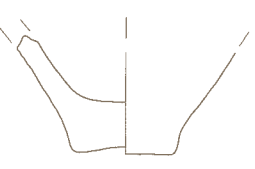

765

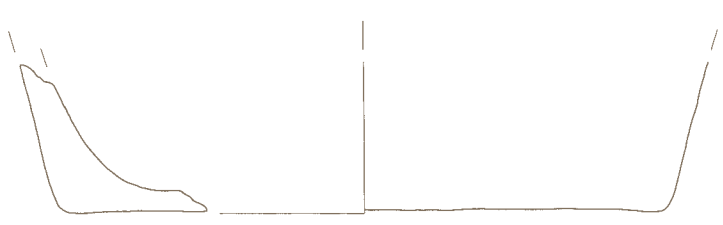

766

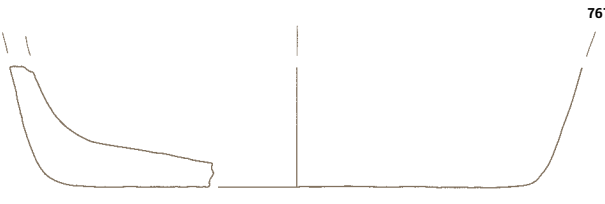

767

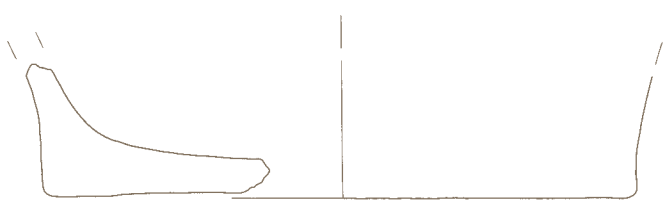

768 Kv. 19–21, 46–48, 74–75, SE 499, inv. št. AI 11986/34

Odlomek dna z ostenjem lonca, groba keramika, sivo rjave barve, prostoročna izdelava, v. 3,3 cm, pr. d. 12,7 cm.

769 Kv. 19–21, 46–48, 74–75, SE 499, inv. št. AI 11986/49

Odlomek dna z ostenjem lonca, groba keramika, sive barve, prostoročna izdelava, v. 6,4 cm, pr. d. 13,7 cm.

770 Kv. 19–21, 46–48, 74–75, SE 499, inv. št. AI 11986/43

Odlomek dna z ostenjem posode, drobnozrnata keramika, sivo rjave barve, prostoročna izdelava, v. 4,5 cm, pr. d. 14,1 cm.

771 Kv. 19–21, 46–48, 74–75, SE 499, inv. št. AI 11986/45

Odlomek dna z ostenjem posode, drobnozrnata keramika, sive barve, prostoročna izdelava, v. 3,1 cm, pr. d. 5,9 cm.

772 Kv. 19–21, 46–48, 74–75, SE 499, inv. št. AI 11954/6

Odlomek dna z ostenjem lonca, groba keramika, sive barve, prostoročna izdelava, v. 3,3 cm, pr. d. 12 cm.

773 Kv. 19–21, 46–48, 74–75, SE 499, inv. št. AI 11986/6

Odlomek dna z ostenjem lonca, drobnozrnata keramika, svetlo rjave barve, prostoročna izdelava, v. 4,1 cm, pr. d. 10,8 cm.

774 Kv. 19–21, 46–48, 74–75, SE 499, inv. št. AI 11986/1

Odlomek dna z ostenjem lonca, groba keramika, svetlo sive barve, prostoročna izdelava, v. 3,4 cm, pr. d. 8,5 cm.

775 Kv. 19–21, 46–48, 74–75, SE 499, inv. št. AI 11986/72

Odlomek dna z ostenjem posode, drobnozrnata keramika, rdeče rjave barve, prostoročna izdelava, v. 4 cm, pr. d. 5,5 cm.

776 Kv. 19–21, 46–48, 74–75, SE 499, inv. št. AI 11986/40

Odlomek dna z ostenjem posode, drobnozrnata keramika, sive barve, prostoročna izdelava, v. 2,8 cm, pr. d. 7,2 cm.

777 Kv. 19–21, 46–48, 74–75, SE 499, inv. št. AI 11986/193

Odlomek dna z ostenjem posode, drobnozrnata keramika, sive barve, prostoročna izdelava, v. 2,2 cm, pr. d. 6,5 cm.

778 Kv. 19–21, 46–48, 74–75, SE 499, inv. št. AI 11986/135,177

Odlomek dna z ostenjem posode, drobnozrnata keramika, sive barve, prostoročna izdelava, v. 3,4 cm, pr. d. 7,7 cm.

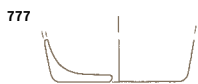
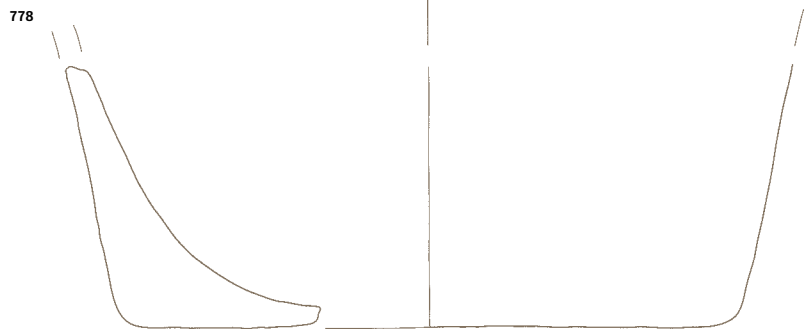
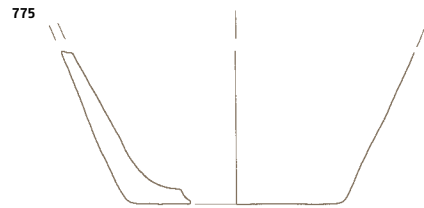
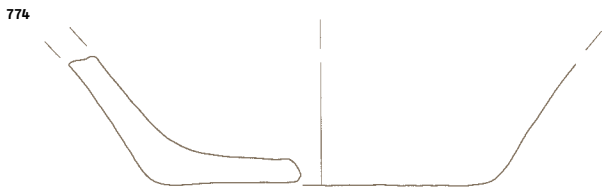
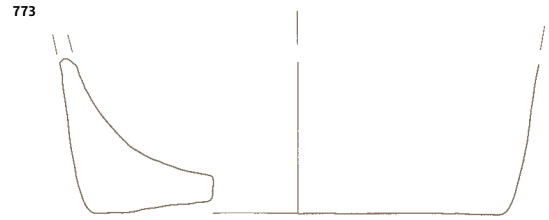
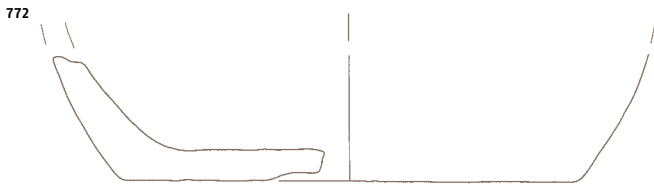
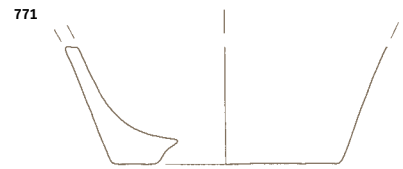
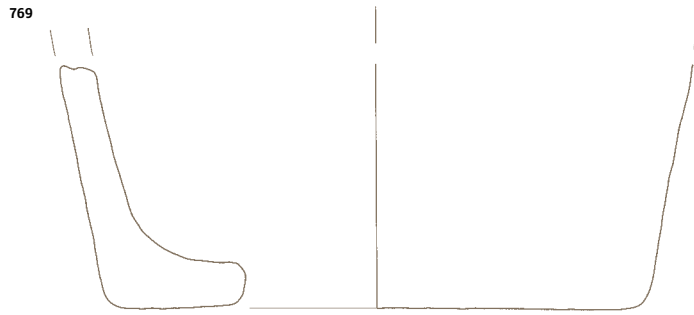
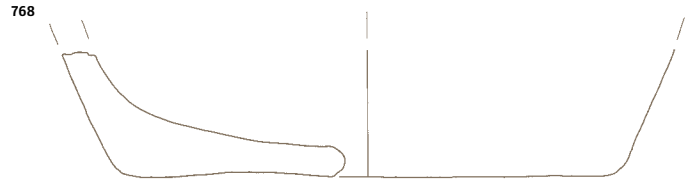

779 Kv. 19–21, 46–48, 74–75, SE 499, inv. št. AI 11986/89

Odlomek dna z ostenjem lonca, drobnozrnata keramika, sivo rdeče barve, prostoročna izdelava, v. 3,8 cm, pr. d. 13,8 cm.

780 Kv. 19–21, 46–48, 74–75, SE 499, inv. št. AI 11986/42

Odlomek dna z ostenjem lonca, groba keramika, sive barve, prostoročna izdelava, v. 4,7 cm, pr. d. 15 cm.

781 Kv. 19–21, 46–48, 74–75, SE 499, inv. št. AI 11986/60

Odlomek dna z ostenjem lonca, groba keramika, na zunanji strani sive, na notranji rjave barve, prostoročna izdelava, v. 3 cm, pr. d. 15,4 cm.

782 Kv. 19–21, 46–48, 74–75, SE 499, inv. št. AI 11986/8

Odlomek dna z ostenjem lonca, groba keramika, svetlo rjave barve, prostoročna izdelava, v. 4,1 cm, pr. d. 17,8 cm.

783 Kv. 19–21, 46–48, 74–75, SE 499, inv. št. AI 11986/83

Odlomek dna z ostenjem posode, groba keramika, sivo rdeče barve, prostoročna izdelava, v. 2,9 cm, pr. d. 13,2 cm.

784 Kv. 19–21, 46–48, 74–75, SE 499, inv. št. AI 11986/100

Odlomek dna z ostenjem lonca, drobnozrnata keramika, na zunanji strani sive, na notranji rdeče barve, prostoročna izdelava, v. 2,8 cm, pr. d. 8,3 cm.

785 Kv. 19–21, 46–48, 74–75, SE 499, inv. št. AI 11986/101

Odlomek dna z ostenjem posode, drobnozrnata keramika, sive barve, prostoročna izdelava, v. 4,1 cm, pr. d. 12,1 cm.

786 Kv. 19–21, 46–48, 74–75, SE 499, inv. št. AI 11986/134

Odlomek dna z ostenjem posode, drobnozrnata keramika, sive barve, prostoročna izdelava, v. 2,3 cm, pr. d. 5,3 cm.

787 Kv. 19–21, 46–48, 74–75, SE 499, inv. št. AI 11986/212

Odlomek dna z ostenjem posode, drobnozrnata keramika, sivo oranžne barve, prostoročna izdelava, v. 2,9 cm, pr. d. 10 cm.

788 Kv. 19–21, 46–48, 74–75, SE 499, inv. št. AI 11986/255

Odlomek dna z ostenjem posode, drobnozrnata keramika, sivo rdeče barve, prostoročna izdelava, v. 2,6 cm, pr. d. 7,5 cm.

789 Kv. 19–21, 46–48, 74–75, SE 499, inv. št. AI 11986/265

Odlomek dna z ostenjem posode, drobnozrnata keramika, svetlo rjave barve, prostoročna izdelava, v. 1,5 cm, pr. d. 6,3 cm.

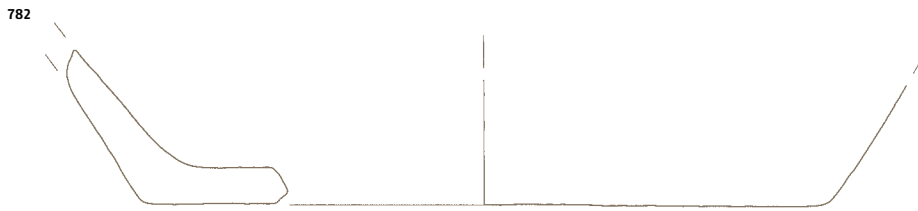
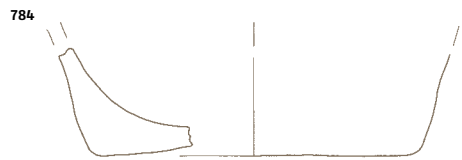
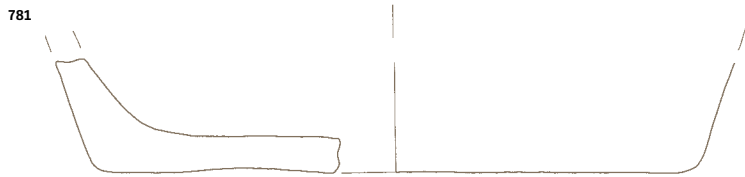
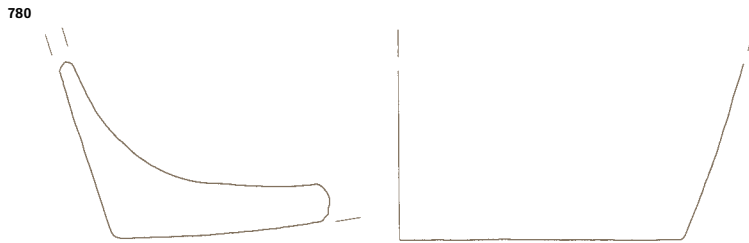

790 Kv. 19-21, 46-48, 74-75, SE 499, inv. št. AI 12000/1 in 2

Odlomek dna z ostenjem posode, na zunanji strani dna je okras odti-sa tkanine, drobnnozrnata keramika, sive barve, prostoročna izdelava, v. 2,5 cm, pr. d. 18,6 cm.



791 Kv. 19-21, 46-48, 74-75, SE 499, inv. št. AI 11951

Odlomek dna z ostenjem cedila, gro-ba keramika, rdeče barve, prosto-ročna izdelava, v. 2,9 cm, š. 4,7 cm.

792 Kv. 19-21, 46-48, 74-75, SE 499, inv. št. AI 11987/103

Odlomek ostenja posode z ročajema, drobnnozrnata keramika, svetlo rjave barve, prostoročna izdelava, v. 6,5 cm, nv. pr. o. 28 cm.

793 Kv. 19-21, 46-48, 74-75, SE 499, inv. št. AI 11987/146

Odlomek ročaja skodele s ploščatim čepastim zaključkom, drobnnozrna-ta keramika, sive barve, prostoročna izdelava, v. 3,6 cm, š. 2,6 cm.



794 Kv. 19-21, 46-48, 74-75, SE 499, inv. št. AI 11991/11

Držaj posode, groba keramika, rdeče barve, prostoročna izdelava, v. 3,4 cm, š. 3,9 cm.

795 Kv. 19-21, 46-48, 74-75, SE 499, inv. št. AI 11996/2

Odlomek ročaja z ostenjem posode, na ostenju ob ročaju je okras pre-pletajočih se poševnih vrezov, drob-nozrnata keramika, temno sive bar-ve, prostoročna izdelava, v. 3,7 cm, š. 5,8 cm.

796 Kv. 19-21, 46-48, 74-75, SE 499, inv. št. AI 11996/3

Odlomek ročaja z ostenjem posode, ostenje pod ročajem je okrašeno s pasovi polkrožnih vrezov, pod kateri-mi so pasovi poševnih vrezov, drob-nozrnata keramika, svetlo sive bar-ve, prostoročna izdelava, v. 4,6 cm, š. 4,9 cm.



797 Kv. 19-21, 46-48, 74-75, SE 499, inv. št. AI 11996/4

Odlomek ročaja z ostenjem posode, ročaj in del ostenja je okrašeno s pa-sovi vodoravnih drobnih vtisov, ki jih pod ročajem prekinja pas cikcak vre-za, drobnnozranta keramika, sive bar-ve, prostoročna izdelava, v. 2,3 cm, š. 6,1 cm.



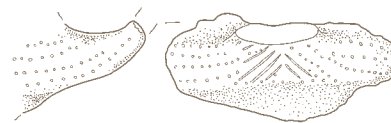
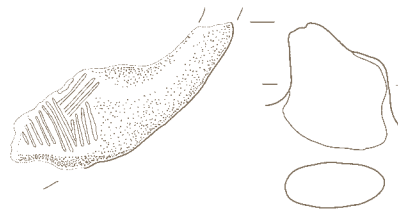
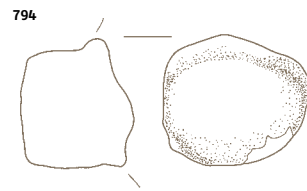
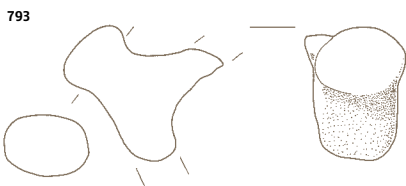
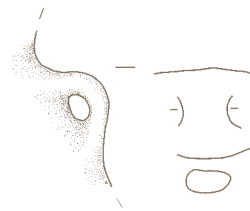
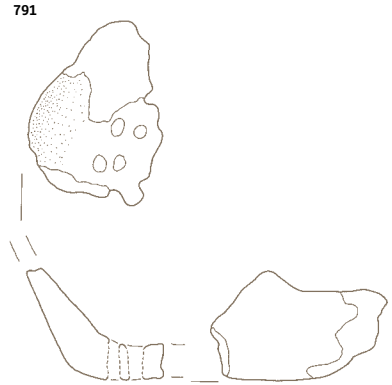
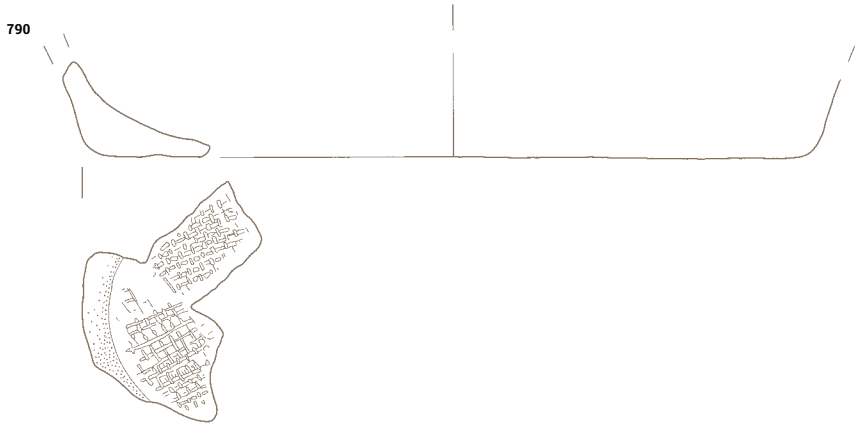

798 Kv. 19–21, 46–48, 74–75, SE 499, inv. št. AI 11996/7

Odlomek ročaja z ostenjem posode, ostenje ob ročaju je okrašeno s pasovi poševnih vrezov, drobnozrnata keramika, sive barve, prostoročna izdelava, v. 2,9 cm, š. 4,2 cm.

799 Kv. 19–21, 46–48, 74–75, SE 499, inv. št. AI 11998/53

Odlomek lončka, okrašenega na največjem obodu s pasovi navpičnih vrezov, drobnozrnata keramika, sive barve, prostoročna izdelava, v. 3,9 cm, nv. pr. o. 12,1 cm.

800 Kv. 19–21, 46–48, 74–75, SE 499, inv. št. AI 11998/43

Odlomek lončka, okrašenega na največjem obodu z vrezanimi šrafiranimi trikotniki, drobnozrnata keramika, sive barve, prostoročna izdelava, v. 3,7 cm, nv. pr. o. 13 cm.

801 Kv. 19–21, 46–48, 74–75, SE 499, inv. št. AI 11998/47

Odlomek ostenja posode, okrašene s pasovi poševnih vrezov, ki so na zunanji strani dodatno okrašeni z nizom navpičnih drobnih vtisov, drobnozrnata keramika, sive barve, prostoročna izdelava, v. 4 cm, nv. pr. o. 12,2 cm.

802 Kv. 19–21, 46–48, 74–75, SE 499, inv. št. AI 12019/2

Odlomek ostenja posode, okrašene s pasovi vodoravnih in navpičnih vrezov, drobnozrnata keramika, sive barve, prostoročna izdelava, v. 3,6 cm, nv. pr. o. 12 cm.

803 Kv. 19–21, 46–48, 74–75, SE 499, inv. št. AI 11998/38

Odlomek ostenja posode, okrašene z vrezanimi šrafiranimi trikotniki, drobnozrnata keramika, rdeče sive barve, prostoročna izdelava, v. 4,2 cm, nv. pr. o. 12,9 cm.

804 Kv. 19–21, 46–48, 74–75, SE 499, inv. št. AI 11998/52

Odlomek bikoničnega lončka, okrašenega s pasom poševnih vrezov, ki je na zunanji strani dodatno okrašen s podolgovatimi vtisi, drobnozrnata keramika, sive barve, prostoročna izdelava, v. 3,2 cm, nv. pr. o. 20,4 cm, š. 6,8 cm.

805 Kv. 19–21, 46–48, 74–75, SE 499, inv. št. AI 11998/8

Odlomek ostenja posode, okrašene z vodoravno vrezano črto, pod katero so pasovi poševnih vrezov, drobnozrnata keramika, rdeče barve, prostoročna izdelava, v. 4 cm, nv. pr. o. 12 cm, š. 4,9 cm.

806 Kv. 19–21, 46–48, 74–75, SE 499, inv. št. AI 11998/13

Odlomek bikoničnega lončka, okrašenega na največjem obodu s pasovi izmenjajočih se poševnih vrezov in drobnimi vtisi, drobnozrnata keramika, sive barve, prostoročna izdelava, v. 5,9 cm, nv. pr. o. 20,4 cm, š. 6,5 cm.

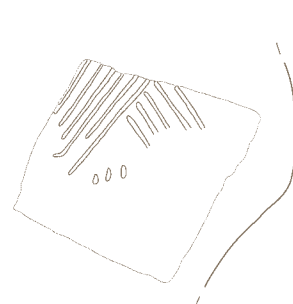
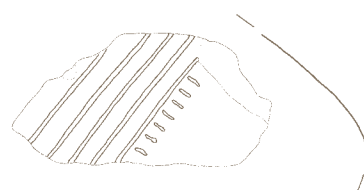
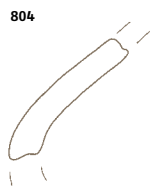
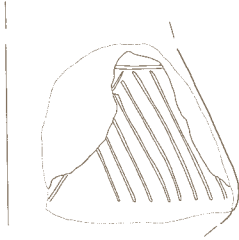
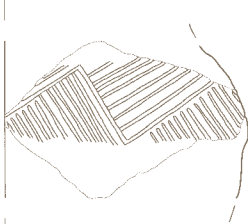
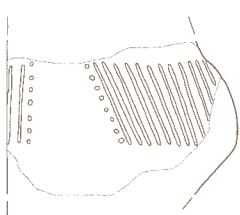
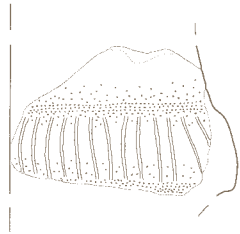
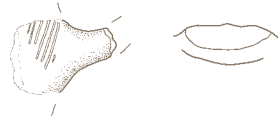

807 Kv. 19-21, 46-48, 74-75, SE 499, inv. št. AI 11998/51

Odlomek ostenja posode, okrašene z vrezanim motivom ribje kosti, ki na sredini oblikuje križ, drobnazrnata keramika, svetlo sive barve, prostoročna izdelava, v. 2,7 cm, nv. pr. o. 15,3 cm, š. 6 cm.



808 Kv. 19-21, 46-48, 74-75, SE 499, inv. št. AI 11998/22

Odlomek ostenja posode, okrašene z vrezanimi šrafiranimi trikotniki, drobnazrnata keramika, sive barve, prostoročna izdelava, v. 4,6 cm, nv. pr. o. 14,9 cm, š. 6,1 cm.

809 Kv. 19-21, 46-48, 74-75, SE 499, inv. št. AI 11998/32

Odlomek ostenja posode, okrašene z vrezanimi šrafiranimi trikotniki, groba keramika, sivo rjave barve, prostoročna izdelava, v. 4,4 cm, nv. pr. o. 12 cm, š. 5,6 cm.



810 Kv. 19-21, 46-48, 74-75, SE 499, inv. št. AI 11998/29

Odlomek bikoničnega lončka, okrašenega na največjem obodu s poševnimi vrezji, groba keramika, sive barve, prostoročna izdelava, v. 5,6 cm, nv. pr. o. 18,6 cm, š. 6,5 cm.

811 Kv. 19-21, 46-48, 74-75, SE 49, inv. št. AI 11998/15

Odlomek ostenja posode, okrašene z vodoravno vrezano črto, pod katero so pasovi poševnih vrezov, drobnazrnata keramika, sive barve, prostoročna izdelava, v. 4,9 cm, nv. pr. o. 11,9 cm.

812 Kv. 19-21, 46-48, 74-75, SE 499, inv. št. AI 11998/45

Odlomek ostenja posode, okrašene z dvema vodoravnima vrezanima črtama, nad in pod njima so pasovi izmenjajočih se poševnih vrezov in drobni podolgovati vtisi, drobnazrnata keramika, sive barve, prostoročna izdelava, v. 3,5 cm, nv. pr. o. 22 cm.

813 Kv. 19-21, 46-48, 74-75, SE 499, inv. št. AI 11998/27

Odlomek ostenja posode, okrašene z vrezanimi šrafiranimi trikotniki, drobnazrnata keramika, sive barve, prostoročna izdelava, v. 3,8 cm, š. 4,5 cm.

814 Kv. 19-21, 46-48, 74-75, SE 499, inv. št. AI 11998/28

Odlomek ostenja posode, okrašene s pasovi cikcak vrezov, ki jih spodaj prekinja vodoravno vrezana črta, drobnazrnata keramika, sive barve, prostoročna izdelava, v. 5,4 cm, š. 5,8 cm.



815 Kv. 19-21, 46-48, 74-75, SE 499, inv. št. AI 11998/33

Odlomek ostenja posode, okrašene z vrezanim motivom ribje kosti, zunanja vreza sta dodatno okrašena z drobnimi vtisi, drobnazrnata keramika, sive barve, prostoročna izdelava, v. 3,1 cm, š. 3,9 cm.



816 Kv. 19-21, 46-48, 74-75, SE 499, inv. št. AI 11960/1

Odlomek ostenja posode, okrašene s pasom poševnih vrezov, zunanji vrez je dodatno okrašen z drobnimi vtisi, drobnazrnata keramika, rjavo rdeče barve, prostoročna izdelava, v. 4,6 cm, š. 4,4 cm.

817 Kv. 19-21, 46-48, 74-75, SE 499, inv. št. AI 11998/14

Odlomek spodnjega dela posode, okrašene s pasovi vodoravnih vtisov, groba keramika, rdeče barve, prostoročna izdelava, v. 5,3 cm, nv. pr. o. 15,9 cm.

807

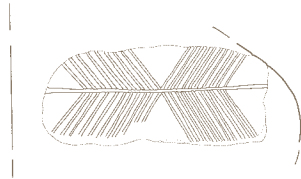

808



809



810

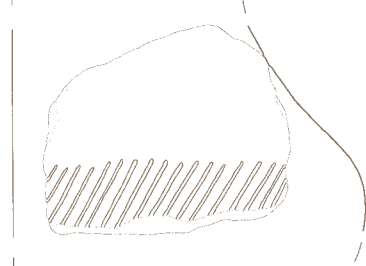

811

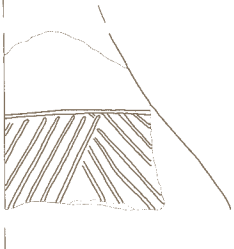

813

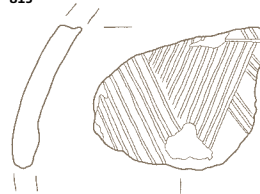

812

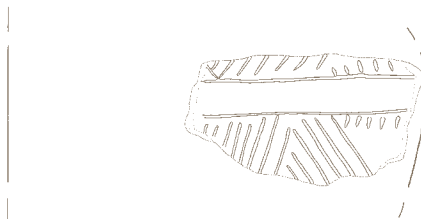

814

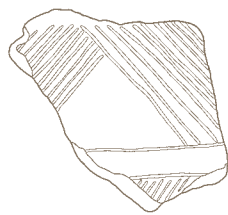

815

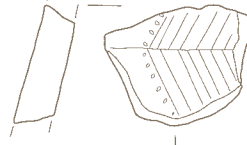

816

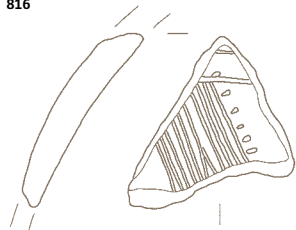

817

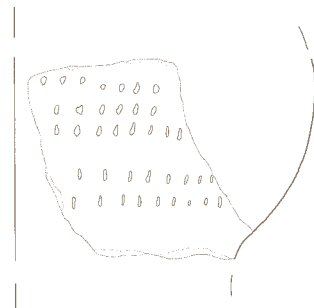

818 Kv. 19–21, 46–48, 74–75, SE 499, inv. št. AI 11998/3

Odlomek z odtisi okrašenega osternja posode, drobnozrnata keramika, sive barve, prostoročna izdelava, v. 7,4 cm, š. 6,5 cm.



819 Kv. 19–21, 46–48, 74–75, SE 499, inv. št. AI 11965

Vretence z dvema luknjicama na vrhu, okrašeno na robu in na eni strani površine z nizom vodoravnih drobnih vtisov, drobnozrnata keramika, rjave barve, prostoročna izdelava, v. 4,5 cm, pr. 4,7 cm.



820 Kv. 19–21, 46–48, 74–75, SE 499, inv. št. AI 11966

Cevasto cedilo, drobnozrnata keramika, rdeče barve, prostoročna izdelava, vel. d. 3,2 cm, š. 3,1 cm.



823 Kv. 19–21, 46–48, 74–75, SE 499, inv. št. AI 12002

Odlomek glinaste zajemalke z dulcem, groba keramika, sivo rjave barve, prostoročna izdelava, v. 3,3 cm, dl. 7 cm, š. 6,7 cm.



824 Kv. 19–21, 46–48, 74–75, SE 499, inv. št. AI 12003

Odlomek glinaste zajemalke z dulcem, drobnozrnata keramika, svetlo sive barve, prostoročna izdelava, v. 4,2 cm, dl. 6 cm, š. 7 cm.

825 Kv. 19–21, 46–48, 74–75, SE 499, inv. št. AI 12006/3

Odlomek glinaste zajemalke, drobnozrnata keramika, rjave barve, prostoročna izdelava, v. 3 cm, dl. 5,8 cm, š. 3,3 cm.

821 Kv. 19–21, 46–48, 74–75, SE 499, inv. št. AI 12005

Odlomek svitka, drobnozrnata keramika, svetlo rjave barve, prostoročna izdelava, v. 4,4 cm, š. 2,3 cm, db. 1,9 cm.

822 Kv. 19–21, 46–48, 74–75, SE 499, inv. št. AI 12001

Glinasta zajemalka z dulcem, drobnozrnata keramika, rjavo sive barve, prostoročna izdelava, v. 5,4 cm, dl. 11,8 cm, š. 11,5 cm.



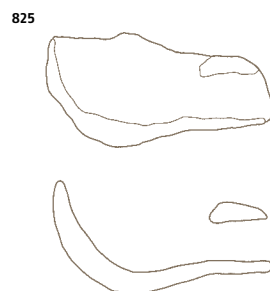
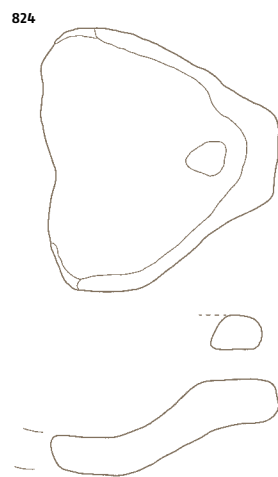
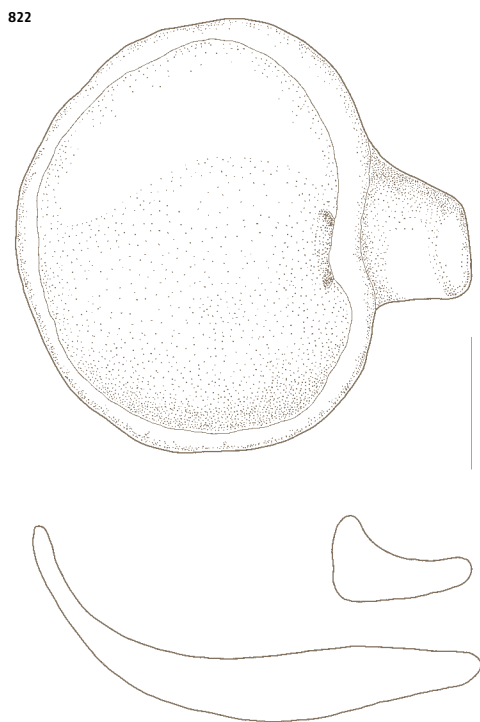
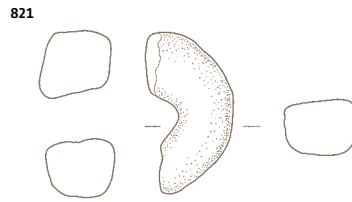
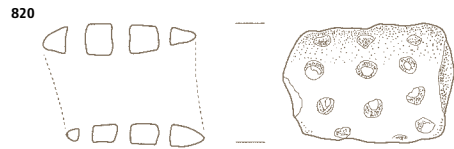
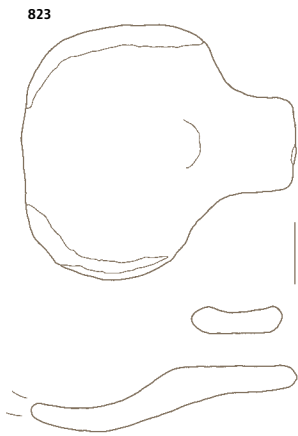
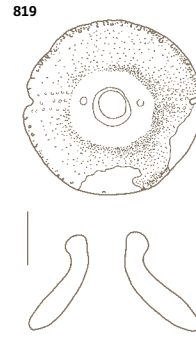
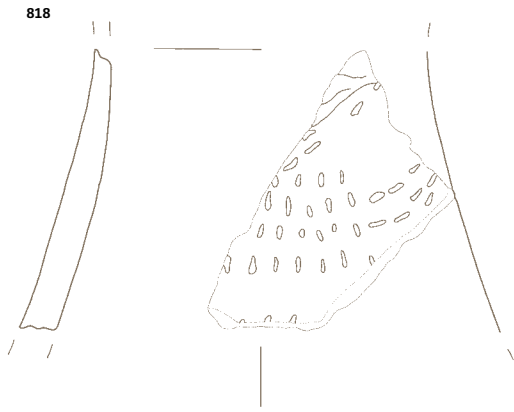

826 Kv. 19–21, 46–48, 74–75, SE

499, inv. št. AI 12006/1

Odlomek glinaste zajemalke, drobno-zrnata keramika, oranžno rjave barve, prostoročna izdelava, v. 4,3 cm, dl. 5 cm, š. 4,6 cm.

827 Kv. 19–21, 46–48, 74–75, SE

499, inv. št. AI 12006/2

Odlomek glinaste zajemalke, groba keramika, sive barve, prostoročna izdelava, v. 3,4 cm, dl. 3,8 cm, š. 4,3 cm.

828 Kv. 19–21, 46–48, 74–75, SE

499, inv. št. AI 12006/10

Odlomek zajemalke, groba keramika, svetlo oranžne barve, prostoročna izdelava, v. 3,3 cm, dl. 3,9 cm, š. 4,3 cm.

829 Kv. 19–21, 46–48, 74–75, SE

499, inv. št. AI 12006/6

Odlomek zajemalke, groba keramika, sive barve, prostoročna izdelava, v. 3,1 cm, dl. 6,6 cm, š. 5 cm.

830 Kv. 19–21, 46–48, 74–75, SE

499, inv. št. AI 12006/13

Odlomek zajemalke, groba keramika, rjave barve, prostoročna izdelava, v. 3,4 cm, dl. 6,8 cm, š. 6,5 cm.

831 Kv. 19–21, 46–48, 74–75, SE

499, inv. št. AI 12027/1

Odlomek zajemalke, groba keramika, sivo rdeče barve, prostoročna izdelava, v. 5,2 cm, dl. 5,6 cm, š. 6,2 cm.

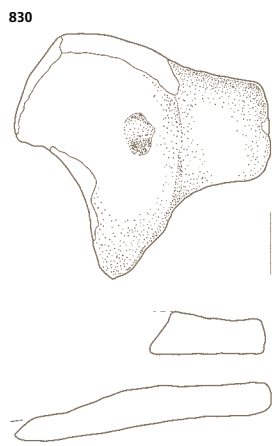
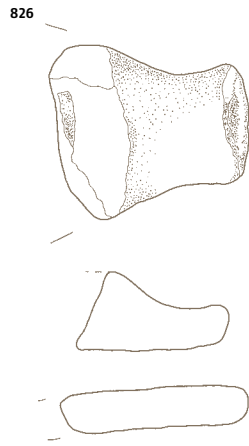

832 Kv. 19–21, 46–48, 74–75, SE

499. Inv.št. AI 12006/7

Odlomek zajemalke, groba keramika, sive barve, prostoročna izdelava, v. 3,8 cm, dl. 6,3 cm, š. 6,5 cm.

833 Kv. 19–21, 46–48, 74–75, SE

499, inv. št. AI 12006/8

Odlomek zajemalke, drobnazrnata keramika, sivo rjave barve, prostoročna izdelava, v. 3,5 cm, dl. 4,2 cm, š. 5,2 cm.

834 Kv. 19–21, 46–48, 74–75, SE

499, inv. št. AI 12006/9

Odlomek zajemalke, drobnazrnata keramika, rjavo sive barve, prostoročna izdelava, v. 1,3 cm, dl. 4,1 cm, š. 4,4 cm.

835 Kv. 19–21, 46–48, 74–75, SE

499, inv. št. AI 12006/17

Odlomek zajemalke, drobnazrnata keramika, svetlo rjave barve, prostoročna izdelava, v. 2,3 cm, dl. 3,6 cm, š. 2,9 cm.

836 Kv. 19–21, 46–48, 74–75, SE

499. Inv.št. AI 11961/1

Odlomek zajemalke, groba keramika, sive barve, prostoročna izdelava, v. 4,3 cm, dl. 5,4 cm, š. 6,1 cm.

837 Kv. 19–21, 46–48, 74–75, SE

499, inv. št. AI 11961/2

Odlomek zajemalke, drobnazrnata keramika, rdeče rjave barve, prostoročna izdelava, v. 3,5 cm, dl. 4,7 cm, š. 3,4 cm.

838 Kv. 19–21, 46–48, 74–75, SE

499, inv. št. AI 11961/3

Odlomek zajemalke, drobnazrnata keramika, svetlo sive barve, prostoročna izdelava, v. 4,4 cm, dl. 5 cm, š. 4,7 cm.

839 Kv. 19–21, 46–48, 74–75, SE

499, inv. št. AI 11953

Odlomek zajemalke, groba keramika, sivo rjave barve, prostoročna izdelava, v. 3,1 cm, dl. 3,2 cm, š. 4 cm.

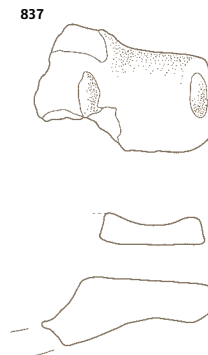
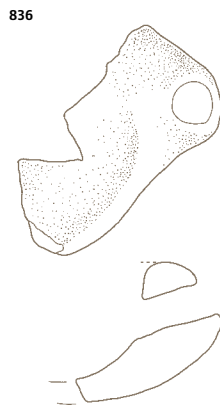

840 Kv. 19–21, 46–48, 74–75, SE 499, inv. št. AI 11952/3

Odlomek zajemalke, groba keramika, rjave barve, prostoročna izdelava, v. 3,2 cm, dl. 3,6 cm, š. 5,2 cm.

841 Kv. 19–21, 46–48, 74–75, SE 499, inv. št. AI 11942/1

Odlomek zajemalke, groba keramika, rjave barve, prostoročna izdelava, v. 3,6 cm, dl. 3,5 cm, š. 3,7 cm.

842 Kv. 19–21, 46–48, 74–75, SE 499, inv. št. AI 12020

Odlomek zajemalke, drobnazrnata keramika, sive barve, prostoročna izdelava, v. 3,7 cm, dl. 4 cm, š. 2,4 cm.

843 Kv. 19–21, 46–48, 74–75, SE 499, inv. št. AI 12006/11

Odlomek zajemalke, drobnazrnata keramika, svetlo rjave barve, prostoročna izdelava, v. 3,5 cm, dl. 4,1 cm, š. 5 cm.

844 Kv. 19–21, 46–48, 74–75, SE 499, inv. št. AI 12006/19

Odlomek zajemalke, drobnazrnata keramika, svetlo rjave barve, prostoročna izdelava, v. 2,6 cm, dl. 7,3 cm, š. 3,9 cm.

845 Kv. 19–21, 46–48, 74–75, SE 499, inv. št. AI 12006/21

Odlomek zajemalke, drobnazrnata keramika, sivo rjave barve, prostoročna izdelava, v. 0,8 cm, dl. 3,9 cm, š. 2,7 cm.

846 Kv. 19–21, 46–48, 74–75, SE 499, inv. št. AI 12006/23

Odlomek zajemalke, drobnazrnata keramika, sivo rjave barve, prostoročna izdelava, v. 3,1 cm, dl. 3,2 cm, š. 3,5 cm.

847 Kv. 19–21, 46–48, 74–75, SE 499, inv. št. AI 12006/26

Odlomek zajemalke, drobnazrnata keramika, sivo rjave barve, prostoročna izdelava, v. 2,5 cm, dl. 3,3 cm, š. 3,7 cm.

848 Kv. 19–21, 46–48, 74–75, SE 499, inv. št. AI 12006/29

Odlomek zajemalke, groba keramika, sive barve, prostoročna izdelava, v. 2,8 cm, dl. 4,7 cm, š. 5,8 cm.

849 Kv. 19–21, 46–48, 74–75, SE 499, inv. št. AI 11984

Odlomek glinaste jagode, drobnazrnata keramika, rjave barve, prostoročna izdelava, db. 0,7 cm, pr. 1,8 cm.



850 Kv. 19–21, 46–48, 74–75, SE 499, inv. št. AI 11981

Odbitek iz sivega roženca. Talon je točkovit. Vel. 0,7 × 0,7 × 0,1 cm.



851 Kv. 19–21, 46–48, 74–75, SE 499, inv. št. AI 11978

Odlomek klinice iz svetlo sivega roženca. Vel. 0,9 × 0,9 × 0,2 cm.



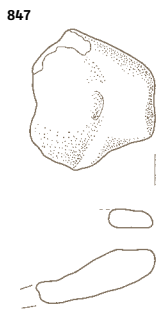
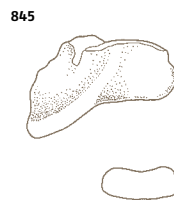
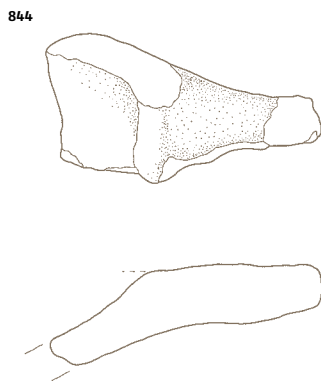
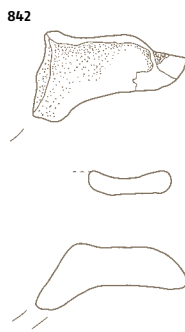
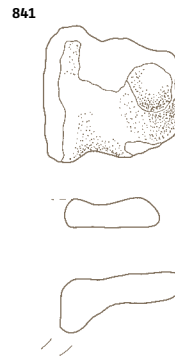

852 Kv. 19–21, 46–48, SE 499, inv. št. AI 11982

Odlomek odbitka iz svetlo sivoga roženca. Vel. 0,7 × 1,3 × 0,2 cm.



853 Kv. 19–21, 46–48, 74–75, SE 499, inv. št. AI 11980

Odlomek kline iz rjavega roženca. Vel. 2,2 × 1,3 × 0,2 cm.



854 Kv. 19–21, 46–48, 74–75, SE 499, inv. št. AI 11979

Odlomljena klinica iz sivo rjavega roženca. Talon je gladek. Vel. 0,9 × 0,9 × 0,2 cm.



855 Kv. 19–21, 46–48, 74–75, SE 499, inv. št. AI 11983

Odlomek odbitka iz rjavega roženca. Vel. 1 × 0,8 × 0,4 cm.



856 Kv. 19–21, 46–48, 74–75, SE 499, inv. št. AI 11972

Praskalo na odlomku odbitka iz sivoga roženca. Na distalnem delu na dorzalni strani so izdelane retušje. Vel. 1,4 × 1,7 × 0,9 cm.



857 Kv. 19–21, 46–48, 74–75, SE 499, inv. št. AI 11970

Odbitek iz sivoga do svetlo sivoga roženca. Talon je pokrit s korteksom. Vel. 1,4 × 2,2 × 0,7 cm.



858 Kv. 19–21, 46–48, 74–75, SE 499, inv. št. AI 11977

Odlomek odbitka iz sivoga roženca. Odbitek je bil izpostavljen visoki temperaturi. Vel. 1,2 × 0,8 × 0,3 cm.



859 Kv. 19–21, 46–48, 74–75, SE 499, inv. št. AI 11976

Okrcan odbitek iz sivoga do svetlo sivoga roženca. Talon je zdrobljen. Vel. 1,7 × 1,4 × 0,6 cm.



860 Kv. 19–21, 46–48, 74–75, SE 499, inv. št. AI 11969

Odlomljen odbitek iz rdečkasto rjavega roženca. Talon je pokrit s korteksom. Odbitek je bil izpostavljen visoki temperaturi. Vel. 1,7 × 1,2 × 0,5 cm.



861 Kv. 19–21, 46–48, 74–75, SE 499, inv. št. AI 11968

Odlomljena klinica iz sivo rjavega roženca. Talon je fasetiran. Vel. 1,3 × 1 × 0,2 cm.



862 Kv. 19–21, 46–48, 74–75, SE 499, inv. št. AI 11971

Odlomek rezila sekire iz zelenkaste kamnine (verjetno serpentinita). Vel. 3 × 5,8 × 2,3 cm, teža 43 g.



863 Kv. 19–21, 46–48, 74–75, SE 499, inv. št. AI 11973

Odlomek zatilja sekire iz zelenkaste kamnine (verjetno serpentinita). Vel. 4 × 4,2 × 3 cm, teža 55 g.



864 Kv. 19–21, 46–48, 74–75, SE 499, inv. št. AI 11975

Odlomek zatilja sekire iz zelenkaste kamnine (verjetno serpentinita). Vel. 3,8 × 3,6 × 1,5 cm, teža 25 g.



865 Kv. 19–21, 46–48, 74–75, SE 499, inv. št. AI 11974

Odlomek močno preperele razlomljene prevrtane sekire iz svetlo do temno rjave kamnine. Na dorzalnem delu so sledi neuspelega poskusa vrtnanja. Vel. 5,4 × 2,3 × 4 cm, teža 43 g.



866 Kv. 19–21, 46–48, 74–75, SE 499, inv. št. AI 12011/1a

Odlomek glajene sekire iz zelenkaste kamnine (verjetno serpentinita). Oba preloma sta oglašena. Vel. 1,7 × 5,7 × 3,3 cm, teža 52 g.



867 Kv. 19–21, 46–48, 74–75, SE 499, inv. št. AI 12011/1b

Odbitek glajene kamnite sekire iz zelenkaste kamnine (verjetno serpentinita). Vel. 1,8 × 0,7 × 0,2 cm.

868 Kv. 19–21, 46–48, 74–75, SE 499, inv. št. AI 12011/3

Odbitek glajene kamnite sekire iz zelenkaste kamnine (verjetno serpentinita). Vel. 2 × 2,5 × 0,4 cm, teža 3 g.

869 Kv. 19–21, 46–48, 74–75, SE 499, inv. št. AI 12011/2

Odbitek glajene kamnite sekire iz zelenkaste kamnine (verjetno serpentinita). Vel. 1,7 × 0,7 × 0,2 cm.

870 Kv. 19–21, 46–48, 74–75, SE 499, inv. št. AI 12011/4

Odbitek glajene kamnite sekire iz zelenkaste kamnine (verjetno serpentinita). Vel. 1,2 × 0,8 × 0,2 cm.

871 Kv. 19–21, 46–48, 74–75, SE 499, inv. št. AI 11967

Koničen izvrtke iz zelenkaste kamnine (verjetno serpentinita). Proksimalni in distalni del sta oglašena. Vel. 2,2 × 1,8 × 1,8 cm, teža 13 g.



M 1:1

M 1:2 862-866

852



853

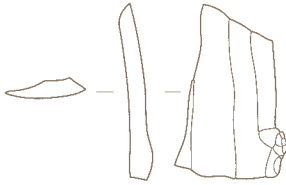

854



855



856

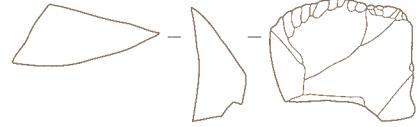

857

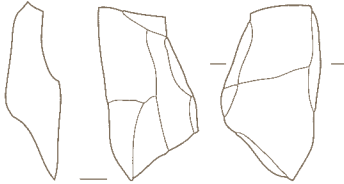

858



859

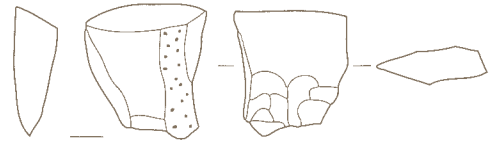

860

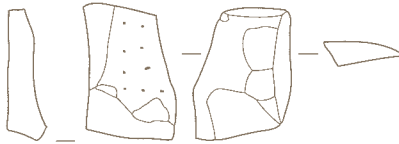

861

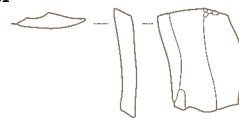

862



863

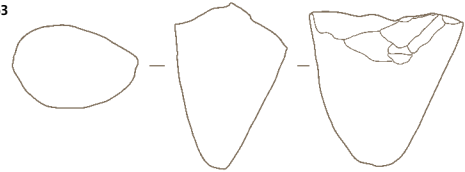

864

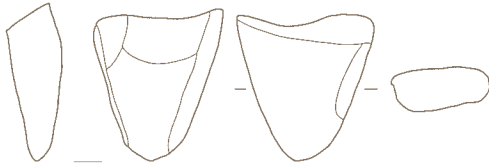

865

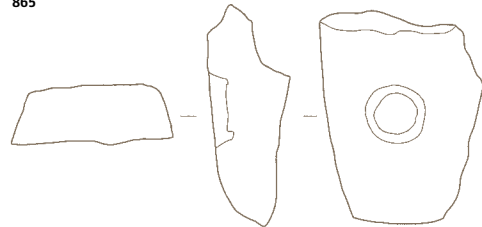

866



867



868

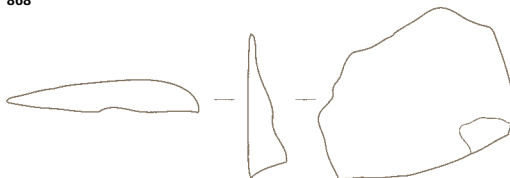

869

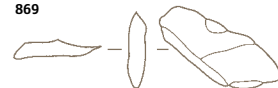

870



871



SE499

SE 556 – jama v vkopanem objektu št. 4, G872

872 Kv. 48, SE 556, inv. št. AI 12071
Odbitek iz temno sivega roženca. Taron je gladek. Vel. 1,3 × 1 × 0,2 cm.



SE 501 – jama v vkopanem objektu št. 4, G873

873 Kv. 20/21, SE 501, inv. št. AI 12029
Odlomek ustja z ostenjem sklede, groba keramika, rjavo rdeče barve, prostoročna izdelava, v. 4,7 cm, pr. u. 39,9 cm.

SE 262 – jama na vzhodnem delu njadišča, G874–876

874 Kv. 163, SE 262, inv. št. AI 11699/2,5
Odlomek ustja z ostenjem posode, groba keramika, rjavo rdeče barve, prostoročna izdelava, v. 4,7 cm, pr. u. 15,6 cm.

875 Kv. 163, SE 262, inv. št. AI 11700/1
Odlomek dna z ostenjem posode, groba keramika, sivo rdeče barve, prostoročna izdelava, v. 4,6 cm, pr. d. 17,6 cm.

876 Kv. 163, SE 262, inv. št. AI 11700/2
Odlomek dna z ostenjem posode, drobnazrnata keramika, sivo rjave barve, prostoročna izdelava, v. 3,7 cm, pr. d. 11,7 cm.

SE 311 – jama, G881–882

877 Kv. 145, SE 311, inv. št. AI 11760
Odlomek ustja z ostenjem sklede, groba keramika, svetlo rjave in oranžne barve, prostoročna izdelava, v. 9 cm, pr. u. 35,7 cm.

Kultura žarnih grobišč

SE 15 – temno siva plast peščenega melja, G879

879 Kv. 103, SE 15, inv. št. AI 11406
Bikonična skleda, drobnazrnata keramika, rjavo sive barve, prostoročna izdelava, v. 9,1 cm, pr. u. 15,9 cm, pr. d. 4,6 cm.



SE 38 – jama, G880

880 Kv. 60, SE 38, inv. št. AI 11489
Odlomek posode s kratkim ustjem in usločnim vratom, drobnazrnata keramika, svetlo sive barve, prostoročna izdelava, v. 3,2 cm, š. 3 cm.

SE 309 – jama, G981–882

881 Kv. 145–146, SE 309, inv. št. AI 11758/2
Odlomek lonca z izvihanim ustjem, drobnazrnata keramika, sivo rjave barve, prostoročna izdelava, v. 2,3 cm, pr. u. 16 cm.

M 1:1 872
 M 1:2
 M 1:3 873, 877

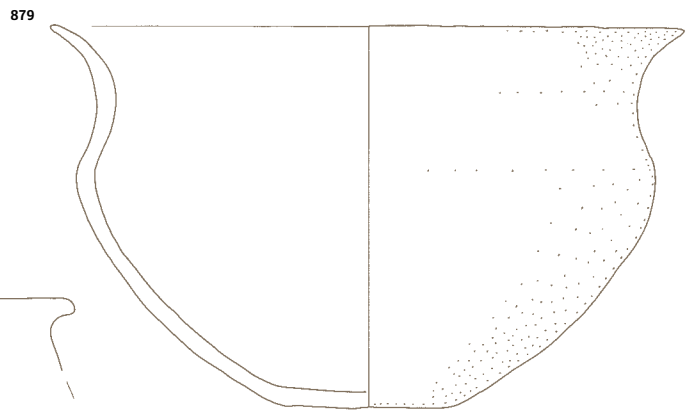
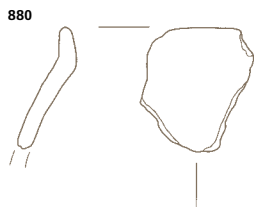
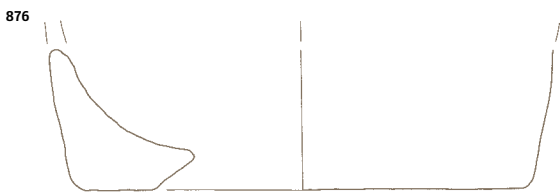
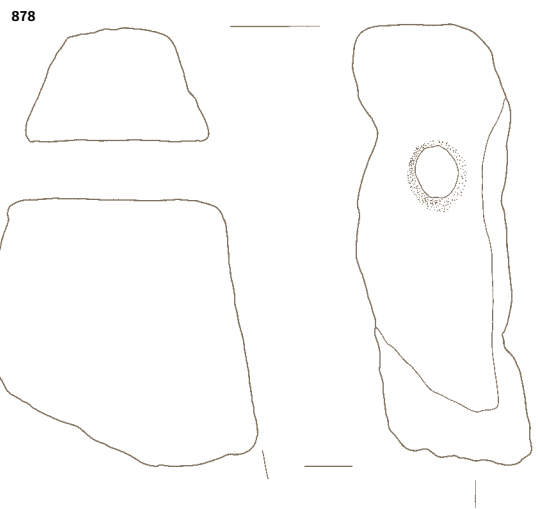
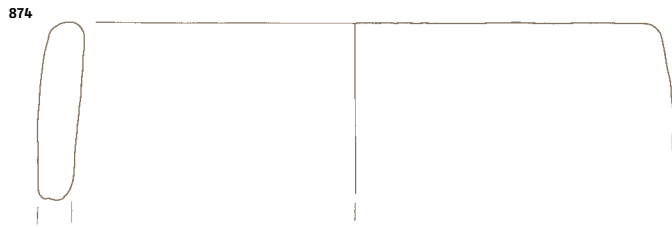

SE 556 872
 SE 501 873
 SE 262 874-876
 SE 311 877, 878
 SE 15 879
 SE 38 880
 SE 309 881

Antika

SE 2 – plast, G885–889

882 Kv. 145–146, SE 309,

inv. št. AI 11758/1

Odlomek posode z izvihanim ustjem, drobnozrnata keramika, oranžne barve, prostoročna izdelava, v. 1,2 cm, pr. u. 11,8 cm.

SE 401 – jama, G883–884

883 Kv. 145, SE 401,

inv. št. AI 11894

Bikonični vrč z odlomljenim ročajem in vbočenim dnom, drobnozrnata keramika, rjavo sive barve, prostoročna izdelava, v. 9,2 cm, pr. u. 8,7 cm, pr. d. 4,9 cm.



884 Kv. 145, SE 401,

inv. št. AI 11895

Skleda, polkroglaste oblike z vbočnim dnom, drobnozrnata keramika, oranžno sive barve, prostoročna izdelava, v. 4 cm, pr. u. 10 cm, pr. d. 4,2 cm.



885 Kv. 48, SE 2, inv. št. AI 11125

Odlomek ustja z ostenjem lonca, groba keramika, sive barve, izdelan na lončarskem vretenu, v. 4,2 cm, pr. u. 22,1 cm.

886 Kv. 46, SE 2, inv. št. AI 11116

Noga trinožnika, groba keramika, sivo oranžne barve, izdelan na lončarskem vretenu, v. 4,3 cm, š. 5,7 cm.

887 Kv. 73, SE 2, inv. št. AI 11161

Odlomek spodnjega dela posode, groba keramika, sive barve, izdelana na lončarskem vretenu, v. 4,9 cm, nv. pr. o. 17 cm.

888 Kv. 155, SE 2, inv. št. AI 11245

Odlomek ustja z ostenjem lonca, groba keramika, svetlo rjave barve, izdelan na lončarskem vretenu, v. 2 cm, pr. u. 18 cm.

889 Kv. 156, SE 2, inv. št. AI 11249

Odlomek ustja z ostenjem lonca, groba keramika, sive barve, izdelan na lončarskem vretenu, v. 4,5 cm, pr. u. 29,5 cm.

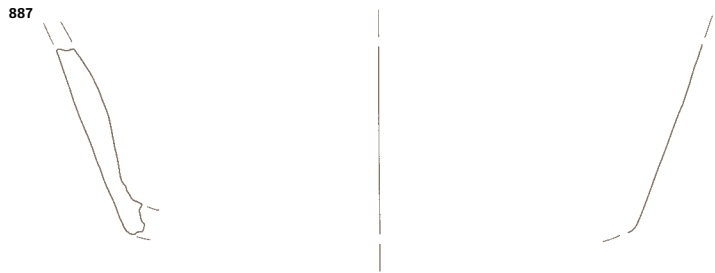
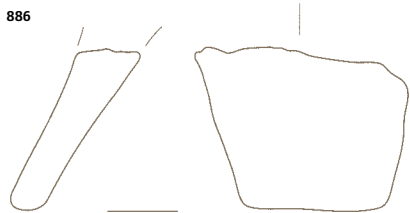
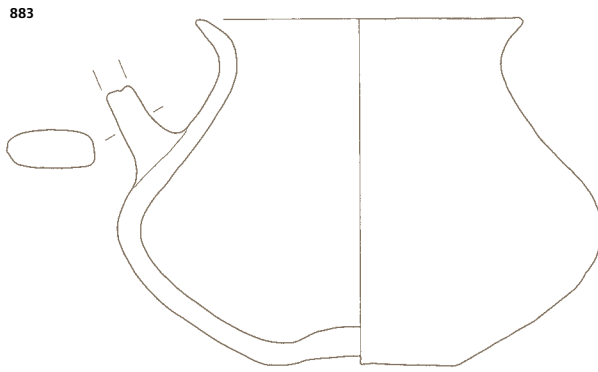
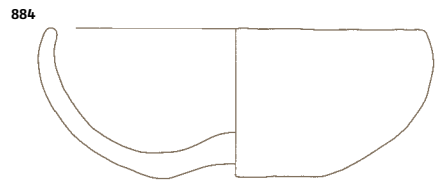

- SE 309 882
- SE 401 883, 884
- SE 2 885-889

890 Kv. 41, SE 15, inv. št. AI 11331

Odlomek ustja z ostenjem lonca, groba keramika, sive barve, izdelan na lončarskem vretenu, v. 2,6 cm, pr. u. 18 cm.

891 Kv. 67, SE 15, inv. št. AI 11368

Odlomek ustja z ostenjem lonca, groba keramika, sive barve, izdelan na lončarskem vretenu, v. 2,9 cm, pr. u. 24 cm.

892 Kv. 71, SE 15, inv. št. AI 11384/1

Odlomek z glavničenjem okrašene ustja lonca z ostenjem, groba keramika, sivo oranžne barve, izdelan na lončarskem vretenu, v. 4,7 cm, pr. u. 17,9 cm.

893 Kv. 71, SE 15, inv. št. AI 11384/2

Odlomek zgornjega dela trinožnika z vrezanim okrasom, groba keramika, sivo rjave barve, izdelan na lončarskem vretenu, v. 4,8 cm, pr. u. 18,2 cm.

894 Kv. 71, SE 15, inv. št. AI 11387/1

Odlomek prstanastega dna z ostenjem sklede, drobnozrnata keramika, sive barve, izdelana na lončarskem vretenu, v. 1,9 cm, pr. d. 7,9 cm.

895 Kv. 71, SE 15, inv. št. AI 11387/2

Odlomek dna z ostenjem, groba keramika, sive barve, izdelan na lončarskem vretenu, v. 4,5 cm, pr. d. 9,5 cm.

896 Kv. 71, SE 15, inv. št. AI 11387/3

Odlomek dna z ostenjem posode, drobnozrnata keramika, sive barve, izdelana na lončarskem vretenu, v. 3,2 cm, pr. d. 12,9 cm.

897 Kv. 102, SE 15, inv. št. AI 11403

Odlomek dna sklede, drobnozrnata keramika, sivo rjave barve, izdelana na lončarskem vretenu, v. 2 cm, pr. d. 9,4 cm.



898 Kv. 123, SE 15, inv. št. AI 11424/1

Odlomek dna z ostenjem posode, drobnozrnata keramika, oranžne barve, izdelana na lončarskem vretenu, v. 2 cm, pr. d. 5,8 cm.

899 Kv. 124, SE 15, inv. št. AI 11432/1

Odlomek z glavničenjem okrašene ostenja posode, groba keramika, svetlo sive barve, izdelana na lončarskem vretenu, v. 3,2 cm, š. 4,1 cm.

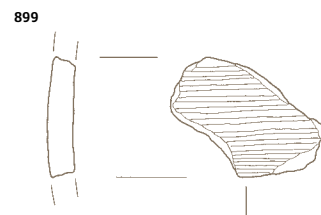
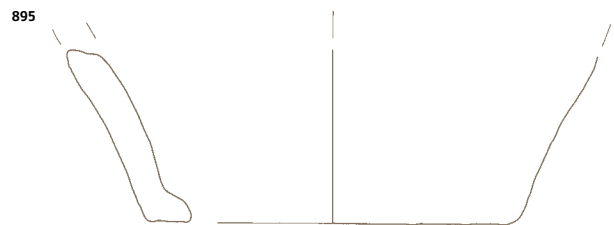
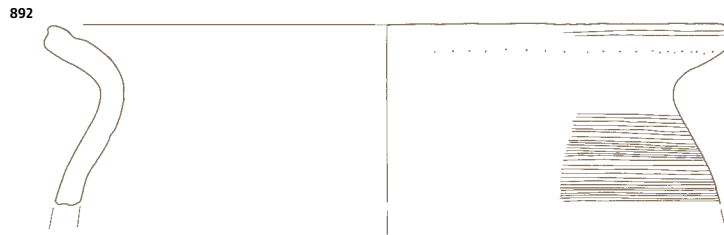

Zgodnjerednjeveško obdobje

SE 189 – struga nekdanjega potoka, G900

900 Kv. 164, SE 189,
inv. št. AI 11632
Odlomek pokrova, groba keramika,
temno sive barve, prostoročna izde-
lava, v. 3,9 cm, pr. 20,4 cm.

SE 164 – jama za kol, G901–903

901 Kv. 48/75, SE 164,
inv. št. AI 11610/1
Odlomek ustja z ostenjem sklede,
drobnozrnata keramika, sive barve,
izdelana na lončarskem vretenu,
v. 3,4 cm, pr. u. 20 cm.

902 Kv. 48/75, SE 164,
inv. št. AI 11575/50
Dno čaše, drobnozrnata keramika,
svetlo rjave barve, izdelana na vre-
tenu, v. 2,6 cm, pr. d. 4,6 cm.



903 Kv. 48/75, SE 164,
inv. št. AI 11612/1
Odlomek ročaja, drobnozrnata kera-
mika, sive barve, v. 6,3 cm, š. 4,1 cm.

SE 2 – plast pod ornico, paleoornica, G904–910

904 Kv. 74, SE 2, inv. št. AI 11167
Okroglo glineno vretence z luknjo
na sredini, glina slabo prečiščena,
oranžno rjave barve, v. 1,2 cm,
pr. 3,9 cm.



905 Kv. 48, SE 2, inv. št. AI 11131
Odlomek ostenja posode, ostenje
okrašeno z valovnico, keramika lu-
knjičasta, temno sive barve na zuna-
nji, rjave na notranji strani, v. 5,0 cm,
š. 5,3 cm.

906 Kv. 72, SE 2, inv. št. AI 11153
Odlomek ostenja posode, ostenje
okrašeno s snopom vodoravnih žle-
bov, keramika luknjičasta, temno
sive barve na zunanji, rjave na no-
tranji strani, v. 2,6 cm, š. 3,8 cm.

907 Kv. 75, SE 2, inv. št. AI 11175/1
Odlomek ostenja posode, ostenje
okrašeno z večkratno valovnico, ke-
ramika trda, temno sive barve na zu-
nanji, rjave na notranji strani, na no-
tranji strani sledovi prstov, v. 5,6 cm,
š. 5,4 cm.

908 Kv. 75, SE 2, inv. št. AI 11175/2
Odlomek ostenja posode, ostenje
okrašeno z valovnico, keramika lu-
knjičasta, temno sive barve, posoda
izdelana na lončarskem vretenu,
v. 2,6 cm, š. 3,5 cm.

909 Kv. 75, SE 2, inv. št. AI 11175/3
Odlomek ostenja posode, ostenje
okrašeno s skupinama vzporednih
žlebov, ki potekata pravokotno dru-
ga na drugo, in slabo vidno valov-
nico (?), keramika trda, temno sive
barve, notranja površina močno
mešana s peskom, v. 3,1 cm,
š. 3,5 cm.

910 Kv. 75, SE 2, inv. št. AI 11175/4
Odlomek ostenja posode, ostenje
okrašeno s skupinami polkrožnih
odtisov in z vrezano večkratno va-
lovnico pod njimi, keramika trda,
rdeče rjave do sive barve na zunanji,
rdeče oranžne na notranji strani,
v. 4,8 cm, š. 4,2 cm.

M 1:1 904
M 1:2

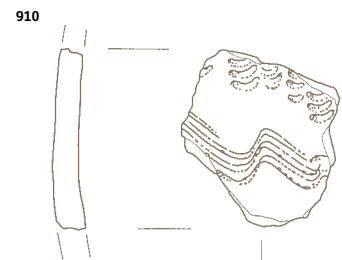
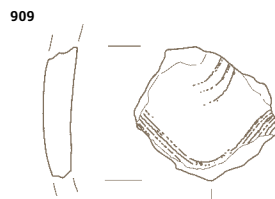
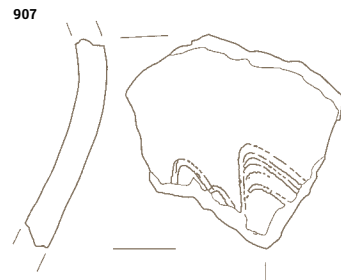
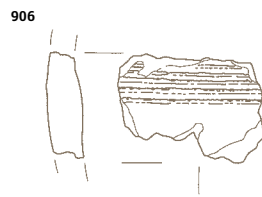
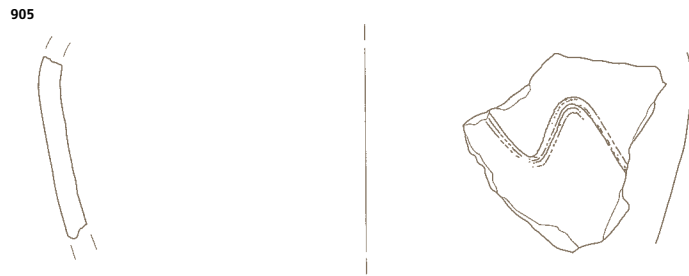
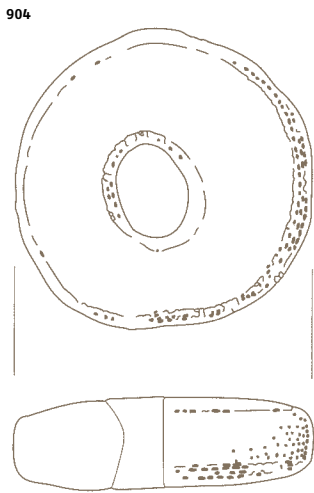
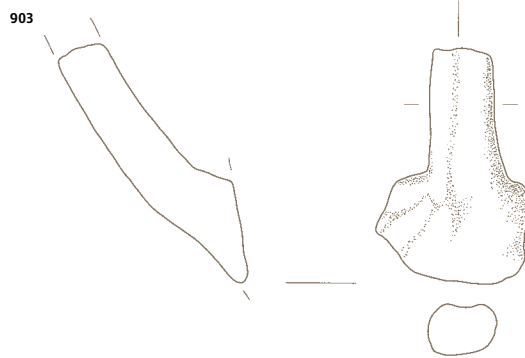
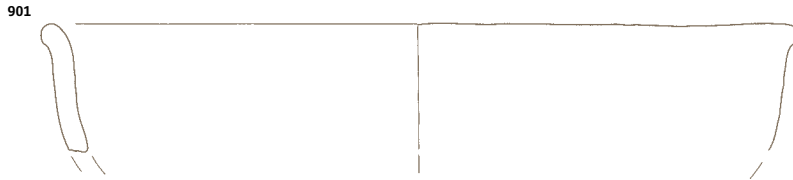
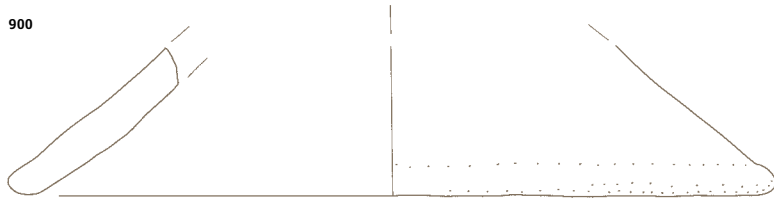

SE 189 900
SE 164 901-903
SE 2 904-910

**SE 15 – temno siva plast
peščenege melja, G911–931**

**911 Kv. 68, SE 15,
inv. št. AI 11373/1**

Odlomek ustja posode z ostenjem, ustje izvihano, keramika trda, sivo rjave in oranžne barve, posoda izdelana na lončarskem vretenu, na notranji strani vidne vodoravne linije, v. 2,4 cm, š. 4,9 cm, pr. u. 16,3 cm.

**912 Kv. 68, SE 15,
inv. št. AI 11373/2**

Odlomek ustja posode z ostenjem, ustje izvihano, keramika trda, sivo rjave barve, posoda izdelana na lončarskem vretenu, v. 3,2 cm, š. 5,2 cm, pr. u. 16,7 cm.

**913 Kv. 71, SE 15,
inv. št. AI 11385/1**

Odlomek ustja posode z ostenjem, ustje izvihano, keramika luknjičasta, sivo rjave barve na zunanji, svetlo rjave na notranji strani, posoda izdelana na lončarskem vretenu, v. 4,4 cm, š. 4,3 cm, pr. u. 17,3 cm.

914 Kv. 150, SE 15, inv. št. AI 11457
Odlomek ustja posode z ostenjem, ustje izvihano, keramika trda, oranžne barve na zunanji, oranžne in temno sive na notranji strani, posoda izdelana na lončarskem vretenu, v. 3,2 cm, š. 4,7 cm.

**915 Kv. 151, SE 15,
inv. št. AI 11460/3**

Odlomek ustja posode z ostenjem, ustje izvihano, keramika trda, svetlo rjave barve na zunanji, temno sive na notranji strani, posoda izdelana na lončarskem vretenu, v. 2,7 cm, š. 4,4 cm, pr. u. 18,1 cm.

**916 Kv. 43, SE 15,
inv. št. AI 11338/2**

Odlomek ostenja posode, ostenje okrašeno z večkratno valovnico, keramika trda, svetlo oranžne barve na zunanji, temno sive na notranji strani, posoda izdelana na lončarskem vretenu, v. 6,1 cm, š. 5,2 cm.

917 Kv. 43, SE 15, inv. št. AI 11338/3

Odlomek ostenja posode, ostenje okrašeno s tremi žlebovi in slabo vidno valovnico (?), keramika luknjičasta, sivo rjave barve, v. 3,3 cm, š. 3,0 cm.

**918 Kv. 43, SE 15,
inv. št. AI 11338/5**

Odlomek ostenja posode, ostenje okrašeno z vzporednimi žlebovi, keramika trda, rjave barve na zunanji, sive na notranji strani, posoda izdelana na lončarskem vretenu, v. 4,0 cm, š. 3,2 cm.

**919 Kv. 44, SE 15,
inv. št. AI 11344/1**

Odlomek ostenja posode, ostenje okrašeno z vzporednimi žlebovi, ki jih prekinajo poševni vrezi, keramika luknjičasta, rdeče rjave barve, v. 5,5 cm, š. 8,7 cm.

**920 Kv. 44, SE 15,
inv. št. AI 11344/2**

Odlomek ostenja posode, ostenje okrašeno z večkratno strmo valovnico in dvema vzporednima žlebovoma nad njo, keramika trda, temno sive barve na zunanji, oranžne na notranji strani, na notranji strani sledovi prstov, v. 4,6 cm, š. 6,8 cm.



**921 Kv. 44, SE 15,
inv. št. AI 11344/3**

Odlomek ostenja posode, ostenje okrašeno s skupino valovitih žlebov in z večkratno valovnico nad njimi, keramika luknjičasta, rjave barve, v. 3,1 cm, š. 4,9 cm.

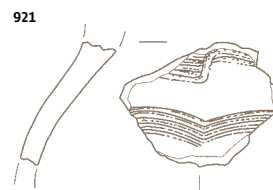
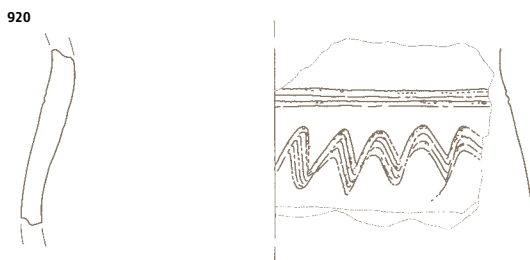
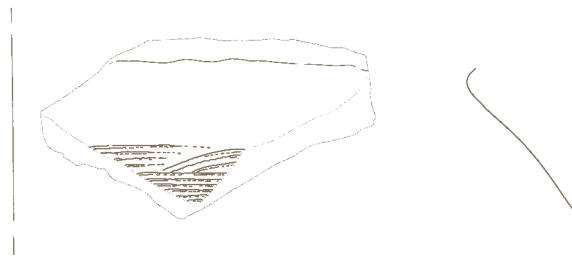
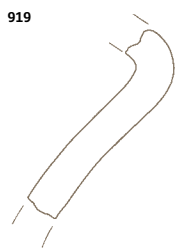
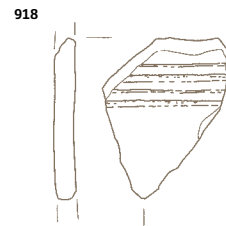
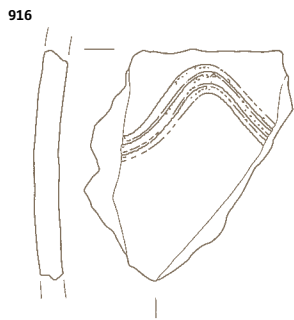
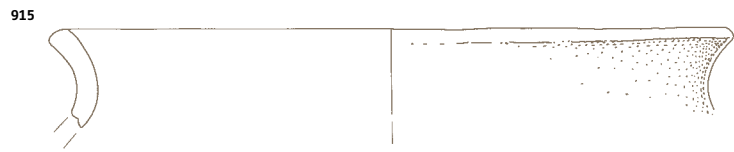
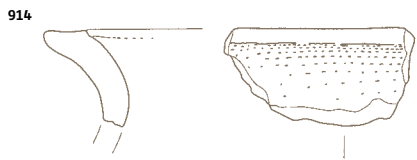
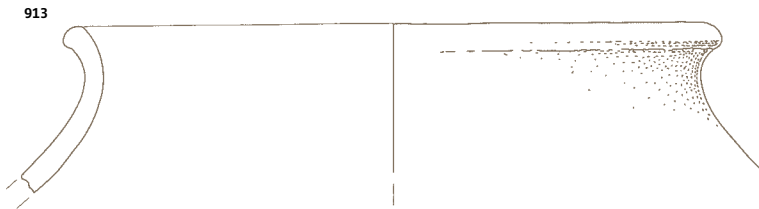
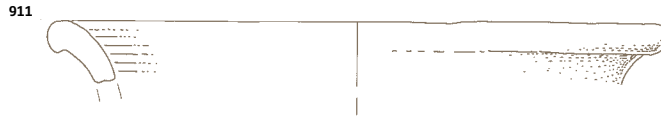

922 Kv. 44, SE 15,
inv. št. AI 11344/4

Odlomek ostenja posode, ostenje okraшено z vzporednimi žlebovi, keramika luknjičasta, sivo rjave barve na zunanji, svetlo rjave na notranji strani, v. 3,6 cm, š. 5,8 cm.

923 Kv. 44, SE 15,
inv. št. AI 11344/5

Odlomek ostenja posode, ostenje okraшено z vzporednima žlebovoma, keramika trda, sivo rjave barve na zunanji, sive na notranji strani, v. 3,3 cm, š. 3,2 cm.

924 Kv. 46, SE 15, inv. št. AI 11347/1

Odlomek ostenja posode, ostenje okraшено z vodoravnimi žlebovi in več skupinami poševnih vrezov nad in pod njimi, keramika trda, rdeče rjave do sive barve, na notranji strani sledovi prstov, v. 4,6 cm, š. 5,7 cm.



925 Kv. 66, SE 15,
inv. št. AI 11365/1

Odlomek ostenja posode, ostenje okraшено z vodoravnimi žlebovi, keramika luknjičasta, sivo rjave barve, posoda izdelana na lončarskem vretenu, v. 5,4 cm, š. 4,4 cm.

926 Kv. 123, SE 15,
inv. št. AI 11427/2

Odlomek ostenja posode, ostenje okraшено z globoko vrezano valovnico, keramika trda, sive barve na zunanji, oranžno rjave na notranji strani, posoda izdelana na lončarskem vretenu, v. 5,6 cm, š. 6,7 cm.

927 Kv. 124, SE 15,
inv. št. AI 11432/3

Odlomek ostenja posode, ostenje okraшено z večkratno valovnico, svetlo rjave barve, v. 2,4 cm, š. 2,0 cm.

928 Kv. 124, SE 15,
inv. št. AI 11432/4

Odlomek ostenja posode, ostenje okraшено z vzporednimi vodoravnimi žlebovi, keramika trda, sivo rjave barve, v. 4,2 cm, š. 3,4 cm.

929 Kv. 124, SE 15,
inv. št. AI 11432/5

Odlomek ostenja posode, ostenje okraшено z vzporednima vodoravnima žlebovoma, keramika trda, oranžno rjave barve, v. 2,3 cm, š. 3,1 cm.

930 Kv. 69, SE 15, inv. št. AI 11377/2

Odlomek dna posode z ostenjem, dno ravno, na notranji strani ostenja vidne vodoravne linije, keramika luknjičasta, oranžne barve, v. 3,4 cm, š. 6,7 cm, pr. d. 14,0 cm.

931 Kv. 71, SE 15,
inv. št. AI 11386/3

Odlomek dna posode z ostenjem, dno ravno, keramika trda, sive barve, v. 3,4 cm, pr. d. 17,0 cm, db. d. do 2,0 cm.

922

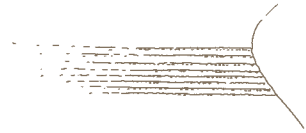

923

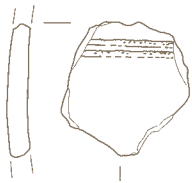

924



925

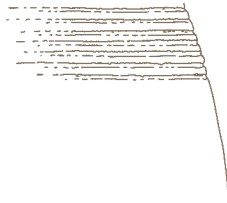

926



927



928



929

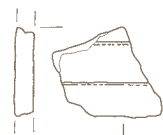

930

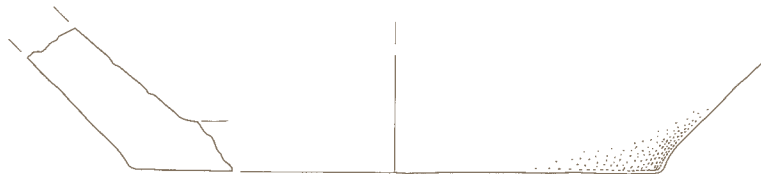

931

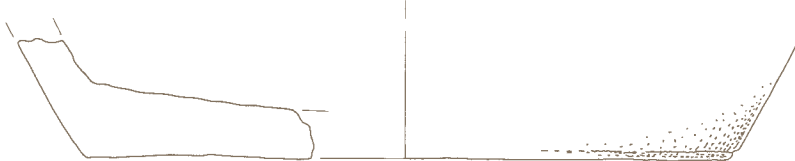

SE 21 – prva plast objekta št. 2 (SE 20), G932–940

932 Kv. 57/85, SE 20/21, inv. št. AI 11483

Odlomek ploščatega železnega predmeta, konica rezila (?), dl. 3,6 cm, š. do 1,1 cm, db. do 0,4 cm.



933 Kv. 57/85, SE 20/21, inv. št. AI 11476/1 in AI 11482 (SE 21/28)

Odlomek ustja z ostenjem, ustje izvihano, keramika luknjičasta, rjave in sive barve, na notranji strani sledovi prstov, v. 11,0 cm, š. do 13,1 cm, pr. u. 14,8 cm.



934 Kv. 57/85, SE 20/21, inv. št. AI 11476/3

Odlomek ustja z ostenjem, ustje izvihano, keramika luknjičasta, sivo rjave barve, v. 4,5 cm, š. 4,7 cm.

935 Kv. 57/85, SE 20/21, inv. št. AI 11476/4

Odlomek ustja z ostenjem, ustje izvihano, keramika luknjičasta, sivo rjave barve na zunanji, temno sive barve na notranji strani, na notranji strani odtisi prstov, v. 3,5 cm, š. 5,0 cm, pr. u. 15,0 cm.

936 Kv. 57/85, SE 20/21, inv. št. AI 11476/5

Odlomek ustja, ustje izvihano, keramika luknjičasta, temno rjave barve, v. 2,4 cm, š. 4,5 cm, pr. u. 19,9 cm.

937 Kv. 57/85, SE 20/21, inv. št. AI 11476/7

Odlomek ustja, ustje navpično, keramika luknjičasta, temno sive barve, v. 2,2 cm, š. 3,6 cm, pr. u. 12,0 cm.

938 Kv. 57/85, SE 20/21, inv. št. AI 11476/8

Odlomek ustja, ustje navpično, keramika luknjičasta, rdeče rjave barve, na robu ustja na zunanji strani odtisi prstov, v. 2,9 cm, š. 4,5 cm, pr. u. 14,1 cm.

939 Kv. 57/85, SE 20/21, inv. št. AI 11478/2

Odlomek ostenja posode, ostenje okrašeno z večkratno valovnico in s snopom vrezanih vodoravnih žlebov nad njo, keramika luknjičasta, svetlo rjave barve na zunanji, temno sive barve na notranji strani, na notranji strani sledovi prstov, v. 5,7 cm, š. 5,7 cm.

940 Kv. 57/85, SE 20/21, inv. št. AI 11478/3

Odlomek ostenja posode, ostenje okrašeno z večkratno valovnico, s snopom vrezanih vodoravnih žlebov nad njo in skupino številnih drobnih vbodov, razporejenih v poševne linije pod njo, keramika luknjičasta, rjave barve na zunanji, črne barve na notranji strani, na notranji strani sledovi prstov, v. 4,5 cm, š. 4,4 cm.



SE 21 – druga plast objekta št. 2 (SE 28), G941–946

941 Kv. 57/85, SE 28/21, inv. št. AI 11540

Steklena jagoda, bikonična, bele barve, v. 0,6 cm, pr. 0,5 cm.



942 Kv. 57/85, SE 28/21, inv. št. AI 11541

Bikonično glineno vretence, okrašeno z vrezanima linijama na največjem obodu, vrezanima cikcakastima linijama pod in nad njo ter vrezano linijo ob zgornji in spodnji odprtini, temno sive barve, v. 1,9 cm, pr. 2,6 cm.



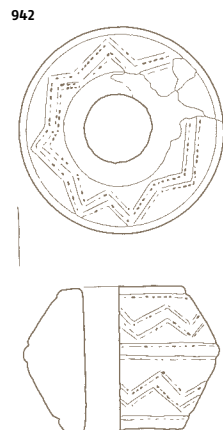
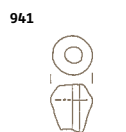
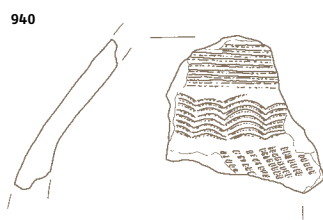
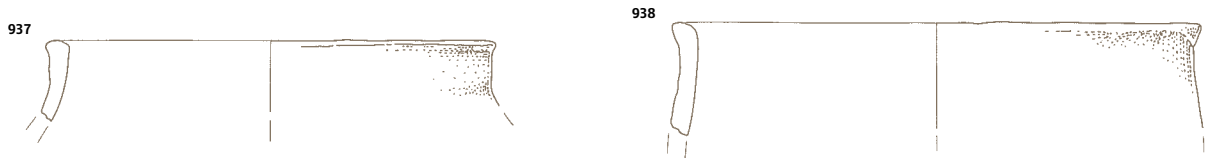
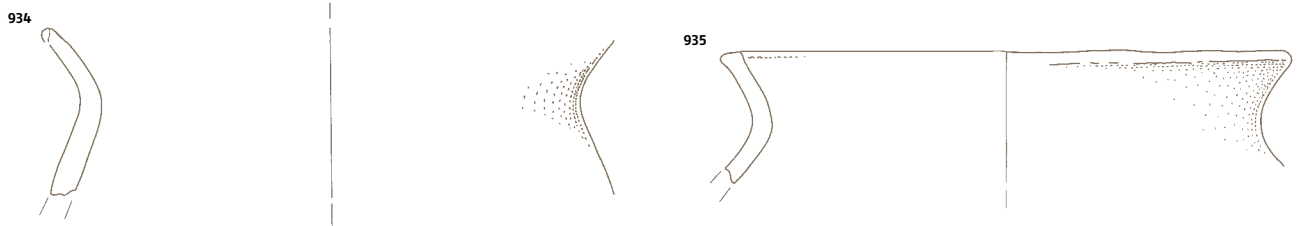
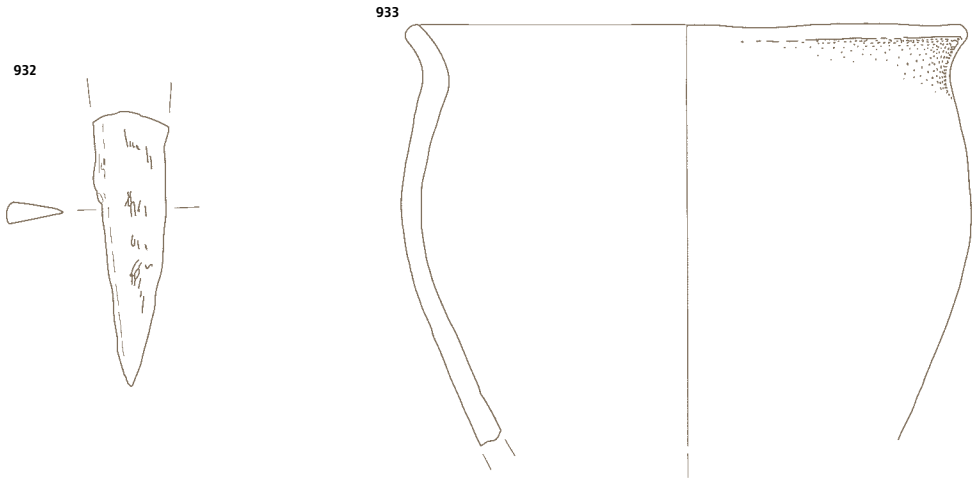

**943 Kv. 57/85, SE 28/21,
inv. št. AI 11542**

Odlomek bikoničnega glinenega vretenca, vretence okrašeno z vodoravnimi vrezi, bele in sive barve, v. 2,3 cm, pr. 3,4 cm.



**944 Kv. 57/85, SE 28/21,
inv. št. AI 11481/2**

Odlomek ostenja posode, ostenje okrašeno z vodoravnimi žlebovi, keramika luknjičasta, svetlo rjave barve na zunanji, sive na notranji strani, posoda izdelana na lončarskem vretenu, na notranji strani odtisi prstov, v. 6,0 cm, š. 5,1 cm.

**945 Kv. 57/85, SE 28/21,
inv. št. AI 11480/1**

Odlomek dna posode z ostenjem, dno ravno, keramika luknjičasta, rjave barve na zunanji, temno sive na notranji strani, v. 6,5 cm, pr. d. 8,4 cm, db. d. 1,2 cm.

**946 Kv. 57/85, SE 28/21,
inv. št. AI 11480/3**

Odlomek dna posode z ostenjem, dno ravno, keramika luknjičasta, rjave in sive barve, na notranji strani sledovi prstov, v. 4,0 cm, š. 6,2 cm, pr. d. 14,0 cm, db. d. 0,9 cm.

**SE 822 – prva plast objekta št. 3
(SE 821), G947–953**

**947 Kv. 85, SE 821/822,
inv. št. AI 12240**

Steklena jagoda, bikonična, zelene barve, v. 0,9 cm, pr. 1,2 cm.



**948 Kv. 85, SE 821/822,
inv. št. AI 12244**

Koščena jagoda, valjasta, okrašena z vrezi v obliki ribje kosti in vodoravno črto na zgornjem in spodnjem delu, v. 2,5 cm, pr. 2,3 cm.



**949 Kv. 85, SE 821/822,
inv. št. AI 12239/1**

Odbitek iz kremenca rumeno rjave barve, v. 1,9 cm, š. 1,9 cm, db. 0,9 cm.



**950 Kv. 85, SE 821/822,
inv. št. AI 12235/1**

Odlomek ustja posode z ostenjem, ustje izvihano, keramika luknjičasta, temno sive barve, v. 3,2 cm, š. 3,2 cm.

**951 Kv. 85, SE 821/822,
inv. št. AI 12237/1**

Odlomek ostenja posode, ostenje okrašeno z večkratno valovnico in vzporednimi vodoravnimi žlebovi nad in pod njo, keramika luknjičasta, sivo rjave barve na zunanji, rjave in temno sive na notranji strani, v. 7,4 cm, š. 7,6 cm.

**952 Kv. 85, SE 821/822,
inv. št. AI 12236/1**

Odlomek dna posode, dno ravno, keramika luknjičasta, sivo rjave barve na zunanji, temno sive na notranji strani, v. 2,5 cm, š. 7,5 cm, pr. d. 11,0 cm, db. d. 1,0 cm.

M 1:1 943, 947-949
M 1:2

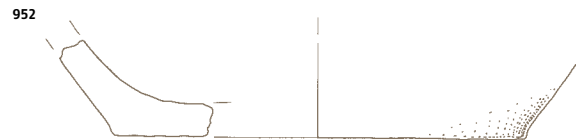
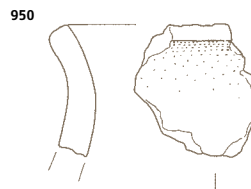
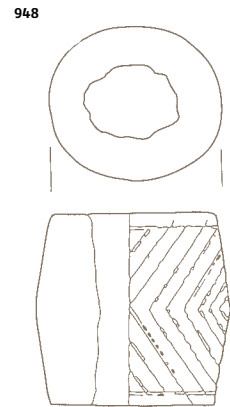
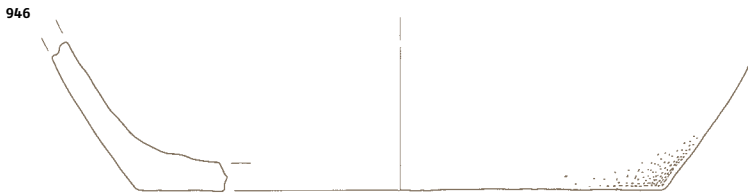
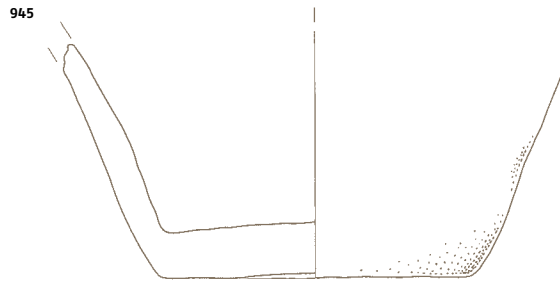
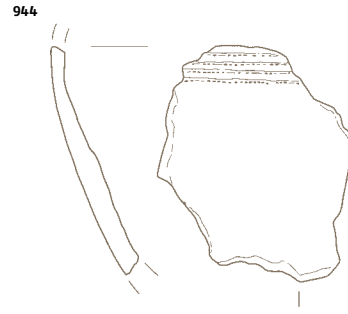
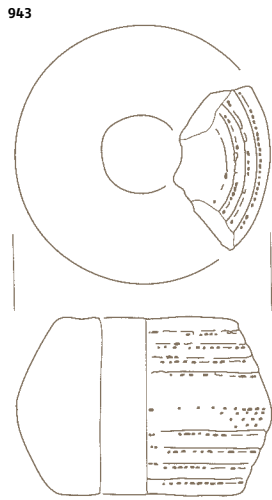

SE 21 943-946
SE 822 947-953

SE 822 – bakrenodobna najdba v prvi plasti objekta št. 3, G954

954 Kv. 85, SE 821/822, inv. št. AI 12241

Retuširana klinica iz temno rjavega roženca. Na vseh robovih na dorzalni strani so izdelane polstrme retuše, vel.: 1,9 × 0,5 × 0,3 cm.



SE 822 – rimskodobna najdba v prvi plasti objekta št. 3, G955

955 Kv. 85, SE 821/822, inv. št. AI 12238

Odlomek okrašenega ostenja, drobnoprznata keramika, sivo rdeče barve, izdelan na lončarskem vretenu, v. 2,5 cm, š. 2,4 cm.



SE 822 – druga plast objekta št. 3 (SE 851), G956–973

956 Kv. 85, SE 851/822, inv. št. AI 12248

Odlomek železnega predmeta, nož (?) z ročajem na enem in s konico na drugem koncu, dl. 15,3 cm.



957 Kv. 85, SE 851/822, inv. št. AI 12247

Odlomek železnega predmeta, paličast železen predmet pravokotnega preseka, na enem koncu sploščen in rahlo zavrt, dl. 4,5 cm.



958 Kv. 85, SE 851/822, inv. št. AI 12245

Steklena jagoda, drobna okrogla, črne barve, v. 0,5 cm, pr. 0,6 cm.



959 Kv. 85, SE 851/822, inv. št. AI 12246

Steklena jagoda, bikonična, modre barve, v. 0,8 cm, pr. 0,8 cm.



960 Kv. 85, SE 851/822, inv. št. AI 12249/2,3, AI 12250/4,17, AI 12251/1 in AI 12252/6,7,8

Odlomek ustja, dna in ostenja posode, ustje izvihano, dno ravno, ostenje okrašeno z večkratno valovnico in vzporednimi vodoravnimi žlebovi nad in pod njo, keramika luknjičasta, sivo rjave barve, posoda izdelana prostoročno, dodelana na lončarskem vretenu, v. 12,6 cm, pr. u. 10,7 cm, pr. d. 6 cm.



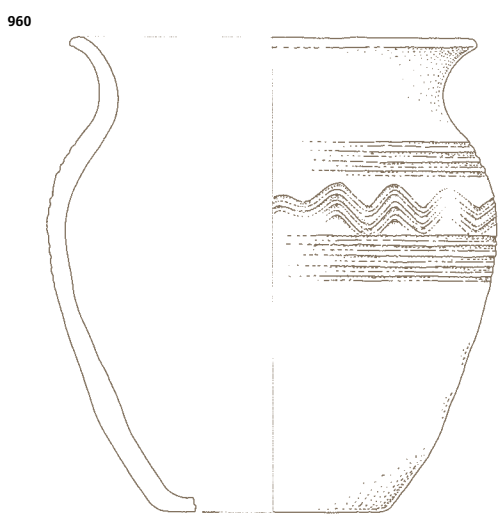
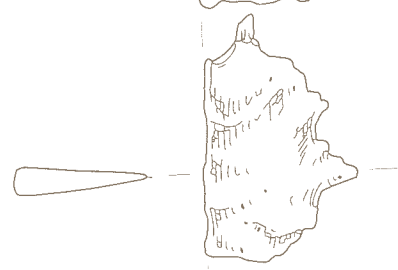
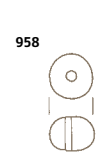
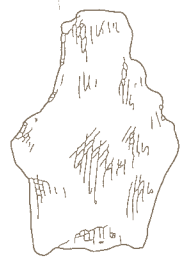
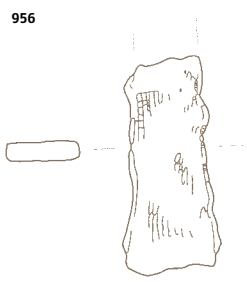
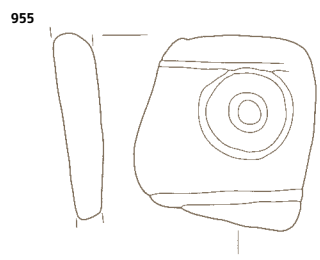

961 Kv. 85, SE 851/822,
inv. št. AI 12249/1 (del iste posode
še AI 12237/5 iz SE 821/822)

Odlomek ustja posode z ostenjem,
ostenje okrašeno z večkratno valov-
nico in vzporednimi vodoravnimi žle-
bovi nad in pod njo, keramika luknji-
časta, rjave barve, posoda izdelana
prostoročno, dodelana na lončar-
skem vretenu, v. 9,0 cm, š. 8,2 cm,
pr. u. 21,8 cm.



962 Kv. 85, SE 851/822,
inv. št. AI 12250/1

Odlomek ustja posode z ostenjem,
ustje izvihano, keramika luknjičasta,
sivo rjave barve na zunanji, oranžno
rjave na notranji strani, na notranji
strani sledovi navpičnih potegov s
prsti, v. 8,6 cm, š. 5,3 cm,
pr. u. 17,6 cm.

963 Kv. 85, SE 851/822,
inv. št. AI 12250/2 in AI 12250/15

Odlomek ustja posode z ostenjem,
ustje izvihano, keramika luknjičasta,
rjave in temno sive barve na zunanji,
temno sive na notranji strani, v. 6,3 cm,
pr. u. 10,9 cm.

964 Kv. 85, SE 851/822,
inv. št. AI 12250/6,22 in AI 12253B

Odlomek ustja posode z ostenjem,
ustje izvihano, rjave in sive barve na
zunanji, oranžno rjave na notranji
strani, na notranji strani sledovi nav-
pičnih potegov s prsti, v. 10,9 cm,
pr. u. 23,8 cm.

961

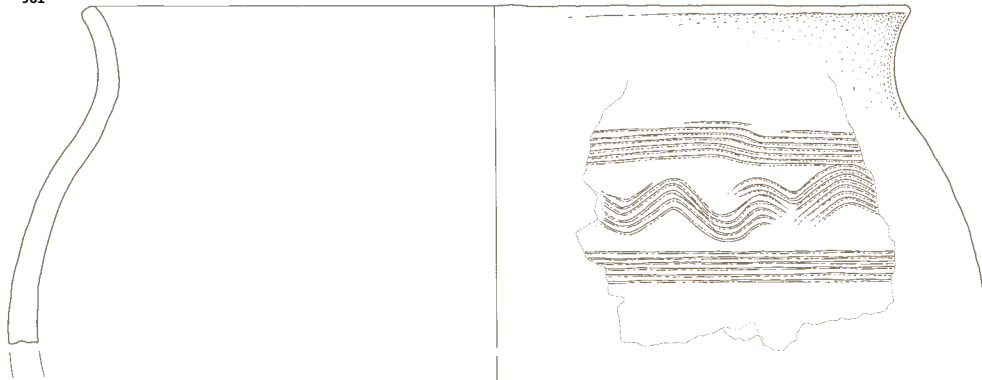

962

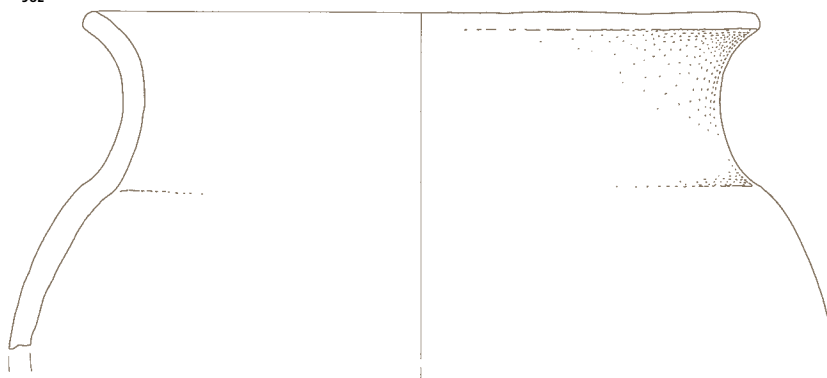

963

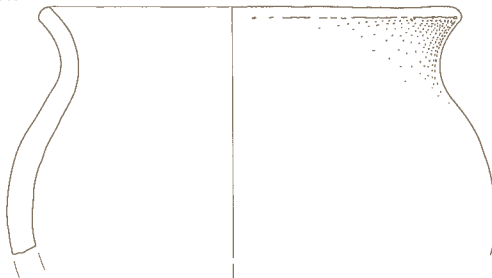

964

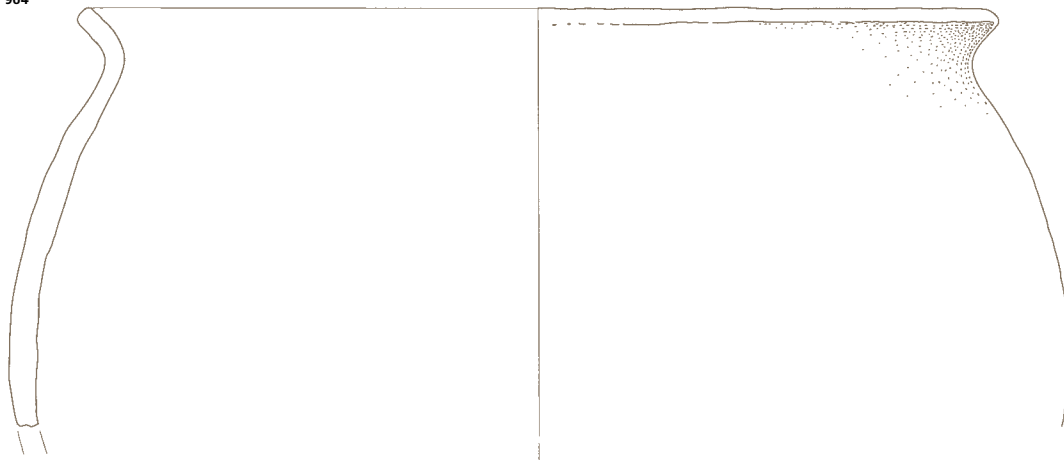

965 Kv. 85, SE 851/822,

inv. št. AI 12250/7

Odlomek ustja posode z ostenjem, ustje izvihano, keramika luknjičasta, oranžno rjave barve na zunanji, rjave in sive na notranji strani, v. 6,2 cm, š. 8,4 cm, pr. u. 24,2 cm.

966 Kv. 85, SE 851/822,

inv. št. AI 12250/8

Odlomek ustja posode, ustje izvihano, keramika luknjičasta, oranžne barve, posoda izdelana na lončarskem vretenu, v. 2,4 cm, š. 4,3 cm, pr. u. 13,6 cm.

967 Kv. 85, SE 851/822,

inv. št. AI 12250/16

Odlomek ustja posode, ustje izvihano, sive barve, v. 2,9 cm, š. 5,1 cm.

968 Kv. 85, SE 851/822,

inv. št. AI 12252/2 (del iste posode še AI 12252/1, 5 in AI 12237/1, 6 iz SE 821/822)

Odlomek ostenja posode, ostenje okrašeno z vodoravnimi vzporednimi žlebovi in večkratno valovnico, keramika luknjičasta, svetlo rjave barve na zunanji, temno sive na notranji strani, v. 4,9 cm, š. 3,9 cm.

969 Kv. 85, SE 851/822,

inv. št. AI 12252/4 (del iste posode še AI 12252/9)

Odlomek ostenja posode, ostenje okrašeno z dvema skupinama vodoravnih žlebov, keramika luknjičasta, stene zelo tanke, temno sive barve, v. 3,6 cm, š. 4,4 cm, db. 0,4 cm.

970 Kv. 85, SE 851/822,

inv. št. AI 12253A

Odlomek ostenja posode, rjave in sive barve na zunanji, temno sive na notranji strani, na notranji strani odtisi prstov, v. 9,0 cm, š. 10,7 cm.

971 Kv. 85, SE 851/822,

inv. št. AI 12251/2

Odlomek dna posode z ostenjem, dno ravno, keramika luknjičasta, oranžno rdeče barve na zunanji, rjave na notranji strani, na zunanji strani sledovi navpičnih potegov s prsti, posoda izdelana prostoročno, v. 8,7 cm, š. 8,7 cm, pr. d. 10,0 cm, db. d. do 2,2 cm.

972 Kv. 85, SE 851/822,

inv. št. AI 12251/3

Odlomek dna posode, dno ravno, keramika luknjičasta, na spodnjem delu dna močno mešana s peskom, rdeče rjave barve, posoda izdelana prostoročno, v. 1,9 cm, pr. 9,5 cm, pr. d. 9,0 cm, db. d. 1,5 cm.

973 Kv. 85, SE 851/822,

inv. št. AI 12251/7

Odlomek dna posode, dno ravno, keramika luknjičasta, rjave barve, posoda izdelana prostoročno, v. 2,2 cm, š. 4,6 cm, db. d. do 1,4 cm.

SE 727 – geološka krožna struktura poligonalnih tal, G974–975

974 Kv. 120/148, SE 727,

inv. št. AI 12157

Odlomek ostenja posode, ostenje okrašeno s skupinami vodoravnih in poševnih vrezov, keramika luknjičasta, površina lisasta, temno sive in rjave barve, posoda izdelana na lončarskem vretenu, na notranji strani odtisi prstov, v. 6,7 cm, š. 8,2 cm.

975 Kv. 120/148, SE 727,

inv. št. AI 12158

Odlomek dna posode, keramika luknjičasta, oranžno rjave barve, v. 2,8 cm, š. 5,1 cm, pr. d. 10,1 cm, db. d. 1,1 cm.



M 1:2
M 1:3 970

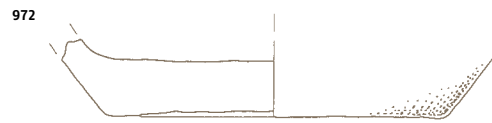
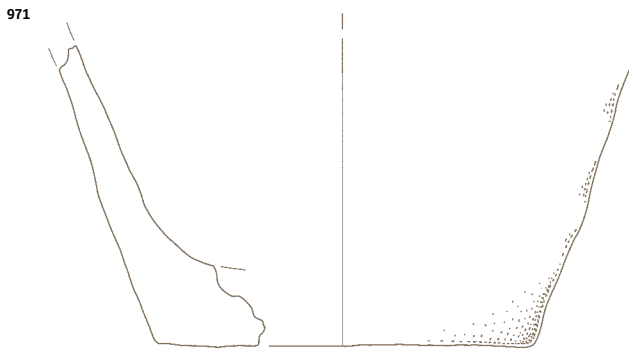
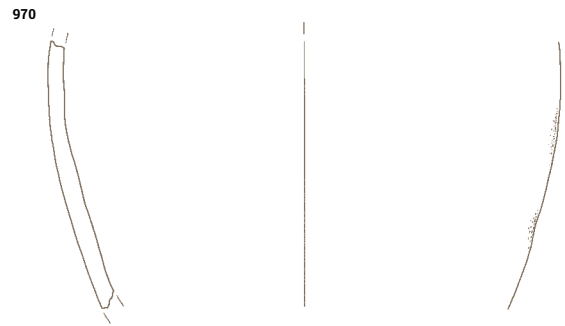
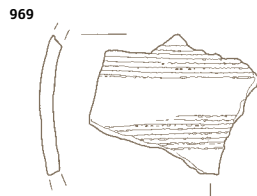
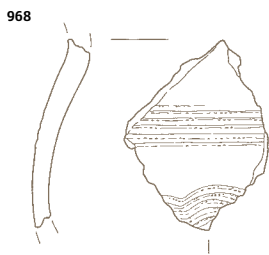
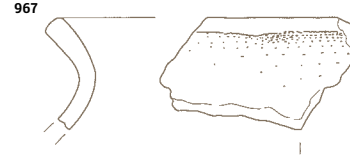
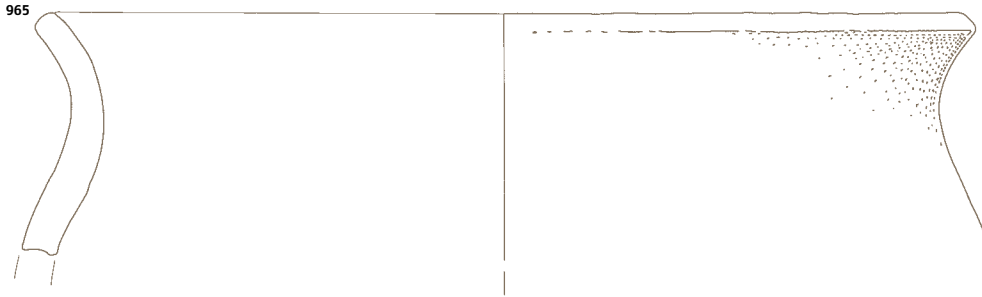

SE 822 965-973
SE 727 974, 975

**976 Kv. 66/67, SE 252,
inv. št. AI 11677/1**

Odlomek ustja posode z ostenjem, ustje izvihano, ostenje okrašeno z dvema skupinama vzporednih vodoravnih žlebov, keramika trda, zunanja površina lisasta, temno sive, rjave in oranžne barve, notranja površina temno sive in rjave barve, posoda izdelana na lončarskem vretenu, na notranji strani odtisi prstov, v. 15,2 cm, š. 9,5 cm, pr. u. 20,0 cm.

**977 Kv. 66/67, SE 252,
inv. št. AI 11677/2**

Odlomek ustja posode z ostenjem, ustje izvihano, ostenje okrašeno z dvema enojnima vodoravnima žlebovoma, keramika trda, zunanja površina lisasta, temno sive in rjave barve, notranja površina rjave barve, posoda izdelana na lončarskem vretenu, v. 7,7 cm, pr. u. 11,2 cm.

**978 Kv. 66/67, SE 252,
inv. št. AI 11677/3**

Odlomek ustja posode z ostenjem, ustje izvihano, ostenje okrašeno z dvema neenakomernima vrezoma pod ustjem in z večkratno valovnico, keramika trda, temno sive in rjave barve, posoda izdelana na lončarskem vretenu, na notranji strani odtisi prstov, v. 7,1 cm, š. 8,0 cm, pr. u. 15,7 cm.

**979 Kv. 66/67, SE 252,
inv. št. AI 11677/4,7**

Odlomek ustja posode z ostenjem, ustje izvihano, ostenje okrašeno z dvema nepravilnima valovnicama, keramika trda, temno sive in rjave barve, v. 4,9 cm, š. 7,4 cm, pr. u. 10,0 cm.



**980 Kv. 66/67, SE 252,
inv. št. AI 11677/5**

Odlomek ustja posode z ostenjem, ustje izvihano, ostenje okrašeno s širokimi vodoravnimi žlebovi, keramika trda, temno sive, rjave in rdeče rjave barve, posoda izdelana na lončarskem vretenu, na notranji strani odtisi prstov, v. 8,3 cm, š. 15,4 cm, pr. u. 15,9 cm.



976

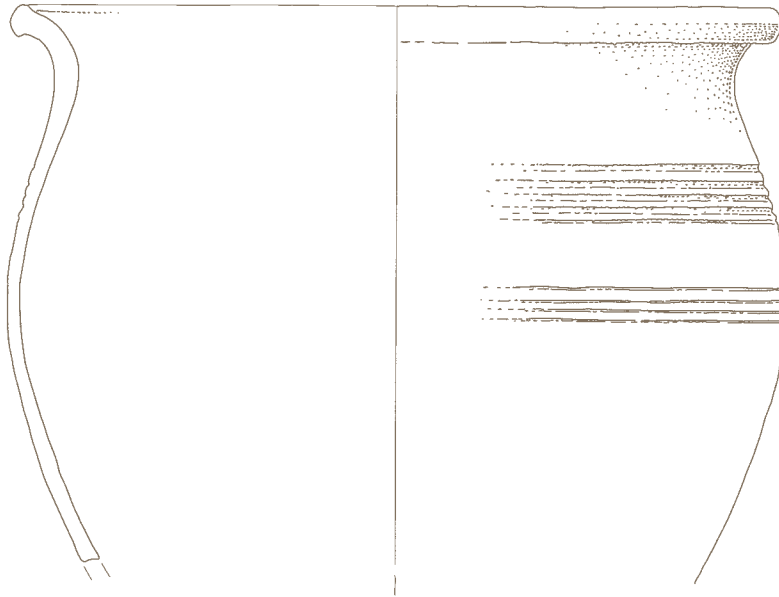

977

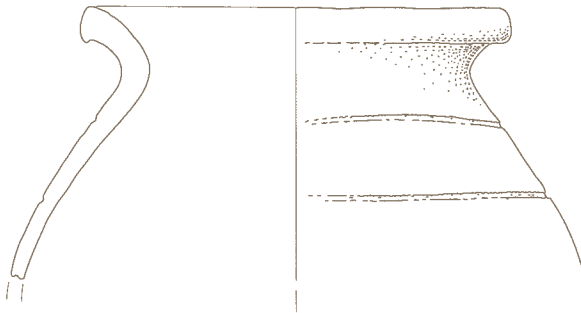

979

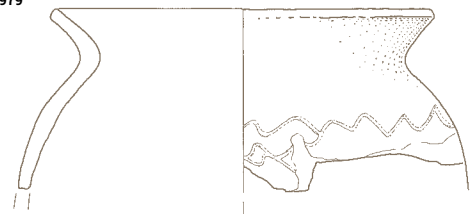

978

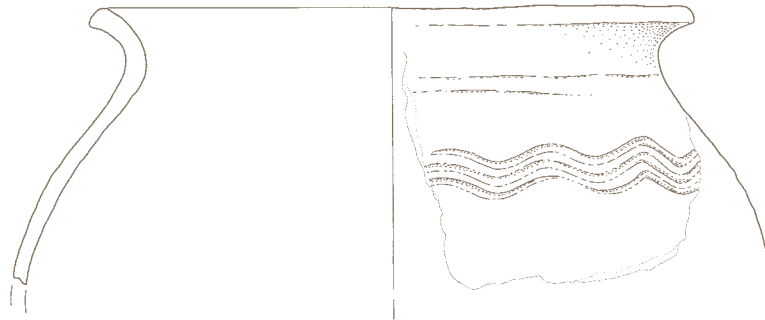

980

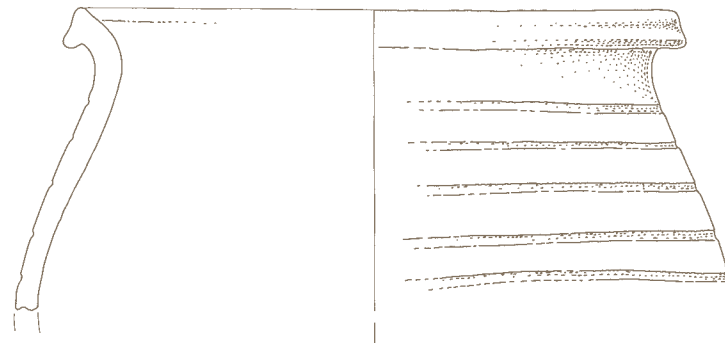

981 Kv. 66/67, SE 252,

inv. št. AI 11677/6

Odlomek ustja posode z ostenjem, ustje izvihano, ostenje okrašeno z vodoravnimi žlebovi, keramika trda, temno sive in rjave barve, posoda izdelana na lončarskem vretenu, v. 5,5 cm, š. 4,1 cm, pr. u. 14,3 cm.

982 Kv. 66/67, SE 252,

inv. št. AI 11677/8

Odlomek ustja posode z ostenjem, ustje izvihano, ostenje okrašeno z vodoravnim žlebom, keramika trda, temno sive in rdeče rjave barve, posoda izdelana na lončarskem vretenu, v. 3,4 cm, š. 3,9 cm, pr. u. 11,5 cm.

983 Kv. 66/67, SE 252,

inv. št. AI 11678/1

Odlomek ustja posode z ostenjem, ustje izvihano, keramika trda, rjave barve na zunanji, temno sive na notranji strani, posoda izdelana na lončarskem vretenu, na notranji strani odtisi prstov, v. 8,5 cm, pr. u. 9,7 cm.

984 Kv. 66/67, SE 252,

inv. št. AI 11678/2

Odlomek ustja posode z ostenjem, ustje izvihano, keramika trda, temno sive in oranžne barve na zunanji, temno sive na notranji strani, posoda izdelana na lončarskem vretenu, v. 5,1 cm, š. 11,6 cm, pr. u. 19,2 cm.

985 Kv. 66/67, SE 252,

inv. št. AI 11678/4

Odlomek ustja posode, ustje izvihano, keramika trda, temno sive in oranžne barve na zunanji, sivo rjave na notranji strani, posoda izdelana na lončarskem vretenu, v. 3,4 cm, š. 3,3 cm.

986 Kv. 66/67, SE 252,

inv. št. AI 11681/2

Odlomek ostenja posode, ostenje okrašeno z dvema skupinama vodoravnih žlebov, keramika trda, temno sive in rjave barve, notranja površina hrapava, posoda izdelana na lončarskem vretenu, na notranji strani odtisi prstov, v. 10,1 cm, š. 7,7 cm.

987 Kv. 66/67, SE 252,

inv. št. AI 11681/3

Odlomek ostenja posode, ostenje okrašeno z dvema skupinama večkratnih valovnic, keramika trda, temno sive barve na zunanji, svetlo oranžne na notranji strani, v. 4,2 cm, š. 3,6 cm.

988 Kv. 66/67, SE 252,

inv. št. AI 11681/9

Odlomek ostenja posode, ostenje okrašeno z nepravilno večkratno valovnico, keramika trda, temno sive barve na zunanji, rjave na notranji strani, posoda izdelana na lončarskem vretenu, na notranji strani odtisi prstov, v. 5,1 cm, š. 6,3 cm.

981



982

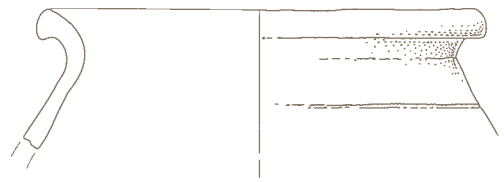

983

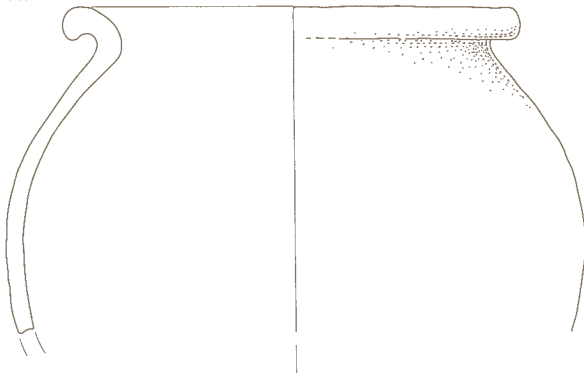

985

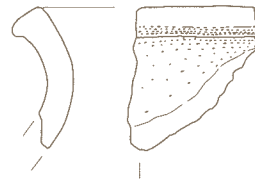

984



986



987

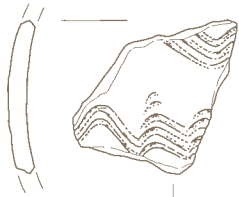

988



989 Kv. 66/67, SE 252,

inv. št. AI 11681/10

Odlomek ostenja posode, ostenje okrašeno s plitvo vrezano valovnico, keramika trda, temno sive in rjave barve na zunanji, temno sive na notranji strani, v. 5,3 cm, š. 4,5 cm.

990 Kv. 66/67, SE 252,

inv. št. AI 11681/11

Odlomek ostenja posode, ostenje okrašeno z dvema skupinama večkratnih valovnic in vzporednimi žlebovi nad njimi, temno sive barve, zaglajena zunanja površina, posoda izdelana na lončarskem vretenu, v. 3,9 cm, š. 4,2 cm.

991 Kv. 66/67, SE 252,

inv. št. AI 11681/12

Odlomek ostenja posode, ostenje okrašeno z vzporednimi vodoravnimi žlebovi, večkratno valovnico pod njimi in s plitvimi okroglimi vbodi med in nad njimi, keramika trda, glina mešana s peskom, oranžne barve na zunanji, svetlo sive na notranji strani, notranja površina groba, v. 5,3 cm, š. 7,5 cm.

992 Kv. 66/67, SE 252,

inv. št. AI 11681/13

Odlomek ostenja posode, ostenje okrašeno z vzporednimi vodoravnimi žlebovi, keramika trda, oranžno rjave barve, posoda izdelana na lončarskem vretenu, na notranji strani odtisi prstov, v. 5,2 cm, š. 6,3 cm.

993 Kv. 66/67, SE 252,

inv. št. AI 11681/19

Odlomek ostenja posode, ostenje okrašeno z večkratno valovnico, keramika luknjičasta, temno sive in rjave barve, na notranji strani odtisi prstov, v. 2,7 cm, š. 3,3 cm.

994 Kv. 66/67, SE 252,

inv. št. AI 11680/1

Odlomek dna posode z ostenjem, dno ravno, keramika trda, rjave barve na zunanji, temno sive na notranji strani, posoda izdelana na lončarskem vretenu, na notranji strani odtisi prstov, v. 3,9 cm, š. 5,2 cm, pr. d. 8,0 cm, db. d. 0,7 cm.

995 Kv. 66/67, SE 252,

inv. št. AI 11680/3

Odlomek dna posode z ostenjem, dno ravno, keramika trda, površina lisasta, rjave in temno sive barve, posoda izdelana na lončarskem vretenu, na notranji strani ostenja odtisi prstov, na spodnji strani dna odtisi vretena, v. 4,1 cm, pr. d. 10,2 cm, db. d. 1,0 cm.

996 Kv. 66/67, SE 252,

inv. št. AI 11680/9

Odlomek dna posode z ostenjem, dno ravno, keramika trda, na spodnjem delu dna močno mešana s peskom, zunanja površina lisasta, rjave in sive barve, notranja svetlo rjave, posoda izdelana na lončarskem vretenu, v. 5,7 cm, š. 9,4 cm, pr. d. 11,8 cm, db. d. 0,8 cm.

997 Kv. 66/67, SE 252,

inv. št. AI 11680/10

Odlomek dna posode z ostenjem, dno ravno, keramika trda, oranžne barve na zunanji, temno sive na notranji strani, posoda izdelana na lončarskem vretenu, v. 8,3 cm, š. 11,5 cm, pr. d. 12,0 cm, db. d. 0,8 cm.

998 Kv. 66/67, SE 252,

inv. št. AI 11680/11

Odlomek dna posode z ostenjem, dno vbočeno, keramika trda, rdeče rjave in rjave barve na zunanji, rdeče rjave in temno sive na notranji strani, posoda izdelana prostoročno, v. 6,4 cm, pr. d. 11,6 cm, db. d. 0,8 cm.

989



990

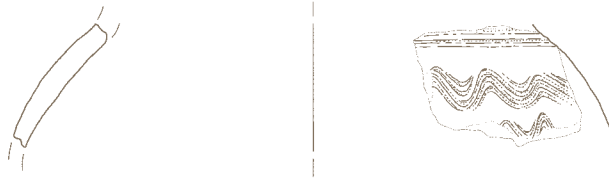

991

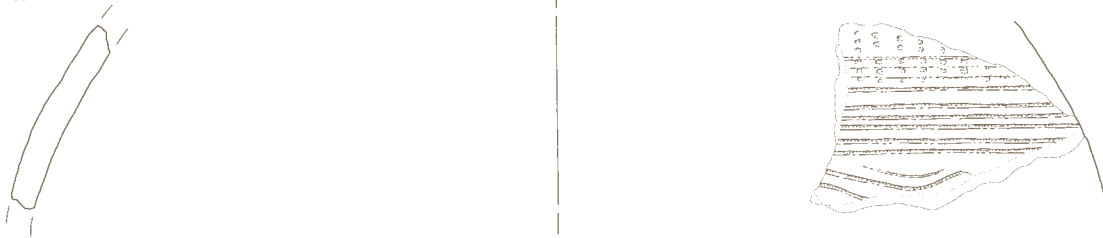

992

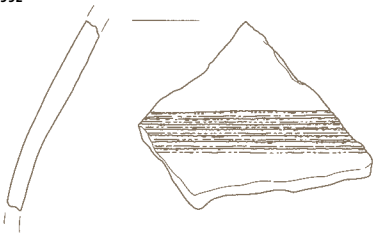

993

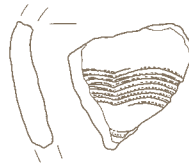

994

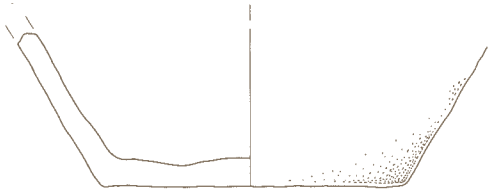

995

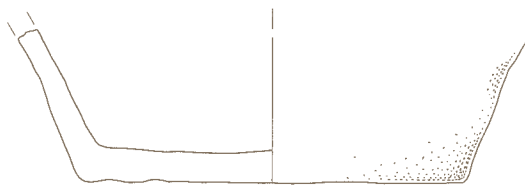

996

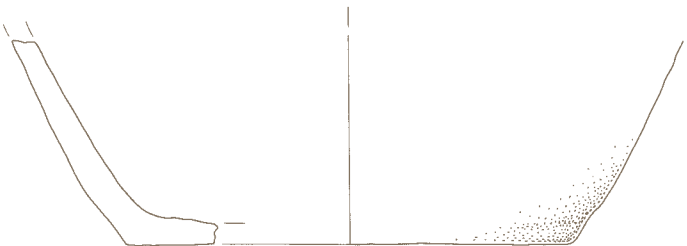

997

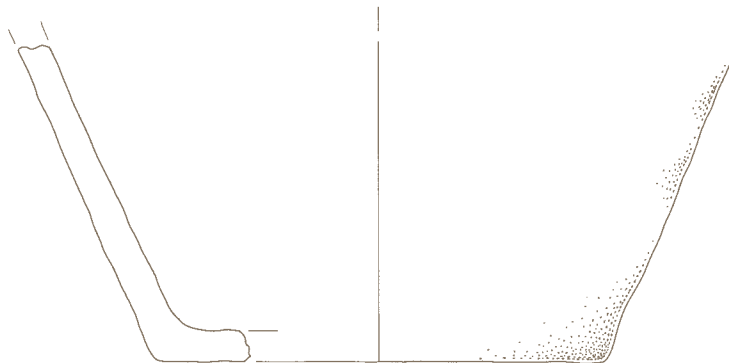

998

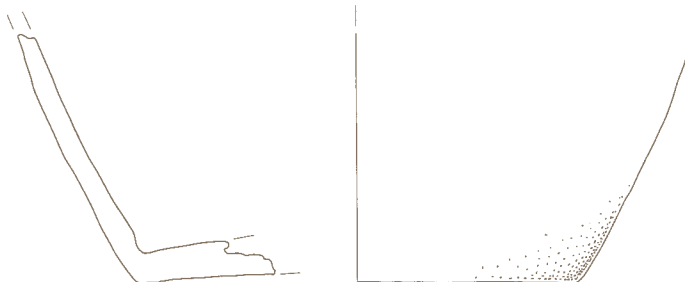

999 Kv. 66/67, SE 252,

inv. št. AI 11686

Odlomek pražilnika (?), keramika neprečiščena, površina hrapava, sive barve, vel.: 11,5 × 12,5 cm, db. do 1,8 cm.

SE 252 – bakrenodobna najdba v objektu št. 5, G1000

1000 Kv. 66/67, SE 252,

inv. št. AI 11679/4

Odlomek ustja sklede, drobnozrnata keramika, sivo rjave barve, prostoročna izdelava, v. 4,4 cm, š. 5,3 cm.

SE 250 – objekt št. 7, G1001–1003

1001 Kv. 67, SE 250,

inv. št. AI 11671/1

Odlomek ostenja posode, ostenje okrašeno z enojno valovnico in s štirikotnimi odtisi pod njo, keramika trda, temno sive barve na zunanji, rjave barve na notranji strani, površina hrapava, v. 3,7 cm, š. 5,9 cm.

1002 Kv. 67, SE 250,

inv. št. AI 11671/3

Odlomek ostenja posode, ostenje okrašeno z dvema skupinama vodoravnih žlebov, keramika trda, temno sive barve na zunanji, rjave na notranji strani, površina hrapava, v. 2,1 cm, š. 2,6 cm.

1003 Kv. 67, SE 250,

inv. št. AI 11669/2

Odlomek dna posode z ostenjem, dno ravno, keramika trda, zunanja površina gladka, temno sive barve, v. 4,8 cm, š. 4,8 cm, pr. d. 8,9 cm, db. d. 0,5 cm.

SE 246 – tretja plast kurišča v objektu št. 7 (SE 274), G1004

1004 Kv. 67, SE 274/246,

inv. št. AI 11710

Odlomek kamnitih žrnelj, vel. 28,2 × 20,5 cm, db. 8,9 cm.



M 1:2
M 1:3 1004

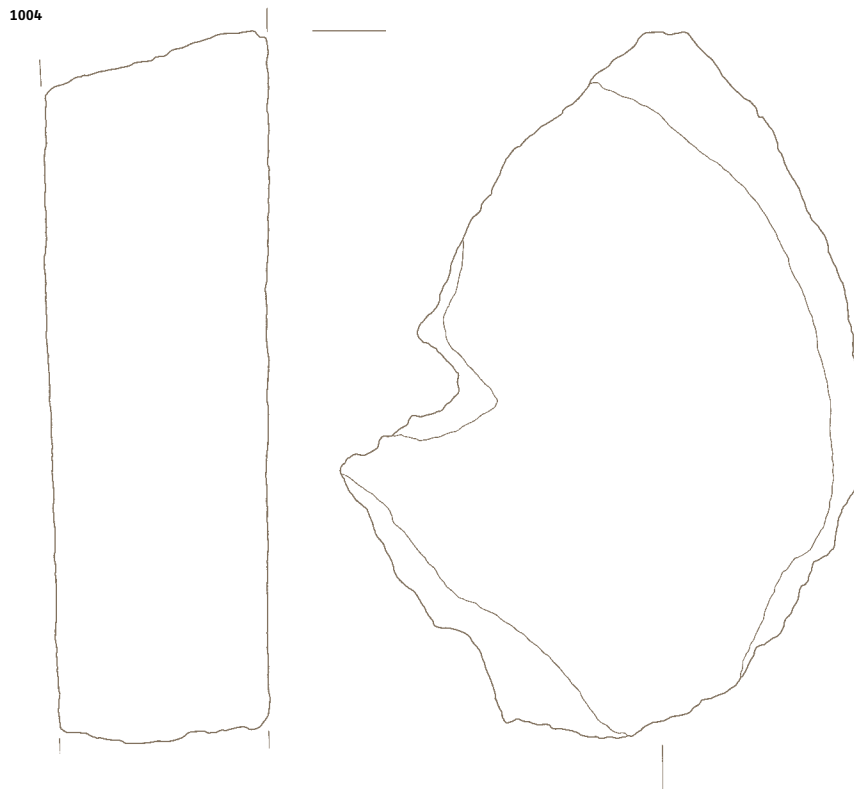
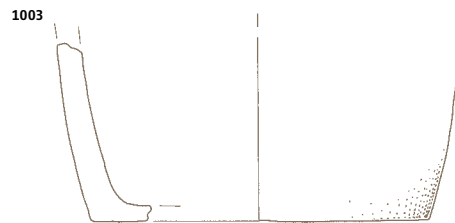
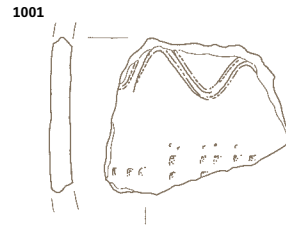
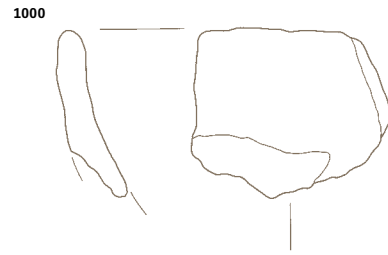
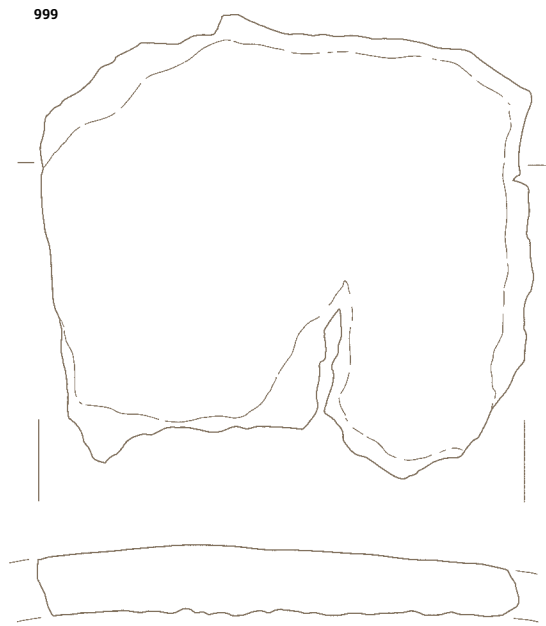

SE 252 999, 1000
SE 250 1001-1003
SE 274/246 1004

SE 205 – rimskodobna najdba v objektu št. 12, G1005

1005 Kv. 124/124, SE 205, inv. št. AI 11652

Odlomek ustja lonca z ostenjem, drobnozrnata keramika, oranžne barve, posoda izdelana na lončarskem vretenu, v. 2,1 cm, pr. u. 21,6 cm.

SE 203 – prva plast objekta št. 13 (SE 202), G1006-1024

1006 Kv. 127, SE 202/203 in SE 299/203, inv. št. AI 11642/19, 22; 11646/1, 3, 37; 11649/1, 11, 13, 16, 18, 22, 23, 26, 27, 29

Lonca, ustje izvihano, ostenje okrašeno z vzporednimi vodoravnimi žlebovi, ki jih prekinjata dve večkratni valovnici, keramika trda, rjave, sive in temno sive barve, lonca izdelana na lončarskem vretenu, v. 11,7 cm, pr. u. 22,0 cm.



1007 Kv. 127, SE 202/203 in 299/203, inv. št. AI 11642/20; 11646/2

Odlomek ustja posode z ostenjem, ustje izvihano, ostenje okrašeno z dvema večkratnima valovnicama in s petimi vrstami okroglih vbodov nad njima, keramika trda, rjave in temno sive barve, posoda izdelana na lončarskem vretenu, v. 10,9 cm, š. 8,4 cm, pr. u. 16,3 cm.



1011 Kv. 127, SE 202/203, inv. št. AI 11637/10;

Odlomek ustja posode z ostenjem, ustje izvihano, ostenje okrašeno z vodoravnimi žlebovi, keramika trda, oranžne barve, posoda izdelana na lončarskem vretenu, v. 4,2 cm, š. 6,0 cm, pr. u. 10,5 cm.

1008 Kv. 127, SE 202/203, inv. št. AI 11637/1

Odlomek ustja posode, ustje izvihano, keramika trda, oranžne in sivo rjave barve, posoda izdelana na lončarskem vretenu, na notranji strani odtisi prstov, v. 4,0 cm, š. 9,1 cm, pr. u. 16,1 cm.

1009 Kv. 127, SE 202/203, inv. št. AI 11637/7

Odlomek ustja posode, ustje izvihano, keramika trda, oranžne in sivo rjave barve, posoda izdelana na lončarskem vretenu, v. 2,6 cm, š. 6,9 cm, pr. u. 15,7 cm.

1010 Kv. 127, SE 202/203, inv. št. AI 11637/9;

Odlomek ustja posode, ustje izvihano, keramika trda, rjave in sive barve, posoda izdelana na lončarskem vretenu, v. 3,9 cm, š. 4,6 cm, pr. u. 14,5 cm.

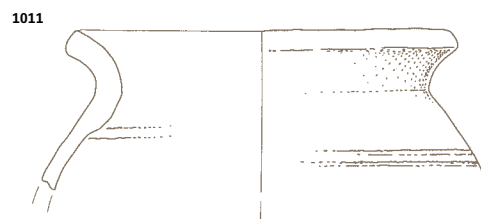
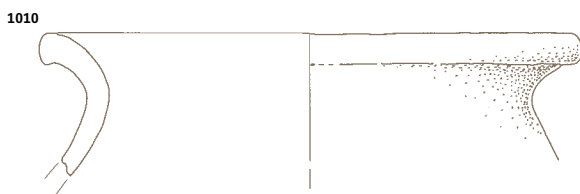
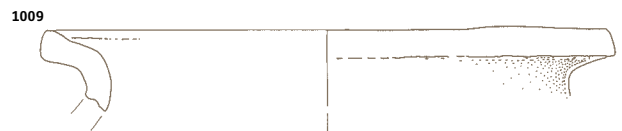
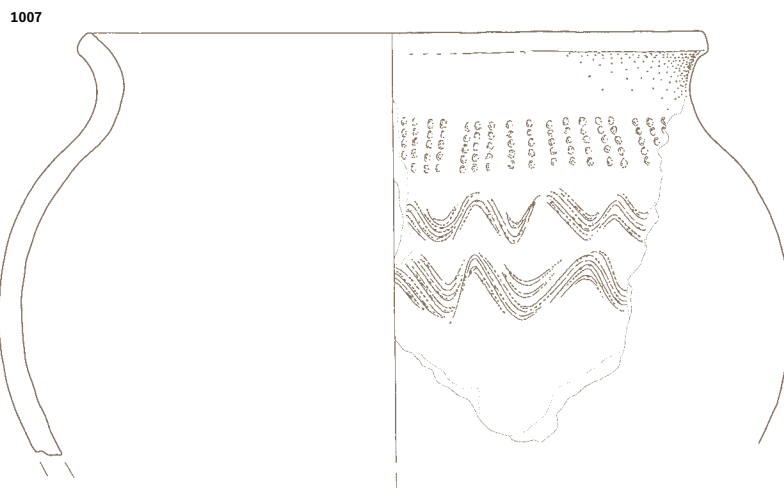
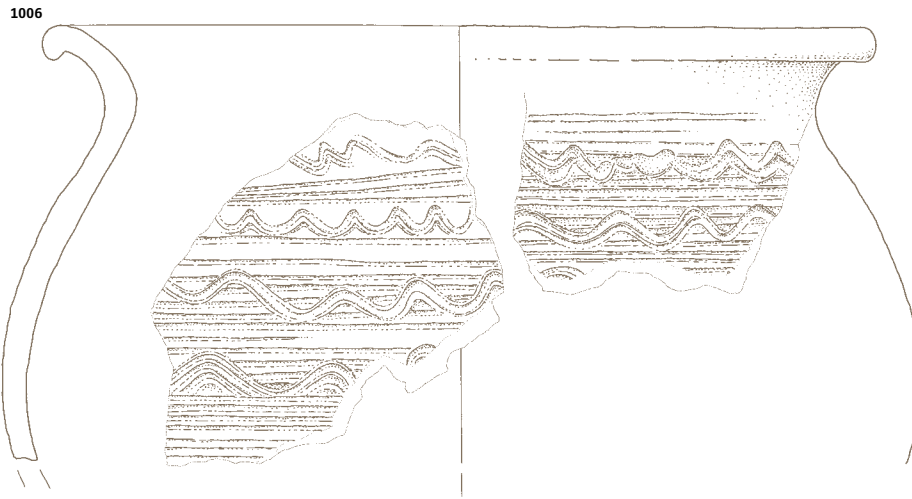

SE 205 1005
SE 203 1006-1011

1012 Kv. 127, SE 202/203,

inv. št. AI 11637/14

Odlomek ustja posode, ustje izvihano, keramika trda, temno oranžne barve, posoda izdelana na lončarskem vretenu, v. 3,3 cm, š. 7,1 cm, pr. u. 16,1 cm.

1013 Kv. 127, SE 202/203,

inv. št. AI 11642/6

Odlomek ostenja posode, ostenje okrašeno z vodoravnimi žlebovi, keramika trda, rjave barve na zunanji, oranžno rjave na notranji strani, posoda izdelana na lončarskem vretenu, v. 3,6 cm, š. 6,5 cm.



1017 Kv. 127, SE 202/203,

inv. št. AI 11642/55

Odlomek ostenja posode, ostenje okrašeno s skupinami žlebov, ki se prepletajo, keramika trda, sive barve, v. 5,3 cm, š. 6,0 cm.

1014 Kv. 127, SE 202/203,

inv. št. AI 11642/8

Odlomek ostenja posode, ostenje okrašeno s skupinami žlebov, ki se prepletajo pravokotno druga na drugo, in z večkratno valovnico, keramika trda masivna, svetlo rjave barve, posoda izdelana na lončarskem vretenu, v. 7,1 cm, š. 11,1 cm.

1018 Kv. 127, SE 202/203,

inv. št. AI 11642/65

Odlomek ostenja posode, ostenje okrašeno z dvema skupinama večkratnih valovnic in vodoravnima vrezoma med njima, keramika trda, rjave in rdeče rjave barve na zunanji, oranžne na notranji strani, posoda izdelana na lončarskem vretenu, v. 4,0 cm, š. 4,7 cm.



1015 Kv. 127, SE 202/203,

inv. št. AI 11642/24

Odlomek ostenja posode, ostenje okrašeno s tremi vodoravnimi žlebovi, keramika trda, površina lisasta, temno sive, rdeče rjave in rjave barve, posoda izdelana na lončarskem vretenu, v. 10,2 cm, š. 14,4 cm.

1016 Kv. 127, SE 202/203,

inv. št. AI 11642/25

Odlomek ostenja posode, ostenje okrašeno z drobnimi večkratnimi valovnicami, keramika trda, temno sive barve, na notranji strani odtisi prstov, v. 4,0 cm, š. 5,8 cm.

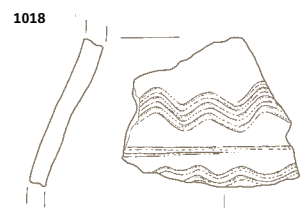
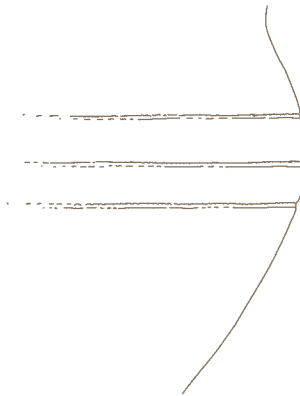
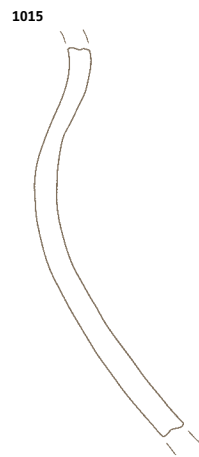
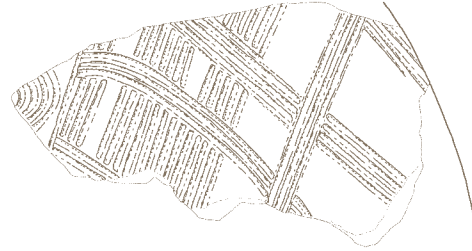
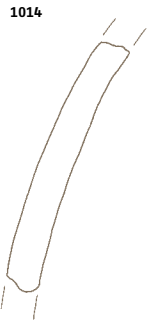
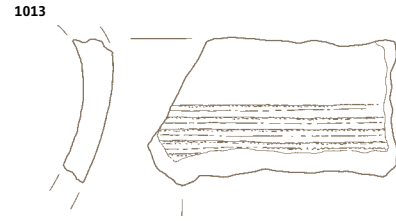
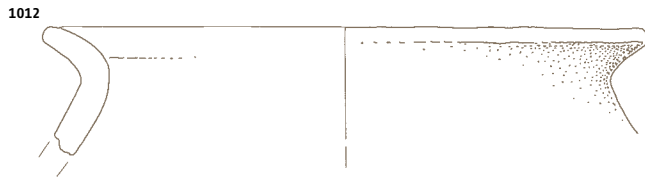

1019 Kv. 127, SE 202/203,

inv. št. AI 11638/1

Odlomek dna posode z ostenjem, dno ravno, keramika trda, glina mešana s peskom, temno sive barve na zunanji, rjave na notranji strani, posoda izdelana na lončarskem vretenu, v. 7,3 cm, pr. d. 9,8 cm, db. d. 0,7 cm.

1020 Kv. 127, SE 202/203,

inv. št. AI 11638/3

Odlomek dna posode z ostenjem, dno ravno, keramika trda, sive barve, posoda izdelana na lončarskem vretenu, na notranji strani odtisi prstov, v. 3,7 cm, pr. d. 10,8 cm, db. d. 0,9 cm.

1021 Kv. 127, SE 202/203,

inv. št. AI 11638/4

Odlomek dna posode z ostenjem, dno ravno, keramika trda masivna, oranžne barve na zunanji, svetlo rjave na notranji strani, posoda izdelana na lončarskem vretenu, v. 7,8 cm, pr. d. 15,0 cm, db. d. 1,0 cm.

1022 Kv. 127, SE 202/203,

inv. št. AI 11638/18

Odlomek dna posode z ostenjem, dno ravno, keramika luknjičasta, rjave in temno sive barve, posoda izdelana na lončarskem vretenu, na notranji strani odtisi prstov, v. 5,8 cm, pr. d. 16,8 cm, db. d. 1,0 cm.

1023 Kv. 127, SE 202/203,

inv. št. AI 11638/19

Odlomek dna posode z ostenjem, dno rahlo vbočeno, keramika trda, oranžne barve na zunanji, temno sive na notranji strani, posoda izdelana na lončarskem vretenu, na notranji strani odtisi prstov, v. 3,7 cm, pr. d. 8,8 cm, db. d. 0,7 cm.

1024 Kv. 127, SE 202/203,

inv. št. AI 11638/22

Odlomek dna posode z ostenjem, dno ravno, keramika luknjičasta, površina lisasta rjave in temno sive barve, posoda izdelana prostoročno, na notranji strani odtisi prstov, v. 5,6 cm, š. 11,8 cm, pr. d. 10,2 cm, db. d. 0,6 cm.

SE 203 – bakrenodobne najdbe

v prvi plasti objekta št. 13,

G1025–1029

1025 Kv. 127, SE 202/203,

inv. št. AI 11639

Odlomek dna z ostenjem, groba keramika, sivo rjave barve, prostoročna izdelava, v. 4,0 cm, pr. d. 12,0 cm.

1026 Kv. 127, SE 202/203,

inv. št. AI 11640

Odlomek držaja z ostenjem pekve?, groba keramika, rjave barve, prostoročna izdelava, v. 2,3 cm, pr. 23,7 cm.

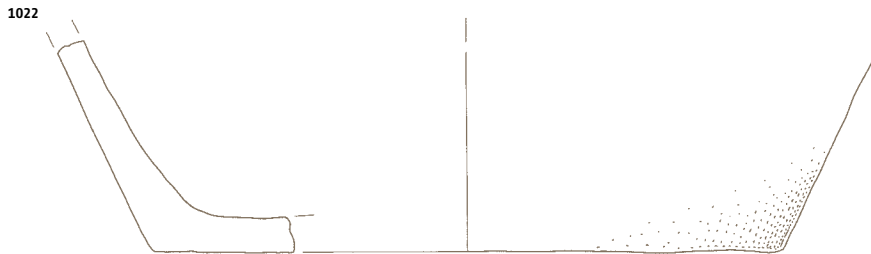
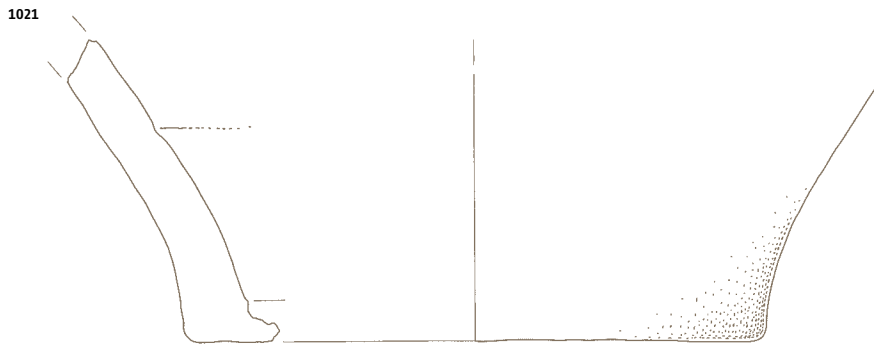
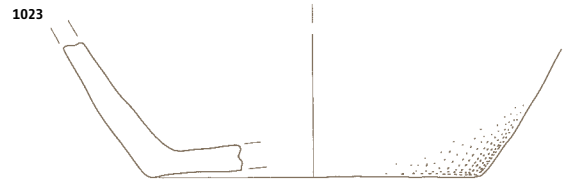
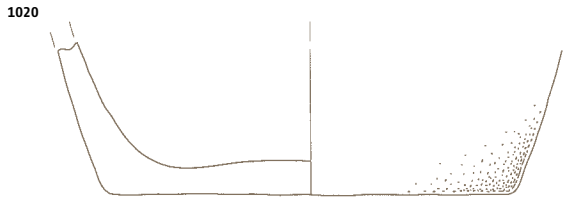
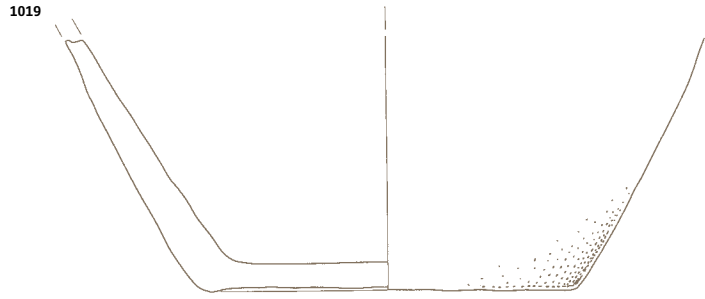

1027 Kv. 127, SE 202/203,

inv. št. AI 11641/3

Odlomek ročaja, groba keramika, oranžno sive barve, prostoročna izdelava, v. 7,1 cm, š. 3,0 cm.

1028 Kv. 127, SE 202/203,

inv. št. AI 11641/1

Odlomek ročaja, groba keramika, sivo oranžne barve, prostoročna izdelava, v. 3,8 cm, š. 3,9 cm.

1029 Kv. 127, SE 202/203,

inv. št. AI 11643

Odlomek z bradavico okrašenega ostenja posode, drobnozrnata keramika, rjave barve, prostoročna izdelava, v. 5,3 cm. š. 3,9 cm.

SE 203 – druga plast objekta št. 13 (SE 299), G1030–1052

1030 Kv. 127, SE 299/203,

inv. št. AI 11646/4

Odlomek ustja posode z ostenjem, ustje izvihano, ostenje okrašeno z vodoravnim žlebom, keramika trda, temno sive barve, posoda izdelana na lončarskem vretenu, v. 8,4 cm, š. 7,1 cm, pr. u. 14,1 cm.

1031 Kv. 127, SE 299/203,

inv. št. AI 11646/5

Odlomek ustja posode z ostenjem, ustje izvihano, ostenje okrašeno z vodoravnimi žlebovi, keramika trda, površina lisasta, temno sive in oranžne barve, posoda izdelana na lončarskem vretenu, na notranji strani odtisi prstov, v. 9,2 cm, š. 13,8 cm, pr. u. 14,0 cm.

1032 Kv. 127, SE 299/203,

inv. št. AI 11646/6

Odlomek ustja posode z ostenjem, ustje izvihano, ostenje okrašeno z vodoravnimi žlebovi, keramika trda, površina lisasta, temno sive in oranžne barve na zunanji, rjave na notranji strani, posoda izdelana na lončarskem vretenu, na notranji strani odtisi prstov, v. 7,7 cm, š. 10,1 cm, pr. u. 14,8 cm.



1033 Kv. 127, SE 299/203,

inv. št. AI 11646/7

Odlomek ustja posode z ostenjem, ustje izvihano, ostenje okrašeno z vodoravnimi žlebovi, keramika trda, površina lisasta, temno sive in oranžne barve na zunanji, temno sive na notranji strani, posoda izdelana na lončarskem vretenu, v. 6,2 cm, š. 9,8 cm, pr. u. 12,2 cm.

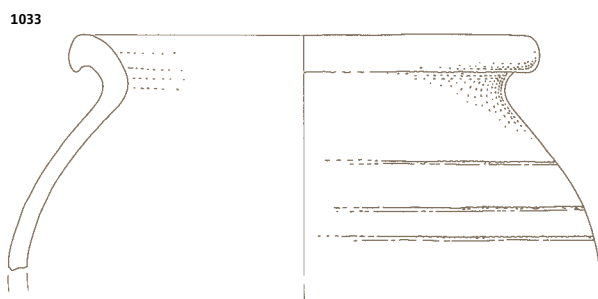
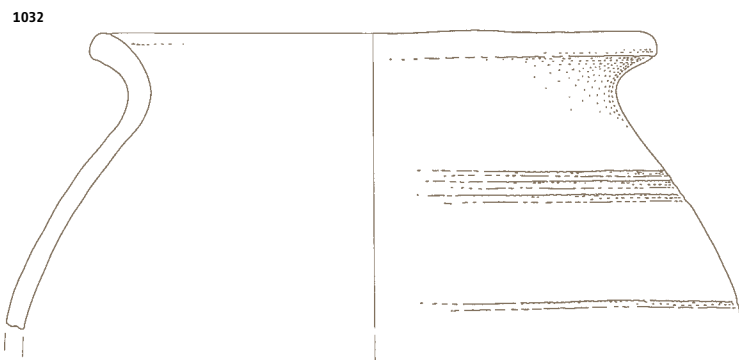
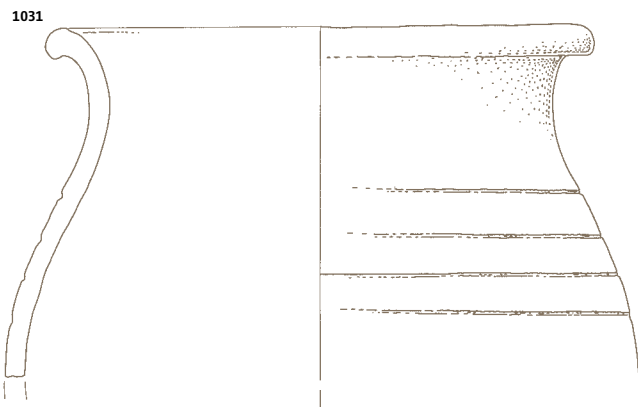
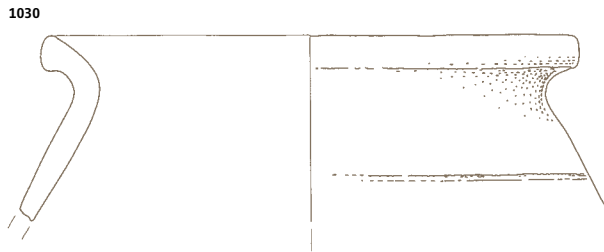
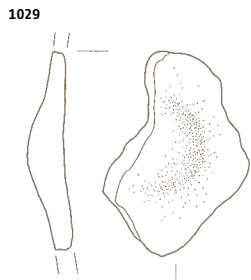
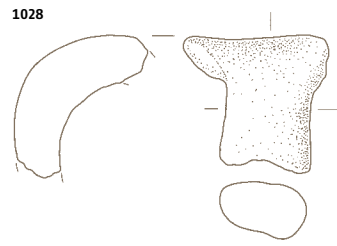
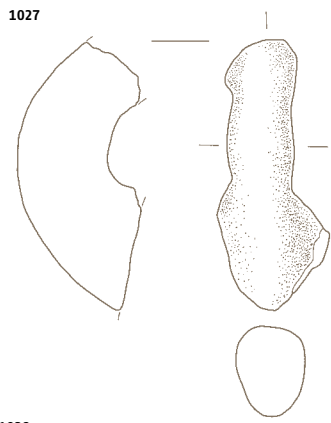

**1034 Kv. 127, SE 299/203,
inv. št. AI 11646/8**

Odlomek ustja posode z ostenjem, ustje izvihano, ostenje okrašeno z večkratno valovnico, keramika trda, površina lisasta, temno sive in oranžne barve, posoda izdelana na lončarskem vretenu, na notranji strani odtisi prstov, v. 9,1 cm, š. 12,8 cm, pr. u. 15,5 cm.

**1035 Kv. 127, SE 299/203,
inv. št. AI 11646/9**

Odlomek ustja posode z ostenjem, ustje izvihano, ostenje okrašeno z dvema nepravilnima večkratnima valovnicama in vodoravnimi žlebovi pod njima, keramika luknjičasta, svetlo rjave, rjave in sive barve na zunanji, rjave na notranji strani, posoda izdelana na lončarskem vretenu, v. 10,0 cm, š. 13,1 cm, pr. u. 15,3 cm.



**1036 Kv. 127, SE 299/203,
inv. št. AI 11646/10**

Odlomek ustja posode z ostenjem, ustje izvihano, ostenje okrašeno z vzporednimi vodoravnimi žlebovi, keramika trda, oranžne, rjave in temno sive barve na zunanji, sive na notranji strani, posoda izdelana na lončarskem vretenu, v. 12,7 cm, pr. u. 22,5 cm.

**1037 Kv. 127, SE 299/203,
inv. št. AI 11646/11**

Odlomek ustja posode, ustje izvihano, ustje na notranji strani okrašeno z drobno večkratno valovnico, keramika trda, temno sive barve, v. 1,7 cm, š. 3,4 cm, pr. u. 10,2 cm.



**1038 Kv. 127, SE 299/203,
inv. št. AI 11647/1**

Odlomek ustja posode z ostenjem, ustje izvihano, keramika luknjičasta, rjave barve, posoda izdelana na lončarskem vretenu, v. 3,8 cm, š. 5,3 cm, pr. u. 16,1 cm.

1034

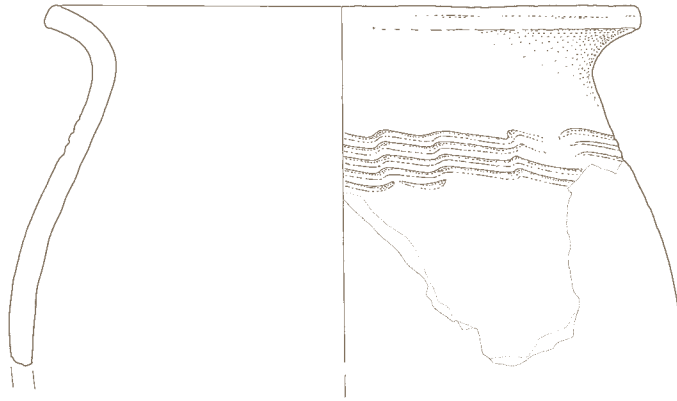

1035

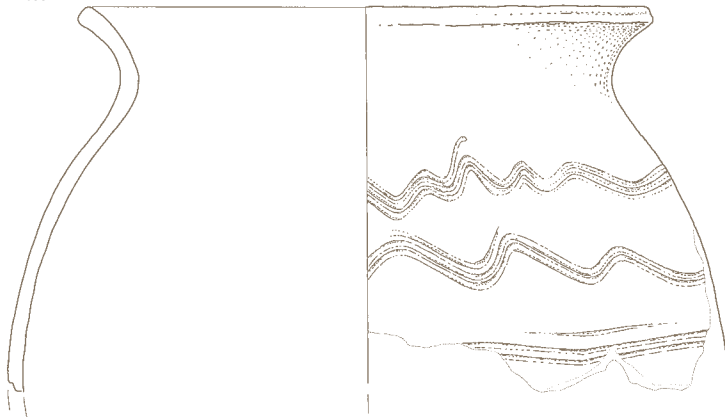

1036

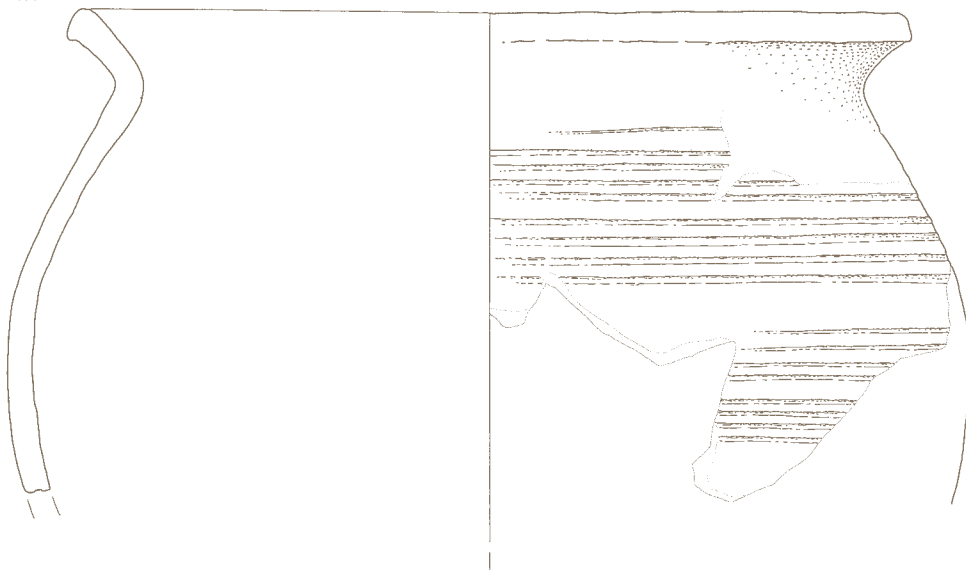

1037



1038

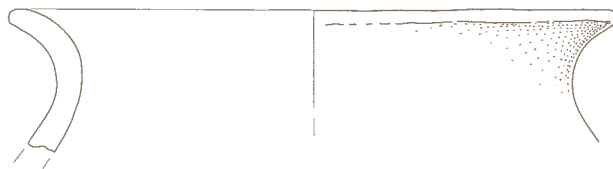

1039 Kv. 127, SE 299/203,

inv. št. AI 11647/4

Odlomek ustja posode z ostenjem, ustje izvihano, keramika trda, temno sive barve na zunanji, temno sive in rjave na notranji strani, posoda izdelana na lončarskem vretenu, v. 3,2 cm, š. 8,7 cm, pr. u. 11,9 cm.

1040 Kv. 127, SE 299/203,

inv. št. AI 11647/5

Odlomek ustja posode, ustje izvihano, keramika trda, oranžno rjave barve na zunanji, temno sive na notranji strani, posoda izdelana na lončarskem vretenu, v. 2,3 cm, š. 7,4 cm.

1041 Kv. 127, SE 299/203,

inv. št. AI 11647/6

Odlomek ustja posode z ostenjem, ustje izvihano, keramika trda, temno sive barve na zunanji, rjave na notranji strani, posoda izdelana na lončarskem vretenu, v. 3,5 cm, š. 10,1 cm, pr. u. 15,7 cm.

1042 Kv. 127, SE 299/203,

inv. št. AI 11647/7

Odlomek ustja posode z ostenjem, ustje izvihano, keramika trda, rjave barve na zunanji, temno sive in rjave na notranji strani, posoda izdelana na lončarskem vretenu, v. 4,9 cm, š. 7,3 cm, pr. u. 19,9 cm.

1043 Kv. 127, SE 299/203,

inv. št. AI 11647/8

Odlomek ustja posode z ostenjem, ustje izvihano, keramika trda, temno sive in oranžne barve na zunanji, temno sive na notranji strani, posoda izdelana na lončarskem vretenu, v. 3,6 cm, š. 4,8 cm, pr. u. 20,2 cm.

1044 Kv. 127, SE 299/203,

inv. št. AI 11649/1 (del posode G1006)

Odlomek ostenja posode, ostenje okrašeno z vodoravnimi vrezji in s tremi skupinami neenakomernih valovnic, ki jih prekinjajo, keramika trda, rjave barve na zunanji, temno sive na notranji strani, na notranji strani odtisi prstov, v. 8,3 cm, š. 12,9 cm.

1045 Kv. 127, SE 299/203,

inv. št. AI 11649/2

Odlomek ostenja posode, ostenje okrašeno z dvema vodoravnima vrezoma, s skupino vodoravnih vrezov nad njima in z večkratno valovnico, keramika trda, sive barve, posoda izdelana na lončarskem vretenu, v. 7,7 cm, š. 6,8 cm.

1039

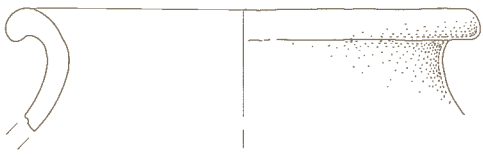

1040



1041



1042



1043

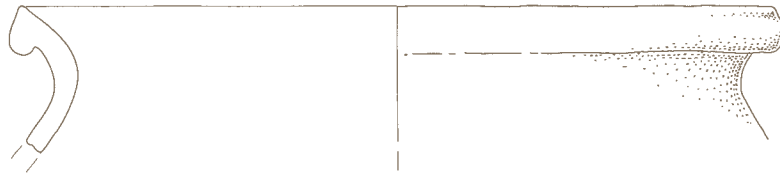

1044

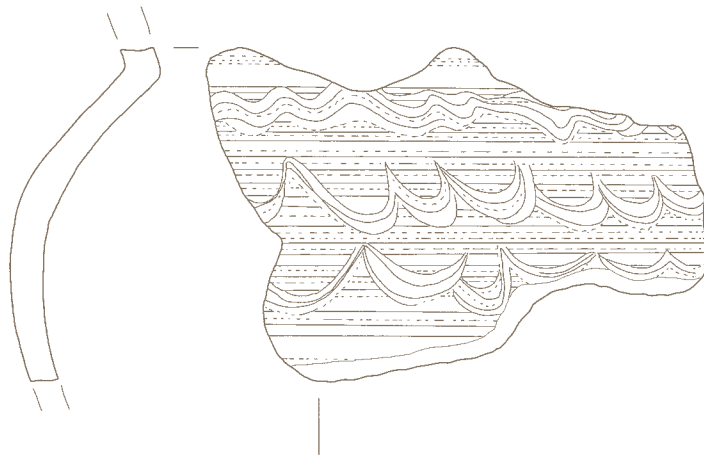

1045

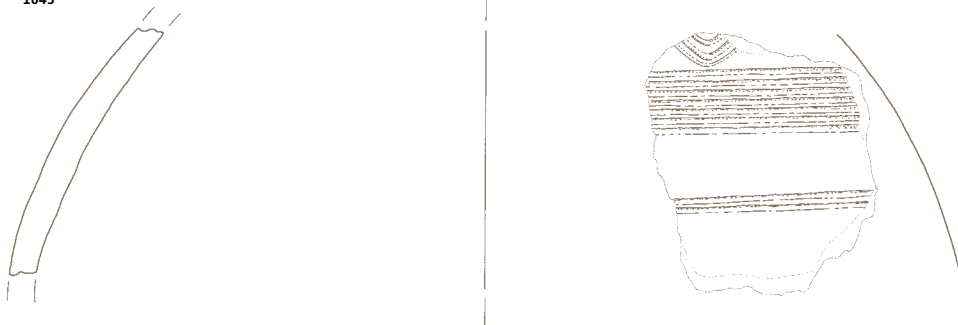

1046 Kv. 127, SE 299/203,

inv. št. AI 11649/16 (del posode G1006)

Odlomek ostenja posode, ostenje okrašeno z vodoravnimi vrezi in s štirimi skupinami neenakomernih valovnic, ki jih prekinjajo, keramika trda, rjave barve, v. 7,5 cm, š. 7,2 cm.

1047 Kv. 127, SE 299/203,

inv. št. AI 11649/17

Odlomek ostenja posode, ostenje okrašeno z enojno nepravilno valovnico, keramika trda, rjave barve na zunanji, temno sive na notranji strani v. 6,0 cm, š. 6,2 cm.

1048 Kv. 127, SE 299/203,

inv. št. AI 11649/26 (del posode G1006)

Odlomek ustja z ostenjem posode, ostenje okrašeno z vodoravnimi vrezi in s štirimi skupinami neenakomernih valovnic, ki jih prekinjajo, keramika trda, temno sive barve na zunanji, svetlo sive na notranji strani, v. 7,0 cm, š. 6,5 cm.

1049 Kv. 127, SE 299/203,

inv. št. AI 11648/1

Odlomek dna posode z ostenjem, dno ravno, keramika trda, rjave in temno sive barve, posoda izdelana na lončarskem vretenu, na notranji strani odtisi prstov, na sredini notranjega dela dna izboklina, v. 5,0 cm, pr. d. 7,0 cm.

1050 Kv. 127, SE 299/203,

inv. št. AI 11648/2

Odlomek dna posode z ostenjem, dno ravno, keramika trda, rjave in temno sive barve, na notranji strani odtisi prstov, v. 4,7 cm, š. 7,9 cm, pr. d. 10,0 cm.

1051 Kv. 127, SE 299/203,

inv. št. AI 11651/1

Odlomek kamnitih žrnelj, vel.: 7,4 × 5,6 cm, db. 1,6 cm, t. 92 g.

1046

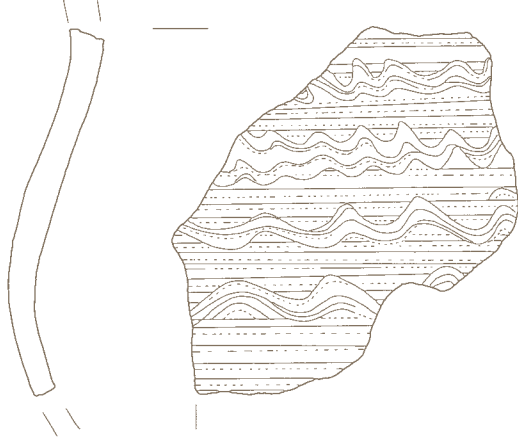

1049

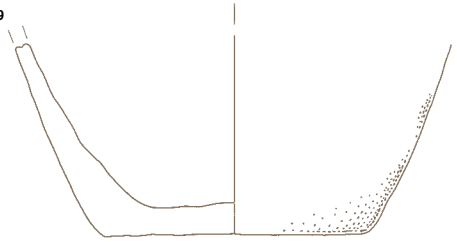

1047

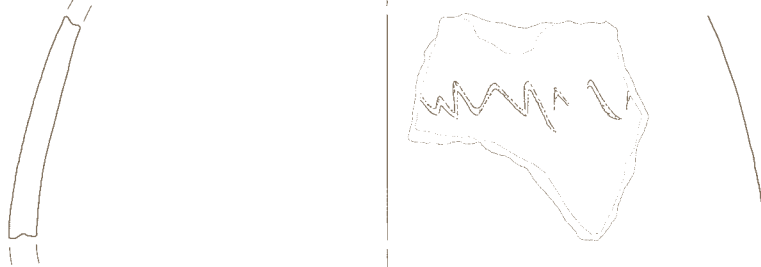

1048

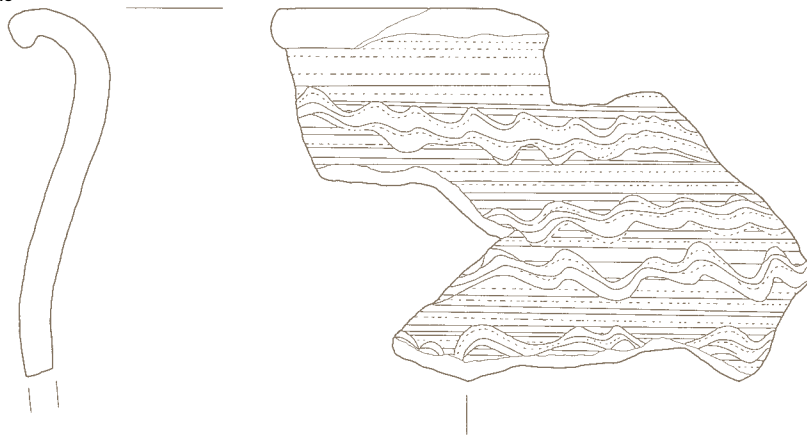

1050



1051

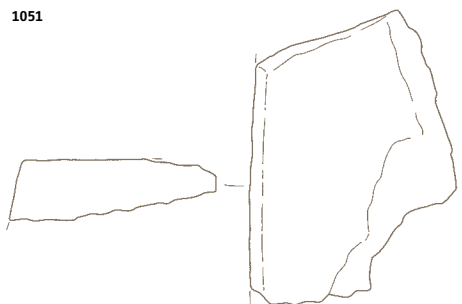

1052 Kv. 127, SE 299/203,

inv. št. AI 11651/2

Odlomek kamnitih žrnelj,

vel.: 11,3 × 8,6 cm, db. 4,9 cm, t. 607 g.



**SE 392 – objekt št. 14,
G1053–1069**

1053 Kv. 45, SE 392,

inv. št. AI 11886

Odlomek stekla svetlo zelene barve,
narebrena zunanja površina,

vel.: 2,6 × 2,7 cm.

1054 Kv. 45, SE 392,

inv. št. AI 11875

Lonec (rekonstruiran), ustje izviha-
no in dno ravno, ostenje okrašeno z
dvema pasovoma neenakomernih
večkratnih valovnic, med njima je
skupina vodoravnih žlebov, kerami-
ka trda, barva prehaja od rdečkasto
rjave do temno sive, lonec izdelan na
lončarskem vretenu, v. 16,0 cm,
pr. u. 16,5 cm, pr. d. 8,3 cm.



M 1:1 1053
M 1:2

1052

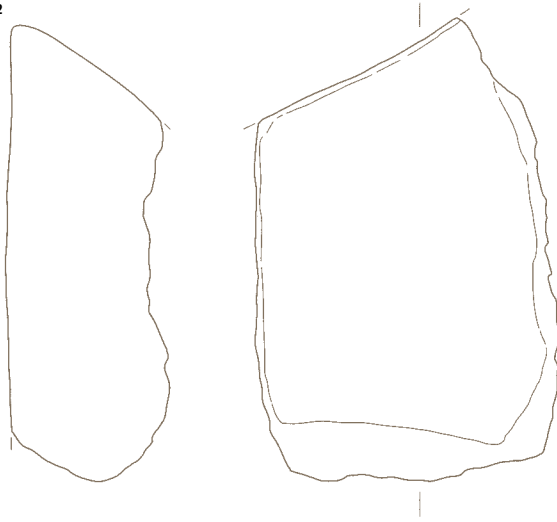

1053

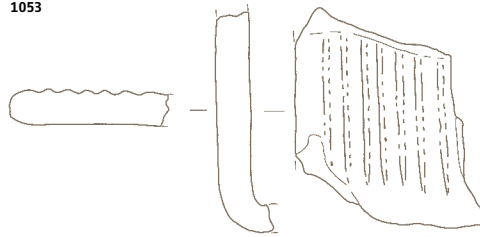

1054

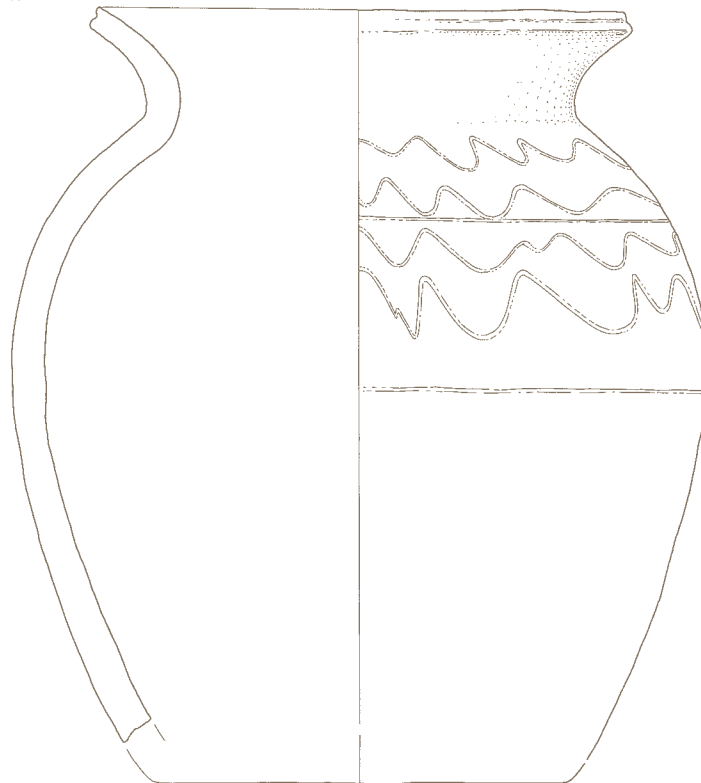

SE 299/203 1052
SE 392 1053, 1054

1055 Kv. 45, SE 392,

inv. št. AI 11876

Lonec (rekonstruiran), ustje izviha-
no, ostenje okrašeno z dvema ne-
pravilnima enojnima valovnicama
in vrezanim vodoravnim žlebom pod
njima, vzorec se še enkrat ponovi,
keramika trda, svetlo oranžno rjave
barve, lonec izdelan na lončarskem
vretenu, v. 20,4 cm, pr. u. 14,5 cm,
pr. d. 11,0 cm.



1056 Kv. 45, SE 392,

inv. št. AI 11877

Odlomek ustja posode z ostenjem,
ustje izvihano, ostenje okrašeno s
tremi vodoravnimi žlebovi in z dve-
ma večkratnima nepravilnima va-
lovnicama pod njimi, keramika trda
in masivna, temno sive barve, poso-
da izdelana na lončarskem vretenu,
na notranji strani odtisi prstov,
v. 8,6 cm, š. 12,6 cm, pr. u. 11 cm.



1057 Kv. 45, SE 392,

inv. št. AI 11878/1

Odlomek ustja posode z ostenjem,
ustje izvihano, ostenje okrašeno s tre-
mi pasovi nepravilnih valovnic, kera-
mika luknjičasta, temno sive in rjave
barve, posoda izdelana na lončarskem
vretenu, na notranji strani vidni nav-
pični potegi s prsti, v. 10,8 cm,
š. 9,6 cm, pr. u. 20,0 cm.



1055

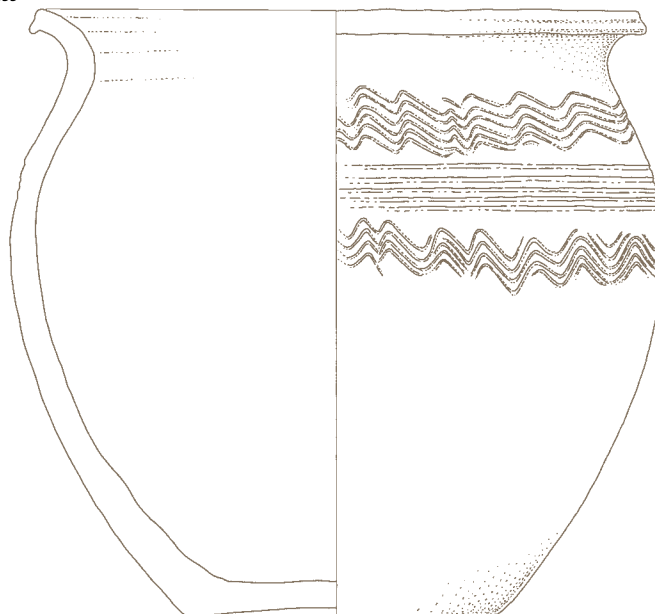

1056

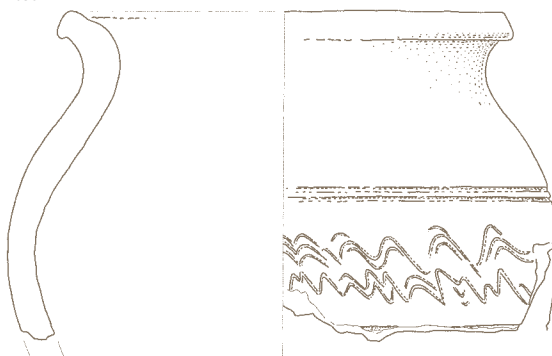

1057

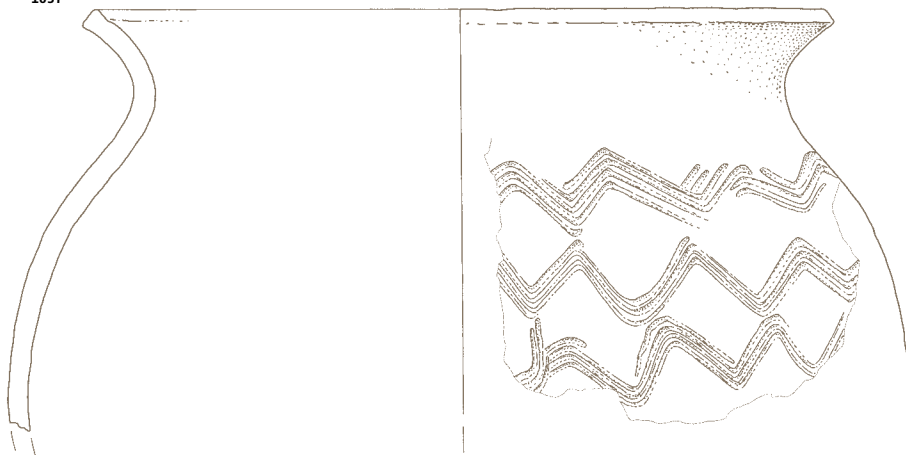

1058 Kv. 45, SE 392,

inv. št. AI 11878/2

Odlomek ustja posode z ostenjem, ustje izvihano, ostenje okrašeno s tremi vzporednimi vrezi in skupinami vbodov pod njimi, keramika trda, temno sive barve, posoda izdelana na lončarskem vretenu, v. 6,0 cm, š. 6,2 cm, pr. u. 9,0 cm.

1059 Kv. 45, SE 392,

inv. št. AI 11878/3

Odlomek ustja posode z ostenjem, ustje izvihano, ostenje okrašeno s kratkimi poševnimi žlebovi, keramika trda, temno sive barve, posoda izdelana na lončarskem vretenu, v. 6,2 cm, š. 4,2 cm.

1060 Kv. 45, SE 392,

inv. št. AI 11879/1

Odlomek ustja posode z ostenjem, ustje izvihano, keramika trda, temno sive in oranžne barve, posoda izdelana na lončarskem vretenu, v. 3,2 cm, š. 6,7 cm, pr. u. 19,8 cm.

1061 Kv. 45, SE 392,

inv. št. AI 11879/2

Odlomek ustja posode z ostenjem, ustje izvihano, na zunanji strani ustja vodoraven žleb, keramika trda, temno sive in rjave barve, posoda izdelana na lončarskem vretenu, v. 3,2 cm, š. 7,9 cm, pr. u. 21,7 cm.

1062 Kv. 45, SE 392,

inv. št. AI 11879/4

Odlomek ustja posode z ostenjem, ustje izvihano, keramika luknjičasta, rjave barve na zunanji, temno sive na notranji strani, posoda izdelana na lončarskem vretenu, na notranji strani ostenja odtisi prstov, v. 4,8 cm, š. 8,4 cm, pr. u. 12,4 cm.

1063 Kv. 45, SE 392,

inv. št. AI 11879/5

Odlomek ustja posode z ostenjem, ustje rahlo izvihano, keramika luknjičasta, temno sive barve na zunanji, oranžno rjave na notranji strani, posoda izdelana na lončarskem vretenu, v. 4,2 cm, š. 5,9 cm, pr. u. 26,0 cm.

1064 Kv. 45, SE 392,

inv. št. AI 11879/6

Odlomek ustja posode z ostenjem, ustje izvihano, keramika luknjičasta, oranžno rjave barve, posoda izdelana na lončarskem vretenu, v. 4,2 cm, š. 4,6 cm, pr. u. 20,0 cm.



M 1:1 1058
M 1:2

1058

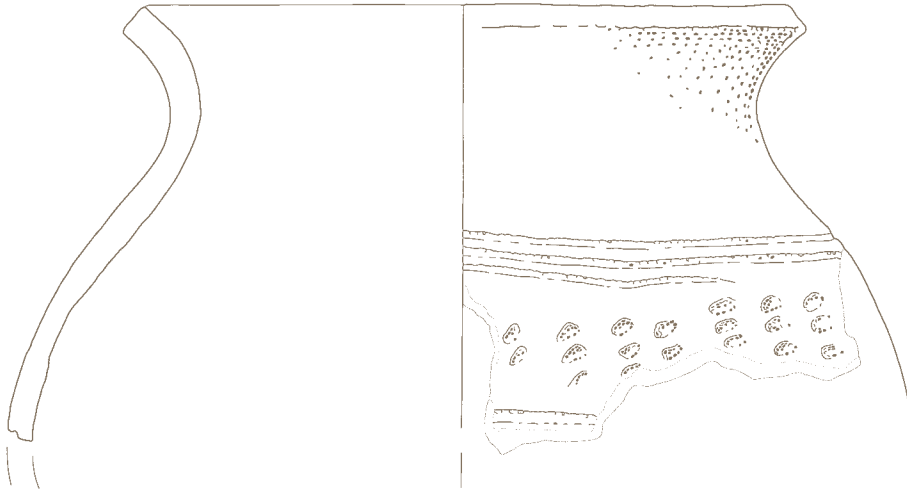

1059

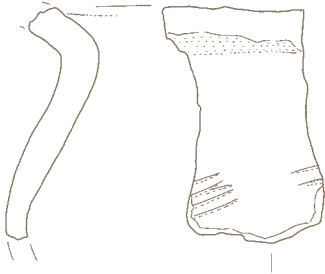

1060



1061



1062

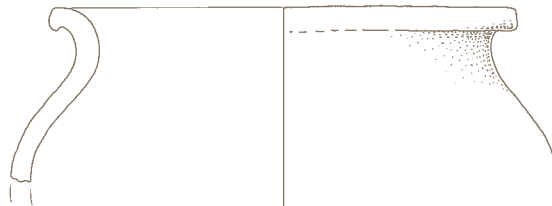

1063

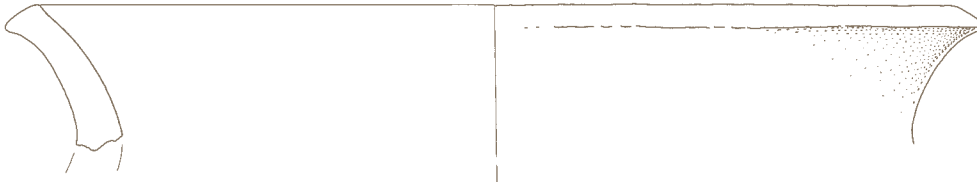

1064



1065 Kv. 45, SE 392,
inv. št. AI 11879/7

Odlomek ustja posode z ostenjem, ustje izvihano, keramika luknjičasta, temno sive barve, posoda izdelana na lončarskem vretenu, v. 3,7 cm, š. 4,0 cm, pr. u. 14,2 cm.

1066 Kv. 45, SE 392,
inv. št. AI 11880/18

Odlomek ostenja posode, ostenje okrašeno z visoko večkratno valovnico, ki na zgornjem delu preseka vodoravne žlebove, keramika trda, sivo rjave barve na zunanji, svetlo rjave na notranji strani, v. 4,7 cm, š. 4,5 cm.

1067 Kv. 45, SE 392,
inv. št. AI 11880/20

Odlomek ostenja posode, ostenje okrašeno z večkratno valovnico med dvema skupinama vodoravnih vzporednih žlebov, keramika trda, temno sive barve, v. 4,8 cm, š. 6,6 cm.



1068 Kv. 45, SE 392,
inv. št. AI 11881/1

Odlomek dna posode z ostenjem, dno rahlo vbočeno, keramika trda, rjave in temno sive barve, glina na dnu močno mešana s peskom, posoda izdelana prostoročno, v. 3,8 cm, š. 7,5 cm, pr. d. 11,0 cm, db. d. 1,1 cm.

1069 Kv. 45, SE 392,
inv. št. AI 11881/4,7

Odlomek dna posode z ostenjem, dno ravno, keramika trda, rjave barve na zunanji, temno sive na notranji strani, glina na dnu močno mešana s peskom, posoda izdelana prostoročno, v. 2,9 cm, š. 9,0 cm, pr. d. 10,0 cm, db. d. 0,9 cm.

SE 392 – bakrenodobna najdba v objektu št. 16, G1070

1070 Kv. 45, SE 392,
inv. št. AI 11884

Odlomek dna posode, groba keramika, rjavo sive barve, prostoročna izdelava, v. 2,7 cm, pr. d. 7,8 cm.

SE 388 – objekt št. 16, G1071-1075

1071 Kv. 20/47, SE 388,
inv. št. AI 11859

Odlomek kamnitega brusa oranžno rjave barve, vel.: 4,0 × 4,3 cm.

1072 Kv. 20/47, SE 388,
inv. št. AI 11850, AI 11856/12,13,15;

Odlomek ustja posode z ostenjem, ustje izvihano, ostenje okrašeno z dvema nepravilnima valovnicama in dvema skupinama globoko vrezanih valovitih žlebov pod njima, keramika trda, sivo rjave barve na zunanji, sive na notranji strani, zelo groba notranja površina, posoda izdelana na lončarskem vretenu, na notranji strani odtisi prstov, v. 16,5 cm, pr. u. 20,0 cm.



1073 Kv. 20/47, SE 388,
inv. št. AI 11851/4,6,8,19, AI 11856/3,4,5,6,7,8,9,11,16,17.

Odlomek ustja posode z ostenjem, ustje izvihano, ostenje okrašeno z večkratno valovnico in vodoravnimi žlebovi pod njo, keramika trda, temno sive barve, posoda izdelana na lončarskem vretenu, na notranji strani odtisi prstov, v. 8,6 cm, pr. u. 19,8 cm.

1065

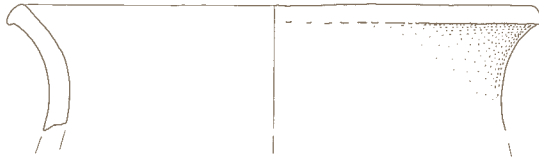

1066

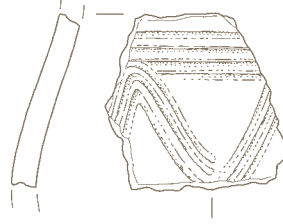

1067



1068

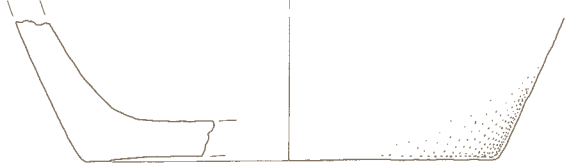

1069



1070



1073

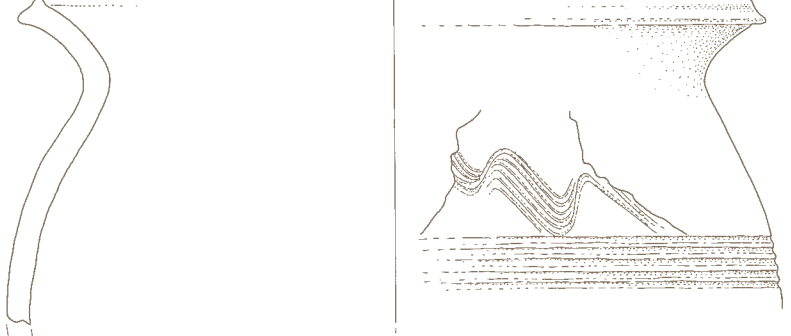

1071



1072

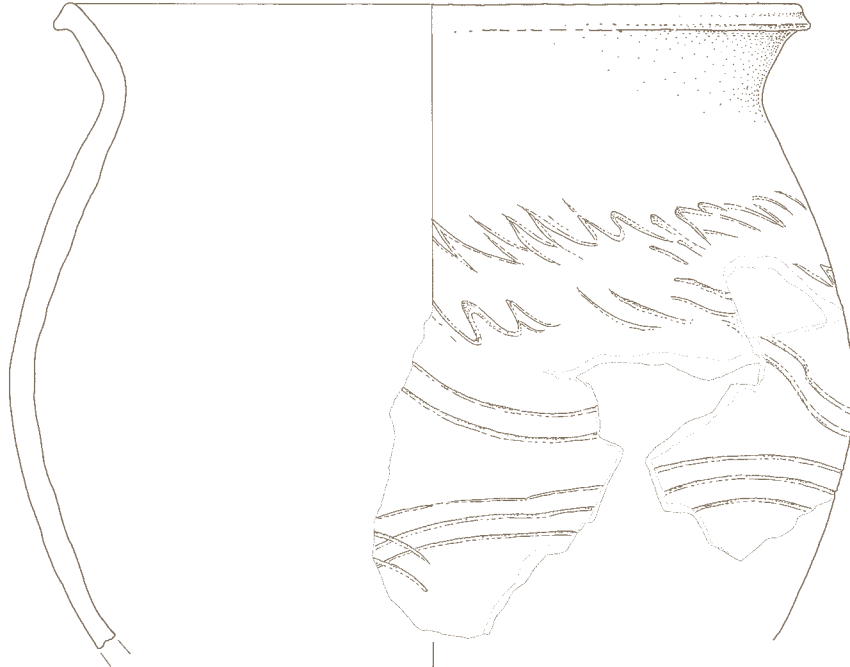

SE 392 1065-1070
SE 388 1071-1073

1074 Kv. 20/47, SE 388,

inv. št. AI 11856/1

Odlomek ostenja posode, ostenje okrašeno z večkratno valovnico in s tremi vodoravnimi žlebovi pod njo, keramika luknjičasta, sivo rjave barve, v. 5,8 cm, š. 9,3 cm.

1075 Kv. 20/47, SE 388,

inv. št. AI 11856/10

Odlomek ostenja posode, ostenje okrašeno z dvema večkratnima valovnicama, keramika luknjičasta, rjave barve na zunanji, svetlo oranžne na notranji strani, v. 4,0 cm, š. 5,1 cm.

**SE 390 – objekt št. 17,
G1076–1089**

1076 Kv. 47, SE 390,

inv. št. AI 11870

Bronasta pasna spona, okvir kvadratne oblike z ostankom železnega trna, pritrjenega na okvir, vel.: 2,2 × 2,2 cm, db. 0,3 cm.



1077 Kv. 47, SE 390,

inv. št. AI 11860/1

Odlomek ustja posode z ostenjem, ustje izvihano, ostenje okrašeno z vodoravnim žlebom, keramika trda, svetlo oranžne barve, posoda izdelana na lončarskem vretenu, v. 4,8 cm, š. 6,4 cm, pr. u. 9,5 cm.

1078 Kv. 47, SE 390,

inv. št. AI 11860/2

Odlomek ustja posode z ostenjem, ustje izvihano, ostenje okrašeno z dvema skupinama vodoravnih žlebov, keramika trda, temno sive barve, posoda izdelana na lončarskem vretenu, v. 5,6 cm, š. 5,3 cm.



1079 Kv. 47, SE 390,

inv. št. AI 11861/1

Odlomek ustja posode z ostenjem, ustje rahlo izvihano, keramika luknjičasta, sivo rjave barve, posoda izdelana na lončarskem vretenu, v. 3,0 cm, š. 6,7 cm, pr. u. 22,0 cm.

1080 Kv. 47, SE 390,

inv. št. AI 11861/2

Odlomek ustja posode z ostenjem, ustje izvihano, keramika trda, sivo rjave barve, posoda izdelana na lončarskem vretenu, v. 3,4 cm, š. 7,1 cm.

1081 Kv. 47, SE 390,

inv. št. AI 11861/7

Odlomek ustja posode z ostenjem, ustje rahlo izvihano, keramika luknjičasta, površina zaglajena, temno sive barve, posoda izdelana na lončarskem vretenu, v. 3,5 cm, š. 5,3 cm, pr. u. 20,0 cm.

1082 Kv. 47, SE 390,

inv. št. AI 11861/11

Odlomek ustja posode z ostenjem, ustje izvihano, keramika trda, sivo rjave barve, posoda izdelana na lončarskem vretenu, v. 3,7 cm, š. 4,1 cm, pr. u. 18,0 cm.

1083 Kv. 47, SE 390,

inv. št. AI 11861/12

Odlomek ustja posode z ostenjem, ustje izvihano, keramika luknjičasta, rjave barve, posoda izdelana na lončarskem vretenu, v. 2,8 cm, š. 4,8 cm, pr. u. 24,0 cm.

M 1:1 1076
M 1:2

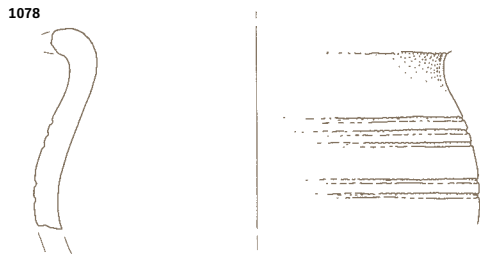
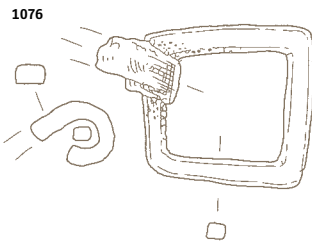
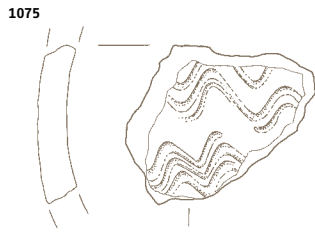

SE 388 1074, 1075
SE 390 1076-1083

1084 Kv. 47, SE 390,
inv. št. AI 11866/12

Odlomek ostenja posode, ostenje okrašeno z dvema skupinama drobnih valovnic, keramika luknjičasta, rjave barve na zunanji, oranžno rjave na notranji strani, v. 4,3 cm, š. 3,5 cm.

1085 Kv. 47, SE 390,
inv. št. AI 11866/13

Odlomek ostenja posode, ostenje okrašeno s skupinami kratkih poševnih žlebov in z vodoravnimi žlebovi nad njimi, keramika trda, svetlo rjave barve, v. 3,4 cm, š. 5,6 cm.

1086 Kv. 47, SE 390,
inv. št. AI 11866/17

Odlomek ostenja posode, ostenje okrašeno z večkratno valovnico in vodoravnimi žlebovi pod njo, keramika trda, oranžne barve, posoda izdelana na lončarskem vretenu, v. 3,8 cm, š. 6,2 cm.

1087 Kv. 47, SE 390,
inv. št. AI 11866/25

Odlomek ostenja posode, ostenje okrašeno z dvema večkratnima valovnicama in s skupinami vbodov, keramika luknjičasta, temno sive barve, v. 4,9 cm, š. 3,6 cm.

1088 Kv. 47, SE 390,
inv. št. AI 11864/1

Odlomek dna posode, dno ravno, keramika trda, rdeče rjave barve na zunanji, rjave na notranji strani, posoda izdelana na lončarskem vretenu, na dnu odtis vretena, š. 6,8 cm, db. d. 1,2 cm.

1089 Kv. 47, SE 390,
inv. št. AI 11874

Odlomek glinenega pražilnika, keramika luknjičasta, rjave barve, v. 8,1 cm, š. 8,8 cm.

SE 390 – bakrenodobne najdbe v objektu št. 17, G1090–1093

1090 Kv. 47, SE 390,
inv. št. AI 11862/2

Odlomek ustja z ostenjem sklede, drobnozrnata keramika, svetlo rjave barve, prostoročna izdelava, v. 4,5 cm, pr. u. 19,9 cm.

1091 Kv. 47, SE 390,
inv. št. AI 11863

Odlomek ustja z ostenjem sklede z okrasom bradavice na ustju, drobnozrnata keramika, svetlo rjave barve, prostoročna izdelava, v. 3,8 cm, pr. u. 13,8 cm.

1092 Kv. 47, SE 390,
inv. št. AI 11869

Odbitek iz temno sivega roženca. Talon je fasetiran. Vel. 1,0 × 0,7 × 0,2 cm.

1093 Kv. 47, SE 390,
inv. št. AI 11868

Klinica iz temno sivega roženca. Talon je gladek. Vel. 2,3 × 0,7 × 0,2 cm.



SE 136 – objekt št. 18, G1094–1121

1094 Kv. 47/74, SE 136,
inv. št. AI 11555

Kamnit brus, na enem koncu zaobljen, na drugem odlomljen, dl. 10,6 cm, v. do 1,9 cm.



1095 Kv. 47/74, SE 136,
inv. št. AI 11556

Odlomek bikoničnega glinenega vretenca, vretence okrašeno z vodoravnimi vrezi, površina zaglajena, sivo rjave barve, v. 2,1 cm, pr. 3,0 cm.

M 1:1 1092, 1093, 1095
M 1:2

1084

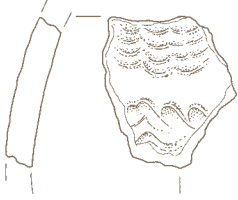

1085

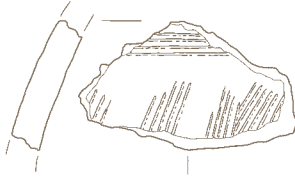

1086

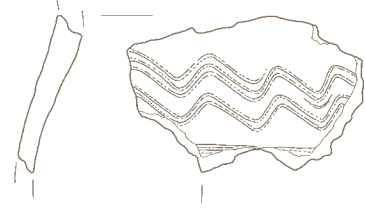

1087



1088



1092



1089



1093

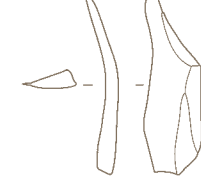

1094

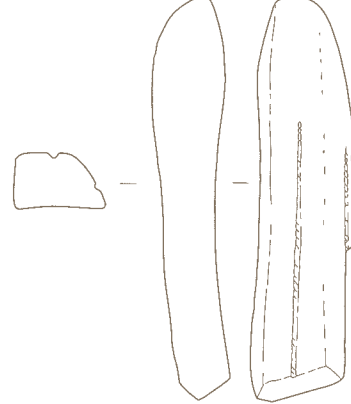

1090

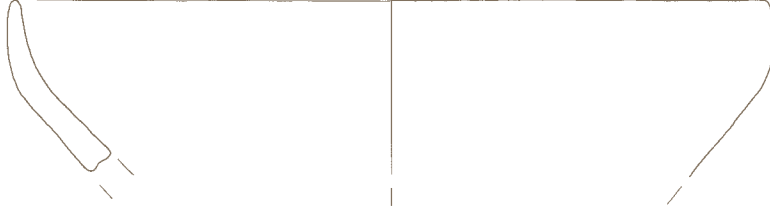

1095

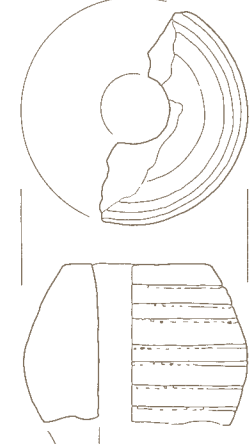

SE 390 1084-1093
SE 136 1094, 1095

**1096 Kv. 47/74, SE 136,
inv. št. AI 11543**

Lonec (rekonstruiran), ustje izvihano, ostenje okrašeno z dvema pasovoma vodoravnih žlebov, med katerima sta dva pasova večkratnih valovnic, keramika luknjičasta, barva prehaja od rdečkasto rjave do sive, lonec izdelan na lončarskem vretenu, v. 28,2 cm, pr. u. 27,2 cm, pr. d. 18,9 cm.



**1097 Kv. 47/74, SE 136,
inv. št. AI 11544**

Lonec (rekonstruiran), ustje izvihano in dno ozko, keramika luknjičasta, barva prehaja od rdečkasto rjave do temno sive, lonec izdelan na lončarskem vretenu, v. 17,6 cm, pr. u. 14,0 cm, pr. d. 8,0 cm.



1096

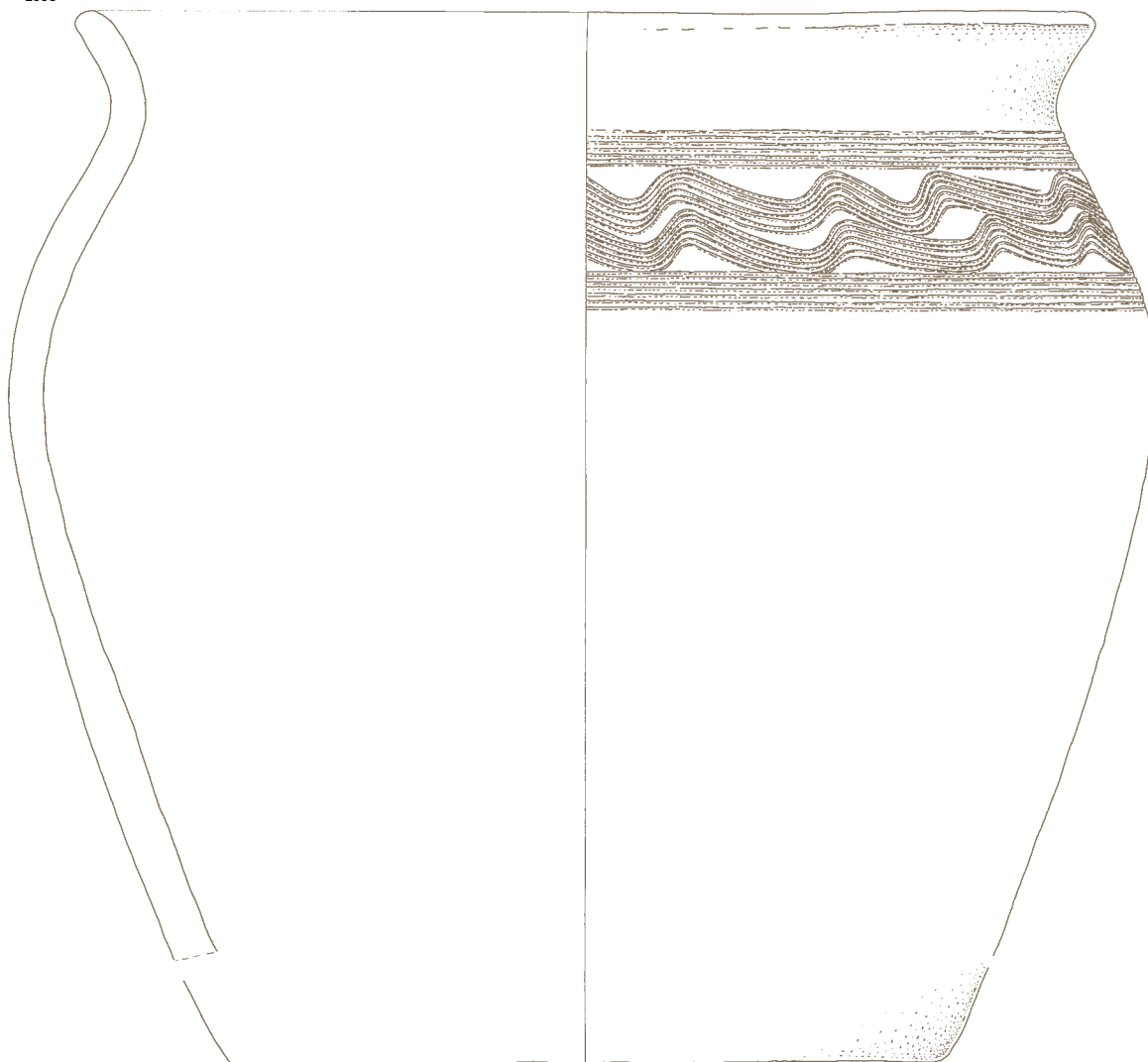

1097

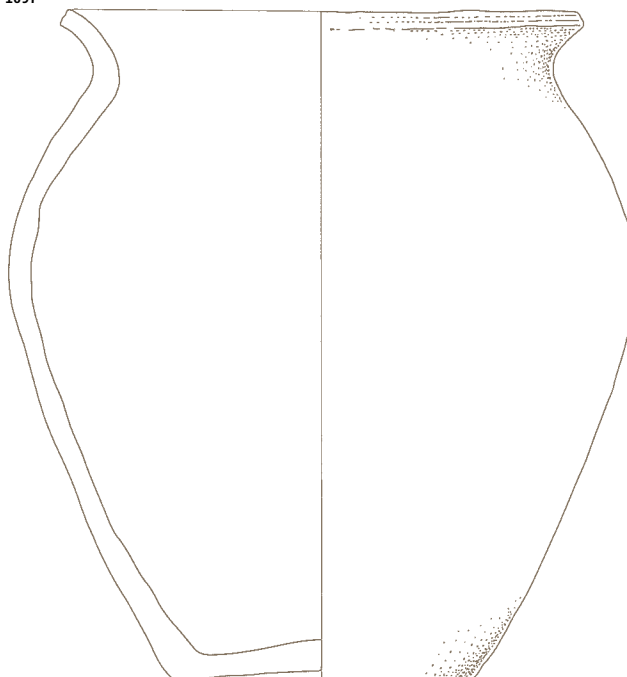

1098 Kv. 47/74, SE 136,

inv. št. AI 11546/2

Odlomek ustja posode z ostenjem, ustje izvihano, ustje okrašeno z dvojno valovnico, ostenje okrašeno z večkratno valovnico, keramika trda, rjave barve na zunanji, sivo rjave na notranji strani, posoda izdelana na lončarskem vretenu, v. 4,4 cm, š. 5,2 cm, pr. u. 15,4 cm.



1099 Kv. 47/74, SE 136,

inv. št. AI 11546/3

Odlomek ustja posode z ostenjem, ustje izvihano, ostenje okrašeno z vodoravnimi žlebovi, keramika luknjičasta, rjave barve na zunanji, oranžno rjave na notranji strani, v. 3,4 cm, š. 4,4 cm, pr. u. 7,9 cm.

1100 Kv. 47/74, SE 136,

inv. št. AI 11547/1

Odlomek ustja posode z ostenjem, ustje rahlo izvihano, keramika luknjičasta, oranžne barve, v. 4,4 cm, š. 3,7 cm, pr. u. 15,8 cm.

1101 Kv. 47/74, SE 136,

inv. št. AI 11547/3

Odlomek ustja posode z ostenjem, ustje rahlo izvihano, keramika luknjičasta, temno sive barve, v. 3,6 cm, š. 3,6 cm, pr. u. 14,2 cm.

1102 Kv. 47/74, SE 136,

inv. št. AI 11547/4

Odlomek ustja posode z ostenjem, ustje izvihano, keramika luknjičasta, temno sive barve, posoda izdelana na lončarskem vretenu, v. 4,1 cm, š. 4,7 cm, pr. u. 17,8 cm.

1103 Kv. 47/74, SE 136,

inv. št. AI 11547/5

Odlomek ustja posode z ostenjem, ustje izvihano, keramika trda, temno sive barve, posoda izdelana na lončarskem vretenu, v. 3,1 cm, š. 4,4 cm, pr. u. 20,5 cm.

1104 Kv. 47/74, SE 136,

inv. št. AI 11547/7

Odlomek ustja posode z ostenjem, ustje izvihano, keramika luknjičasta, sivo rjave barve, v. 3,4 cm, š. 4,3 cm, pr. u. 12,2 cm.

1105 Kv. 47/74, SE 136,

inv. št. AI 11547/12

Odlomek ustja posode z ostenjem, ustje izvihano, keramika luknjičasta, sivo rjave barve, v. 2,4 cm, pr. u. 11,8 cm.

1106 Kv. 47/74, SE 136,

inv. št. AI 11547/17

Odlomek ustja posode z ostenjem, ustje izvihano, keramika luknjičasta, temno sive barve na zunanji, rjave na notranji strani, posoda izdelana na lončarskem vretenu, v. 3,4 cm, š. 5,5 cm, pr. u. 23,9 cm.

1107 Kv. 47/74, SE 136,

inv. št. AI 11547/19

Odlomek ustja posode z ostenjem, ustje izvihano, keramika trda, temno sive in rjave barve, na zunanji strani ustja in notranji strani ostenja sledovi prstov, v. 9,9 cm, š. 5,5 cm, pr. u. 19,3 cm.

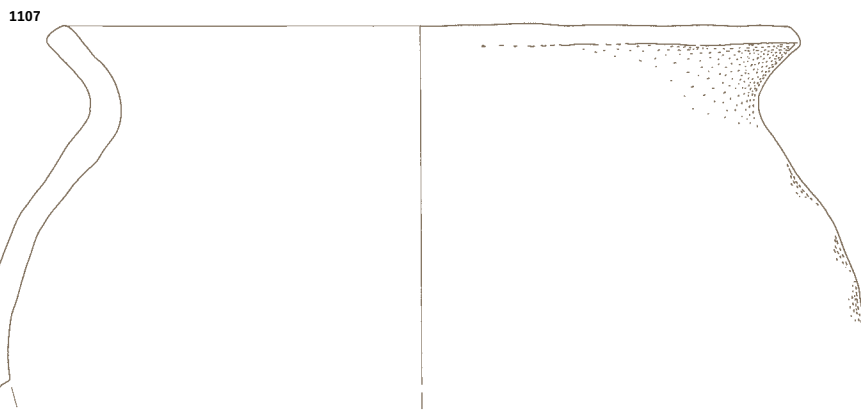
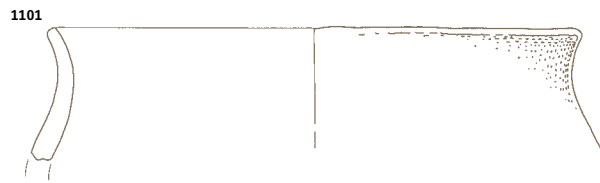
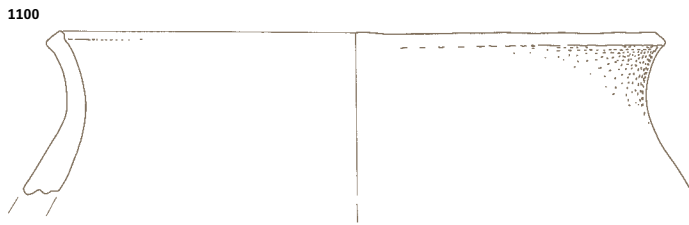
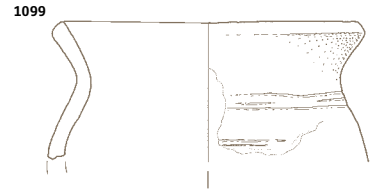
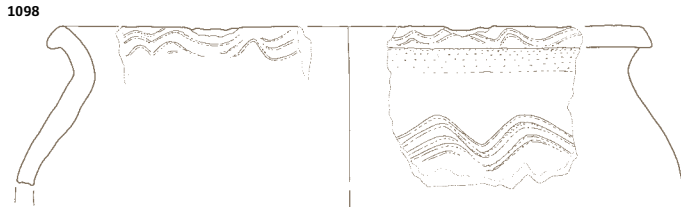

1108 Kv. 47/74, SE 136,

inv. št. AI 11547/20

Odlomek ustja posode z ostenjem, ustje izvihano, keramika luknjičasta, rdeče rjave barve, posoda izdelana na lončarskem vretenu, v. 2,5 cm, š. 5,2 cm, pr. u. 21,8 cm.

1109 Kv. 47/74, SE 136,

inv. št. AI 11550/2

Odlomek ostenja posode, ostenje okrašeno z večkratno valovnico in s poševnimi vzporednimi žlebovi, keramika luknjičasta, sivo rjave barve, na notranji strani navpični sledovi orodja, v. 3,3 cm, š. 3,5 cm.

1110 Kv. 47/74, SE 136,

inv. št. AI 11550/3

Odlomek ostenja posode, ostenje okrašeno z večkratno valovnico in vodoravnimi žlebovi, izmed katerih so nekateri globlje vrezani, keramika luknjičasta, sivo rjave barve, v. 4,5 cm, š. 4,0 cm.



1111 Kv. 47/74, SE 136,

inv. št. AI 11550/4

Odlomek ostenja posode, ostenje okrašeno z večkratno valovnico, keramika trda, sivo rjave barve na zunanji, črne na notranji strani, v. 3,3 cm, š. 4,4 cm.

1112 Kv. 47/74, SE 136,

inv. št. AI 11550/5

Odlomek ostenja posode, ostenje okrašeno z večkratno valovnico in vodoravnimi žlebovi nad njo, keramika trda, temno sive barve na zunanji, rjave na notranji strani, posoda izdelana na lončarskem vretenu, v. 4,2 cm, š. 4,3 cm.

1113 Kv. 47/74, SE 136,

inv. št. AI 11550/6

Odlomek ostenja posode, ostenje okrašeno z vodoravnimi žlebovi, keramika trda, oranžne barve na zunanji, temno sive na notranji strani, posoda izdelana na lončarskem vretenu, v. 3,8 cm, š. 4,3 cm.

1114 Kv. 47/74, SE 136,

inv. št. AI 11550/9

Odlomek ostenja posode, ostenje okrašeno z večkratno valovnico, ki prekinja vodoravne žlebove, keramika luknjičasta, sivo rjave barve na zunanji, temno sive na notranji strani, v. 3,4 cm, š. 4,5 cm.

1115 Kv. 47/74, SE 136,

inv. št. AI 11550/16

Odlomek ostenja posode, ostenje okrašeno z dvojno globoko vrezano valovnico in vodoravnimi žlebovi nad njo, keramika trda, rjave barve na zunanji, sive na notranji strani, posoda izdelana na lončarskem vretenu, v. 4,8 cm, š. 4,0 cm.

1116 Kv. 47/74, SE 136,

inv. št. AI 11550/17

Odlomek ostenja posode, ostenje okrašeno z večkratno valovnico in vodoravnimi žlebovi nad in pod njo, keramika luknjičasta, črne barve, na notranji strani sledovi prstov, v. 6,6 cm, š. 4,8 cm.

1117 Kv. 47/74, SE 136,

inv. št. AI 11550/19

Odlomek ostenja posode, ostenje okrašeno z večkratno valovnico in vodoravnimi žlebovi pod njo, keramika luknjičasta, temno sive barve, na notranji strani navpični sledovi prstov, v. 3,8 cm, š. 3,5 cm.

1118 Kv. 47/74, SE 136,

inv. št. AI 11551/2

Odlomek dna posode z ostenjem, dno ravno, keramika luknjičasta, rjave barve na zunanji, rjave in temno sive na notranji strani, v. 6,5 cm, pr. d. 10,8 cm, db. d. 1,4 cm.

1119 Kv. 47/74, SE 136,

inv. št. AI 11551/4

Odlomek dna posode, dno rahlo vbočeno, keramika luknjičasta, temno sive barve, posoda izdelana na lončarskem vretenu, na dnu odtis vretena, pr. d. 10,7 cm, db. d. 1,7 cm.



1120 Kv. 47/74, SE 136,

inv. št. AI 11551/22

Odlomek dna posode z ostenjem, dno rahlo vbočeno, keramika luknjičasta, oranžno rjave barve na zunanji, rjave na notranji strani, na notranji strani odtisi prstov, v. 3,3 cm, pr. d. 9,8 cm, db. d. 1,1 cm.

1121 Kv. 47/74, SE 136,

inv. št. AI 11545

Odlomek glinenega pražilnika, barva prehaja od rdeče rjave do črne, v. 8,5 cm, db. d. do 1,2 cm.

M 1:2
M 1:3 1121

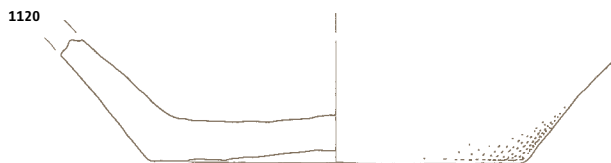
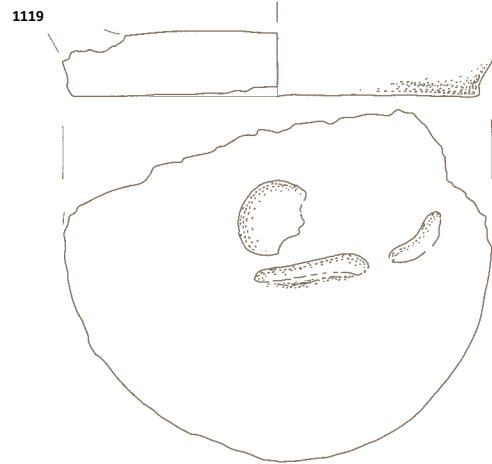
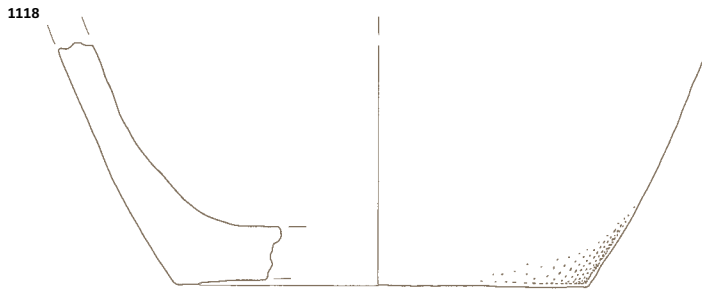
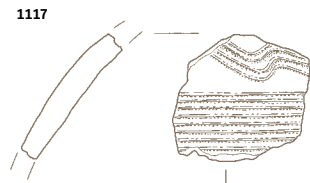
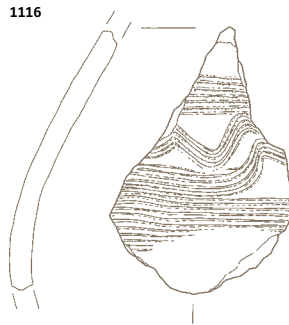
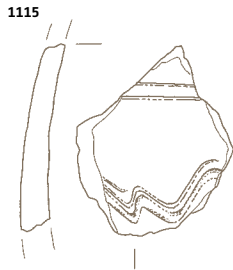
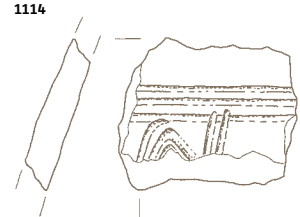
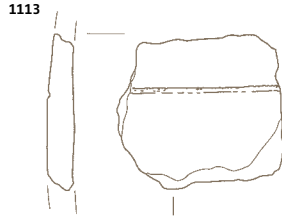
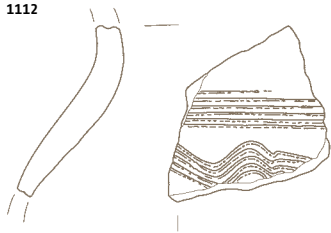
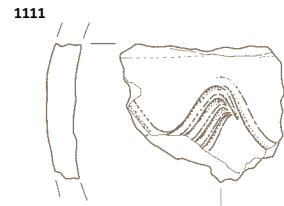
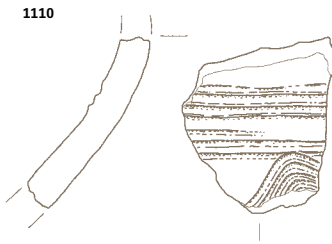
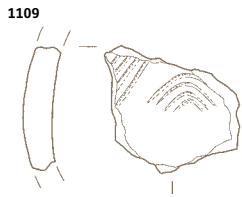
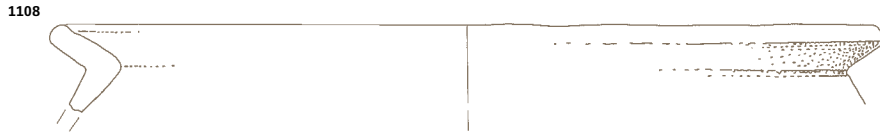

SE136

SE 136 – bronastodobne najdbe v objektu št. 18, G1122–1128

**1122 Kv. 47/74, SE 136,
inv. št. AI 11548/3**

Odlomek ustja posode, drobnozrnata keramika, rjave barve, prostoročna izdelava, v. 2,3 cm, pr. u. 14,9 cm.

**1123 Kv. 47/74, SE 136,
inv. št. AI 11548/6**

Odlomek ustja z ostenjem, drobnozrnata keramika, oranžne barve, prostoročna izdelava, v. 2,9 cm, pr. u. 17,7 cm.

**1124 Kv. 47/74, SE 136,
inv. št. AI 11548/1**

Odlomek ustja sklede, drobnozrnata keramika, rjavo rdeče barve, prostoročna izdelava, v. 2,3 cm, pr. u. 11,9 cm.

**1125 Kv. 47/74, SE 136,
inv. št. AI 11548/7**

Odlomek ustja z ostenjem sklede, drobnozrnata keramika, rdeče barve, prostoročna izdelava, v. 3,2 cm, pr. u. 15,9 cm.

**1126 Kv. 47/74, SE 136,
inv. št. AI 11552/3**

Dno posode z ostenjem, drobnozrnata keramika, svetlo rjave barve, prostoročna izdelava, v. 3,0 cm, pr. d. 6,4 cm.

**1127 Kv. 47/74, SE 136,
inv. št. AI 11553**

Odlomek zajemalke, drobnozrnata keramika, sive barve, prostoročna izdelava, v. 2,2 cm, d. 4,4 cm, š. 4,6 cm.

**1128 Kv. 47/74, SE 136,
inv. št. AI 11554**

Odbitek iz sivega roženca. Talon je točkovit. Vel. 1,0 × 0,7 × 0,1 cm.



SE 134 – objekt št. 19, G1129–1137

**1129 Kv. 74, SE 134,
inv. št. AI 11538**

Bronast novc, sestercij Marka Avrelija, skovan v Rimu med 161–180, vel.: 3,1 × 3,3 cm, t. 18,15 g.

**1130 Kv. 74, SE 134,
inv. št. AI 11529**

Odlomek ustja posode z ostenjem, ustje izvihano, na notranji strani ustja vrezana drobna večkratna valovnica, keramika luknjičasta, rjave in temno sive barve, posoda izdelana na lončarskem vretenu, v. 4,0 cm, š. 5,9 cm, pr. u. 18,2 cm.

**1131 Kv. 74, SE 134,
inv. št. AI 11530/1**

Odlomek ustja posode z ostenjem, ustje izvihano, keramika trda, rjave in temno sive barve, posoda izdelana na lončarskem vretenu, dodelava prostoročna, v. 5,7 cm, š. 6,8 cm, pr. u. 18,1 cm.

**1132 Kv. 74, SE 134,
inv. št. AI 11530/2**

Odlomek ustja posode z ostenjem, ustje izvihano, ostenje okrašeno z vzdoravnima vrezoma, keramika luknjičasta, temno sive barve, v. 3,3 cm, š. 4,2 cm, pr. u. 12,1 cm.

**1133 Kv. 74, SE 134,
inv. št. AI 11530/3**

Odlomek ustja posode z ostenjem, ustje izvihano, keramika trda, temno sive barve, v. 2,9 cm, š. 3,1 cm, pr. u. 17,9 cm.

**1134 Kv. 74, SE 134,
inv. št. AI 11530/4**

Odlomek ustja posode z ostenjem, ustje izvihano, keramika luknjičasta, rjave in temno sive barve, posoda izdelana na lončarskem vretenu, v. 3,8 cm, š. 5,1 cm, pr. u. 13,4 cm.

**1135 Kv. 74, SE 134,
inv. št. AI 11530/5**

Odlomek ustja posode z ostenjem, ustje izvihano, keramika luknjičasta, temno sive barve, v. 2,7 cm, š. 2,2 cm.

**1136 Kv. 74, SE 134,
inv. št. AI 11533/1**

Odlomek dna posode z ostenjem, dno ravno, keramika luknjičasta, rjave in temno sive barve, posoda izdelana prostoročno, v. 5,3 cm, š. 8,6 cm, pr. d. 7,0 cm, db. d. do 1,4 cm.

**1137 Kv. 74, SE 134,
inv. št. AI 11533/2**

Odlomek dna posode z ostenjem, dno ravno, keramika luknjičasta, temno sive barve, posoda izdelana prostoročno, v. 4,0 cm, š. 7,9 cm, pr. d. 10,9 cm, db. do 0,9 cm.

M 1:1 1128, 1129
M 1:2

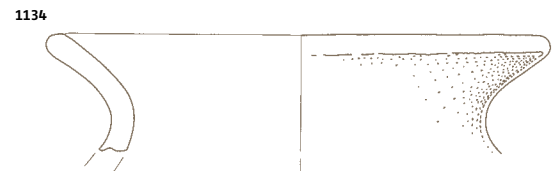
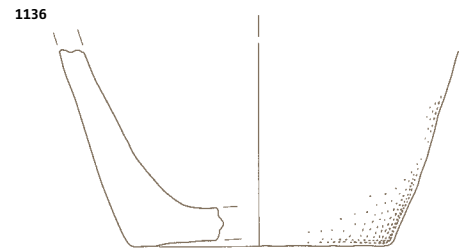
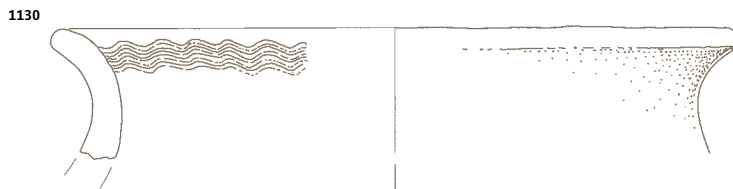
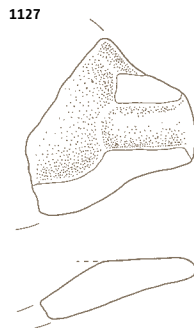
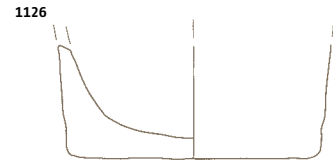
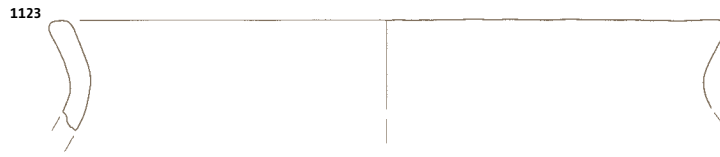
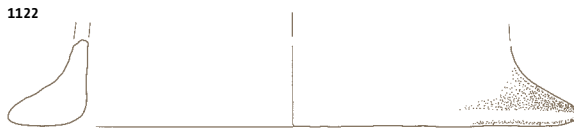

SE 136 1122-1128
SE 134 1129-1137

SE 134 – bakrenodobna najdba v objektu št. 19, G1138

1138 Kv. 74, SE 134, inv. št. AI 11534/1

Ročaj z ostenjem, groba keramika, svetlo rjave barve, prostoročna izdelava, dl. 5,5 cm, š. 4,5 cm.

SE 140 – objekt št. 21, G1139–1170

1139 Kv. 75, SE 140, inv. št. AI 11577

Odlomek glinenega vretenca okrogle oblike, zgornja površina okrašena z vrezi, rjave barve na zgornji, temno sive na spodnji strani, vel.: pr. 3,9 cm, db. 0,7 cm.

1140 Kv. 75, SE 140, inv. št. AI 11572

Lonec, ustje izvihano, ostenje okrašeno z dvema pasovoma vodoravnih žlebov, med katerima je večkratna valovnica, keramika trda, barva prehaja od rjave do sive, lonec izdelan na lončarskem vretenu, na notranji strani sledovi prstov, v. 20,8 cm, pr. u. 20,0 cm, pr. d. 14,3 cm.

1141 Kv. 75, SE 140, inv. št. AI 11573/1

Odlomek ustja posode z ostenjem, ustje izvihano, ostenje okrašeno z navpičnimi skupinami vbodov, keramika trda, rjave barve, posoda izdelana na lončarskem vretenu, v. 4,3 cm, š. 7,0 cm, pr. u. 18,2 cm.



1142 Kv. 75, SE 140, inv. št. AI 11573/3

Odlomek ustja posode z ostenjem, ustje izvihano, ostenje okrašeno z dvema drobnima večkratnima valovnicama, keramika trda, črne barve, posoda izdelana na lončarskem vretenu, v. 6,1 cm, š. 6,5 cm, pr. u. 13,8 cm.



M 1:1 1139
M 1:2

1138

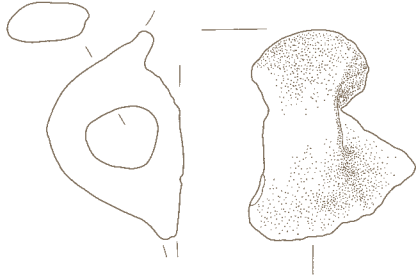

1139

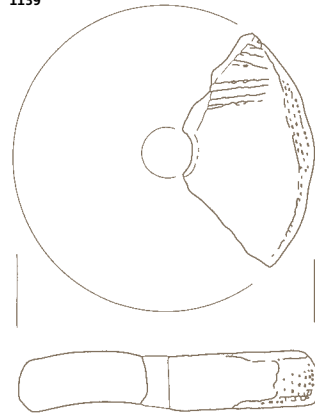

1140

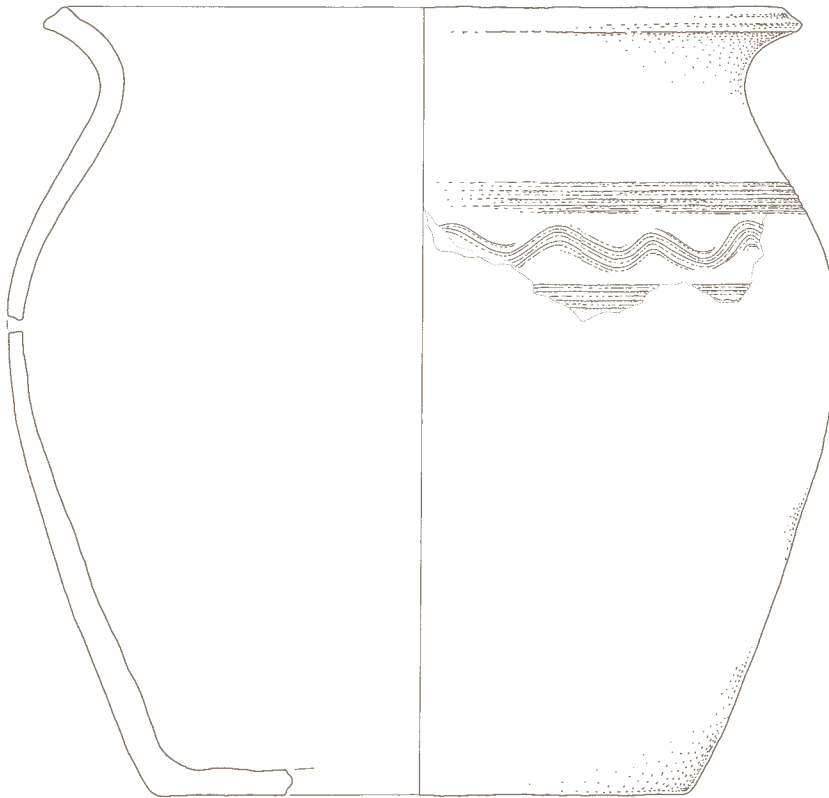

1141



1142

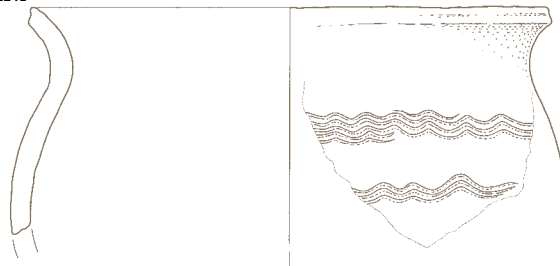

SE 134 1138
Se 140 1139-1142

1143 Kv. 75, SE 140,
inv. št. AI 11573/4 (del iste posode
tudi inv. št. AI 11576/8, 9, 99, 131)
Odlomek ustja posode z ostenjem,
ustje izvihano, ostenje okrašeno z
dvema skupinama vodoravnih žle-
bov in drobno večkratno valovnico
med njima, keramika trda, sivo rjave
barve, posoda izdelana na lončar-
skem vretenu, v. 7,0 cm, š. 6,6 cm,
pr. u. 17,4 cm.

1144 Kv. 75, SE 140,
inv. št. AI 11573/5
Odlomek ustja posode z ostenjem,
ustje izvihano, ostenje okrašeno z
dvema skupinama vodoravnih žle-
bov in večkratno valovnico med nji-
ma, keramika trda, temno sive barve
na zunanji, rjave barve na notranji
strani, v. 4,3 cm, š. 4,2 cm,
pr. u. 10,8 cm.

1145 Kv. 75, SE 140,
inv. št. AI 11573/2, 7 in AI 11576/10,
13, 45, 60, 87, 101, 110
Odlomek ustja posode z ostenjem,
ustje izvihano, ostenje okrašeno z
večkratno valovnico in vodoravnimi
žlebovi nad njo, vzorec se še enkrat
ponovi, nad njim so skupine krat-
kih poševnih žlebov, ki prekinjajo
vodoravne linije, na vrhu je še ena
večkratna valovnica, keramika trda,
sivo rjave barve na zunanji, temno
sive na notranji strani, posoda izde-
lana na lončarskem vretenu, na no-
tranji strani odtisi prstov, v. 9,4 cm,
pr. u. 26,0 cm.

1146 Kv. 75, SE 140,
inv. št. AI 11574/1
Odlomek ustja posode z ostenjem,
ustje izvihano, keramika luknjičasta,
temno sive barve, posoda izdelana
na lončarskem vretenu, v. 3,1 cm,
š. 4,0 cm, pr. u. 16,0 cm.

1147 Kv. 75, SE 140,
inv. št. AI 11574/2
Odlomek ustja posode z ostenjem,
ustje izvihano, keramika luknjičasta,
rjave in temno sive barve, posoda
izdelana na lončarskem vretenu,
v. 3,8 cm, š. 6,2 cm, pr. u. 17,9 cm.

1148 Kv. 75, SE 140,
inv. št. AI 11574/3
Odlomek ustja posode z ostenjem,
ustje izvihano, keramika trda, rjave
in temno sive barve, posoda izdela-
na na lončarskem vretenu, v. 3,1 cm,
š. 6,2 cm, pr. u. 19,8 cm.

1149 Kv. 75, SE 140,
inv. št. AI 11574/4
Odlomek ustja posode z ostenjem,
ustje izvihano, keramika luknjičasta,
temno rjave barve na zunanji, rdeče
rjave na notranji strani, posoda iz-
delana na lončarskem vretenu,
v. 4,5 cm, š. 5,2 cm, pr. u. 20,4 cm.

1150 Kv. 75, SE 140,
inv. št. AI 11574/5
Odlomek ustja posode z ostenjem,
ustje izvihano, keramika trda, te-
mno sive barve, posoda izdelana na
lončarskem vretenu, v. 2,9 cm,
š. 11,0 cm, pr. u. 14,0 cm.

1143

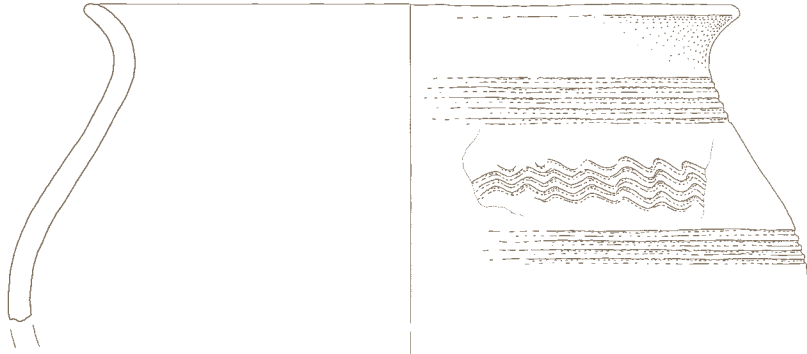

1144

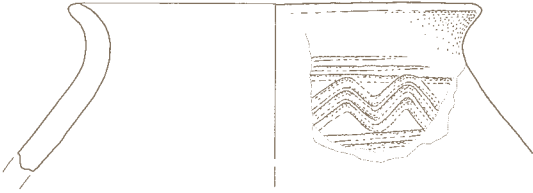

1146



1145

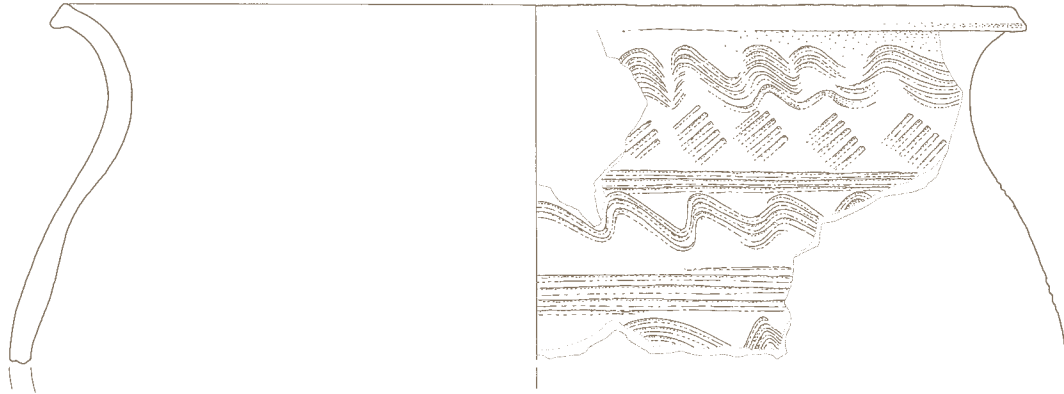

1147

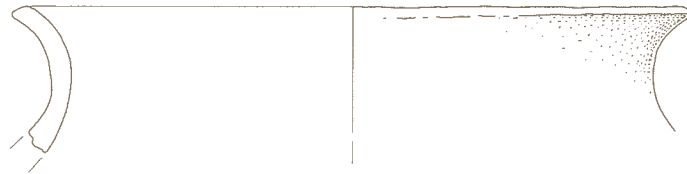

1148



1149



1150



1151 Kv. 75, SE 140,

inv. št. AI 11574/6

Odlomek ustja posode z ostenjem, ustje izvihano, keramika luknjičasta, rjave barve, posoda izdelana na lončarskem vretenu, v. 4,4 cm, š. 6,3 cm, pr. u. 14,2 cm.

1152 Kv. 75, SE 140,

inv. št. AI 11574/7

Odlomek ustja posode z ostenjem, ustje izvihano, keramika trda, temno sive barve, posoda izdelana na lončarskem vretenu, v. 3,0 cm, š. 4,7 cm, pr. u. 17,1 cm.

1153 Kv. 75, SE 140,

inv. št. AI 11574/8

Odlomek ustja posode z ostenjem, ustje izvihano, keramika trda, rdeče rjave barve na zunanji, sivo rjave na notranji strani, posoda izdelana na lončarskem vretenu, v. 2,7 cm, š. 6,5 cm, pr. u. 24,1 cm.

1154 Kv. 75, SE 140,

inv. št. AI 11574/9

Odlomek ustja posode z ostenjem, ustje izvihano, keramika trda, rdeče rjave barve na zunanji, temno sive na notranji strani, posoda izdelana na lončarskem vretenu, v. 2,3 cm, š. 4,1 cm, pr. u. 18,2 cm.

1155 Kv. 75, SE 140,

inv. št. AI 11574/13

Odlomek ustja posode z ostenjem, ustje izvihano, keramika trda, temno sive barve, posoda izdelana na lončarskem vretenu, v. 2,8 cm, š. 3,6 cm, pr. u. 14,2 cm.

1156 Kv. 75, SE 140,

inv. št. AI 11574/15

Odlomek ustja posode z ostenjem, ustje izvihano, keramika trda, rjave barve, posoda izdelana na lončarskem vretenu, v. 2,7 cm, š. 5,1 cm, pr. u. 22,0 cm.

1157 Kv. 75, SE 140,

inv. št. AI 11574/16

Odlomek ustja posode z ostenjem, ustje izvihano, keramika trda, svetlo sive barve na zunanji, sive na notranji strani, posoda izdelana na lončarskem vretenu, v. 2,7 cm, š. 4,5 cm, pr. u. 16,2 cm.

1158 Kv. 75, SE 140,

inv. št. AI 11574/42

Odlomek ustja posode z ostenjem, ustje navpično, keramika luknjičasta, temno sive barve, posoda izdelana na lončarskem vretenu, v. 2,6 cm, š. 3,0 cm.

1159 Kv. 75, SE 140,

inv. št. AI 11576/1 (del iste posode tudi inv. št. AI 11576/95)

Odlomek ostenja posode, ostenje okrašeno s skupinami poševnih žlebov in kratkimi valovitimi odtisi pod njimi, keramika luknjičasta, temno sive barve, posoda izdelana na lončarskem vretenu, v. 7,2 cm, š. 11,2 cm.



1160 Kv. 75, SE 140,

inv. št. AI 11576/2 (del iste posode tudi inv. št. AI 11576/36, 37)

Odlomek ostenja posode, ostenje okrašeno z dvema večkratnima valovnicama z različno amplitudo, keramika luknjičasta, oranžno rjave in temno sive barve na zunanji, rjave na notranji strani, posoda izdelana na lončarskem vretenu, v. 7,7 cm, š. 8,5 cm.

1151



1152



1153



1154



1155

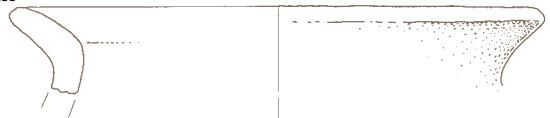

1156



1157



1158

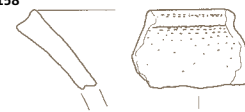

1159

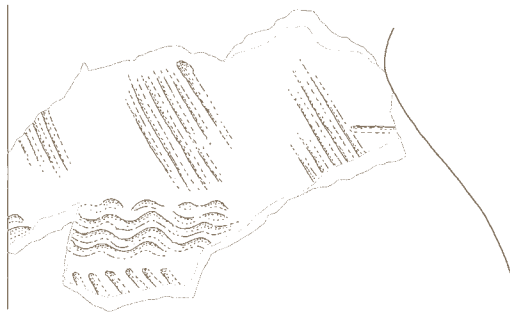

1160

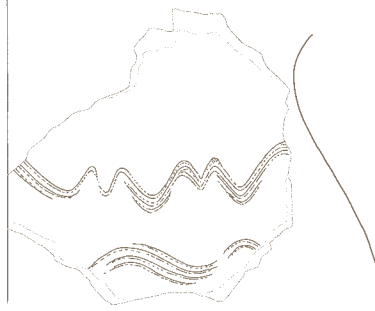

1161 Kv. 75, SE 140,
inv. št. AI 11576/3 (del iste posode
tudi inv. št. AI 11576/5, 6 ,94)
Odlomek ostenja posode, ostenje
okrašeno z večkratno valovnico, vo-
doravnimi žlebovi nad in pod njo, ke-
ramika trda, temno sive barve, na no-
tranji strani sledovi prstov, v. 7,5 cm,
š. 8,7 cm.

1162 Kv. 75, SE 140,
inv. št. AI 11576/13 (del posode
G1145)
Odlomek ostenja posode, ostenje
okrašeno z večkratno valovnico, vo-
doravnimi žlebovi nad njo in s sku-
pinami kratkih poševnih žlebov nad
njimi, keramika trda, rjave barve,
posoda izdelana na lončarskem vre-
tenu, na notranji strani sledovi pr-
stov, v. 4,1 cm, š. 6,0 cm.

1163 Kv. 75, SE 140,
inv. št. AI 11576/14
Odlomek ostenja posode, ostenje
okrašeno z večkratno valovnico, vo-
doravnimi žlebovi pod njo in s sku-
pinami polkrožnih odtisov nad njo,
keramika trda, rjave barve, na no-
tranji strani sledovi prstov, v. 6,1 cm,
š. 12,7 cm.

1164 Kv. 75, SE 140,
inv. št. AI 11576/15, 31, 47 in AI
11573/6
Odlomek ostenja posode, ostenje
okrašeno z večkratno valovnico, vo-
doravnimi žlebovi nad njo in s sku-
pinami kratkih navpičnih žlebov nad
njimi, keramika trda, temno sive
barve, posoda izdelana na lončar-
skem vretenu, na notranji strani sle-
dovi prstov, v. 6,4 cm, pr. u. 18,9 cm.

1165 Kv. 75, SE 140,
inv. št. AI 11576/22, 59
Odlomek ostenja posode, oste-
nje okrašeno z dvema nepravilnima
dvojnima valovnicama in valovitima
linijama pod njima, keramika trda,
temno sive barve, posoda izdelana
na lončarskem vretenu, v. 7,2 cm,
š. 11,7 cm.

1166 Kv. 75, SE 140,
inv. št. AI 11576/88
Odlomek ostenja posode, ostenje
okrašeno z vodoravnimi žlebovi in s
skupinami majhnih pravokotnih od-
tisov nad njimi, keramika trda, rja-
ve barve na zunanji, svetlo rjave na
notranji strani, posoda izdelana na
lončarskem vretenu, v. 3,8 cm,
š. 3,9 cm.

1167 Kv. 75, SE 140,
inv. št. AI 11575/5
Odlomek dna posode z ostenjem,
keramika trda, rjave in temno sive
barve, v. 3,8 cm, š. 4,3 cm.



1161

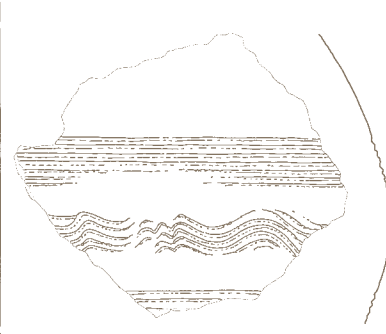

1162

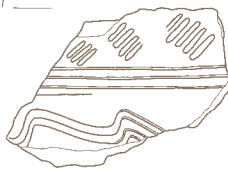

1163

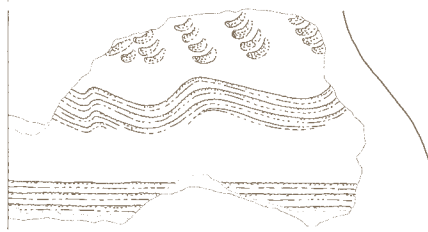

1164

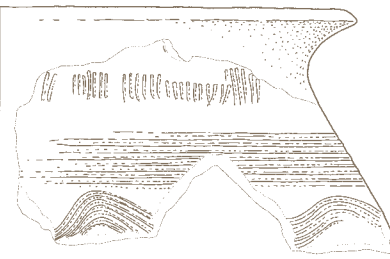

1165



1166

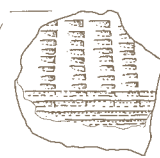
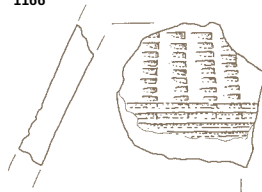

1167



1168 Kv. 75, SE 140,
inv. št. AI 11575/19

Odlomek dna posode z ostenjem, dno ravno, keramika trda, rjave in temno sive barve, posoda izdelana na lončarskem vretenu, na dnu odtis vretena, v. 4,8 cm, pr. d. 9,4 cm, db. d. 1,1 cm.



1169 Kv. 75, SE 140,
inv. št. AI 11575/27

Odlomek dna posode, dno rahlo vbočeno, keramika trda, temno sive barve, posoda izdelana na lončarskem vretenu, na dnu odtis vretena, na notranji strani dna odtisi prstov, v. 2,0 cm, pr. d. 10,2 cm, db. d. 1,1 cm.

1170 Kv. 75, SE 140,
inv. št. AI 11575/50

Odlomek dna posode, dno vbočeno, keramika trda, temno sive in rjave barve, glina močno mešana s peskom, posoda izdelana na lončarskem vretenu, na dnu odtis vretena, vel.: pr. d. 8,0 cm, db. d. 0,7 cm.

SE 140 – bakrenodobne najdbe v objektu št. 21, G1171–1173

1171 Kv. 75, SE 140,
inv. št. AI 11578

Držaj posode, drobnozrnata keramika, sivo oranžne barve, prostoročna izdelava, v. 2,6 cm, š. 4,7 cm.

1172 Kv. 75, SE 140,
inv. št. AI 11581

Odlomek odbitka iz sivega roženca. Vel. 0,7 × 0,6 × 0,1 cm.



1173 Kv. 75, SE 140,
inv. št. AI 11580

Praskalo na odlomku klinice iz rdečkastega roženca (Szentgal radiolarit). Na distalnem delu na dorzalni strani je izdelano čelo praskala. Vel. 1,0 × 0,8 × 0,2 cm.



SE 144 – objekt št. 22, G1174–1209

1174 Kv. 75/76, SE 144,
inv. št. AI 11596

Bronast ulit krilati okov z luknjico na sredini, reliefno privzdignjen rob okova okrašen s prečnimi vrezi, dl. 6,5 cm, š. do 1,1 cm, db. 0,3 cm.



1175 Kv. 75/76, SE 144,
inv. št. AI 11597

Odlomek bikoničnega glinenega vretenca, površina močno zaglajena, sive barve, v. 2,6 cm, pr. 3,1 cm.



M 1:1 1172-1175
M 1:2

1168

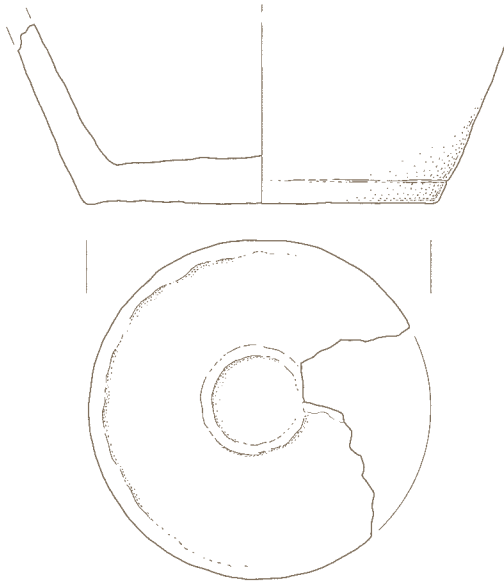

1169

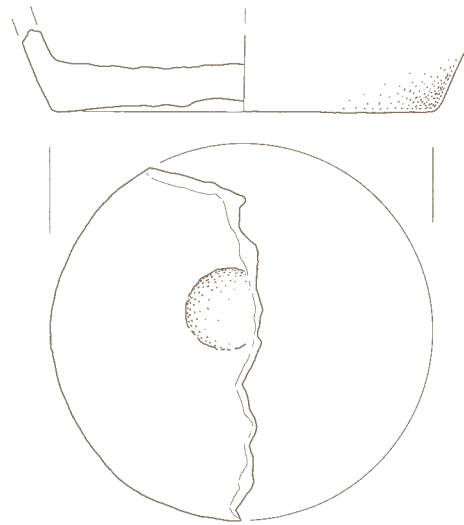

1170

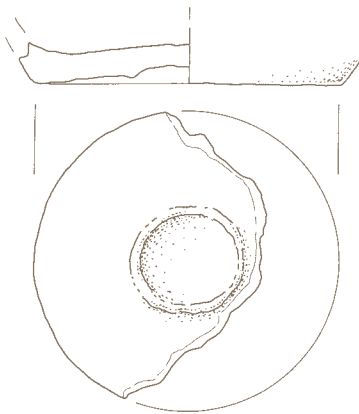

1171

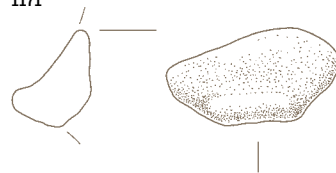

1172



1173



1174

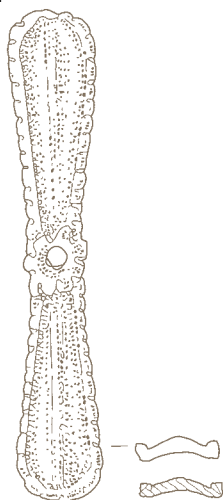

1175

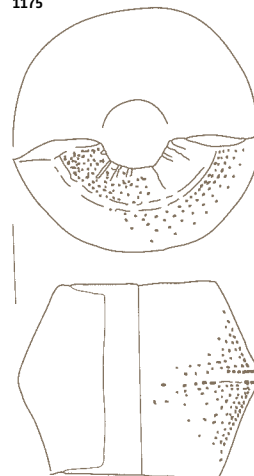

SE 140 1168-1173
SE 144 1174-1175

1176 Kv. 75/76, SE 144,

inv. št. AI 11588/1

Odlomek ustja posode z ostenjem, ustje izvihano, ostenje okrašeno z dvema skupinama večkratnih valovnic in vodoravnimi žlebovi med njima, keramika luknjičasta, temno sive barve, na notranji strani odtisi prstov, v. 10,4 cm, š. 11,3 cm, pr. u. 27,6 cm.

1177 Kv. 75/76, SE 144,

inv. št. AI 11588/2, 3, 4

Odlomki ustja posode z ostenjem, ustje izvihano, ostenje okrašeno z dvema skupinama vodoravnih žlebov in s snopi kratkih poševnih žlebov med njima, keramika trda, temno sive barve, na notranji strani odtisi prstov, v. 10,1 cm, pr. u. 16,2 cm.



1178 Kv. 75/76, SE 144,

inv. št. AI 11588/5

Odlomek ustja posode z ostenjem, ustje izvihano, ostenje okrašeno z dvema večkratnima valovnicama in vodoravnimi žlebovi med njima, keramika trda, temno sive barve, na notranji strani močno mešana s peskom, posoda izdelana na lončarskem vretenu, v. 8,0 cm, š. 11,3 cm, pr. u. 18,1 cm.

1176

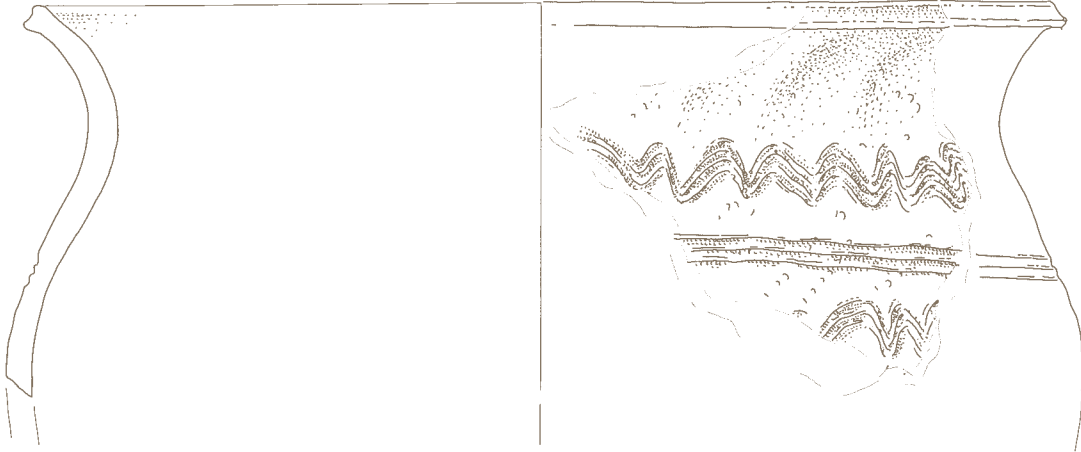

1177

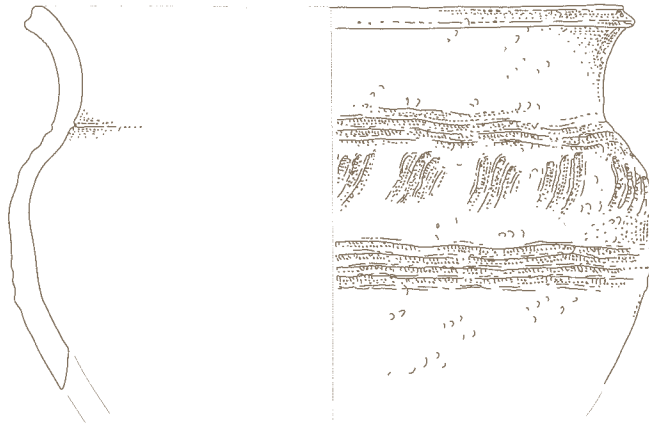

1178

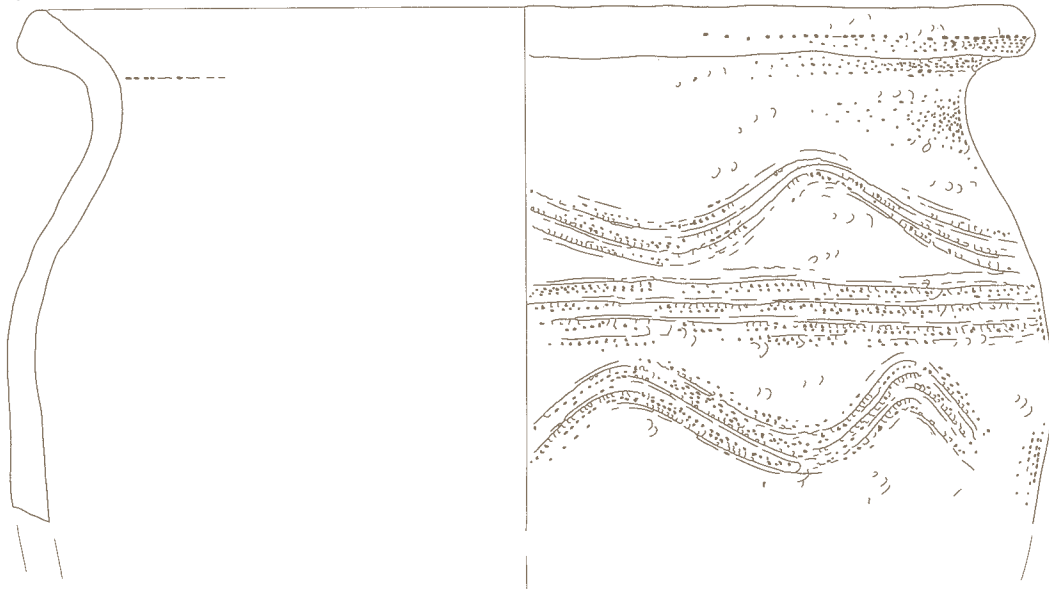

1179 Kv. 75/76, SE 144,

inv. št. AI 11588/6

Odlomek ustja posode z ostenjem, ustje izvihano, ostenje okrašeno z vzporednimi žlebovi in večkratno valovnico pod njimi, vzorec se še enkrat ponovi, keramika trda, svetlo rjave barve na zunanji, sive na notranji strani, posoda izdelana na lončarskem vretenu, v. 10,5 cm, š. 15,4 cm, pr. u. 22,1 cm.



1180 Kv. 75/76, SE 144,

inv. št. AI 11589/1

Odlomek ustja posode, ustje izvihano, keramika trda, gladka površina na zunanji, groba na notranji strani, temno sive barve, posoda izdelana na lončarskem vretenu, v. 3,2 cm, š. 6,9 cm, pr. u. 20,5 cm.

1185 Kv. 75/76, SE 144,

inv. št. AI 11592/3

Odlomek ostenja posode, ostenje okrašeno z dvema skupinama vodoravnih žlebov, keramika luknjičasta, sive barve, v. 4,0 cm, š. 3,2 cm.

1181 Kv. 75/76, SE 144,

inv. št. AI 11589/5

Odlomek ustja posode, ustje izvihano, keramika luknjičasta, oranžno rjave in temno sive barve, posoda izdelana na lončarskem vretenu, v. 3,2 cm, š. 5,0 cm, pr. u. 19,4 cm.

1182 Kv. 75/76, SE 144,

inv. št. AI 11589/7

Odlomek ustja z ostenjem, keramika luknjičasta, sivo rjave barve, v. 3,8 cm, š. 4,1 cm.

1183 Kv. 75/76, SE 144,

inv. št. AI 11592/1

Odlomek ostenja posode, ostenje okrašeno z dvema skupinama večkratnih valovnic, keramika luknjičasta, rjave in temno sive barve na zunanji, rjave na notranji strani, posoda izdelana na lončarskem vretenu, na notranji strani odtisi prstov, v. 5,7 cm, š. 9,2 cm.

1184 Kv. 75/76, SE 144,

inv. št. AI 11592/2, 28

Odlomek ostenja posode, ostenje okrašeno z večkratno valovnico in s tremi vodoravnimi žlebovi pod njo, keramika luknjičasta, rjave barve na zunanji, oranžne na notranji strani, v. 7,2 cm, š. 6,2 cm.

M 1:2
M 1:6 1179

1179

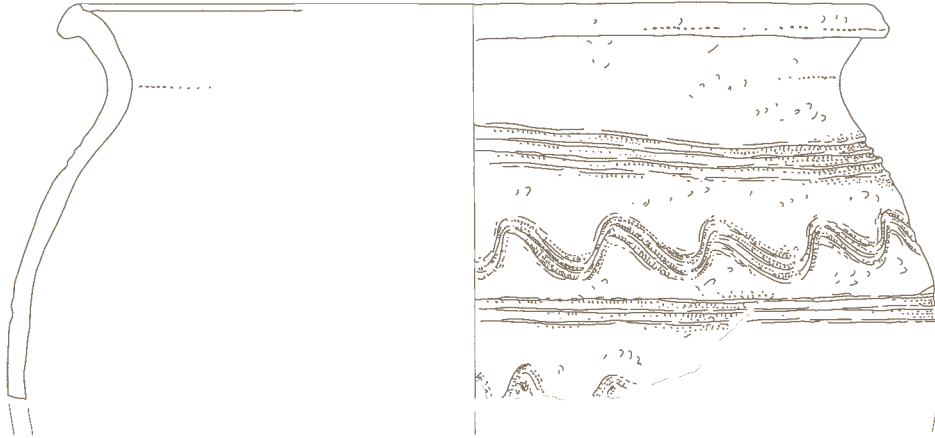

1180



1181

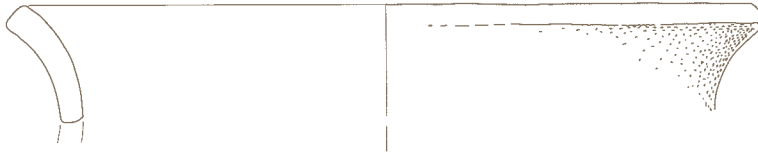

1182

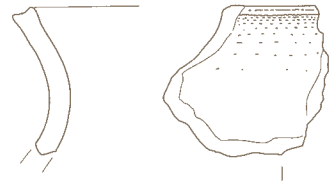

1183

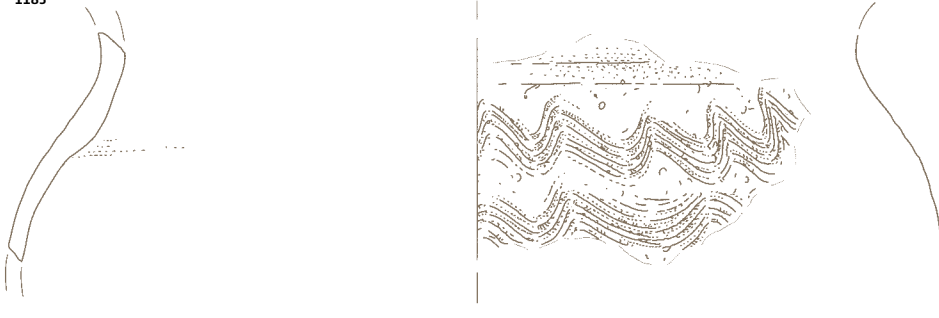

1184



1185

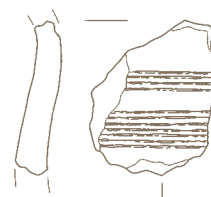

1186 Kv. 75/76, SE 144,
inv. št. AI 11592/5

Odlomek ostenja posode, ostenje okrašeno z večkratno valovnico, površina zaglajena, temno sive barve, posoda izdelana na lončarskem vretenu, v. 4,4 cm, š. 4,3 cm.

1187 Kv. 75/76, SE 144,
inv. št. AI 11592/6

Odlomek ostenja posode, ostenje okrašeno z dvojno valovnico, svetlo rjave barve na zunanji, temno sive na notranji strani, v. 3,5 cm, š. 5,3 cm.

1188 Kv. 75/76, SE 144,
inv. št. AI 11592/9, 50

Odlomek ostenja posode, ostenje okrašeno z vzporednimi žlebovi in s snopi kratkih navpičnih vrezov nad in pod njimi, keramika trda, notranja površina groba, sive barve, v. 4,6 cm, š. 5,3 cm.



1189 Kv. 75/76, SE 144,
inv. št. AI 11592/8, 10, 11

Odlomek ostenja posode, ostenje okrašeno z večkratno valovnico in s tremi vodoravnimi žlebovi nad njo, keramika trda, notranja površina groba, sive barve na zunanji, oranžne barve na notranji strani, v. 5,5 cm, š. 8,5 cm.

1190 Kv. 75/76, SE 144,
inv. št. AI 11592/12

Odlomek ostenja posode, ostenje okrašeno z dvema skupinama vzporednih vodoravnih žlebov, keramika fina, površina zaglajena, rjave barve na zunanji, sive na notranji strani, posoda izdelana na lončarskem vretenu, v. 3,0 cm, š. 3,3 cm.

1191 Kv. 75/76, SE 144,
inv. št. AI 11592/13

Odlomek ostenja posode, ostenje okrašeno z dvema drobnima večkratnima valovnicama, keramika luknjičasta, sivo rjave barve, v. 2,2 cm, š. 2,5 cm.

1192 Kv. 75/76, SE 144,
inv. št. AI 11592/15

Odlomek ostenja posode, ostenje okrašeno z večkratno valovnico in vodoravnimi žlebovi pod njo, keramika trda, notranja površina groba, temno sive barve na zunanji, oranžno rjave na notranji strani, v. 3,1 cm, š. 4,2 cm.

1193 Kv. 75/76, SE 144,
inv. št. AI 11592/17

Odlomek ostenja posode, ostenje okrašeno z nepravilno strmo večkratno valovnico, keramika trda, rjave barve na zunanji, sive na notranji strani, na notranji strani odtis prsta, posoda izdelana prostoročno, v. 3,6 cm, š. 3,7 cm.

1194 Kv. 75/76, SE 144,
inv. št. AI 11592/18

Odlomek ostenja posode, ostenje okrašeno s tremi skupinami vodoravnih žlebov, keramika trda, sivo rjave barve, posoda izdelana na lončarskem vretenu, na notranji strani odtisi prstov, v. 4,1 cm, š. 2,7 cm.

1195 Kv. 75/76, SE 144,
inv. št. AI 11592/19

Odlomek ostenja posode, ostenje okrašeno z večkratno valovnico, keramika luknjičasta, sivo rjave barve na zunanji, svetlo rjave na notranji strani, v. 3,8 cm, š. 4,2 cm.

1196 Kv. 75/76, SE 144,
inv. št. AI 11592/22

Odlomek ostenja posode, ostenje okrašeno z večkratno valovnico in vodoravnimi vzporednimi žlebovi, keramika trda, sive barve, v. 5,3 cm, š. 3,4 cm.

1197 Kv. 75/76, SE 144,
inv. št. AI 11592/32, 38

Odlomek ostenja posode, ostenje okrašeno z vzporednimi vodoravnimi žlebovi, keramika luknjičasta, rjave in sive barve na zunanji, rjave na notranji strani, v. 6,5 cm, š. 6,2 cm.

1198 Kv. 75/76, SE 144,
inv. št. AI 11592/40

Odlomek ostenja posode, ostenje okrašeno z dvema večkratnima valovnicama, med njima so štiri vodoravni žlebovi, keramika luknjičasta, rjave in temno sive barve, v. 7,4 cm, š. 5,0 cm.

1199 Kv. 75/76, SE 144,
inv. št. AI 11592/41

Odlomek ostenja posode, ostenje okrašeno z dvema večkratnima valovnicama, keramika luknjičasta, temno sive na zunanji, rjave in temno sive na notranji strani, v. 6,0 cm, š. 7,6 cm.

1186

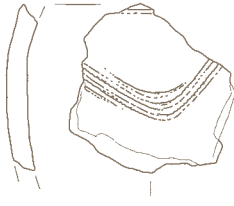

1187



1188

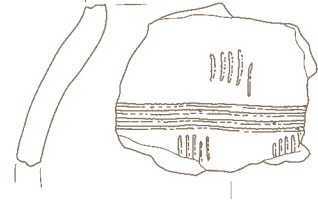

1189

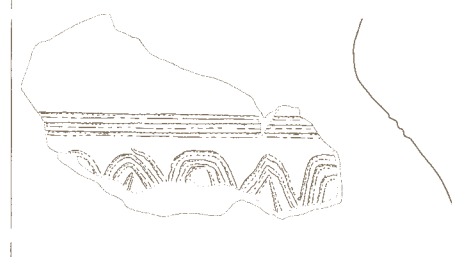

1190

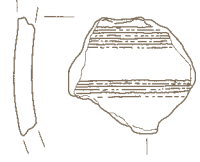

1191

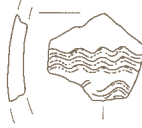

1192

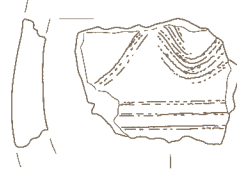

1193



1194

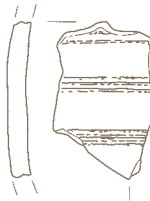

1195

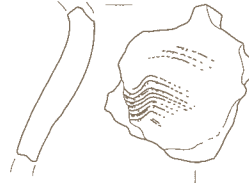

1196

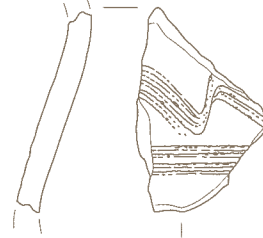

1197

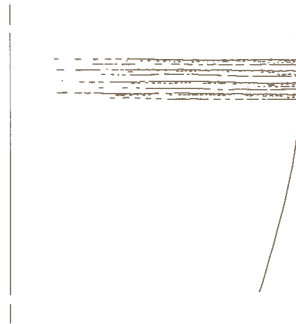

1198



1199



1200 Kv. 75/76, SE 144,

inv. št. AI 11592/46

Odlomek ostenja posode, ostenje okrašeno z več vzporednimi vodoravnimi žlebovi, različno oddaljenimi med seboj, keramika trda, zagljena na zunanji, hrapava na notranji strani, rjave in temno sive barve, v. 3,3 cm, š. 2,8 cm.

1201 Kv. 75/76, SE 144,

inv. št. AI 11592/47

Odlomek ostenja posode, ostenje okrašeno z dvema večkratnima valovnicama, keramika luknjičasta, sive barve na zunanji, rjave na notranji strani, v. 2,8 cm, š. 2,5 cm.

1202 Kv. 75/76, SE 144,

inv. št. AI 11592/49

Odlomek ostenja posode, ostenje okrašeno z dvema enojnima valovnicama, keramika trda, notranja površina groba, sive barve, v. 3,7 cm, š. 3,8 cm.

1203 Kv. 75/76, SE 144,

inv. št. AI 11592/51

Odlomek ostenja posode, ostenje okrašeno z dvema večkratnima valovnicama, keramika luknjičasta, sivo rjave barve, v. 3,1 cm, š. 2,2 cm.

1204 Kv. 75/76, SE 144,

inv. št. AI 11592/53

Odlomek ostenja posode, ostenje okrašeno z večkratno valovnico in vodoravnimi žlebovi, keramika luknjičasta, temno sive barve, v. 3,6 cm, š. 5,1 cm.

1205 Kv. 75/76, SE 144,

inv. št. AI 11598A

Odlomek ostenja posode, keramika luknjičasta, sivo rjave barve, v. 9,5 cm, š. 6,9 cm.

1206 Kv. 75/76, SE 144,

inv. št. AI 11590/1

Odlomek dna posode, dno ravno, keramika trda, sivo rjave barve, posoda izdelana prostoročno, v. 7,9 cm, š. 11,4 cm, pr. d. 9,3 cm, db. d. 1,9 cm.

1207 Kv. 75/76, SE 144,

inv. št. AI 11590/6

Odlomek dna posode, dno ravno, keramika luknjičasta, sivo rjave barve, v. 1,7 cm, š. 7,1 cm, db. d. 0,8 cm, pr. d. 16,0 cm.

1208 Kv. 75/76, SE 144,

inv. št. AI 11590/4, 7

Odlomek dna posode z ostenjem, keramika trda, zunanja površina gladka, notranja groba, oranžno rjave in sive barve na zunanji, sive na notranji strani, posoda izdelana prostoročno, v. 10,1 cm, š. 5,0 cm.

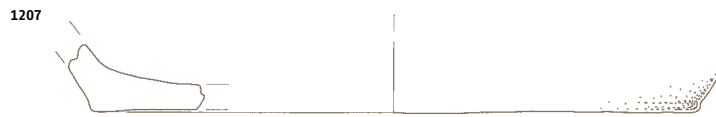
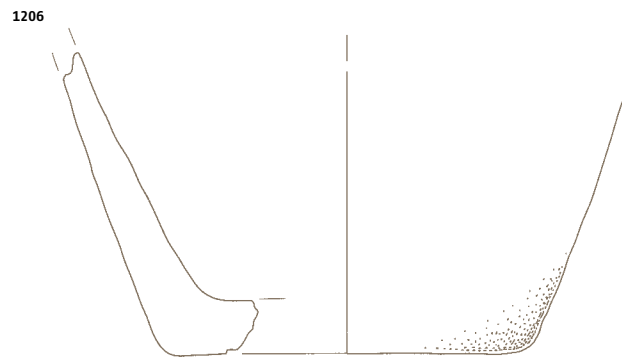
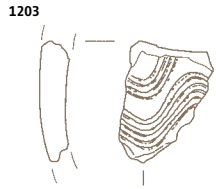
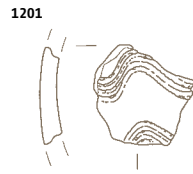
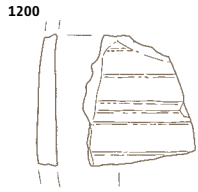

1209 Kv. 75/76, SE 144,
inv. št. AI 11590/12 in AI 11598B
Odlomek dna posode, dno ravno, površina zaglajena, sive in rjave barve na zunanji, temno sive na notranji strani, posoda izdelana na lončarskem vretenu, prostoročna dodelava, v. 8,1 cm, pr. d. 12,0 cm.

SE 144 – bakrenodobni najdbi v objektu št. 22, G1210–1211

1210 Kv. 75/76, SE 144,
inv. št. AI 11591/1
Odlomek dna z ostenjem, groba keramika, rjavo sive barve, prostoročna izdelava, v. 8,6 cm, pr. d. 9,1 cm.

1211 Kv. 75/76, SE 144,
inv. št. AI 11594
Držaj posode, drobnozrnata keramika, oranžne barve, prostoročna izdelava, dl. 3,0 cm, š. 3,8 cm.

SE 142 – objekt št. 23, G1212–1224

1212 Kv. 75, SE 142,
inv. št. AI 11583
Odlomek ustja posode z ostenjem, ustje izvihano, ostenje okrašeno z dvema večkratnima valovnicama, keramika luknjičasta, temno sive barve, posoda izdelana na lončarskem vretenu, v. 6,8 cm, š. 11,1 cm, pr. u. 21,9 cm.

1213 Kv. 75, SE 142,
inv. št. AI 11584/1
Odlomek ustja posode z ostenjem, ustje izvihano, na ostenju vidne vodravne linije, keramika luknjičasta, temno sive barve na zunanji strani, rdeče rjave na notranji strani, posoda izdelana na lončarskem vretenu, v. 6,1 cm, š. 6,6 cm, pr. u. 16,0 cm.

1214 Kv. 75, SE 142,
inv. št. AI 11584/2
Odlomek ustja posode z ostenjem, ustje izvihano, keramika trda, temno sive in rdeče rjave barve, posoda izdelana na lončarskem vretenu, v. 3,3 cm, š. 5,9 cm, pr. u. 18,1 cm.

1215 Kv. 75, SE 142,
inv. št. AI 11584/3
Odlomek ustja posode z ostenjem, ustje izvihano, keramika trda, temno sive barve, posoda izdelana na lončarskem vretenu, v. 2,6 cm, š. 4,5 cm, pr. u. 12,9 cm.

1209

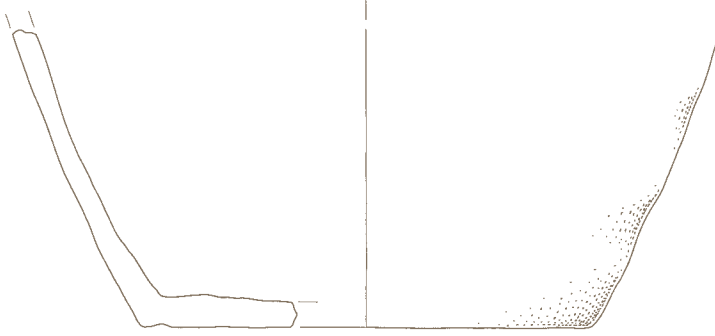

1210

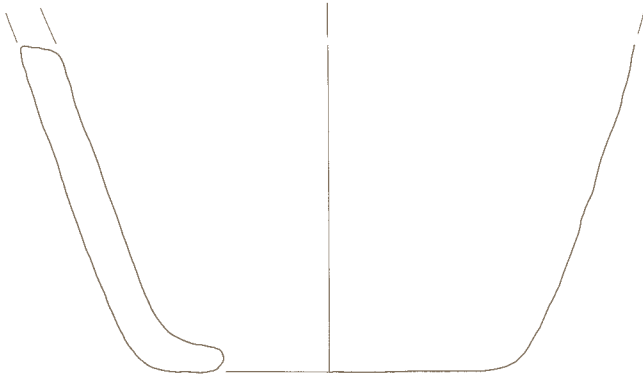

1211

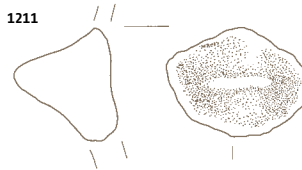

1212



1213

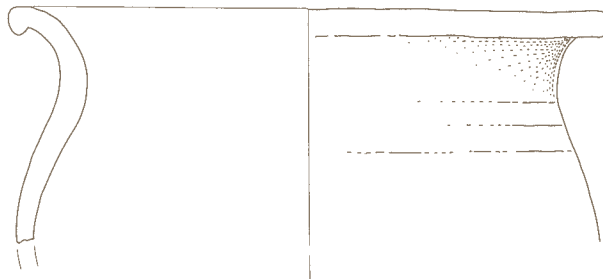

1214



1215



SE 144 1209-1211
SE 142 1212-1215

1216 Kv. 75, SE 142,

inv. št. AI 11584/4

Odlomek ustja posode z ostenjem, ustje rahlo izvihano, keramika luknjičasta, temno sive barve, posoda izdelana na lončarskem vretenu, v. 3,7 cm, š. 5,6 cm, pr. u. 20,1 cm.

1217 Kv. 75, SE 142,

inv. št. AI 11584/5 in AI 11586/2, 16

Odlomek ustja posode z ostenjem, ustje izvihano, ostenje okrašeno z dvema plitvima večkratnima valovnicama, keramika luknjičasta, površina zaglajena, temno sive barve na zunanji, rjave na notranji strani, posoda izdelana na lončarskem vretenu, na notranji strani sledovi prstov, pr. u. 15,4 cm.

1218 Kv. 75, SE 142,

inv. št. AI 11584/6

Odlomek ustja posode, ustje močno izvihano, na notranji strani širok vodoraven žleb, keramika trda, sivo rjave barve, posoda izdelana na lončarskem vretenu, v. 2,6 cm, š. 3,1 cm.

1219 Kv. 75, SE 142,

inv. št. AI 11584/7

Odlomek ustja posode z ostenjem, ustje rahlo izvihano, keramika luknjičasta, površina zaglajena, sivo rjave barve na zunanji, temno sive barve na notranji strani, posoda izdelana na lončarskem vretenu, v. 3,5 cm, š. 2,7 cm.

1220 Kv. 75, SE 142,

inv. št. AI 11584/8

Odlomek ustja posode, ustje izvihano, keramika trda, površina groba, v glini številni vključki, sivo rjave barve na zunanji, rjave barve na notranji strani, posoda izdelana na lončarskem vretenu, v. 2,6 cm, š. 3,0 cm.

1221 Kv. 75, SE 142,

inv. št. AI 11584/12

Odlomek ustja posode, ustje rahlo izvihano, keramika trda, sivo rjave barve, posoda izdelana na lončarskem vretenu, v. 1,5 cm, š. 2,2 cm.

1222 Kv. 75, SE 142,

inv. št. AI 11586/4

Odlomek ostenja posode, ostenje okrašeno z globoko večkratno valovnico in vodoravnimi žlebovi nad njo, keramika luknjičasta, masivna, temno sive barve na zunanji, rjave na notranji strani, na notranji strani sledovi prstov, v. 5,0 cm, š. 8,1 cm.

1223 Kv. 75, SE 142,

inv. št. AI 11586/7

Odlomek ostenja posode, ostenje okrašeno z nepravilno dvojno valovnico, keramika trda, temno sive barve na zunanji, rjave na notranji strani, na notranji strani sledovi prstov, v. 4,4 cm, š. 6,8 cm.

1224 Kv. 75, SE 142,

inv. št. AI 11586/17 (del iste posode še AI 11586/1, 3, 5, 6, 14, 18, 22 in 25)

Odlomek ostenja posode, ostenje okrašeno z večkratno valovnico in vodoravnimi žlebovi nad in pod njo, keramika trda, temno sive barve na zunanji, rjave na notranji strani, na notranji strani sledovi prstov, v. 5,2 cm, š. 4,8 cm.

SE 138 – objekt št. 24,

G1225-1232

1225 Kv. 75, SE 138,

inv. št. AI 11571

Okroglo glineno vretence z luknjo na sredini, površina zaglajena, sive barve, v. 0,7 cm, pr. 2,3 cm.



M 1:1 1225
M 1:2

1216

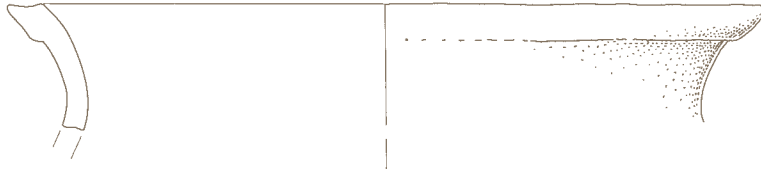

1217

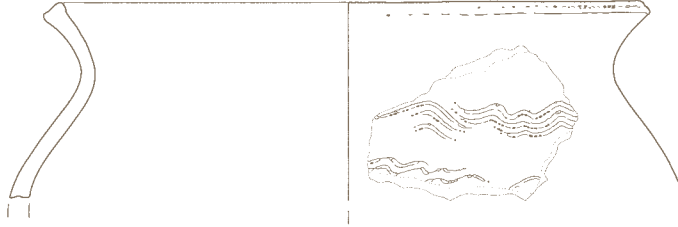

1218



1219

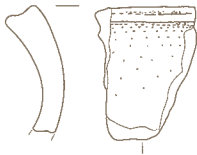

1220



1221



1222

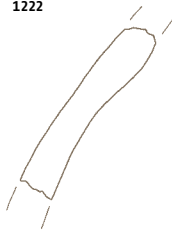

1223

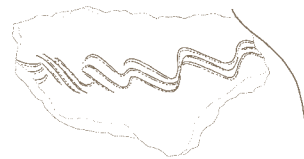

1224

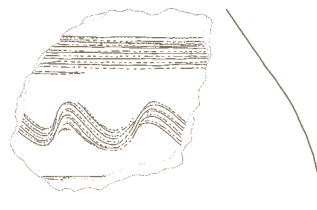

1225

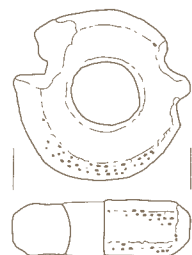

SE 142 1216-1224
SE 138 1225

1226 Kv. 75, SE 138,

inv. št. AI 11561

Lonec (rekonstruiran), ustje izvihano in dno ozko, ostenje okrašeno z vzdoravnimi žlebovi, nad in pod njim snopi krajših navpičnih vrezov, keramika trda, barva prehaja od svetle rdečkasto rjave do sive, lonec izdelan na lončarskem vretenu, na dnu viden odtis vretena, v. 23,9 cm, pr. u. 22,9 cm, pr. d. 9,8 cm.



1226

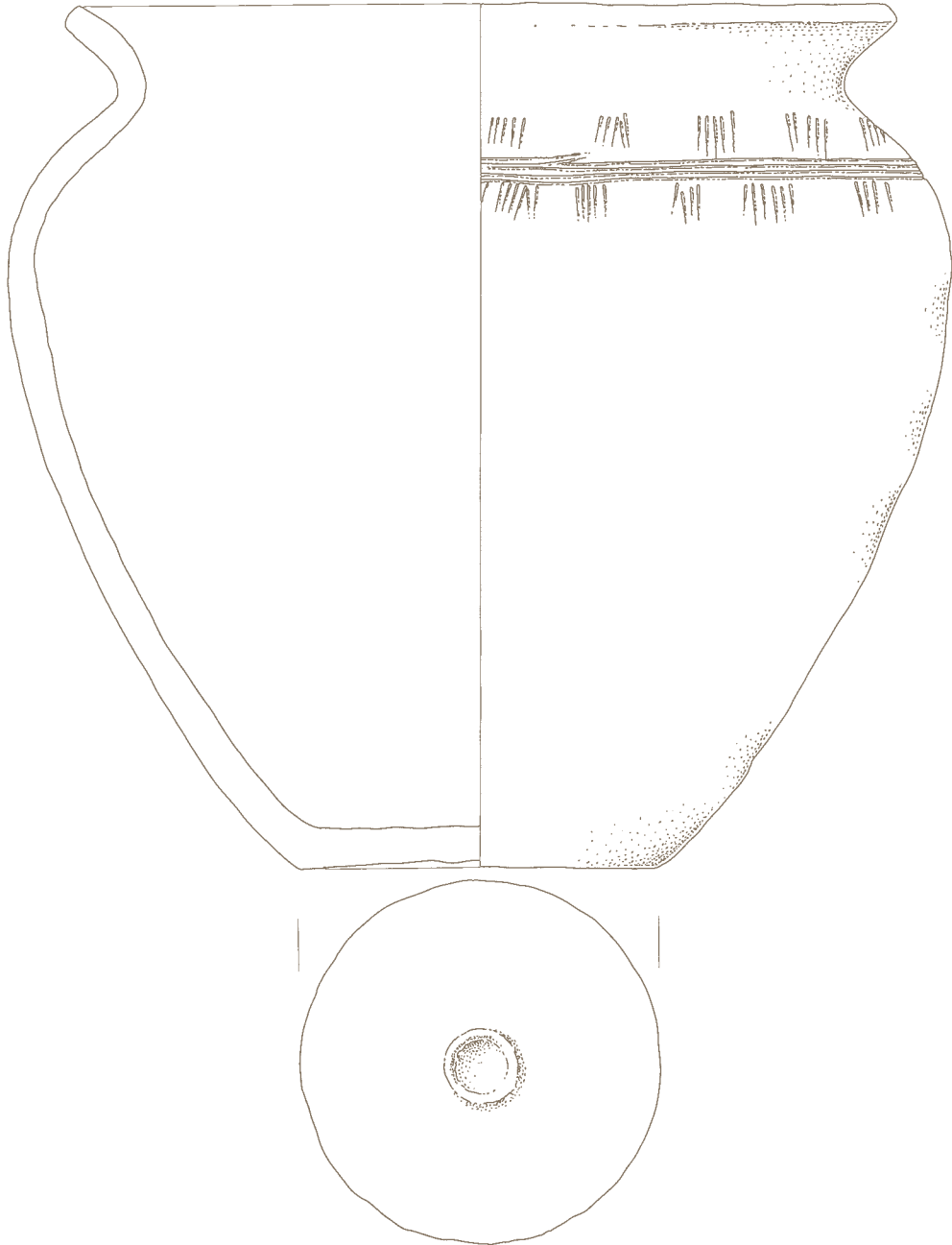

1227 Kv. 75, SE 138,

inv. št. AI 11562

Lonec (rekonstruiran), ustje izviha-
no in dno ravno, ostenje okrašeno s
trema enojnimi valovnicami, na no-
tranjem delu ustja vodoravni žle-
bovi, keramika luknjičasta, barva
prehaja od rdečkasto rjave do sive,
lonec izdelan na lončarskem vrete-
nu, v. 21,5 cm, pr. u. 22,5 cm,
pr. d. 8,8 cm.



1228 Kv. 75, SE 138,

inv. št. AI 11563/1

Odlomek ustja posode z ostenjem,
ustje izvihano, ostenje okrašeno s
trema plitvimi večkratnimi valovni-
cami, keramika trda, rjave in temno
sive barve na zunanji, rjave na notra-
nji strani, posoda izdelana na lončar-
skem vretenu, na notranji strani sle-
dovi prstov, v. 8,5 cm, š. 9,9 cm,
pr. u. 20,0 cm.



1229 Kv. 75, SE 138,

inv. št. AI 11563/2

Odlomek ustja posode z ostenjem,
ustje izvihano, ostenje okrašeno z
globoko enojno valovnico, keramika
luknjičasta, površina zagaljena, črne
barve, posoda izdelana na lončar-
skem vretenu, v. 4,6 cm, š. 6,6 cm,
pr. u. 11,2 cm.

1230 Kv. 75, SE 138,

inv. št. AI 11564/1

Odlomek ustja posode z ostenjem,
ustje izvihano, keramika luknjičasta,
površina zagaljena, temno sive bar-
ve na zunanji, temno rjave na notra-
nji strani, posoda izdelana na lončar-
skem vretenu, v. 4,6 cm, š. 5,1 cm,
pr. u. 20,3 cm.

1227

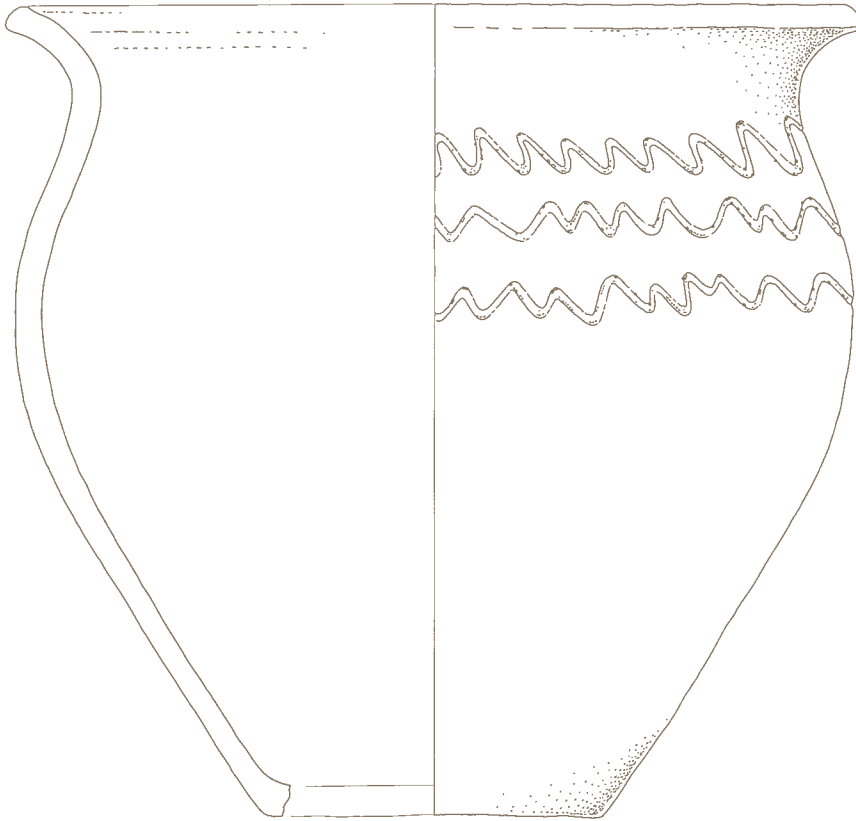

1228

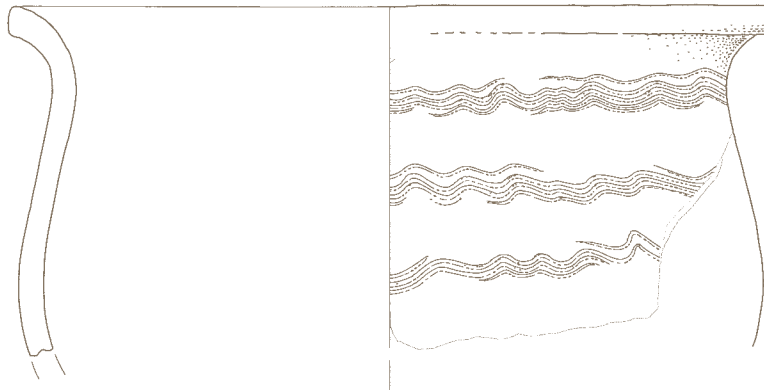

1229

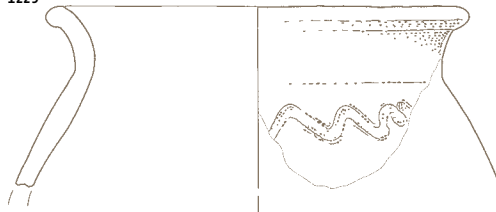

1230

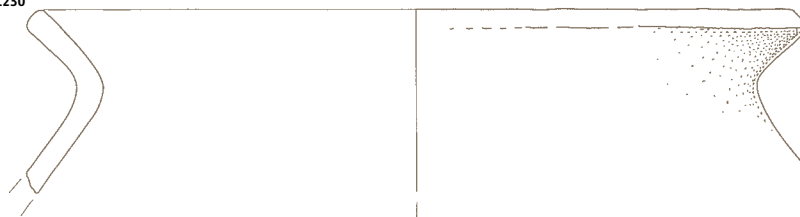

1231 Kv. 75, SE 138,

inv. št. AI 11564/3

Odlomek ustja posode z ostenjem, ustje izvihano, keramika trda, oranžno rjave barve, posoda izdelana na lončarskem vretenu, v. 3,5 cm, š. 5,3 cm, pr. u. 19,8 cm.

1232 Kv. 75, SE 138,

inv. št. AI 11566/1

Odlomek ostenja posode, ostenje okrašeno z večkratno valovnico in navpičnimi skupinami drobnih vtisov nad njo, keramika trda, sivo rjave barve, na notranji strani sledovi prstov, v. 3,6 cm, š. 5,4 cm.



SE 138 – bakrenodobni najdbi v objektu št. 24, G1233–1234

1233 Kv. 75, SE 138,

inv. št. AI 11565

Odlomek dna z ostenjem posode, groba keramika, oranžne barve, prostoročna izdelava, v. 4,1 cm, pr. d. 20,4 cm.

1234 Kv. 75, SE 138,

inv. št. AI 11567

Odlomek dulca zajemalke, groba keramika, svetlo rjave barve, prostoročna izdelava, v. 1,4 cm, š. 2,9 cm.

SE 737 – objekt št. 25, G1235–1236

1235 Kv. 103, SE 737,

inv. št. AI 12174

Odlomek ustja posode z ostenjem, ostenje okrašeno z dvema skupinama vodoravnih žlebov in večkratno valovnico med njima, rob ustja okrašen s kratkimi vodoravnimi žlebovi v treh vrstah, keramika luknjičasta, temno sive in rjave barve, posoda izdelana na lončarskem vretenu, na notranji strani odtisi prstov, v. 7,9 cm, š. 8,2 cm, pr. u. 10,6 cm.



1231

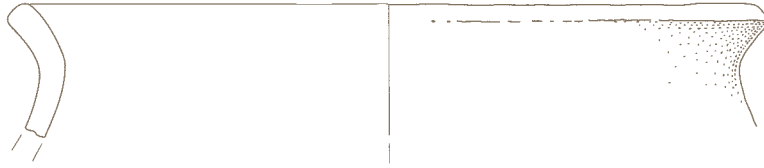

1233

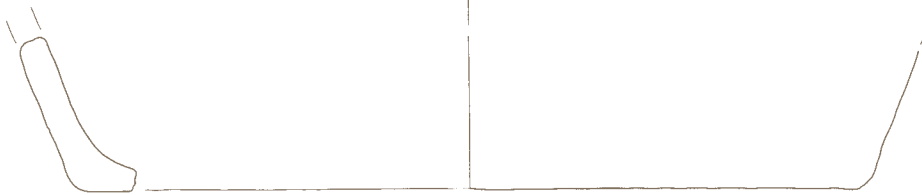

1232



1234



1235

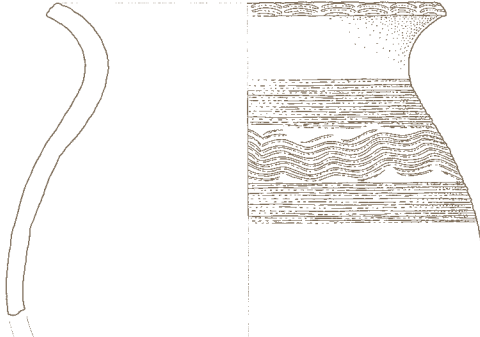

SE 138 1231-1234
SE 737 1235

**1236 Kv. 103, SE 737,
inv. št. AI 12176/2 in AI 12180/4 od-
lomki**

Odlomek dna posode, dno rahlo vbočeno, keramika luknjičasta, temno sive barve, posoda izdelana na lončarskem vretenu, na dnu viden odtis vretena, na notranji strani odtisi prstov, v. 7,8 cm, pr. d. 9,3 cm, db. d. 0,9 cm.

**SE 397 – objekt št. 26,
G1237–1240**

**1237 Kv. 49/50, SE 397,
inv. št. AI 11893**

Železen predmet, odlomek loka fibule (?), dl. 5,1 cm, v. 2,7 cm.



**1238 Kv. 49/50, SE 397,
inv. št. AI 11887**

Odlomek ustja posode z ostenjem, ustje izvihano, ostenje okrašeno z dvema večkratnima valovnicama in s tremi vodoravnimi žlebovi med njima, keramika luknjičasta, temno rjave barve, posoda izdelana na lončarskem vretenu, na notranji strani odtisi prstov, v. 11,9 cm, pr. u. 20,9 cm.



**1239 Kv. 49/50, SE 397,
inv. št. AI 11888/1, 2, 3**

Odlomek ustja posode z ostenjem, ustje izvihano, ostenje okrašeno z večkratno valovnico, keramika trda, oranžne in temno sive barve na zunanji, sivo rjave barve na notranji strani, posoda izdelana na lončarskem vretenu, v. 4,7 cm, š. 8,7 cm, pr. u. 24,0 cm.

**1240 Kv. 49/50, SE 397,
inv. št. AI 11889/2**

Odlomek ostenja posode, ostenje okrašeno z večkratno valovnico, vodoravnimi vzporednimi žlebovi in navpičnimi linijami vbodov nad njo, keramika trda, sivo rjave barve, na notranji strani odtisi prstov, v. 5,2 cm, š. 5,5 cm.

SE 735 – objekt št. 27, G1241

**1241 Kv. 78/104, SE 735,
inv. št. AI 12170/2**

Odlomek ostenja posode, ostenje okrašeno z dvema skupinama večkratnih valovnic, keramika trda, glina močno mešana s peskom, rjave barve, v. 5,8 cm, š. 6,0 cm.

M 1:1 1237
M 1:2

1236

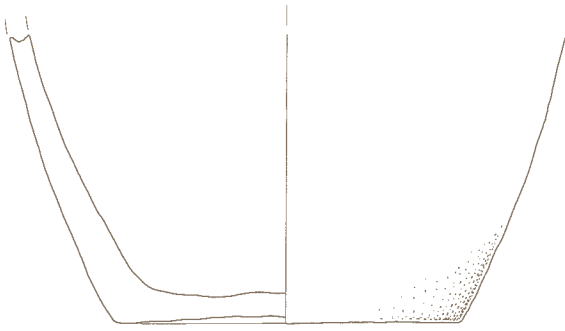

1237

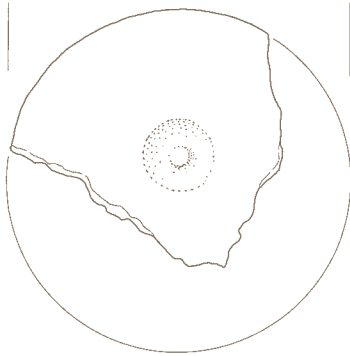
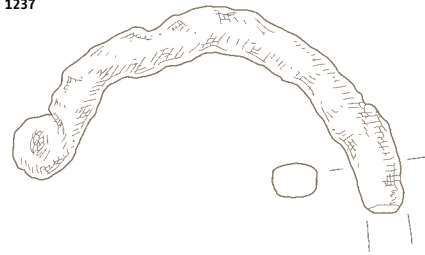

1240

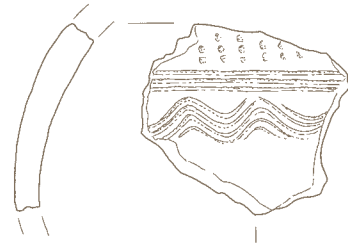

1238

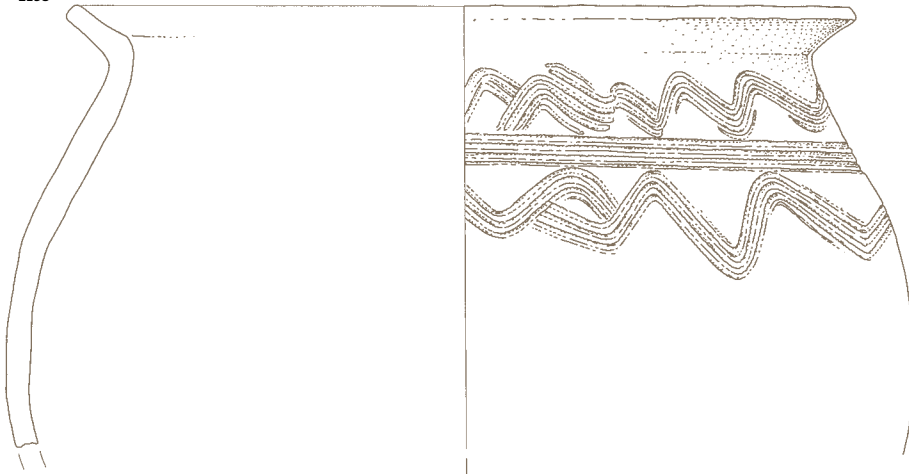

1239



1241



SE 737 1236
SE 397 1237-1240
SE 735 1241

1242 Kv. 163, SE 260,

inv. št. AI 11783

Steklena jagoda, valjasta, rumeno rjave barve, v. 2,9 cm, pr. 0,5 cm.



1243 Kv. 163, SE 260,

inv. št. AI 11689

Odlomek ustja posode z ostenjem, ustje izvihano, ustje okrašeno s skupinami vbodov, ostenje okrašeno z dvema večkratnima valovnicama, keramika trda, oranžno rjave barve na zunanji, sivo rjave na notranji strani, posoda izdelana na lončarskem vretenu, na notranji strani odtisi prstov, v. 7,8 cm, š. 9,6 cm, pr. u. 24,6 cm.

1244 Kv. 163, SE 260,

inv. št. AI 11690/1

Odlomek ustja posode z ostenjem, ustje izvihano, keramika luknjičasta, rjave in temno rjave barve, posoda izdelana na lončarskem vretenu v. 3,2 cm, š. 6,1 cm, pr. u. 14,0 cm.

1245 Kv. 163, SE 260,

inv. št. AI 11695/1

Odlomek ostenja posode, ostenje okrašeno z dvema večkratnima valovnicama, keramika luknjičasta, temno sive barve na zunanji, rjave na notranji strani, v. 3,8 cm, š. 4,7 cm.

1246 Kv. 163, SE 260,

inv. št. AI 11695/2

Odlomek ostenja posode, ostenje okrašeno z dvema večkratnima valovnicama in s skupino žlebov, keramika luknjičasta, rjave in temno sive barve na zunanji, temno sive na notranji strani, v. 5,5 cm, š. 6,8 cm.

1247 Kv. 163, SE 260,

inv. št. AI 11695/5

Odlomek ostenja posode, ostenje okrašeno z neenakomerno večkratno valovnico in žlebovi, keramika luknjičasta, rjave barve, na notranji strani odtisi prstov, v. 8,2 cm, š. 6,8 cm.

SE 260 – bakrenodobne najdbe v objektu št. 29, G1248-1250

1248 Kv. 163, SE 260,

inv. št. AI 11691/3

Odlomek noge posode, drobnorzrnata keramika, rjave barve, prostoročna izdelava, v. 2,9 cm, pr. 14,4 cm.

1249 Kv. 163, SE 260,

inv. št. AI 11692/1

Odlomek dna z ostenjem, drobnorzrnata keramika, svetlo oranžne barve, prostoročna izdelava, v. 3,1 cm, pr. d. 11,3 cm.

1250 Kv. 163, SE 260,

inv. št. AI 11692/2

Odlomek dna z ostenjem, drobnorzrnata keramika, oranžne barve, prostoročna izdelava, v. 3 cm, pr. d. 10,3 cm.

M 1:1 1242
M 1:2

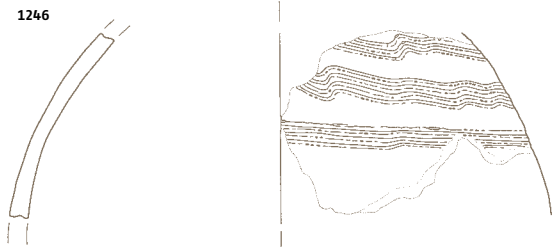
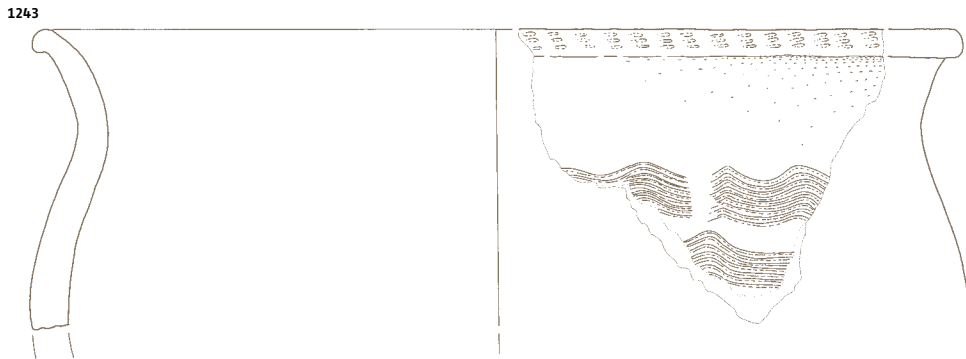
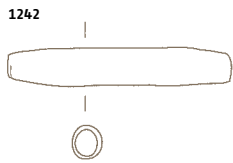

Novi vek

SE 733 – tretja plast peči (SE 747), G1251–1252

1251 Kv. 108/136, SE 747/733, inv. št. AI 12166/1

Odlomek ustja posode z ostenjem, ustje izvihano, ostenje okrašeno z dvema vodoravnima žlebovoma, keramika trda, oranžno rjave barve, notranja površina močno mešana s peskom, posoda izdelana na lončarskem vretenu, v. 5,3 cm, š. 7,1 cm, pr. u. 18,1 cm.

1252 Kv. 108/136, SE 747/733, inv. št. AI 12166/2

Odlomek ustja posode z ostenjem, ustje izvihano, ostenje na notranji strani okrašeno z večkratno prekinjeno valovnico, keramika trda, sive barve, v. 3,0 cm, š. 4,2 cm.

SE 223 – jama na vzhodnem delu najdišča, G1253–1254

1253 Kv. 135, SE 223, inv. št. AI 11658

Odlomek ustja posode z ostenjem, ustje izvihano, ostenje okrašeno z vodoravnimi žlebovi, keramika trda, temno sive in oranžne barve na zunanji, temno sive in svetlo rjave na notranji strani, posoda izdelana na lončarskem vretenu, v. 7,7 cm, š. 8,4 cm, pr. u. 20,3 cm.

1254 Kv. 135, SE 223, inv. št. AI 11660/2

Odlomek dna posode z ostenjem, dno vbočeno, keramika trda, oranžne in rjave barve na zunanji, temno sive barve na notranji strani, posoda izdelana na lončarskem vretenu, na notranji strani odtisi prstov, v. 5,2 cm, š. 8,4 cm, pr. d. 10,2 cm.

SE 166 (antika v novoveški strukturi), G1255

1255 Kv. 76/77–49/50, SE 166, inv. št. AI 11615

Odlomek dna z ostenjem posode, groba keramika, rjavo rdeče barve, prostoročna izdelava, v. 1,6 cm, pr. d. 11,6 cm.

SE 30 (zgodnji srednji vek v novoveški strukturi)

1256 Kv. 64, SE 30, inv. št. AI 11486

Odlomek ostenja posode, ostenje okrašeno z vzporednimi žlebovi, keramika trda, temno sive barve, v. 2,0 cm, š. 1,8 cm.

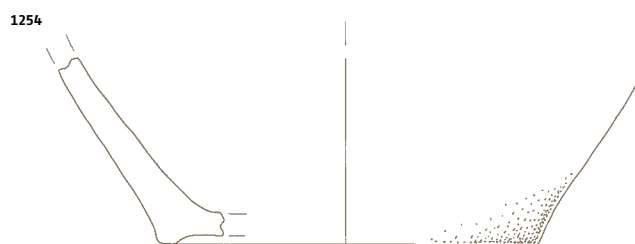
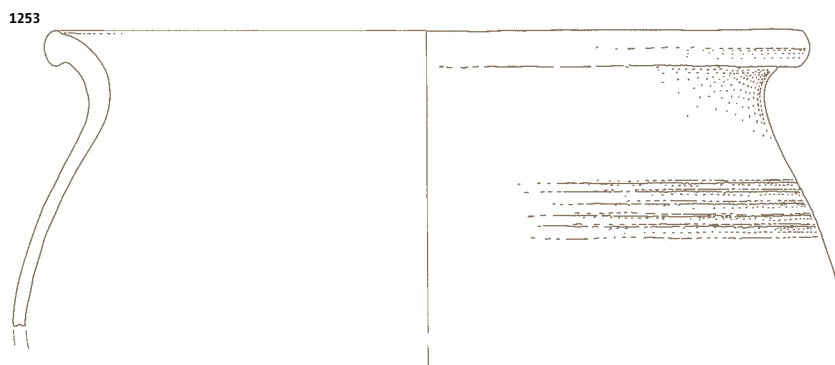

- SE 747/733 1251, 1252
- SE 223 1253, 1254
- SE 166 1255
- SE 30 1256

1257 Kv. 77, SE 186,

inv. št. AI 11623

Lonec (rekonstruiran), ustje izviha-
no in dno ravno, ostenje okrašeno s
tremi pasovi večkratnih valovnic in
vodoravnimi žlebovi med njimi, ke-
ramika trda, barva prehaja od rdeč-
kasto rjave do temno sive, lonec iz-
delan na lončarskem vretenu, v.

18,2 cm, pr. u. 13,2 cm,

pr. d. 8,8 cm.

1258 Kv. 77, SE 186,

inv. št. AI 11618/1

Odlomek ustja posode, ustje izviha-
no, keramika trda, sivo rjave barve,
posoda izdelana na lončarskem vre-
tenu, v. 3,3 cm, š. 12,5 cm,

pr. u. 21,1 cm.

1259 Kv. 77, SE 186,

inv. št. AI 11618/2

Odlomek ustja posode, ustje izvi-
hano, keramika trda, rjave in temno
sive barve, posoda izdelana na lon-
čarskem vretenu, v. 3,3 cm, š. 3,3 cm,
pr. u. 12,9 cm.

1260 Kv. 77, SE 186,

inv. št. AI 11620/2, 4 in AI 11621/2

Odlomek ustja posode z ostenjem,
ustje izvihano, ostenje okrašeno s
prepletajočimi se valovitimi linijami,
keramika trda, oranžno rjave, rjave
in temno sive barve na zunanji, rde-
če rjave, sive in temno sive na notra-
nji strani, posoda izdelana na lon-
čarskem vretenu, na notranji strani
odtisi prstov, v. 14,0 cm,

pr. u. 27,2 cm.

1257

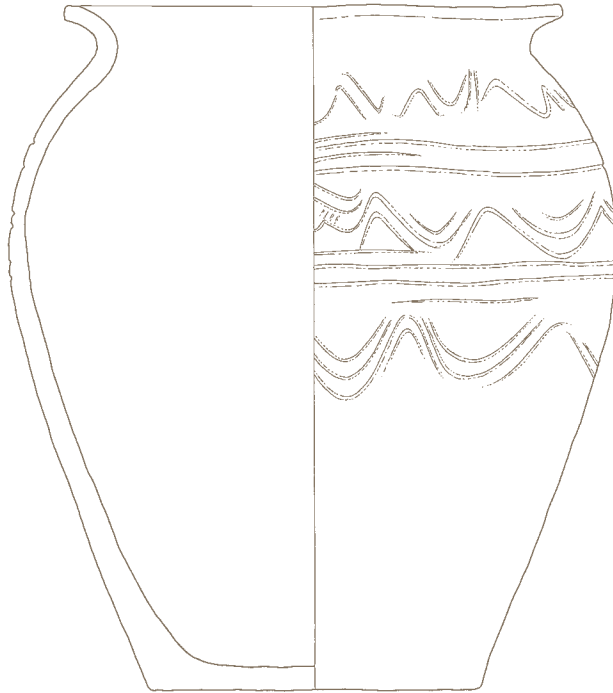

1258



1259

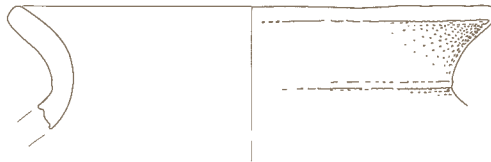

1260

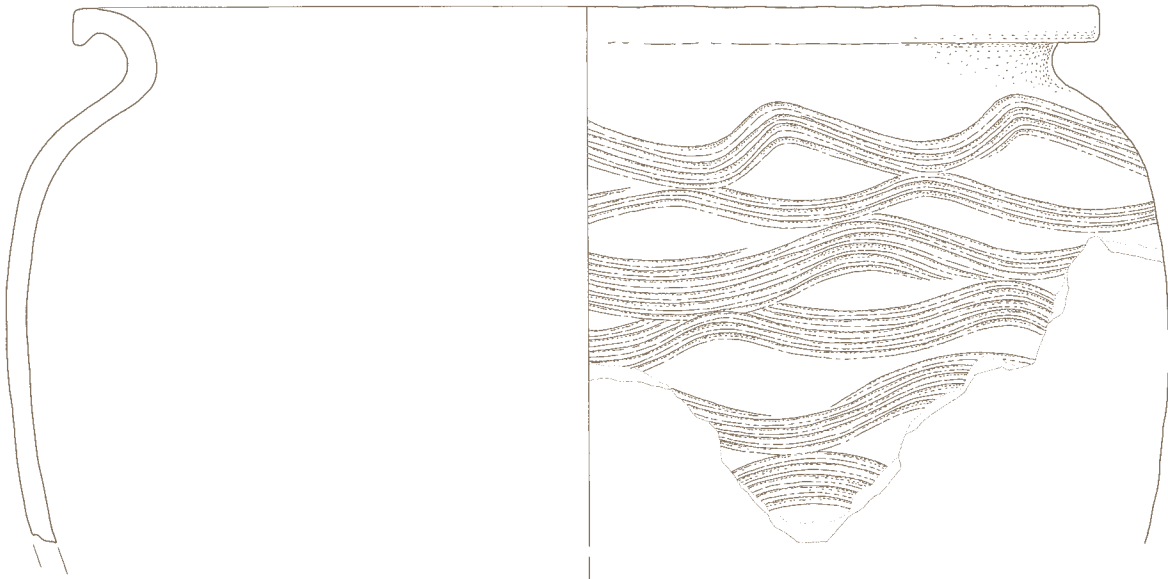

1261 Kv. 77, SE 186,

inv. št. AI 11621/1

Odlomek ustja posode z ostenjem, ustje izvihano, ostenje okrašeno z dvema večkratnima valovnicama, keramika trda, temno sive barve, posoda izdelana na lončarskem vretenu, v. 6,3 cm, š. 9,5 cm, pr. u. 17,8 cm.

1262 Kv. 77, SE 186,

inv. št. AI 11620/1

Odlomek ostenja posode, ostenje okrašeno s štirimi večkratnimi valovnicami, keramika trda, svetlo rjave barve, posoda izdelana na lončarskem vretenu, na notranji strani sledovi prstov, v. 6,4 cm, š. 14,7 cm.

1261

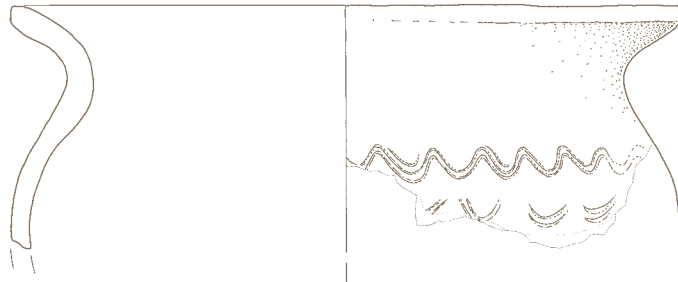

1262

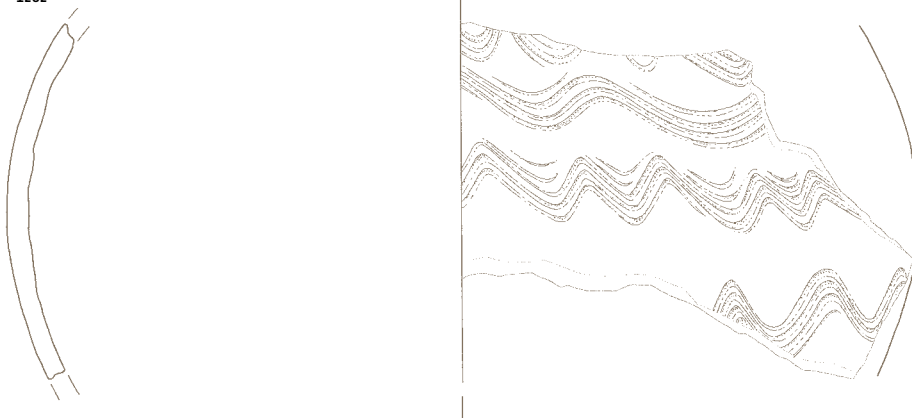

Gradivo s površinskega pregleda

Gradivo hrani NMS.

Okrajšave

POP1	Popava 1
ZE	zbiralna enota
NMS	Narodni muzej Slovenije

1 POP1 ZE 48L

Polovica železnih škarij; dl. 16,2 cm.

2 POP1 ZE 54B

Železen zatič z okroglo zanko; dl. za-
gozde 5,6 cm, pr. zanke 4,7 cm.

3 POP1 ZE 72I

Vžigalna svečka za motor z notra-
njim izgorevanjem; dl. 7 cm.

4 POP1 ZE 16C

Železen kovan žebelj pravokotnega
preseka brez glave; dl. 14 cm,
db. trna 1 cm.

5 POP1 ZE 41J

Vodoravni ročaj posode iz železne
pločevine prevlečene z belim emaj-
lom; š. 9 cm.

6 POP1 ZE 6C

Del aluminjastih vilic; dl. 7,6 cm.

7 POP1 ZE 57C

Plastični šiberni tulec rdeče barve z
napisom Winchester super-speed 5
70 mm; dl. 6,9 cm, pr. tulca 20 mm.

8 POP1 ZE 59G

Plastični šiberni tulec modre bar-
ve brez napisa; dl. 6,9 cm, pr. tul-
ca 20 mm.

9 POP1 ZE 19H

Plastični šiberni tulec modre bar-
ve brez napisa; dl. 6,9 cm, pr. tul-
ca 20 mm.

10 POP1 ZE 55L

Plastični šiberni tulec zelene bar-
ve brez napisa; dl. 6,9 cm, pr. tul-
ca 20 mm.

11 POP1 ZE 37G

Plastični šiberni tulec rdeče barve z
napisom Winchester special 4;
dl. 6,9 cm, pr. tulca 20 mm.

12 POP1 ZE 37E

Plastični šiberni tulec rdeče barve z
napisom Winchester 5; dl. 6,9 cm,
pr. tulca 20 mm.

13 POP1 ZE 49I

Plastični pokrov rdeče barve z notra-
njim navojem in ušescem na robu;
v. 4 cm, pr. 4 cm.

14 POP1 ZE 47F

Plastični narebreni pokrov zelene
barve z notranjim navojem;
v. 4,8 cm, pr. 3,6 cm.

15 POP1 ZE 54B

Plastični narebreni pokrov bele bar-
ve; v. 2,4 cm, pr. 3,1 cm.

16 POP1 ZE 59C

Plastični pokrov rumene barve;
v. 1 cm, pr. 3 cm.

17 POP1 ZE 54I

Plastični narebreni pokrov bele bar-
ve z notranjim navojem; v. 1,5 cm,
pr. 2 cm.

18 POP1 ZE 52F

Plastični narebreni zamašek bele
barve z logotipom K(rka) na zgornji
ploskvi; v. 1 cm, pr. 2,2 cm.

19 POP1 ZE 34E

Plastični zamašek bele in rdeče bar-
ve z napisom Talis Vinag Maribor na
zgornji ploskvi; v. 2,3 cm, pr. 2,9 cm.

20 POP1 ZE 19C

Dva dela plastičnega cveta svetlo
modre barve; pr. 6 cm.

21 POP1 ZE 45B

Bela plastična S zanka; v. 9 cm,
š. 5 cm.

M1:2

1



2



4



5



3



6



7



8



9



10



11



12



13



14

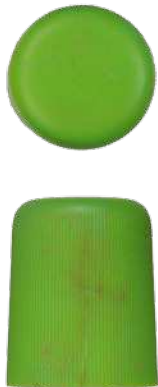

15



16



17



18



19

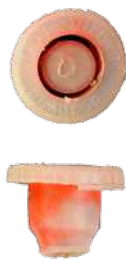

20



21



22 POP1 ZE 60N

Plastična injekcija z napisom Farmitalia v reliefu; dl. 10,2 cm, pr. 1,6 cm.

23 POP1 ZE 54E

Del plastične injekcije; dl. 3 cm.

24 POP1 ZE 35E

Del plastičnega glavnika svetlo vijoličaste barve; d. 5,8 cm, š. 3 cm.

25 POP1 ZE 65A

Kopija plastične Lego kocke rdeče barve; dl. 6,2 cm, š. 1,5 cm.

26 POP1 ZE 50C

Bakelitno poliedrično stikalo(?) rjave barve z luknjo; š. 1 cm, v. 1,8 cm.

27 POP1 ZE 56F

Plastični gumb črne barve z dvema luknjicama; pr. 1,8 cm.

28 POP1 ZE 51A

Plastični gumb bele barve z dvema luknjicama; pr. 1,8 cm.

29 POP1 ZE 49N

Plastično ohišje kemičnega svinčnika črne barve; dl. 11,8 cm, pr. 1 cm.

30 POP1 ZE 44A

Plastični pokrov pisala zelene barve kvadratnega preseka z notranjim navojem in belim napisom Jerič; dl. 4,5 cm, db. 1 cm.

31 POP1 ZE 18J

Plastična bombica za nalivno pero; dl. 3,8 cm, pr. 0,7 cm.

32 POP1 ZE 36A

Plastični plinski vžigalnik Tokai črne barve, ki ima na eni strani rdeč logotip HSA, na drugi pa napis HSA Autoelektrik und -zubehör Ges.m.b.H. Import – Export – Grosshandel 0316/91 65 50; dl. 8 cm, š. 2,4 cm, db. 1,2 cm.

33 POP1 ZE 11K

Steklenička rjave barve z neodprtimi belimi kovinskimi pokrovcem z modrim napisom Pliva na zgornji strani. V steklenički ohranjene tablete; v. 6,1 cm, pr. 1,9 cm.

34 POP1 ZE 59H

Dno in narebreno ostenje steklenega kozarca; pr. d. 5,2 cm.

35 POP1 ZE 30N

Del brusa; dl. 11,1 cm, š. 4 cm, db. 1,3 cm.

36 POP1 ZE 57J

Odlomek skrilaste ploščice z enim ravnim robom in na obeh straneh tankimi vpraskanimi črtami, ki tvorijo nepravilno mrežo kvadratov; š. 3,8 cm, dl. 4,7 cm, db. 0,3 cm.

37 POP1 ZE 33B

Odbitek iz rdečerjavega roženca; dl. 2,6 cm, š. 1,6 cm, db. 0,4 cm.

M 1:1 37
M 1:2

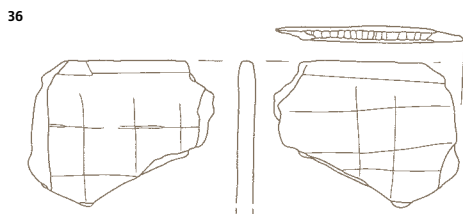
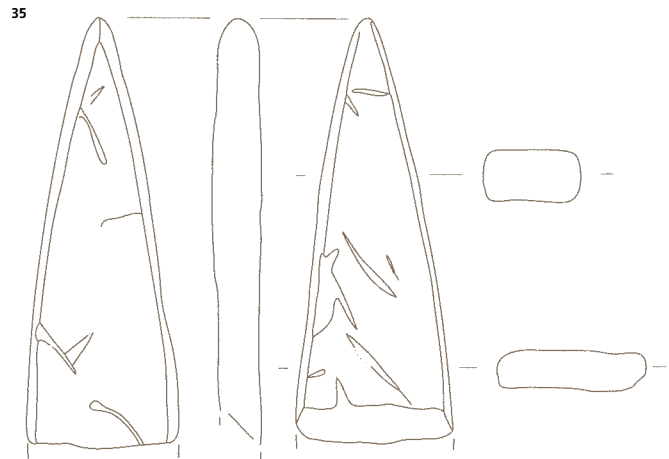
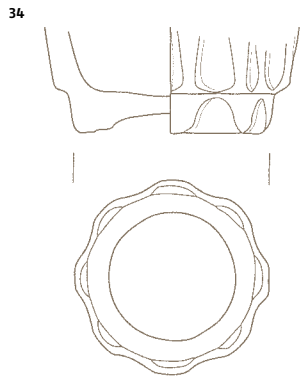

38 POP1 ZE 44F

Del profiliranega izvihanega ustja lonca svetlo rjave barve; š. 2,8 cm, v. 2 cm, pr. 23,4 cm. Barva preloma zelo svetlo rjava 10YR 8/3.

39 POP1 ZE 4D

Del profiliranega odebeljenega ustja lonca svetlo rjave barve; š. 2,4 cm, v. 2,3 cm, pr. 17,7 cm. Barva preloma rožnatosiva 7.5YR 7/2.

40 POP1 ZE 42H

Del profiliranega izvihanega ustja lonca oker barve; š. 3 cm, v. 2 cm, pr. 21,2 cm. Barva preloma svetlosiva 5YR 7/1.

41 POP ZE 1B

Del profiliranega izvihanega ustja lonca rjavkaste barve; š. 2,9 cm, v. 2,4 cm, pr. 21,4 cm. Barva preloma temnosiva 10YR 6/4 (jedro), površina rumenkastorjava.

42 POP1 ZE 2E

Del profiliranega izvihanega ustja lonca sivo rjave barve; š. 2,2 cm, v. 2,3 cm, pr. 20,5 cm. Barva preloma svetlo siva 10YR 7/2.

43 POP1 ZE 54L

Del profiliranega izvihanega ustja lonca temno rjave barve; š. 4,1 cm, v. 2,3 cm, pr. 14,4 cm. Barva preloma temno rjava 7.5YR 3/2.

44 POP1 ZE 59C

Del odebeljenega izvihanega ustja lonca svetlo rjave barve; š. 3,2 cm, v. 2,9 cm, pr. 19,2 cm. Barva preloma rožnata 5YR 8/4.

45 POP1 ZE 29F

Del profiliranega odebeljenega ustja lonca rdečkaste barve prevlečen znotraj in po robu z rjavo glazuro; š. 3 cm, v. 2,2 cm, pr. 31,4 cm. Barva preloma rdečkastorumena 5YR 7/8.

46 POP1 ZE 3E

Del profiliranega izvihanega ustja lonca svetlo rjave barve; š. 2,2 cm, v. 2,8 cm, pr. 21,4 cm. Barva preloma rožnatobela 7.5YR 8/2.

47 POP1 ZE 60K

Del porofiliranega izvihanega ustja lonca sivo rjave barve; š. 3,2 cm, v. 2,3 cm, pr. 30,6 cm. Barva preloma rožnatosiva 7.5YR 7/2.

48 POP1 ZE 39K

Del odebeljenega izvihanega ustja lonca prevlečenega zunaj in znotraj s svetlo rjavo glazuro; š. 3,2 cm, v. 3 cm, pr. 28,2 cm. Barva preloma rožnata 5YR 7/4.

49 POP ZE 4B

Del odebeljenega izvihanega ustja lonca; š. 3 cm, v. 2,2 cm, pr. 19,2 cm. Barva preloma rožnatosiva 7.5YR 6/2.

50 POP ZE 2B

Del odebeljenega izvihanega ustja lonca; š. 3,5 cm, v. 1,8 cm, pr. 17,4 cm. Barva preloma siva 7.5YR 5/0.

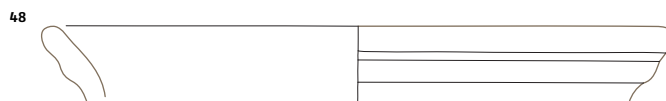
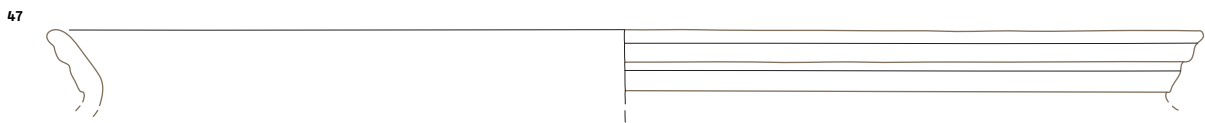
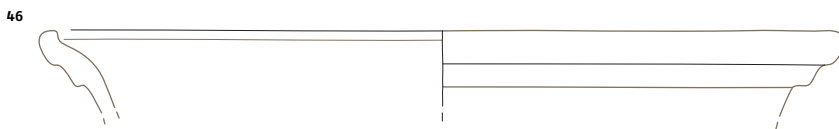
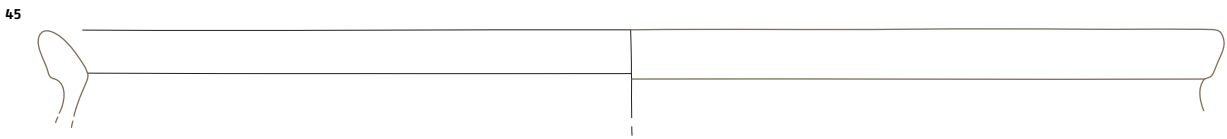
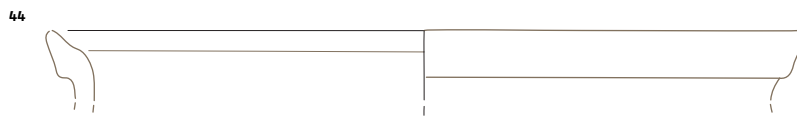
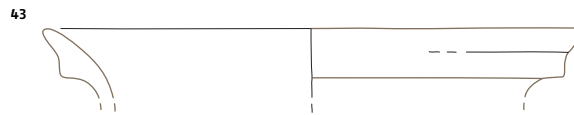
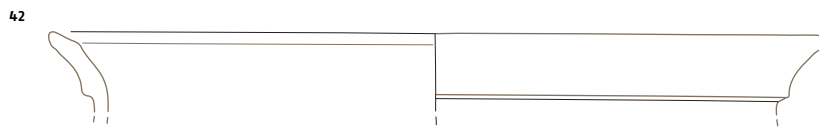
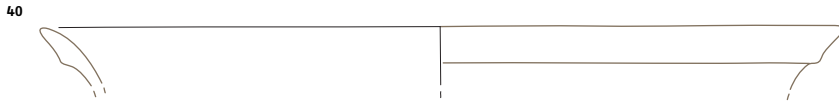
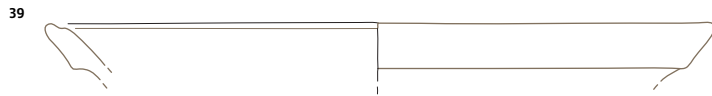
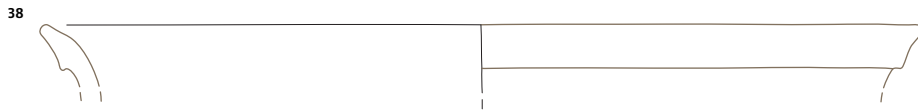

51 POP1 ZE 36E

Del profiliranega močno izvihanega ustja lonca sivo rjave barve; š. 3,3 cm, v. 2 cm, pr. 16,8 cm. Barva preloma rožnatobela 7.5YR 8/2.

52 POP1 ZE 34I

Del močno izvihanega ustja lonca svetlo sive barve; š. 3,3 cm, v. 2 cm, pr. 16,6 cm. Barva preloma rožnata 7.5YR 8/4.

53 POP1 ZE 38B

Del odebeljenega izvihanega ustja lonca svetlo sivo barve; š. 3,1 cm, v. 1,9 cm, pr. 18 cm. Barva preloma bela 10YR 8/2.

54 POP1 ZE 60B

Del profiliranega izvihanega ustja lonca svetlo rjave barve; š. 3 cm, v. 2,2 cm, pr. 20,6 cm. Barva preloma svetlo rjavosiva 10YR 6/2.

55 POP TJ1

Del izvihanega ustja lonca svetlo sive barve; š. 2,4 cm, v. 2,4 cm, pr. 26,6 cm. Barva preloma bela 7.5YR 8/0.

56 POP 1C

Del izvihanega ustja lonca sive barve; š. 3,4 cm, v. 2,2 cm, pr. 19,4 cm. Barva preloma siva 7.5YR 5/0.

57 POP 1D

Del izvihanega ustja lonca sive barve; š. 2,9 cm, v. 2,1 cm, pr. 20 cm. Barva preloma temno siva 7.5YR 4/0.

58 POP 2E

Del izvihanega ustja lonca sive barve; š. 2,8 cm, v. 2,1 cm, pr. 19,2 cm. Barva preloma temno siva 7.5YR 4/1.

59 POP 1E

Del izvihanega ustja lonca svetlo sive barve; š. 2,8 cm, v. 2,2 cm, pr. 19,6 cm. Barva preloma svetlo siva 7.5YR 7/0.

60 POP 2E

Del izvihanega ustja lonca sive barve; š. 2,7 cm, v. 2,1 cm, pr. 17,2 cm. Barva preloma svetlo sivorjava 10YR 6/2.

61 POP 4C

Del izvihanega ustja lonca sive barve; š. 2,6 cm, v. 1,9 cm, pr. 16,6 cm. Barva preloma siva 10YR 6/1.

62 POP 1E

Del izvihanega ustja lonca črne barve; š. 6,6 cm, v. 2,4 cm, pr. 24 cm. Barva preloma črna 7.5YR 2/0.

63 POP 1E

Del izvihanega ustja lonca temnosive barve; š. 4,8 cm, v. 2,5 cm, pr. 19,6 cm. Barva preloma temno sivorjava 10YR 4/2.

64 POP1 ZE 35H

Del izvihanega ustja lonca ali vrča sivo rjave barve; š. 4 cm, v. 2,4 cm, pr. 11,2 cm. Barva preloma rožnatosiva 5YR 6/2.

65 POP1 ZE 59J

Del odebeljenega izvihanega ustja lonca ali vrča svetlo rjave barve; š. 4,2 cm, v. 2 cm, pr. 11,5 cm. Barva preloma svetlo siva 10YR 7/1.

66 POP1 ZE 1D

Del odebeljenega izvihanega ustja lonca ali vrča sive barve; š. 3,1 cm, v. 2 cm, pr. 24 cm. Barva preloma temno sivorjava 10YR 4/2.

67 POP1 ZE 1B

Del odebeljenega izvihanega ustja lonca; š. 2,6 cm, v. 2,1 cm, pr. 22 cm. Barva preloma rožnato siva 7.5YR 7/2.

M 1:2

51



52



53



54



55



56



57



58



59



60



61



62



63



64

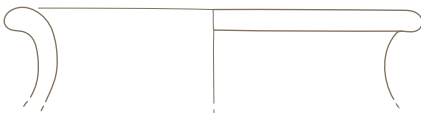

65



66



67



68 POP1 TJ4

Del odebeljenega izvihanega ustja lonca črne barve; š. 4,1 cm, v. 2,4 cm, pr. 18,2 cm. Barva preloma črna 7.5YR 2/0.

69 POP1 ZE 1E

Del odebeljenega izvihanega ustja lonca sive barve; š. 6,3 cm, v. 3,1 cm, pr. 19,8 cm. Barva preloma siva 2.5YR 6/0.

70 POP1 ZE 20H

Del odebeljenega izvihanega ustja lonca sivo rjave barve; š. 3,1 cm, v. 2,4 cm, pr. 31,4 cm. Barva preloma svetlo rjava 7.5YR 6/4.

71 POP1 ZE 2B

Del odebeljenega izvihanega ustja lonca sive barve; š. 3 cm, v. 1,9 cm, pr. 11,6 cm. Barva preloma siva 5YR 5/1.

72 POP1 ZE 30I

Del močno izvihanega ustja lonca svetlo rjave barve; š. 4,8 cm, v. 1,8 cm, pr. 14,4 cm. Barva preloma rožnata 7.5YR 8/4.

73 POP1 ZE 8I

Del izvihanega vodoravnega ustja lonca sive barve, prevlečenega znotraj z olivnozeleno glazuro; š. 2,1 cm, v. 2,1 cm. Barva preloma siva 7.5YR 6/0.

74 POP1 ZE 20H

Del izvihanega ustja lonca sivo rjave barve, prevlečenega znotraj in po robu z rjavo glazuro; š. 2,2 cm, v. 2,8 cm, pr. 24,8 cm. Barva preloma rožnatosiva 7.5YR 7/2.

75 POP1 ZE 17J

Del odebeljenega izvihanega ustja lonca sivo rjave barve; š. 3,1 cm, v. 2,4 cm, pr. 32,8 cm. Barva preloma siva 10YR 6/1.

76 POP1 ZE 1D

Del močno izvihanega ustja lonca sive barve; š. 3,6 cm, v. 2,4 cm, pr. 24,8 cm. Barva preloma bela 7.5YR 8/0.

77 POP1 ZE 14L

Del odebeljenega močno izvihanega ustja lonca rožnatosivo barve; š. 3 cm, v. 2,2 cm, pr. 20,2 cm. Barva preloma rožnatosiva 7.5YR 7/2.

78 POP1 ZE 5C

Del močno izvihanega ustja lonca svetlo sive barve; š. 2,5 cm, v. 2,2 cm, pr. 22,2 cm. Barva preloma svetlo rjvosiva 10YR 6/2.

79 POP1 ZE 1D

Del odebeljenega, profiliranega in izvihanega ustja lonca rdečkaste barve; š. 3,2 cm, v. 2,3 cm, pr. 23,8 cm. Barva preloma rdečkastorumena 5YR 6/6.

80 POP1 ZE 52G

Del močno izvihanega ustja lonca svetlo rjave barve; š. 3,1 cm, v. 3 cm, pr. 26,8 cm. Barva preloma rožnatosiva 7.5YR 7/2.

81 POP1 ZE 26L

Del odebeljenega profiliranega izvihanega ustja lonca svetlo rjave barve; š. 3,4 cm, v. 2,4 cm, pr. 22,4 cm. Barva preloma bela 10YR 8/1.

82 POP1 ZE 14D

Del močno izvihanega ustja lonca svetlo rjave barve; š. 4 cm, v. 2,5 cm, pr. 14,8 cm. Barva preloma rožnata 7.5YR 7/4.

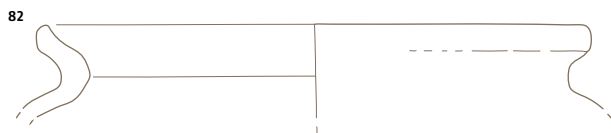
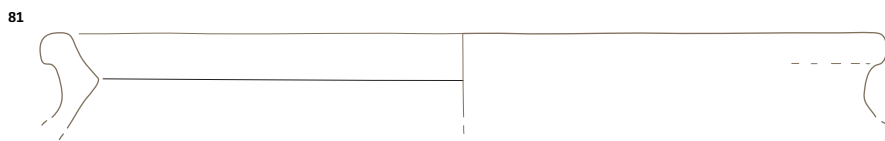
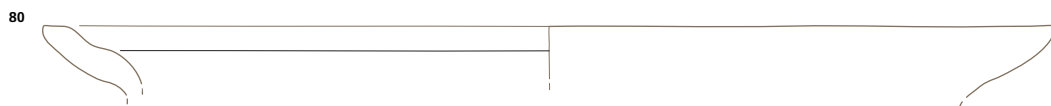
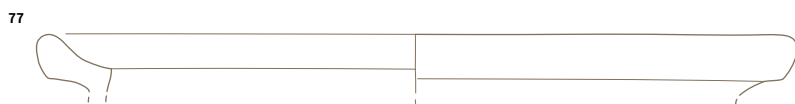
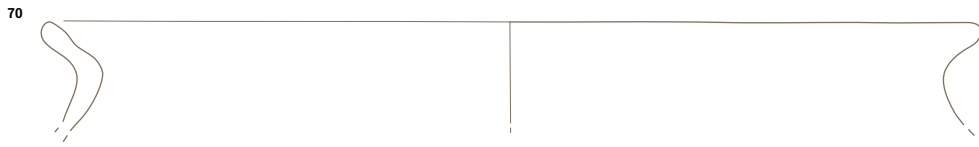
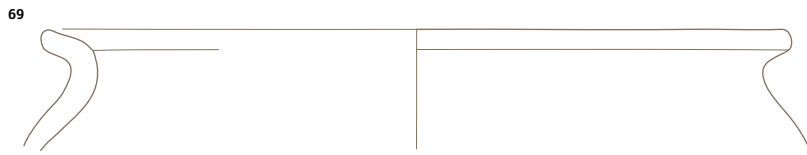

83 POP1 ZE 4M

Del odebeljenega izvihanega ustja lonca oker barve; š. 2,9 cm, v. 2,5 cm, pr. 27,8 cm. Barva preloma rožnata 7.5YR 8/4.

84 POP1 ZE 34C

Del profiliranega izvihanega ustja lonca svetlo rjave barve; š. 3,9 cm, v. 3 cm, pr. 20,7 cm. Barva preloma svetlosiva 7.5YR 7/0.

85 POP1 ZE 46J

Del odebeljenega izvihanega ustja vrča(?) oker barve; š. 2,5 cm, v. 2,3 cm, pr. 13,1 cm. Barva preloma zelo svetlorjava 10YR 7/3.

86 POP1 ZE 34A

Del profiliranega močno odebeljenega ustja lonca svetlo rjave barve; š. 4,6 cm, v. 2,4 cm, pr. 23,6 cm. Barva preloma svetlo siva 7.5YR 7/0.

87 POP1 ZE 35G

Del profiliranega močno odebeljenega ustja lonca rjave barve; š. 3,5 cm, v. 1,9 cm, pr. 28 cm. Barva preloma temno rjava 10YR 4/1.

88 POP1 ZE 60N

Del profiliranega izvihanega ustja lonca zelo svetlorjave barve; dl. 2,9 cm, v. 2,1 cm, pr. 26,5 cm. Barva preloma svetlo rjavosiva 10YR 6/2.

89 POP1 ZE 48A

Del rahlo izvihanega ustja lonca s sledovi glazure v notranjosti; š. 3,1 cm, v. 2,4 cm, pr. 23,8 cm. Barva preloma rožnatosiva 7.5YR 7/2.

90 POP1 ZE 32I

Del močno profiliranega izvihanega ustja lonca svetlo rdečkaste barve; š. 3 cm, v. 2 cm, pr. 15 cm. Barva preloma rdečkastorumena 7.5YR 7/6.

91 POP1 ZE 38D

Del odebeljenega izvihanega ustja lonca rožnato rjave barve; š. 3,2 cm, v. 1,6 cm, pr. 14,8 cm. Barva preloma rdečkastorumena 7.5YR 8/6.

92 POP1 ZE 49A

Del izvihanega ustja lonca ali vrča prevlečenega zunaj z zeleno, znotraj z oker in na ustju z rjavo glazuro; š. 4,1 cm, v. 2,1 cm, pr. 20,8 cm. Barva preloma rožnatosiva 7.5YR 6/2.

93 POP1 ZE 21E

Del odebeljenega rahlo izvihanega ustja lonca ali vrča prevlečenega zunaj in po ustju z rjavo, v notranjosti pa oker glazuro; š. 2,7 cm, v. 1,7 cm, pr. 11,6 cm. Barva preloma rožnata 5YR 8/4.

94 POP1 ZE 30A

Del odebeljenega, rahlo izvihanega ustja vrča(?) prevlečenega zunaj in znotraj z oker glazuro in z rdečerjavo glazuro povdarjenim robom; š. 3,1 cm, v. 2,1 cm, pr. 14,4 cm. Barva preloma rdečkastorumena 5YR 7/6.

95 POP1 ZE 46G

Del odebeljenega izvihanega ustja lonca ali vrča temno rjave barve; š. 3 cm, v. 1,8 cm, pr. 15,9 cm. Barva preloma siva 5YR 6/1.

96 POP1 ZE 17H

Del odebeljenega ustja vrča svetlo rjave barve; š. 2,4 cm, v. 1,8 cm, pr. 8,4 cm. Barva preloma rožnatobela 5YR 8/2.

83



84

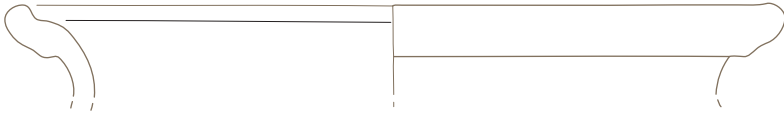

85

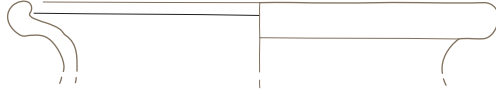

86

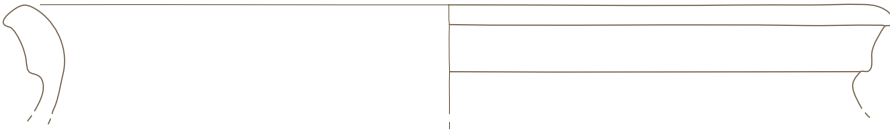

87

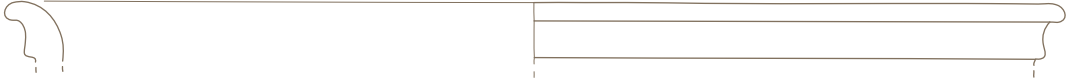

88



89

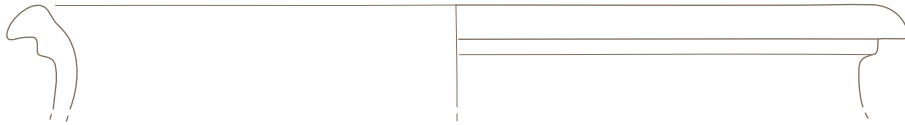

90

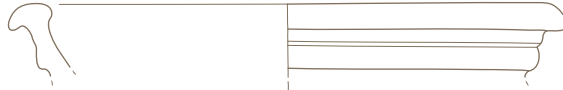

91



92



93



94



95



96



97 POP1 ZE 19A

Del profiliranega ustja lonca sive barve; v. 2,7 cm, š. 2,7 cm. Barva preloma 7.5YR 6/8.

98 POP1 ZE 5L

Del ustja vrča s trakastim ročajem svetlo sive barve, v notranjosti prevlečen z zeleno glazuro; š. 3,9 cm, v. 3,5 cm. Barva preloma bela 5YR 8/1.

99 POP1 ZE 37G

Del ustja vrča s trakastim ročajem svetlo sive barve, prevlečen z zeleno glazuro; š. 4,1 cm, v. 3,8 cm. Barva preloma siva 5YR 6/1.

100 POP1 ZE 6H

Del ravnega dna in ostenja lonca sivorjave barve porozne fature; š. 3,9 cm, v. 3,2 cm, pr. d. 7,7 cm. Barva preloma 2.5YR 6/0 do 5/0.

101 POP1 ZE 5C

Del ravnega dna in ostenja lonca; š. 3,6 cm, v. 3 cm, pr. d. 10,6 cm. Barva preloma bela 5YR 8/1.

102 POP1 ZE 54N

Del dna in ostenja lonca ali vrča prevlečenega znotraj in zunaj z oker glazuro. Zunanja površina okrašena z belimi, rjavimi in zelenimi črtami glazure; š. 3,8 cm, v. 3,5 cm, pr. d. 14 cm. Barva preloma rožnata 5YR 8/4.



103 POP1 ZE 54N

Del dna in ostenja lonca; š. 4,2 cm, v. 2,8 cm, pr. d. 9 cm. Barva preloma rožnatosiva 7.5YR 6/2.

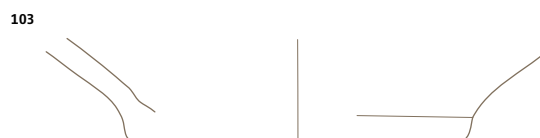
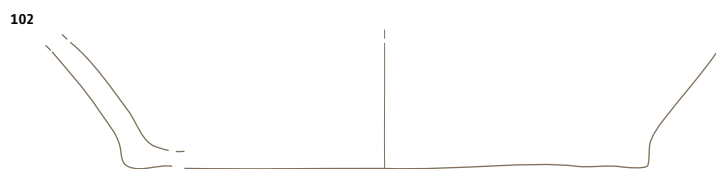
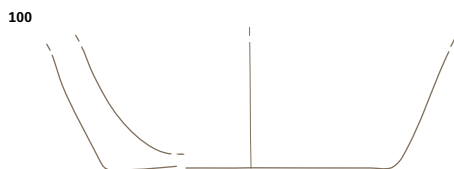
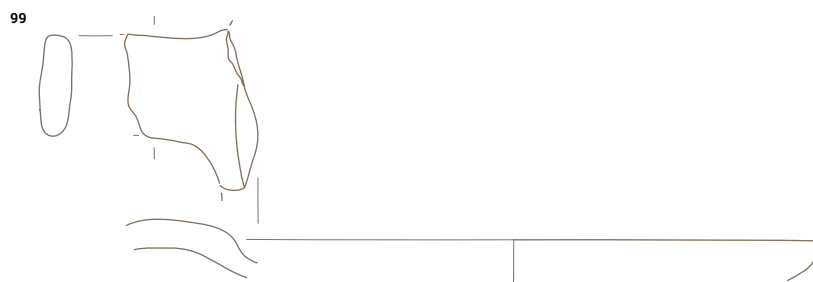
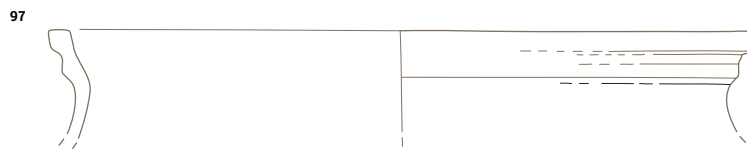

104 POP1 ZE 48D

Del vodoravno izvihanega ustja sklede; š. 2,9 cm, v. 1,6 cm, pr. 24,8 cm. Barva preloma rožnato-siva 7.5YR 7/2.

105 POP1 ZE 7B

Del izvihanega ustja male sklede svetlosive barve; š. 3 cm, v. 1,7 cm, pr. 16,5 cm. Barva preloma svetlosiva 7.5YR 7/0.

106 POP1 ZE 1A

Del rahlo odebeljenega roba in stene sklede prevlečene znotraj in po robu z osnovno oker glazuro, na robu in v notranjosti okrašeno z glaziranimi rjavimi in belimi pasovi; š. 2,7 cm, v. 2,3 cm, pr. 22,2 cm. Barva preloma rožnata 7.5YR 8/4.



107 POP1 ZE 8B

Del odebeljenega uvihanega ustja male sklede temno rjave barve; š. 2,1 cm, v. 2 cm, pr. 17,7 cm. Barva preloma temno siva 5YR 4/1.

108 POP1 ZE 26M

Del uvihanega ustja sklede rdečkaste barve; š. 3,7 cm, v. 1,6 cm, pr. 17,8 cm. Barva preloma rdečkastorumena 7.5YR 7/6.

109 POP1 ZE 1E

Del uvihanega ustja sklede rdečkaste barve; š. 5,9 cm, v. 1,7 cm, pr. 20,6 cm. Barva preloma rožnata 7.5YR 8/4.

110 POP1 ZE 27J

Del uvihanega ustja sklede rdečkaste barve, prevlečene znotraj z oker glazuro; š. 4,6 cm, v. 1,9 cm, pr. 32,6 cm. Barva preloma rožnata 7.5YR 8/4.

111 POP1 ZE 34B

Del odebeljenega uvihanega ustja sklede prevlečene znotraj in zunaj z zeleno glazuro; š. 3,8 cm, v. 2 cm, pr. 33,4 cm. Barva preloma siva 5YR 6/1.

112 POP1 ZE 44C

Del odebeljenega roba in stene sklede prevlečene znotraj in po robu z zeleno glazuro; š. 4,8 cm, v. 2,5 cm, pr. 36 cm. Barva preloma zelo svetlorjava 10YR 8/3.

113 POP1 ZE 59C

Del močno profiliranega izvihanega ustja lonca rdečkasto rumene barve; š. 5,2 cm, v. 2,8 cm, pr. 23,9 cm. Barva preloma rdečkasto rumena 7.5YR 7/6.

114 POP1 ZE 59C

Del odebeljenega izvihanega ustja sklede prevlečene znotraj in na zunanjem robu z glazuro, ki je odpadla; š. 7 cm, v. 2,8 cm, pr. 28,4 cm. Barva preloma rdečkastorumena 7.5YR 7/6.

M 1:2

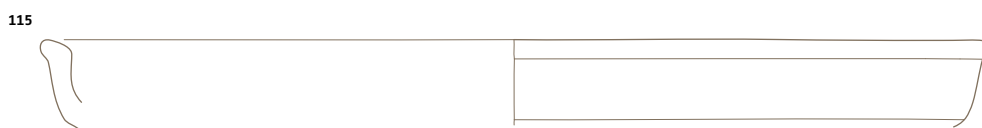
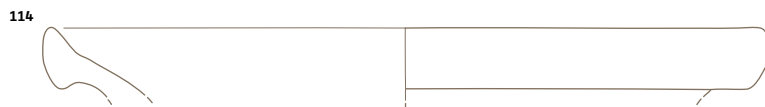
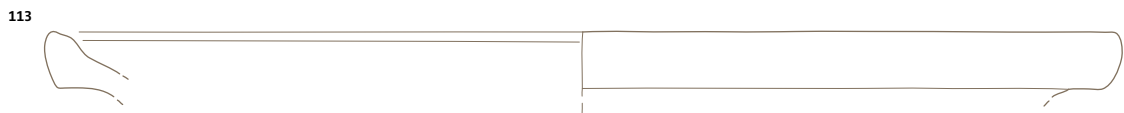
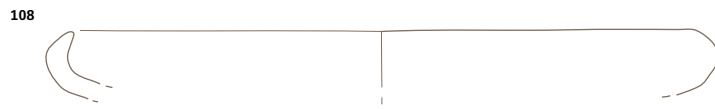

116 POP1 ZE 51G

Del ustja in stene sklede prevlečene znotraj in po robu z oker glazuro, po robu pa še z belo glazirano črto; š. 5 cm, v. 3,1 cm, pr. 27 cm. Barva preloma rdečkastorumena 7.5YR 8/6.

117 POP1 ZE 39K

Del profiliranega izvihanega ustja sklede svetlo rjave barve; š. 3,4 cm, v. 2,4 cm, pr. 29 cm. Barva preloma zelo svetlo rjava 10YR /3.

118 POP1 ZE 18G

Del odebeljenega izvihanega ustja sklede prevlečene znotraj in na zunanjem robu z olivnozeleno glazuro; š. 4,8 cm, v. 1,7 cm. Barva preloma zrožnato bela 7.5YR 8/2.

119 POP1 ZE 13F

Del roba in stene plitve sklede rdečkasto rjave barve, prevlečene znotraj z glazuro; š. 4,1 cm, v. 2,4 cm, pr. 33 cm. Barva preloma rožnatobela 7.5YR 8/2.

120 POP1 ZE 35B

Del porcelanastega krožnička s prstanasto nogo, pozlačenim robom in zlatim rastlinskim okrasom v notranjosti; š. 5 cm, dl. 4,2 cm, pr. 15,3 cm. Barva preloma 5Y 8/1.



121 POP1 ZE 50G

Del gumba pokrovke bež barve; v. 2,8 cm, š. 5,3 cm. Barva preloma bela 10YR 8/2.

122 POP1 ZE 2A

Del gumba pokrovke zelo svetlo rjave barve; v. 0,8 cm, š. 3,8 cm. Barva preloma siva (jedro) 10YR 7/3.

123 POP1 ZE 60D

Del pokrovke rožnato sive barve; š. 4,5 cm, dl. 3 cm, pr. 21 cm. Barva preloma rožnatosiva 7.5YR 7/2.

124 POP1 ZE 19I

Del pokrovke svetlo sive barve; š. 4,1 cm, dl. 2,8 cm, pr. 20,2 cm. Barva preloma rožnatosiva 7.5YR 7/2.

125 POP1 ZE 4A

Del pokrovke svetlo sive barve; š. 3,1 cm, dl. 2,1 cm, pr. 23,6 cm. Barva preloma svetlo siva 10YR 7/2.

126 POP1 ZE 3I

Del pokrovke rožnato sive barve; š. 3,1 cm, dl. 1,8 cm, pr. 13 cm. Barva preloma rožnatobela 7.5YR 8/2.

M 1:2

116



117

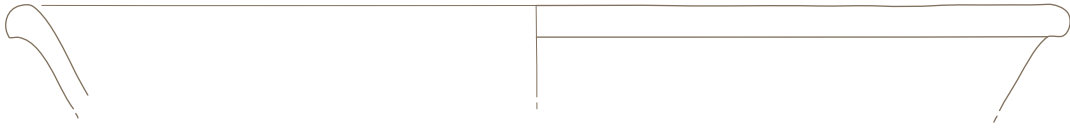

118



119

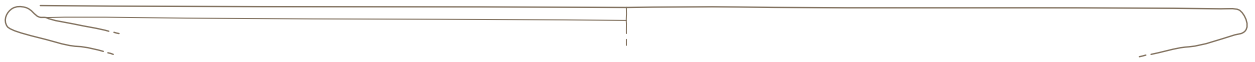

120



121

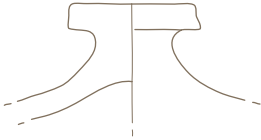

122



123



124



125



126



Analize

Zooarheološke analize kostnih ostankov

Zdravka Hincak

V analizo je zajeto 78 koščenin (80,77 %) in zobnih (19,23 %) odlomkov živali, ki izvirajo iz dvanajstih stratigrafskih enot na najdišču. Vzorci iz stratigrafske enote SE 549/550 so zelo drobni in jih ni mogoče taksonomsko določiti. Kar 20 % fragmentov zaradi močne fragmentiranosti ni bilo mogoče določiti. Splošna stopnja ohranjenosti vzorcev je zelo nizka, saj 95 % vzorcev pripada skupini drobnih fragmentov. Analizirani vzorci predstavljajo najmanj 6 vrst osebkov (MNI): divje govedo (*Bos primigenius*, Boj.), domače govedo (*Bos taurus*, L.), navadni jelen (*Cervus elaphus*, L.), mali prežvekovalci: ovca, koza ali srna (*Ovis aries*, L., *Capra hircus*, L., *Capreolus capreolus*, L.), divja svinja (*Sus scrofa ferus*, L.) in ptica (*Aves*).

Vzorci so bili analizirani s pomočjo primerjalnega gradiva (Cohen/Serjeantson 1986; Hillson 1992; Kolda 1936; Struska 1903; Nickel *et al.* 1986; von den Driesch 1976; Schmid 1972).

Žgani fragmenti v celotnem vzorcu zajemajo 10,3 % in se nahajajo v naslednjih stratigrafskih enotah: SE 28/21, SE 139/140 in SE 202/203. Barva žganih kosti se nahaja v razponu od sivo bele do bele barve, kar pomeni temperaturo žganja od 900°C.

Rezultati procentualne zastopanosti vzorcev posameznih živalskih vrst kažejo, da so najpogostejši s 37,18 % odlomki kosti in zobne svinje (*Sus scrofa sp.*). Na sl. 43 je prikazana odstotna zastopanost ostankov divje svinje (*Sus scrofa ferus*, L.) 19,23 %, ostalih 17,95 % vzorcev ni bilo mogoče določiti kot divjijo ali domačo obliko svinje (*Sus scrofa sp.*). Kostni divje svinje so bile določljive večinoma za odrasle moške samce merjasce. Po odstotni zastopanosti skupaj s svinjo (*Sus scrofa sp.*) sledijo ostanki domačega goveda (*Bos taurus*, L.) in nedoločljivi odlomki, vsi s 17,95 %.

Ostanki malih prežvekovalcev, kamor sodijo ovca, koza in srna (*Ovis aries*, L., *Capra hircus*, L., *Capreolus capreolus*, L.) zajemajo 14,10 %, sledijo fragmentirani vzorci jelena (*Cervus elaphus*, L.) z 8,97 %. Ostanki velikih prežvekovalcev (*Ruminantia*), divjega goveda (*Bos primigenius*, Boj.) in ptic (*Aves*) se nahajajo na najdišču vsak z 1,28 %.

Največje število kostnih ostankov je zastopanih v SE 851/822 (16 vzorcev) in SE 139/140, sledijo SE 143/144, SE 181/182 in 396/397 (9 vzorcev), SE 20/21 (6 vzorcev) in SE 28/21, SE 135/136 (4 vzorci), kar je prikazano na sl. 44. Ostale tri stratigrafske enote SE 555/556 (2 vzorca) in SE 295/296 ter SE 202/203 so zastopane s po enim vzorcem.

Važne podatke nam nudi prikaz pogostnosti najdb kostnih in dentalnih odlomkov na najdišču (sl. 45). Najštevilčnejše so najdbe odlomkov dolgih kosti – kar 26,03 %, od teh jih je največje število ohranjeno v zelo drobnih fragmentih. Sledijo ostanki zob (*dentes*) z 20,55 % oziroma zobne sklenine v primeru večje fragmentiranosti. Na tretjem mestu se nahajajo nedoločljivi ostanki animalnega porekla z 19,18 %. Od kosti golenice (*tibia*) so

43 Zastopanost raziskanih živalskih vrst.

AVES – ptice (<i>Aves</i>) (1,28 %)
BP – divje govedo (<i>Bos primigenius</i> , L.) (1,28 %)
BT – domače govedo (<i>Bos taurus</i> , L.) (17,95 %)
CE – navadni jelen (<i>Cervus elaphus</i> , L.) (8,97 %)
O/C/C – mali prežvekovalci: ovca, koza ali srna (<i>Ovis aries</i> , L., <i>Capra hircus</i> , L., <i>Capreolus capreolus</i> , L.) (14,10 %)
SSF – divja svinja (<i>Sus scrofa ferus</i> , L.) (19,23 %)
SSP – svinja (<i>Sus scrofa</i> , sp.) (17,95 %)
VP – veliki prežvekovalci (<i>Ruminantia</i>) (1,29 %)
NN – ostanki neidentificiranih kosti živalskega porekla (17,95 %)

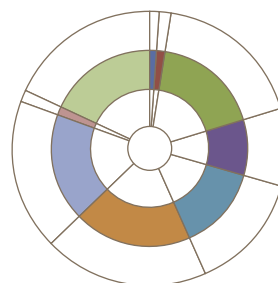

44 Številčna zastopanost kostnih ostankov po glavnih stratigrafskih enotah.

SE 20/21 (6)	SE 202/203 (1)
SE 28/29 (4)	SE 295/296 (1)
SE 135/136 (4)	SE 396/397 (9)
SE 139/140 (17)	SE 555/556 (2)
SE 143/144 (9)	SE 851/822 (16)
SE 181/182 (9)	

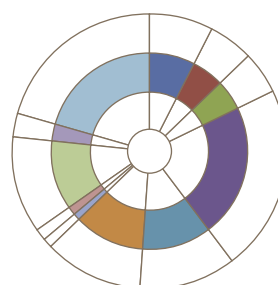

45 Pogostnost najdb kostnih in dentalnih odlomkov na najdišču.

PEL – kosti medenice (<i>pelvis</i>) (1,37 %)
PHII – drugi členki prsta (<i>phalanges II</i>) (2,74 %)
T – golenica (<i>tibia</i>) (8,22 %)
MT – dlančnica (<i>metatarsus</i>) (1,36 %)
DOKO – dolge kosti (<i>ossa longa</i>) (26,03 %)
DENTES – zobje (<i>dentes</i>) (20,55 %)
MAN – spodnja čeljust (<i>mandibula</i>) (8,22 %)
PHIII – tretji členki prsta (<i>phalanges III</i>) (2,74 %)
COS – rebra (<i>costae</i>) (6,85 %)
OCRAN – kosti lobanje (<i>ossa cranii</i>) (1,37 %)
H – nadlahtnica (<i>humerus</i>) (1,37 %)
NN – nedoločljivi fragmenti kosti animalnega porekla (19,18 %)

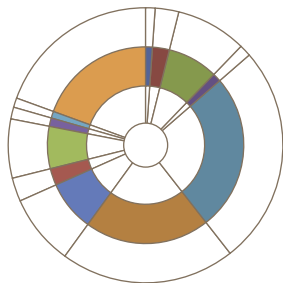

najpogosteje ohranjeni fragmenti diafiz. Njihova odstotna prisotnost na najdišču je enaka prisotnosti fragmentov spodnje čeljusti (*mandibula*) z 8,22 %. Odlomki reber (*costae*) so prisotni z visokimi 6,58 % in večinoma zajemajo odlomke tela reber (*corpus costae*). Sledijo fragmenti drugega in tretjega členka prsta (*phalanx II*, *phalanx III*), vsaki po 2,74 %. Kostni stopalnic (*metatarsus*), medenice (*pelvis*), fragmentov nadlahtnice (*humerus*) in kosti lobanje (*ossa cranii*) so predstavljene v najmanjšem odstotku, vsaka posamezna skupina s po 1,37 % (sl. 44). Zaradi velike fragmentiranosti vzorcev nadaljnja analiza ni mogoča.

46 Drugi členek prsta (*phalanx II*) goveda (*Bos sp.*) (Lipovci Popava 1, S IV, kv. 85, SE 851/822, SV. 97).



Seznam vzorcev

1. Sek. III, IV, kv. 57, 85, SE 20/21

Masa vzorca: 4g

Število vzorcev: Svinja (*Sus scrofa sp.*): 6

Opis: Ohranjeni so fragmenti zobne krone (zobne sklenine) kočnikov (*dentes molaris*) svinje (*Sus scrofa sp.*).

2. Sek. III, IV, kv. 57, 85, SE 28/21

Masa vzorca: 1g

Število vzorcev: Svinja (*Sus scrofa sp.*): 4

Opis: Ohranjeni so žgan fragment prvega členka prsta (*phalanx I*) svinje (*Sus scrofa sp.*) in trije žgani fragmenti telesa reber (*corpus costae*).

3. Sek. II, kv. 47, SE 135/136

Masa vzorca: 1g

Število vzorcev: Svinja (*Sus scrofa sp.*): 4

Opis: Ohranjeni so štirje fragmenti dolge kosti (*ossa longa*), najverjetneje svinje (*Sus scrofa sp.*).

4. Sek. III, kv. 75, SE 139/140

Masa vzorca: 13g

Število vzorcev: Veliki prežvekovalci (*Ruminantia*): 1, Mali prežvekovalci: ovca, koza, srna (*Ovis aries*, L., *Capra hircus*, L.; *Capreolus capreolus*, L.): 1

Opis: Ohranjen je najbolj distalni del diafize golenice (*tibia*) velikega prežvekovalca (*Ruminantia*) in fragment tretjega členka prsta (*phalanx III*) malega prežvekovalca: ovca, koza ali srna (*Ovis aries*, L., *Capra hircus*, L.; *Capreolus capreolus*, L.).

5. Sek. III, kv. 75, SE 139/140

Masa vzorca: 2g

Število vzorcev: Navadni jelen (*Cervus elaphus*, L.): 7

Opis: Ohranjenih je 7 fragmentov krone zoba (zobne sklenine), najverjetneje navadnega jelena (*Cervus elaphus*, L.).

6. Sek. III, kv. 75, SE 139/140

Masa vzorca: 0,5g

Število vzorcev: Fragmenti kosti živalskega porekla: 2

Opis: Ohranjena sta dva zelo drobna žgana fragmenta kosti živalskega porekla.

7. Sek. III, kv. 75, SE 143/144

Masa vzorca: 1g

Število vzorcev: Mali prežvekovalci: ovca, koza, srna (*Ovis aries*, L., *Capra hircus*, L.; *Capreolus capreolus*, L.): 9

Opis: Ohranjenih je 7 fragmentov zobne krone (zobne sklenine) ličnika ali kočnika (*dentes premolares/dentes molares*) in dva fragmenta alveolarnega zidu čeljustnice malih prežvekovalcev: ovce, koze ali srne (*Ovis aries*, L., *Capra hircus*, L.; *Capreolus capreolus*, L.).

8. Sek. III, kv. 77, SE 181/182

Masa vzorca: 0,5g

Število vzorcev: Fragmentirane kosti živalskega porekla: 9

Opis: Ohranjenih je devet fragmentov kosti živalskega porekla.

9. Sek. V, kv. 127, SE 202/203

Masa vzorca: 1g

Število vzorcev: Ptica (*Aves*): 1

Opis: Ohranjen je fragment medenice (*pelvis*) male ptice (*Aves*).

10. Sek. V, kv. 127, SE 202/203

Masa vzorca: 0,1g

Število vzorcev: Fragmenti kosti živalskega porekla

Opis: Ohranjeni so zelo drobni fragmenti kosti živalskega porekla.

11. Sek. VI, kv. 157, SE 295/296

Masa vzorca: 5g

Število vzorcev: Fragmenti kosti živalskega porekla

Opis: Ohranjen je fragment diafize nadlahtnice (*humerus*) velikega prežvekovalca (*Ruminantia*).

12. Sek. II, kv. 49–50, SE 396/397

Masa vzorca: 62g

Število vzorcev: Domače govedo (*Bos taurus*, L.): 9

Opis: Ohranjen je krajši fragment distalnega dela kosti stopala (*metatarsus*) in osem fragmentov dolgih kosti (*ossa longa*).

13. Sek. III, kv. 65, SE 549/550

Masa vzorca: 2g

Število vzorcev: Fragmenti kosti živalskega porekla

Opis: Zelo drobni fragmenti kosti živalskega porekla.

14. Sek. II, kv. 48, SE 555/556

Masa vzorca: 0,1g

Število vzorcev: Fragmenti kosti živalskega porekla

Opis: Ohranjena sta dva zelo drobna fragmenta kosti živalskega porekla.

15. Sek. IV, kv. 85, SE 851/822

Masa vzorca: 36g

Število vzorcev: Divja svinja – merjasec (*Sus scrofa ferus*, L.): 15

Divje govedo (*Bos primigenius*, Boj.): 1

Opis: Ohranjeni so fragment krone podočnika (*dens caninus*) spodnje čeljusti (*mandibula*) divje svinje – merjasca (*Sus scrofa ferus*, L.) in fragmenti telesa spodnje čeljusti (*corpus mandibulae*), *angulus mandibulae*, 7 fragmentov dolge kosti (*ossa longa*), fragment telesa reber (*corpus costae*) in fragment kosti lobanje (*cranium*) iste živali. Ohranjen je drugi členek prsta (*phalanx II*) najverjetneje divjega goveda (*Bos primigenius* Boj.).

Radiocarbon ¹⁴C dating

The samples were checked and mechanically cleaned under a microscope. The residual material was then extracted with 1% HCl, 1% NaOH at 60°C and again 1% HCl. The alkali extract of KIA 32879, 32885, 32901, and 32903 (humic acid fraction) was precipitated with HCl, then washed and dried.

The combustion to CO₂ of all fractions was performed in a closed quartz tube together with CuO and silver wool at 900°C. The sample of CO₂ was reduced with H₂ over approx. 2 mb of Fe powder as a catalyst, and the resulting carbon/iron mixture was pressed into a pellet in the target holder.

The ¹⁴C concentration of the samples was measured by comparing the simultaneously collected ¹⁴C, ¹³C, and ¹²C beams of each sample with those of Oxalic Acid standard CO₂ and coal background material. Conventional ¹⁴C ages were calculated according to Stuiver and Polach (1977, 355) with a δ¹³C correction for isotopic fractionation based on the ¹³C/¹²C ratio measured by our AMS-system simultaneously with the ¹⁴C/¹²C ratio (note: this δ¹³C correction includes the effects of fractionation during graphitization and in the AMS-system and therefore cannot be compared with δ¹³C values obtained per mass spectrometer on CO₂). For the determination of our measuring uncertainty (standard deviation σ) we observed both the counting statistics of the ¹⁴C measurement and the variability of the interval results that, together, make up one measurement. The larger of the two is adopted as a measuring uncertainty. To this we added the uncertainty connected with the subtraction of our »blank«. The quoted 1σ uncertainty is thus the best estimate for the full measurement and not just based on counting statistics. »Calibrated« or calendar ages were calculated using »CALIB rev 5.01« (Reimer *et al.* 2004).

All samples gave more than the 1 mb of carbon recommended for a precise measurement and produced a sufficient ion beam. The δ¹³C values lie in a normal range and thus far the results are reliable.

The age difference between the alkali residue and the humic acid fraction is not statistically significant in four cases (see Fig. 47). These samples are therefore not (significantly) contaminated and the ages measured for the alkali residues are also reliable in this respect. The humic acid fractions of KIA 32870 and 32885 are significantly younger than the alkali residue, probably due to the admixture of younger carbon into the more mobile humic acid fraction. The alkali residue age should be reliable because the chemical cleaning, which removes contaminants from the alkali residue and enriches them in the humic acid fraction, is usually effective and the contamination is not heavy.

47 Age differences alkali residue (AR)–humic acid fraction (HA) in ¹⁴C-years.

Sample	Difference (¹⁴ C-years)	Significance σ
KIA 32869 AR-HA	24±44	0.5
KIA 32870 AR-HA	104±44	2.4
KIA 32879 AR-HA	-71±39	1.8
KIA 32885 AR-HA	144±48	3.0
KIA 32901 AR-HA	-54±39	1.4
KIA 32903 AR-HA	-62±34	1.8

48 Vkopan objekt večjih dimenzij (SE 499), KIA 32885.

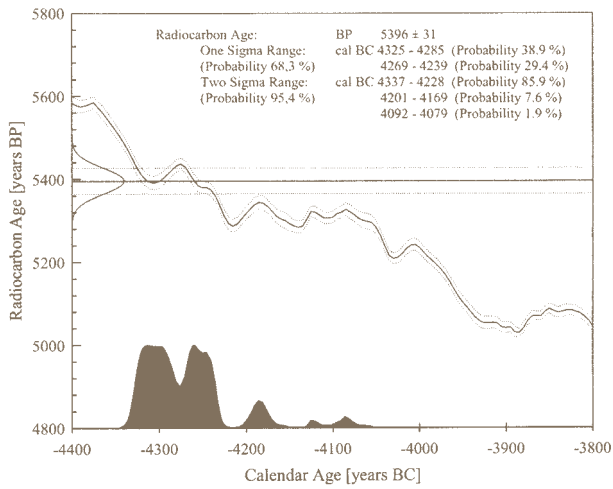

51 Jama (SE 390), plast (SE 389), KIA 42048.

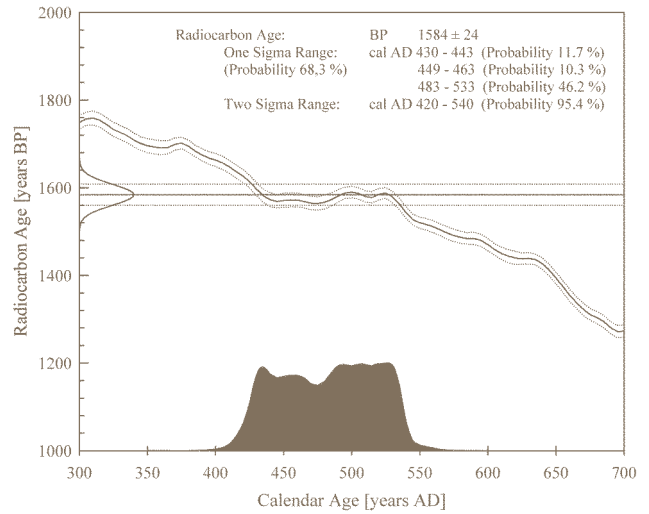

49 Polzemljanka (SE 8), plast (SE 7), KIA 42046.

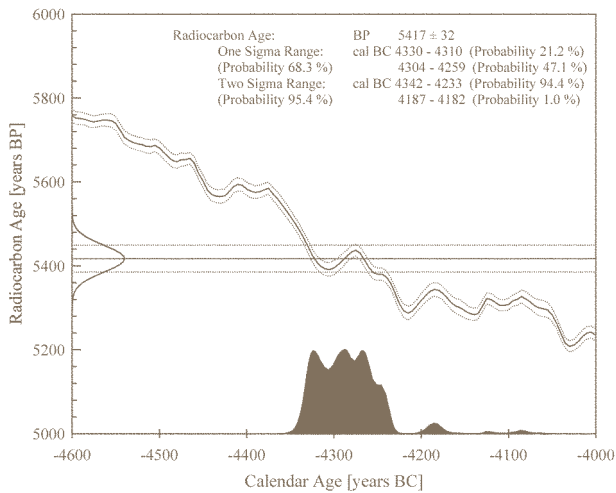

52 Ognjišče (SE 686), plast (SE 683), KIA 42050.

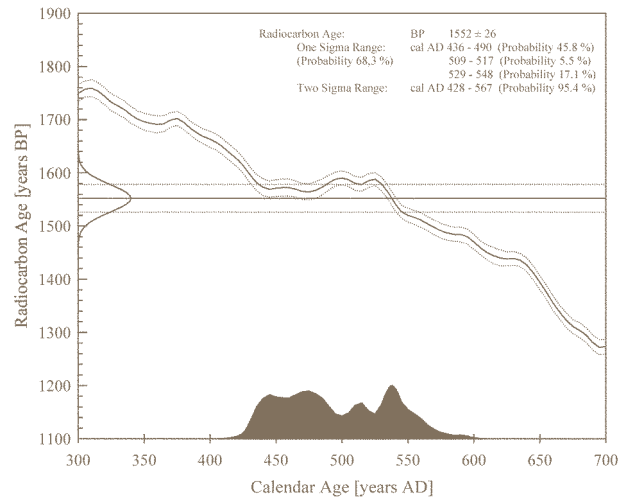

50 Ognjišče (SE 246), plast (SE 245), KIA 42047.

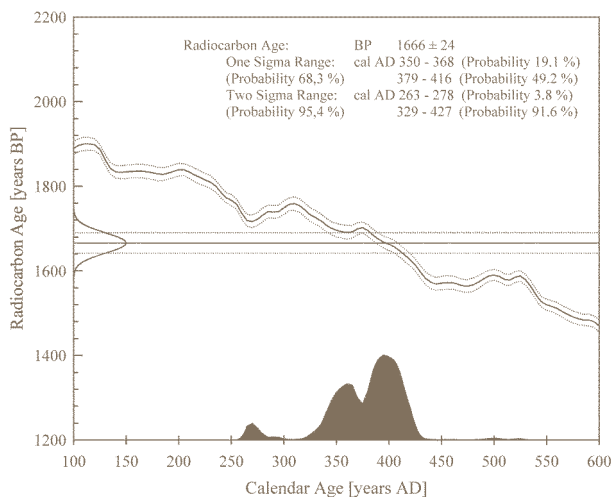

53 Jama (SE 21), plast (SE 20), KIA 32887.

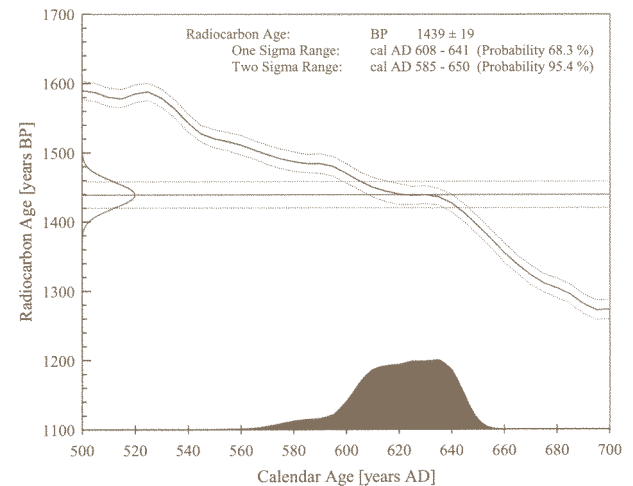

54 Zemljanka (SE 203), plast (SE 202), KIA 32886.

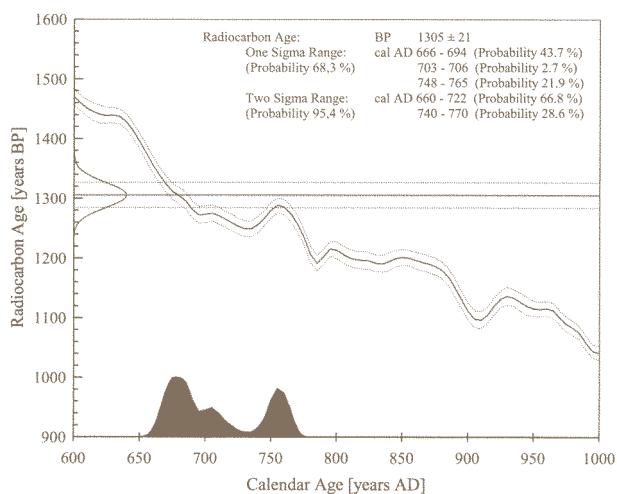

55 Jama (SE 144), plast (SE 143), KIA 32883.

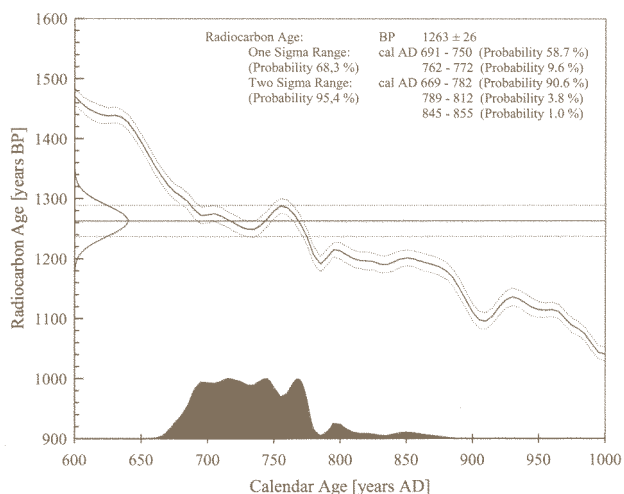

56 Jama (SE 252), plast (SE 251), KIA 32884.

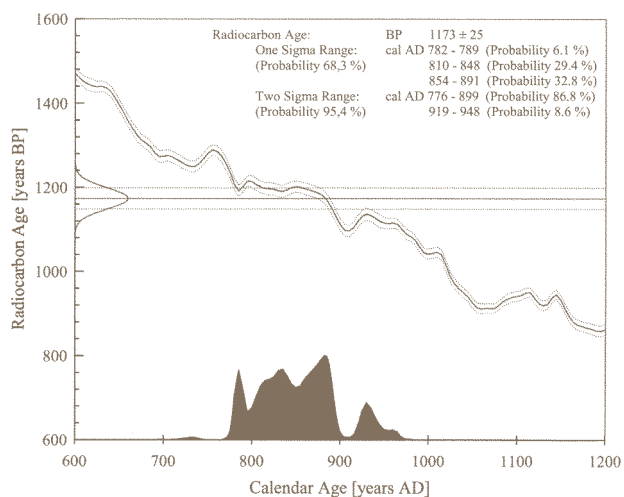

Najdišče, na katerem so bile pred posegom njivske obdelovalne površine, leži na pleistocenski murski terasi zahodno od vasi Lipovci med potokoma Ledavo na severu in Doblom na jugu (sl. 1, 2, 3, 4, 5). Najdišče je presekano z izsušeno nekdanjo strugo potoka na dva dela na najdiščih Popava 1 in Popava 2, ki smo ju izkopalni ločeno.

Med samim raziskovanjem smo ugotovili, da je bil prostor posejten v času bakrene in pozne bronaste dobe, rimskega obdobja in v zgodnjem srednjem veku. Površino rahlo valovitega terena najdišča je pokrivala ornica kot temno rjav mehak peščen melj (SE 1), ki ji je sledila premešana plast kot temno do rumeno rjav mehak peščen melj (SE 2) z najdbami iz različnih obdobj. Pod njima so se v kulturno sterilnih poplavnih plasteh pojavile arheološke ostaline z jamami in jamami za kole (sl. 19). Na najdišču je kot podlaga prevladovala plast rumenega do rdečega peščenega melja (SE 3), v katero je bilo vkopano večje število prazgodovinskih in zgodnesrednjeveških objektov. Plast je na vzhodnem predelu najdišča prehajala v rumen pesek z rdečimi oksidi (SE 201), rdeče rjav peščen melj (SE 265) in sivo rjav peščen melj (SE 266). Na osrednjem najnižjem delu najdišča se je pod ornico oziroma paleoornico pojavila plast temno sivo rjavega trdnega peščenega melja (SE 15), ki ji je sledila plast SE 3 (sl. 19), le ta je bila v večji globini, predvsem na mestih, kjer se je dalj časa zadrževala voda, precej marmorizirana (SE 77, SE 78, SE 121, sl. 26, 27). Pod njimi je bila geološka osnova sivega gruščca, pomešanega z rdeče rjavim peskom in meljem (SE 4). Pogled na stratigrafijo najdišča nam kažejo preseki na njegovem zahodnem in severnem robu (sl. 25, 26, 27).

Strukture, opredeljene v čas bakrene dobe, so bile odkrite na zahodnem in osrednjem delu najdišča (sl. 28, 30). Na podlagi teh struktur smo poskušali ugotoviti nasebinske ostaline, ki smo jih opredelili kot nadzemne objekte, zemljanke, polzemljanke, vkopane objekte večjih dimenzij, večje in manjše jame. Domnevamo pet nadzemnih objektov, velike od 10 × 4 m do 5 × 2 m. Osnovo tlorisov objektov predstavljajo odkrite jame za kole, ki so bile okrogle oblike, v premeru so merile od 0,60 m do 0,17 m in so bile dokaj plitvo (od 0,30 do 0,04 m) vkopane v osnovo. V stavbah in v njihovi bližini so bile večje in manjše jame, v katerih so bile cele najdbe ali kosi keramičnih posod, vretenca, drobno kamnito orodje in deli žrmelj. Odkriti sta bili dve polzemljanki ovalne oblike, veliki 4,10 × 2,63 m in 3,10 × 2,30 m, ki sta bili dokaj plitvo vkopani v osnovo. Štirje objekti večjih dimenzij, veliki od 32,15 × 12,00 m do 19,12 × 11,8 m, so bili vkopani od 0,20 do 0,40 m globoko. V objektih so bile večje in manjše jame ter jame za kole, ki jih ne moremo povezati med seboj.

Presenetljivo je veliko število keramičnih in kamnitih najdb, ki skupaj z jamami in ponekod ohranjenimi jamami za kole verjetno tvorijo ostanke večjih hiš.

Večje jame zunaj objektov so bile večinoma podolgovate oblike, velike od 4,14 × 1,46 m do 1,72 × 0,98 m. Vkopane so bile od 0,95 do 0,14 m globoko. Manjše jame so bile večinoma ovalne oblike, velike od 1,80 × 1,31 m, oziroma do 0,63 m v premeru. Vkopane so bile od 0,62 m do 0,07 m globoko. Na najdišču smo jih odkrili v skupinah na zahodnem robu, jugozahodnem delu, ob severnem robu in na vzhodnem delu najdišča. V jamah so bili večinoma kosi keramičnih posod, drobno kamnito orodje, deli kamnitih žrmelj in kosi prežganega hišnega ometa. Jame so verjetno rabile kot shrambni prostori, kot odpadne jame ali delovni prostori. V teh objektih so bile številne keramične najdbe in kamnito orodje. Pri tipološki razdelitvi gradiva smo ugotovili 4 tipe loncev, 3 tipe vrčev, 9 tipov skled, 4 tipe skodel, posode na nogah, cedila, zajemalke, pokrov, vretenca in amulet (sl. 31, 32, 33, 34, 35). Dobre primerjave imajo na slovenskih najdiščih bakrenodobne lasinjske kulture, prav tako so znane številne primerjave z najdišč lasinjske kulture zahodnega dela Hrvaške in z najdišč kulture Balaton–Lasinja I jugozahodne Madžarske, predvsem okrog Blatnega jezera, iz bližine Nagykanisze in okolice Zsalaegerszega. Uvrstitev bakrenodobne nasebine v lasinjsko kulturo podpira tudi ¹⁴C analiza oglja, ki nasebino datira med leti 4330–4182 pr. n. š.

Nekatere keramične oblike kažejo na vpliv poznoneolitских oziroma poznolengyelskih elementov, to so predvsem zajemalke s predrtim ročajem, lonci G185, G426 in G483 z vodoravno pritrjenim ročajem, skleda S 5 z navpičnim ali rahlo izvihanim ustjem, pod katerim je rahel kolenčast prelom (G4, G208, G227, G228, G520, G694, G873, G877) in konično oblikovane noge tip N 3 (G65, G243, G250, G251, G642). Ugotovitve E. Bánffy, da se na nekaterih nasebinah v Panoniji pojavljata skupaj tako keramika poznolengyelske kulture kakor lasinjske kulture, lahko potrdimo tudi za naš prostor. Hkrati pa opozarja na opazne nove vplive v keramiki lasinjske kulture, ki so prihajali z juga oziroma vzhoda preko kulture Vinča–Sopot II in so zaznamovali predvsem lasinjsko kulturo na Hrvaškem in v Sloveniji (Bánffy 1995, 183–185). Odsev teh vplivov na našem najdišču predstavljajo ročaji na skodelicah s ploščatim čepastim zaključkom (G141, G278, G279, G423, G575, G737, G793), katerih poreklo je iskati v pozni vinčanski kulturi. V Prekmurje, kjer jih poznamo tudi z najdišča Šafarsko in Pri Muri pri Lendavi, in jugozahodno Madžarsko pa so verjetno prišli preko stikov s kulturo Bubanj–Salčuța (Marković 1994, 96; Kalicz 1992, 323). Južnega izvora bi bile tudi bikonične skleda tipa S 2/2 (Kalicz 1992, 319; Horváth/Simon 2003, 111, sl. 21: 9, sl. 24: 3).

Večina keramičnih posod z našega najdišča pa je značilna za lasinjsko kulturo. Kar preseneča in kar daje prepoznavnost našega najdišča, je prav gotovo veliko število odkritih skorajda v celoti ohranjenih posod, denimo ročajnih loncev tipa L 1 in tipa L 2. Naslednja prepoznavnost so prav gotovo visoke konične skleda tipa S 1 in skleda z gumbastimi nastavki na robu ustja tipa S 2/1, ki

so lahko nameščeni na večjih (G506) ali manjših skledah konične oblike (G457), polkroglaste oblike (G233, G239, G717, G729) in na skledah bikonične oblike (G222, G240, G714). Ohranjenih je tudi nekaj odlomkov zgornjih delov skled z gumbastimi nastavki, ki verjetno pripadajo enemu od naštetih tipov skled (G408, G722). Ohranjenih je tudi večje število bikoničnih skled tip S2/2 z izrazitimi jezičastimi bradavicami ali manjšimi bradavicami na največjem obodu. Značilni so tudi majhni bikonični lončki tip L 4, vrčki tip V 3, bikonične skledice tip S 9 in bikonične skodelice tip Sk 3 s trakastim ročajem s ploščatim čepastim zaključkom ali z ročaji z dvojnimi bradavicami na vrhu. Med okrasom, ki je na zgornjem delu posode, izstopajo vrezana geometrijska motivika, vtisi in plastične bradavice, ki so med seboj lahko tudi kombinirani. Maloštevilne poznobronastodobne ostaline v petih jamah so bile odkrite v jugozahodnem delu najdišča (sl. 28, 36). SE 345 in SE 38 sta posamični jami, jame SE 309, SE 321 in SE 401 so bile dokaj skupaj in po vsej verjetnosti predstavljajo ostanek nekega objekta. Nekaj odlomkov keramičnih posod in skorajda v celoti ohranjena skleda je bilo odkritih v plasti SE 15. Fragmentarno ohranjene keramične posode smo razdelili na 2 tipa loncev, 2 tipa skled in vrček (sl. 37). S primerjavami smo ugotovili, da večina keramičnih posod našega najdišča sodi v čas kulture žarnih grobišč, najbolj povezanih z ruško skupino v Podravju. V manjši meri smo na najdišču zasledili ostaline poselitve iz rimskega obdobja (sl. 28). Nekaj rimskodobnih najdb (sl. 38) je bilo odkritih v plasteh (SE 2, SE 15 in SE 189), nekaj v zgodnjersrednjeveških objektih (SE 134, SE 205, SE 822), nekaj v novoveških strukturah (SE 166). Primerjava rimskodobnih najdb z drugimi bližnjimi najdišči je pokazala, da je ta predel pripadal poselitvi v širši okolici med 1. in 3. stoletjem, kar potrjuje tudi najdba bronaste ga novca sestercij Marka Avrela, kovanega v Rimu med letoma 161 in 180. Lonci (G885, G888, G890, G892), trinožniki (G893, G901) in pokrov (G900) so izdelki staroselske tradicije, dna posod (G894, G897, G902) in reliefno okrašen odlomek sigillatne posode (G955) pa se navezujejo na oblike italske produkcije. Na najdišču je izpričana tudi dokaj močna poselitev v zgodnjersrednjeveškem obdobju, ki je na zgornjem delu izkopnega polja deloma uničila starejše bakrenodobne strukture. Zgodnjersrednjeveški objekti se razprostirajo na celotnem prostoru, z opaznima zgostitvama na nižjem osrednjem delu in na vzdignjenem vrhu sipine. Preprosti objekti ovalnih in nepravilnih ovalnih oblik, le izjemoma tudi okroglih, so bili bolj ali manj globoko vkopani v zemljo. Med strukturami izstopata objekt pravokotnega tlorisa, ki ga zarisujejo ostanki jam za kole in ki je bil postavljen na praznem prostoru med drugimi vkopanimi objekti, in peč na skrajnem robu najdišča, ki sodi med kupolaste peči podkvastega tlorisa, izdelane iz ilovice. Približno polovica struktur na najdišču pripada objektom manjših dimenzij, za katere domnevamo, da gre za shrambene jame.

V objektih so bili odkriti številni odlomki lončenine in redki kovinski, stekleni, koščeni in kamniti predmeti. Na podlagi tipološke in kronološke analize predmetov in radiokarbonskih datacij oglja iz posameznih objektov je bilo mogoče opredeliti okvirni časovni razpon naselbine. Med najstarejše najdbe lahko uvrstimo odlomke preprostih loncev brez okrasa, izdelanih z lepljenjem iz gline s številnimi organskimi primesmi. Ti lonci prevladujejo predvsem med gradivom objektov št. 2, 3, 18 in 19, v manjšem številu so zastopani tudi v objektih št. 21–23, 25 in 29. Razporeditev objektov kaže, da je bila naselbina že v prvi fazi razširjena na celotnem prostoru. Glede na radiokarbonsko analizo oglja iz objekta št. 2 in gradiva lahko začetek poselitve domnevamo med zadnjo četrtino 6. stoletja in prvo polovico 7. stoletja.

Nadaljevanje naselbine v naslednjih stoletjih dokazujejo odlomki lončenine, med katerimi prevladujejo lonci z različnimi kombinacijami vrezanih in glavničenih okrasov, izdelanih z obrtanjem iz trde keramike. Med gradivom so tudi odlomki glinenih pražilnikov, glinena vretenca, posamezne steklene jagode, odlomki stekla, železna noža in koščena jagoda oziroma obesek. Natančnejša časovna opredelitev teh predmetov ni mogoča, pokrivajo čas od prve polovice 7. stoletja do konca 8. oziroma začetka 9. stoletja, kar se ujema z izsledki radiokarbonskih analiz oglja. Med najmlajše predmete, ki jih je mogoče datirati, lahko uvrstimo bronasto pasno spono z železnim trnom iz objekta št. 17, bronast propelerski okov iz objekta št. 22 v njegovi neposredni bližini in glineno predilno vretence s cikcak okrasom iz objekta št. 2. Vsi predmeti imajo dobre primerjave med poznoavarskodobnim gradivom iz druge polovice 8. stoletja in začetka 9. stoletja, kamor lahko postavimo tudi konec zgodnjersrednjeveške naselbine na Popavi.

- ANTONOVIC, D. 1997, Use of Light White Stone in the Central Balkans Neolithic. – *Starinar* 48, 33–39.
- BÁCSKAY, E. 1995, Chipped stone implements found at the sites of Hahót-Szartóri I–II., Zalaszentbalázs-Pusztatető and Zalaszentbalázs–Szőlőhegyi mező. – *Antaeus* 22, 119–143.
- BAHOR, I. 2010, Opis tehnologije izdelave posodja praškega tipa z Nove table. – V: A. Pleterski, *Zgodnjesrednjeveška naselbina na Blejski Pristavi. Tafonomija, predmeti in čas*. Opera Instituti archaeologici Slovenia 19, Ljubljana, 179–184.
- BALEN, J. 1997–98, Nalazište lasinjske kulture u Dubrancu. – *Vjesnik Arheološkog muzeja u Zagrebu* 30–31/3, 13–31.
- . 2008, Apsolutni datumi sa zaštitnih istraživanja na prostoru Slavonije kao prilog poznavanju kronologije srednjeg eneolitika. – *Vjesnik Arheološkog muzeja u Zagrebu* 41/3, Zagreb, 17–35.
- BÁNFY, E. 1994, A Balaton–Lasinja-kultúra leletei Balatonmagyarórd–Homoki-dűlőről. – *Zalai Múzeum* 5, 239–249.
- . 1995, South–West Transdanubia as a mediating area. On the cultural history of the Early and Middle Chalcolithic. – *Antaeus* 22, 157–196.
- . 1996, Újkőri és rézkori települések Hahót és Zalaszentbalázs határán. – *Zalai Múzeum* 6, 97–147.
- BARNA, P. J. in E. KREITER 2006, Középső rézkori települések Zalaegerszeg–Andráshida, Gébárti-tó (II) lelőhelyen. – *Zalai Múzeum* 15, 47–78.
- BEKIĆ, L. 2008, Usporedba keramike 8. stoljeća s Blizne i Šarjaka kod Varaždina. – V: M. Guštin (ur.), *Srednji vek. Arheološke raziskave med Jadranskim morjem in Panonsko nižino*, Ljubljana, 107–112.
- BEKIĆ, L., KOMŠO, D. in Z. MARKOVIĆ 2006, *Zaštitna arheologija u okolici Varaždina*. – Zagreb.
- BIRÓ, K. T. 1994, A Szentgál, füzi-kúti késő neolit település kőanyaga. – *A Veszprém megyei múzeumok közleményei* 89–118.
- BIRÓ, K. in J. REGENYÉ 2007, Exploitations and workshop sites in the Bakony mts.: study of the lithic material. – V: Kozłowski, J. K., Raczky, P. (ur.) *The Lengyel, Polgar and related cultures in the Middle/Late Neolithic in Central Europe*, Kraków, 261–268.
- BITENC, P. in T. KNIFIC 2001, *Od Rimljanov do Slovanov. Predmeti*. – Ljubljana.
- BUDINSKÝ KRIČKA, V. 1956, Pohrebisko z neskorej dobi avarske v Žitavskej Tôni na Slovensku. – *Slovenská archeológia* 4/1, 5–131.
- BUDINSKÝ KRIČKA, V. in A. TOČIK 1991, *Šebastovce. Gräberfeld aus der Zeit des awarischen Reiches*. – Nitra.
- CIGLENEČKI, S. in M. STRMČNIK GULIČ 2002, Sledovi zgodnje slovenske poselitve južno od Maribora. – V: M. Guštin (ur.), *Zgodnji Slovani, Zgodnjesrednjeveška lončenina na obrobju vzhodnih Alp*, Ljubljana, 67–75.
- CIPOT, D. 2008, Zgodnjesrednjeveški jami iz Popave I pri Lipovcih. – V: M. Guštin (ur.), *Srednji vek. Arheološke raziskave med Jadranskim morjem in Panonsko nižino*, Ljubljana, 59–63.
- . 2010, Prva faza slovenske poselitve iz Popave I pri Lipovcih. – *Zbornik Soboškega muzeja* 15, 245–259.
- COHEN, A. in D. SERJEANTSON 1986, *A Manual for the Identification of bird bones from archaeological sites*. – London.
- ČILINSKÁ, Z. 1963, Slovansko-avarské pohrebisko v Žitavskej Tôni. – *Slovenská archeológia* 11/1, 87–120.
- . 1966, *Slawisch-awarisches Gräberfeld in Nové Zámky*. – *Archaeologica Slovaca Fontes* 7, Bratislava.
- . 1973, *Frühmittelalterliche Gräberfeld in Želovce*. – *Archaeologica Slovaca Catalogi* 5, Bratislava.
- . 1982, Dve pohrebiská z 8.–9. storočia v Komárne. – *Slovenská archeológia* 30/2, 347–393.
- ČREŠNAR, M. 2006, Novi žarni grobovi iz Ruš in pogrebni običaji v ruški žarnogrobiščni skupini. – *Arheološki vestnik* 57, 97–162.
- . 2010, New research on the Urnfield period of Eastern Slovenia. A case study of Rogoza near Maribor. – *Arheološki vestnik* 61, 7–119.
- DIMITRIJEVIĆ, S 1979, Lasinjska kultura. – V: *Praistorija jugoslovenskih zemalja III. Eneolitsko doba*, Sarajevo, 137–181.
- . 1961, Problem neolita i eneolita u sjeverozapadnoj Jugoslaviji. – *Opuscula archaeologica* 5, Zagreb.
- DJURIĆ, B. 1998, MP 03 Cogetinci–Radmožanci, pododsek Vučja vas–Beltinci. *Poročilo o rezultatih ekstenzivnega arheološkega pregleda*. – Ljubljana (neobjavljeno poročilo).
- . 1999a, MP 03 Cogetinci–Radmožanci, pododsek Vučja vas–Beltinci. *Poročilo o rezultatih ekstenzivnega arheološkega pregleda in analize zračnih posnetkov*. – Ljubljana (neobjavljeno poročilo).
- . 1999b, MP 03 Cogetinci–Radmožanci, pododsek Vučja vas–Beltinci. *Poročilo o arheoloških raziskavah na najdišču Popava*. – Ljubljana (neobjavljeno poročilo).
- . 2006, *Poročilo o rezultatih arheološkega pregleda na potencialnem najdišču Popava 2*. – Ljubljana (neobjavljeno poročilo).
- DRIESCH, A. VON DEN 1976, *A guide to the measurement of animal bones from archaeological sites*. – Peabody Museum Bulletin 1, Cambridge Mass., Harvard University.
- DULAR, J. in M. TOMANIČ JEVREMOV 2010, *Ormož*. – Opera Instituti Archaeologici Sloveniae 18, Ljubljana.
- DULAR, J., I. ŠAVEL in S. TECCO HVALA 2002, *Bronastodobno naselje Oloris pri Dolnjem Lakošu*. – Opera Instituti Archaeologici Sloveniae 5, Ljubljana.
- FUSEK, G. 1991, Včasnoslovansko sídlisko v Nitre na Mikovom dvo-re. – *Slovenská archeológia* 39/1–2, 289–330.
- . 1994, *Slovensko vo včasnoslovanskom obdobju*. – *Archaeologica Slovaca Monographiae* 3, Nitra.
- . 2002, Včasnoslovanske nalezy z Nitry–Šindolky/Slovensko. – V: M. Guštin (ur.), *Zgodnji Slovani, Zgodnjesrednjeveška lončenina na obrobju vzhodnih Alp*, Ljubljana, 184–188.

- . 2008, Keramika predveelkomo-ravshého horizontu z Nitry–Šindolky a otázka jej datovanja. – V: M. Guštin (ur.), *Srednji vek. Arheološke raziskave med Jadranskim morjem in Panonsko nižino*, Ljubljana, 21–34.
- GARAM, E. 1995, *Das awarenzeitliche Gräberfeld von Tiszafüred*. – Cemeteries of the Avar Period (567–829) in Hungary 3, Budapest.
- GASSNER, V. 1999, Pannonische Glanztonware mit Stempelverzierung aus Carnuntum. – V: B. Lamut (ur.), *Ptujski arheološki zbornik*, Ptuj, 359–384.
- GUŠTIN, M. in G. TIEFENGRABER 2002, Oblike in kronologija zgodnje-srednjeveške lončenine na Novi tabli pri Murski Soboti. – V: M. Guštin (ur.), *Zgodnji Slovani, Zgodnesrednjeveška lončenina na obrobju vzhodnih Alp*, Ljubljana, 46–62.
- GUŠTIN, M., A. TOMAŽ in B. KAVUR 2005, Drulovka pri Kranju. – V: M. Guštin (ur.), *Prvi poljedelci: Savska skupina Lengyelske kulture*, Koper, 37–63.
- HILLSON, S. 1992, *Mammal Bones and Teeth: An Introductory Guide to Methods of Identification*. – London.
- HOMEN, Z. 1990, Lokaliteti lasinjske kulture na križevačkom področju. – *Izdanja Hrvatskog arheološkog društva* 14, 51–68.
- HORVAT ŠAVEL, I. 1978, Antično naselje v Ivancih. – *Arheološki vestnik* 29, 290–319.
- . 1979, Kamnite sekire iz Prekmurja. – *Poročilo o raziskovanju paleolita, neolita in eneolita v Sloveniji* 7, 81–96.
- . 1980, Rezultati sondiranja v Šafarskem. – *Poročilo o raziskovanju paleolita, neolita in eneolita v Sloveniji* 8, 51–77.
- . 1984, Poročilo o raziskovanju od leta 1981 do 1983 v Šafarskem. – *Poročilo o raziskovanju paleolita, neolita in eneolita v Sloveniji* 12, 39–70.
- . 1985, Raziskovanje v Šafarskem od leta 1984 do 1988. – *Poročilo o raziskovanju paleolita, neolita in eneolita v Sloveniji* 13, 17–27.
- . 1987a, Zaščitno izkopavanje gomil v Čikečki vasi. – *Časopis za zgodovino in narodopisje letnik* 58/2, 307–318.
- . 1987b, Kamniti predmeti iz Bukovnice in drugih najdišč v Pomurju. – *Poročilo o raziskovanju paleolita, neolita in eneolita v Sloveniji* 15, 127–139.
- . 1979, Kamnite sekire iz Prekmurja. – *Poročilo o raziskovanju paleolita, neolita in eneolita v Sloveniji* 7, 81–96.
- HORVÁTH, L. 1994, Adatok Délnyugat–Dunántúl későbronzkorának történetéhez. – *Zalai Múzeum* 5, 219–235.
- HORVÁTH, L. A. in K. H. SIMON 2003, *Das Neolithikum und Die Kupferzeit in Südwesttransdanubien*. – *Inventaria Praehistorica Hungariae* 8, Budapest.
- . 1997, *A neolitikum és rézkori meglepedés maradványai a nagykanizsai Inkey-kápolna mellett*. – *Zalai Múzeum* 12, 7–47.
- KALICZ, N. 1973, Über die chronologische Stellung der Balaton–ruppe in Ungarn. – V: Zikmundová, E. in K. Moravcová (ur.), *Symposium über die Entstehung und Chronologie der Badener Kultur*, Bratislava, 131–165.
- . 1991, Beiträge zur Kenntnis der Kupferzeit im ungarischen Transdanubien. – *Saarbrücker Beiträge zur Altertumskunde* 55/1, 347–387.
- . 1992, Die Balaton–Lasinja–Kultur und ihre südlichen Beziehungen. – *Studia Praehistorica* 11–12, 313–333.
- . 1995, Letenye–Szentkeresz–domb: ein Siedlungsplatz der Balaton–Lasinja–Kultur. – *Inventaria praehistorica Hungariae* 7, 61–106.
- . 2003, Az újkőkorszaki és rézkori meglepedés maradványai a nagykanizsai Inkey-kápolna mellett. – *Zalai Múzeum* 12, 7–47.
- KARO, Š., T. KNIFIC in M. LUBŠINA TUŠEK 2011, Predmeti avarskega izvora z arheoloških najdišč v Sloveniji. – *Vjesnik Arheološkog muzeja u Zagrebu* 44, 131–159.
- KAVUR, B. 2006a, Prazgodovinsko naselje v Zagoncah. – V: A. Tomaž (ur.), *Od Sopota do Lengyela*, Koper, 109–112.
- . 2006b, The neolithic between the Adriatic and the Panonian plain: the stone tools in the stone age. – V: *Preistoria dell'Italia settentrionale: studi in ricordo di Bernardino Bagolini*, Udine, 373–380.
- . 2010, Kamnita orodja. – V: Šavel, I. in S. Sankovič, *Za Raščico pri Krogu I*, AAS 13, Ljubljana, 56–59.
- KAVUR, B., A. TOMAŽ in Z. MILEUŠNIČ 2006, Sodolek–naselje bakrene dobe. – V: A. Tomaž (ur.), *Od Sopota do Lengyela*, Koper, 121–128.
- KERMAN, B. 2002, Staroslovanska naselbina Kotare–Baza pri Murski Soboti. – V: M. Guštin (ur.), *Zgodnji Slovani. Zgodnesrednjeveška lončenina na obrobju Alp*, Ljubljana, 17–26.
- KNIFIC, T. 2002, Lončenina v zgodnje-srednjeveških grobovih na Slovenskem. – V: M. Guštin (ur.), *Zgodnji Slovani, Zgodnesrednjeveška lončenina na obrobju vzhodnih Alp*, Ljubljana, 115–128.
- KOLDA, J. 1936, *Srovnávací anatomie zvířat domácích se zretelem k anatomii člověka–Novina v Brne*. – Brno.
- KOROŠEČ, J. 1962, Nekaj neolitskih in eneolitskih problemov v okolici Križevcev na Hrvatskem. – *Zbornik Filozofske fakultete* 4/1, Ljubljana, 7–37.
- KOROŠEČ, P. 1975, Poročilo o raziskovanju v Ajdovski jami 1967. leta. – *Poročilo o raziskovanju paleolita, neolita in eneolita v Sloveniji* 4, 170–209.
- . 1979, *Zgodnesrednjeveška arheološka slika karantanskih Slovanov*. – Dela 1. razreda SAZU 22, Ljubljana.
- . 1999, *Nekropola na Ptujskem gradu, turnirski prostor*. – Ptuj.
- KOVRIČ, I. 1963, *Das awarenzeitliche Gräberfeld von Alattán*. – *Archaeologia Hungarica* 40, Budapest.
- KRAJŠEK, J. in P. STERGAR, 2008, Keramika z rimskega svetiščnega območja v Podkraju pri Hrastniku. – *Arheološki vestnik* 59, 245–277.
- KRAMBERGER, B. 2010, Zgornje Radvanje, Cluster 10–a Late Neolithic pit with a structure and smaller pits. – *Documenta Praehistorica* 37, 311–337.
- LAZAR, E. 2008, Nedelica–zgodnje-srednjeveško selišče. – V: M. Guštin (ur.), *Srednji vek. Arheološke raziskave med Jadranskim morjem in Panonsko nižino*, Ljubljana, 75–78.
- LIPPERT, A. 1969, *Das awarenzeitliche Gräberfeld von Zwölfaxing in Niederösterreich*. – *Prähistorische Forschungen* 7, Wien.
- LOCHNER, M. 1991, *Studien zur Urnenfelderkultur im Waldviertel (Niederösterreich)*. – Mitteilungen der Prähistorischen Kommission 25, Wien.

- LUBŠINA TUŠEK, M. 1993, Kamnito orodje v severovzhodni Sloveniji. – V: *Ptujski arheološki zbornik ob 100-letnici muzeja in Muzejskega društva*, Ptuj, 31–158.
- . 2004, Izročilo preteklosti med Potrčevo in Volkmerjevo cesto na Ptuj. – V: *Zbornik Splošne bolnišnice dr. Jožeta Potrča Ptuj 1874–2004*, Ptuj, 73–79.
- MARIJAN, B. 2006, Neolitičko naselje Dubovo–Košno kod Županije. – V: Tomaž, A. (ur.), *Od Sopota do Lengyela*, Koper, 43–51.
- MARKOVIČ, Z. 1983, Prilog poznavanju razvijene i kasne lasinjske kulture u sjeverozapadnoj Hrvatskoj. – *Podravski zbornik* 83, 251–262.
- . 1994, *Sjeverna Hrvatska od neolita do brončanog doba. Problem kontinuiteta stanovništva i kultura sjeverne Hrvatske od ranog neolita do početka brončanog doba*. – Koprivnica.
- MINICHREITER, K. in Z. MARKOVIČ, 2009, Prapovijesno i ranosrednjovjekovno naselje Bentež kod Beketinaca. – *Prilozi Instituta za arheologiju u Zagrebu* 26, 21–44.
- MRKOBRAD, D. 1980, *Arheološki nalazi seobe naroda u Jugoslaviji*. – *Fontes Archaeologiae Iugoslaviae* 3/6, Beograd.
- MUŠIČ B. in B. BERIČ 1999, MP 03/2 AC Vučja vas–Beltinci. *Poročilo o geofizikalnem kartiranju*. – Ljubljana (neobjavljeno poročilo).
- NATEK, K. 1991, Naravne geografske značilnosti Prekmurja. – V: I. Šavel, *Arheološka topografija Slovenije; topografsko področje XX (Prekmurje)*, Ljubljana, 9–11.
- NEUMAYER, H. 2000, Wetzstein (Kat. Num. 04.03.08), Groß Raden, Deutschland. – V: A. Wiczorek in H. M. Hinz (ur.), *Europas Mitte um 1000. Beiträge zur Geschichte, Kunst und Archäologie, Katalog*, Stuttgart, 108.
- NICKEL, R., A. SCHUMMER, E. SEIFERLE, J. FREWEIN, H. WILKENS in K. H. WILLE 1986, *The Anatomy of Domestic Animals*, Vol. 1. The Locomotor System of the Domestic Mammals. – Hamburg in Berlin.
- NOVŠAK, M. 2002, Zgodnjesrednjeveške najdbe z najdišča Grofovsko pri Murski Soboti. – V: M. Guštin (ur.), *Zgodnji Slovani. Zgodnjesrednjeveška lončenina na obrobju Alp*, Ljubljana, 27–32.
- PAHIČ, S. 1957, *Drugo žarno grobišče v Rušah*. – *Razprave SAZU* 4/3, Ljubljana.
- . 1960–61, Antične gomile v Prekmurju. – *Arheološki vestnik* 11–12, 88–146.
- . 1969, Antični in staroslovanski grobovi v Brezju pri Zrečah. – *Razprave 1. razreda SAZU* 6, 215–308.
- . 1972, *Pobrežje*. – *Katalogi in monografije* 6, Ljubljana.
- . 1976, Seliščne najdbe v zahodnih Slovenskih goricah–Andrenci, Spodnji Duplek, Spodnji Porčič, Vumpah. – *Poročilo o raziskovanju paleolita, neolita in eneolita v Sloveniji* 5, 29–83.
- . 1978, Najdbe z rimske ceste Slovenska Bistrica–Pragersko. – *Arheološki vestnik* 29, 129–289.
- PAHIČ, V. 1983, Zbelovo. – *Poročilo o raziskovanju paleolita, neolita in eneolita v Sloveniji* 11, 85–142.
- PAVLOVIČ, D. 2008, Novi izsledki arheoloških raziskav na Novi tabli pri Murski Soboti. – V: M. Guštin (ur.), *Srednji vek. Arheološke raziskave med Jadranskim morjem in Panonsko nižino*, Ljubljana, 49–52.
- PERKO, D. 1998, Murska ravan. – V: *Slovenija. Pokrajine in ljudje*, Ljubljana, 564–577.
- PLESNIČAR GEC, L. 1977, *Keramika emonskih nekropol*. – *Dissertationes et monographiae* 20, Beograd.
- PLESTENJAK, A. 2010, *Gorice pri Turnišču*. – AAS 12, Ljubljana.
- PLETERSKI, A. 2010, *Zgodnjesrednjeveška nasebina na blejski Pristavi. Tafonomija, predmeti in čas*. – *Opera Instituti archeologici Sloveniae* 19, Ljubljana.
- PROFANTOVÁ, N. 1992, Awarische Funde aus den Gebieten nördlich der awarischen Siedlungsgrenzen. – V: *Awarenforschungen* II, Wien, 605–778.
- RACZKY, P. 1995, New data on the absolute chronology of the Copper Age in the Carpatian Basin. – *Inventaria Praehistorica Hungariae* 7, 51–60.
- RAJŠP, V. in A. SERŠE 2001, *Slovenija na vojaškem zemljevidu 1763–1787*, zv. 7. – Ljubljana.
- REIMER, P. J. et al. 2004, IntCal04 terrestrial radiocarbon age calibration cal kyr BP. – *Radiocarbon* 46 (3), 1029–1058.
- RUTTKAY, E. 1995, Jungneolithikum. – V: *Jungsteinzeit im Osten Österreichs*, Wien, 110–160.
- SCHMID, E. 1972, *Atlas of Animal Bones*. For Prehistorians, Archaeologists and Quaternary Geologists. – Amsterdam, New York.
- SIMON, K. H. 1987, Neolit és rézkori települések Tekeny határában. – *Zalai múzeum* 1, 7–46.
- SOMOGYI, K. 2000, A Falaton–Lasinja–Kultúra leletanyaga Somogy megyében. – *Comunicationnes archaeologicae Hungariae*, Budapest, 5–48.
- STADLER, P. 2005, *Quantitative Studien zur Archäologie der Awaren I*. – Wien.
- STARE, F. 1975, *Dobova*. – *Posavski muzej Brežice* 2, Brežice.
- STRMČNIK GULIČ, M. 2006, Malečnik–arheološko najdišče. – V: A. Tomaž (ur.), *Od Sopota do Lengyela*, Koper, 195–201.
- STRMČNIK, M., KOPRIVNIK, V. in M. KAJZER CAFNIK 2009, *Aktualna arheološka odkritja*. – *Muzejski listi* 35, Maribor, 16–18.
- STRUSKA, J. 1903, *Lehrbuch der Anatomie der Haustiere*. – Wien, Leipzig.
- STUIVER, M. in H. A. POLACH 1977, Discussion: reporting of ¹⁴C data. – *Radiocarbon* 19 (3), 355–363.
- SZAMEIT, E. 1992, Zur chronologischen Stellung des frühmittelalterlichen Gräberfeldes. – V: *Awarenforschungen* II, Wien, 803–839.
- SZŐKE, B. M. 1992, Die Beziehungen zwischen dem oberen Donautal und Westungarn in der ersten Hälfte des 9. Jahrhunderts (Frauentrachtzubehör und Schmuck). – V: *Awarenforschungen* II, Wien, 841–968.
- ŠALKOVSKÝ, P. 2001, *Häuser in der frühmittelalterlichen slawischen Welt*. – *Archaeologica Slovaca Monographie* 6, Nitra.
- ŠAVEL, I. 1991a, *Arheološka topografija Slovenije; topografsko področje XX (Prekmurje)*. – Ljubljana.
- . 1991b, Antična gomilna grobišča v okolici Strehovec. – *Zbornik soboškega muzeja* 1, 7–17.
- . 1992a, Bukovnica – rezultati terenskih raziskav v letih 1987–1988. – *Poročilo o raziskovanju paleolita, neolita in eneolita v Sloveniji* 20, 57–85.
- . 1992b, Poročilo o arheoloških izkopavanjih v Bukovnici leta 1991. – *Zbornik soboškega muzeja* 2, 91–95.
- . 1994, *Pragodovinske nasebine v Pomurju*. – Murska Sobota.
- . 2002, Zgodnjesrednjeveški objekt z najdišča Pod Kotom–jug pri Krogu. – V: M. Guštin (ur.), *Zgodnji Slovani. Zgodnjesrednjeveška lončenina na obrobju Alp*, Ljubljana, 11–16.
- . 2008, Staroslovansko grobišče Popava II pri Lipovcih. – V: M. Guštin (ur.), *Srednji vek. Arheološke raziskave med Jadranskim morjem in Panonsko nižino*, Ljubljana, 65–70.
- . 2009, *Pod Kotom–jug pri Krogu I, II*. – AAS 7, Ljubljana.
- ŠAVEL, I. in B. KERMAN 2008, *Gornje njive pri Dolgi vasi*. – AAS 6, Ljubljana, 31–36.
- ŠAVEL, I. in S. SANKOVIČ 2011, *Pri Muri pri Lendavi*. – AAS 23, Ljubljana.
- TAKÁCS, M. 2002, A Lébény Kaszás–dombi 373–as objektum kerámiaja. – V: M. Guštin (ur.), *Zgodnji Slovani. Zgodnjesrednjeveška lončenina na obrobju Alp*, Ljubljana, 170–178.
- TEŽAK GREGL, T. 2001, Glačane kamene ruktovrine neolitičkog i eneolitičkog razdoblja u Hrvatskoj. – *Opuscula Archaeologica* 25, 7–25.
- TICA, G. 2008a, Zgodnjesrednjeveško najdišče Kompolje–Pod malnom. – V: M. Guštin (ur.), *Srednji vek. Arheološke raziskave med Jadranskim morjem in Panonsko nižino*, Ljubljana, 157–170.

- . 2008b, Zgodnesrednjeveška naselbina Močna pri Pesnici. – V: M. Guštin (ur.), *Srednji vek. Arheološke raziskave med Jadranskim morjem in Panonsko nižino*, Ljubljana, 41–45.
- TOČIČ, A. 1968, *Slawisch-awarische Gräberfeld in Holiare*. – *Archaeologica Slovaca Catalogi* 1, Bratislava.
- TOKAI, Z. M. 2007, A Balaton–Lasinja kultúra Ielöhelyei Eszteregnye és Rigyác határában. – *Zalai Múzeum* 16, 7–24.
- TOMANIČ JEVREMOV, M., 1973, Eneolitiska naselbina na Pavlovskem vrhu pri Ormožu. – V: Masten, M. H. (ur.), *Ormož skozi stoletja* 1, Maribor, 20–31.
- . 1989, Žarno grobišče v Ormožu. – *Arheološki vestnik* 39–40, 277–322.
- . 1990, Poročilo o površinskih najdbah ter sondiranju eneolitске naselbine na Hardeku pri Ormožu. – *Poročilo o raziskovanju paleolita, neolita in eneolita v Sloveniji* 18, 83–111.
- . 2005, Novo odkrite prazgodovinske naselbine v okolici Ormoža v letih 1990–1996. – V: Curk, J. (ur.), *Ormož skozi stoletja* 5/1, Maribor, 73–96.
- TOMANIČ JEVREMOV, M., A. TOMAŽ in B. KAVUR 2006a, Ormož–Škoršičev vrt, bakrenodobna jama. – V: A. Tomaž (ur.), *Od Sopota do Lengyela*, Koper, 155–174.
- . 2006b, Neolitske in bakrenodobne najdbe s Ptujskega gradu. – V: A. Tomaž (ur.), *Od Sopota do Lengyela*, Koper, 175–194.
- TOMAŽ, A. 2006, Bakrenodobna naselbina v Turnišču. – V: A. Tomaž (ur.), *Od Sopota do Lengyela*, Koper, 103–108.
- TOMIČIČ, Ž. 2002, Keramika iz (ponekih) ranosrednjovekovnih grobalja kontinentalnog dije-la Hrvatske. – V: M. Guštin (ur.), *Zgodnji Slovani. Zgodnesrednjeveška lončenina na obrobju Alp*, Ljubljana, 129–141.
- TRUGLY, A. 1987, Gräberfeld aus der Zeit des awarischen Reiches bei der Schiffswerft in Komárno. – *Slovenská archeológia* 35/2, 251–344.
- TURK, P. 2002, Dragomelj – zgodnesrednjeveška naselbina. – V: M. Guštin (ur.), *Zgodnji Slovani. Zgodnesrednjeveška lončenina na obrobju Alp*, Ljubljana, 79–88.
- TURK, P. in V. SVETLIČIČ 2005, Neolitska naselbina v Dragomlju. – V: Guštin, M. (ur.) *Prvi poljedelci: Savska skupina Lengyelske kulture*, Koper, 65–79.
- TUŠEK, I. 2002, Poznoantična in zgodnesrednjeveška lončenina z najdišča Pod Kotom–cesta. – V: M. Guštin (ur.), *Zgodnji Slovani. Zgodnesrednjeveška lončenina na obrobju Alp*, Ljubljana, 36–45.
- TUŠEK, I. in B. KAVUR 2011, *Ivankovci (Ivánkóc) pri Lendavi*. – AAS 15, Ljubljana.
- TUŠEK, I., B. KAVUR in A. TOMAŽ 2006, Najstarejša poselitev Ivankovcih. – V: A. Tomaž (ur.), *Od Sopota do Lengyela*, Koper, 113–119.
- VELUŠČEK, A. 2006, *Resnikov prekop*. – Opera Instituti Archaeologici Sloveniae 10, Ljubljana.
- VERBIČ, T. 2006a, *Poročilo o geološkem ogledu arheološkega najdišča pri Lipovcih*. – Ljubljana (neobjavljeno poročilo).
- . 2006b, *Poročilo o geološkem ogledu arheološkega najdišča pri Nedelici*. – Ljubljana (neobjavljeno poročilo).
- VERŠNIK, N. 2009, *Gradišče nad Bašljem v luči drobnih vsakdanjih predmetov in nakita*. – Magistrsko delo. Univerza na Primorskem, Fakulteta za humanistične študije, Oddelek za dediščino, Koper.
- VIDRIH PERKO, V. 2006, Keramično gradivo. – V: I. Lazar, *Ilovica pri Vranskem*, AAS 1, Ljubljana, 86–99.
- VIRÁG, Z. 1990, Vorbericht über die Ergebnisse der Freilegung der kupferzeitlichen Siedlung von Zalavár–Basasziget. – *Zalai Múzeum* 2, 71–79.
- WHITTLE, A. 1995, Gifts from the earth: symbolic dimensions of the use and production of Neolithic flint and stone axes. – *Archaeologia Polona* 33, 247–259.
- ZALAI GAÁL, I. 2001, Typologie und Chronologie des geschliffene Steingeratbestandes der Lengyel–kultur im südlichen Transdanubien. – V: Regénye, J. (ur.) *Sites and Stones: Lengyel Culture in Western Hungary and beyond*, Veszprém, 81–85.
- . 2002, *Der spätneolithische geschliffene Steingeratbestand in Südtransdanubien. I. Die analytische Bearbeitung des Fundmaterials*. – V: Wosinsky mór múzeum évkönyve 24, 7–79.
- ŽIŽEK, I. 2006a, Bakrenodobna naselbina Hardek. – V: A. Tomaž (ur.), *Od Sopota do Lengyela*, Koper, 129–140.
- . 2006b, Hajndl pri Ormožu, naselje bakrene dobe. – V: A. Tomaž (ur.), *Od Sopota do Lengyela*, Koper, 141–153.

Indeks stratigrafskih enot

	stran		stran		stran		stran
Plasti		Bakrena doba		SE 838/837	74	SE 375/374	81
SE 1	68	Nadzemni objekt št. 1				SE 361/360	81
SE 2	68	SE 168/167	69	Polzemljanka 1		SE 363/362	81
SE 15	68	SE 170/169	69	SE 8/7	75	SE 365/364	82
SE 101	68	SE 172/171	69	SE 482/481	75	SE 367/366	82
SE 189	68	SE 217/216	69	SE 10/9	75	SE 369/368	82
		SE 178/177	69	SE 480/479	75	SE 371/370	82
		SE 258/257	69			SE 373/372	82
		SE 176/175	69	Polzemljanka 2		SE 532/531	82
		SE 115/114	70	SE 540/539	76	SE 588/587	82
		SE 117/116	70	SE 546/545	76	SE 586/585	82
		SE 215/214	70			SE 80/79	82
		SE 113/112	70	Vkopen objekt večjih dimenzij št. 1			
		SE 123/122	70	SE 382	76	Nadzemni objekt št. 4	
		SE 105/104	70	SE 614/613	77	SE 428/427	83
		SE 107/106	70	SE 610/609	77	SE 430/429	83
		SE 111/110	70	SE 612/611	77	SE 434/433	83
		SE 347/346	70	SE 1012/1011	77	SE 436/435	83
		SE 351/350	71	SE 34/33	77	SE 231/230	83
		SE 384/383	71	SE 975/974	77	SE 438/437	84
		SE 174/173	71	SE 973/972	77	SE 432/431	84
		SE 343/342	71	SE 597/596	78	SE 945/944	84
		SE 19/18	71	SE 655/654	77	SE 947/946	84
		SE 468/467	71	SE 538/537	78	SE 449/448	84
		SE 86/85	71	SE 548/547	78	SE 890/889	84
		SE 824/823	72	SE 550/549	78	SE 953/952	84
		SE 339/338	72	SE 959/958	78	SE 884/883	84
		SE 109/108	72	SE 961/960	78	SE 513/512	85
				SE 979/978	79		
		Skupina večjih in manjših jam na jugozahodnem delu najdišča		SE 981/980	79	Nadzemni objekt št. 5	
		SE 68/67	72	SE 977/976	79	SE 563/562	85
		SE 60/59	72	SE 971/970	79	SE 565/564	85
		SE 36/35	72			SE 567/566	85
		SE 42/41	73	Nadzemni objekt 2		SE 569/568	85
		SE 331/330	73	SE 669/668	79	SE 458/456, 457	85
		SE 327/326	73	SE 676/675	79	SE 460/459	86
		SE 329/328	73	SE 678/677	80	SE 440/439	86
		SE 311/310	73	SE 680/679	80	SE 462/461	86
		SE 315/314	73	SE 725/724	80	SE 455/454	86
		SE 52/51	73	SE 712/711, 740, 741	80	SE 935/934	86
		SE 46/45	73	SE 803/802	80		
		SE 323/322	74	SE 809/808	80	Jama ob severnem robu najdišča	
		SE 828/827	74	SE 696/695	80	SE 509/508	86
		SE 830/829	74	SE 698/697	81		
		SE 832/831	74	SE 710/709	81	Vkopen objekt večjih dimenzij št. 2	
		SE 62/61	74			SE 608	87
		SE 64/63	74	Nadzemni objekt št. 3		SE 628/627	87
				SE 256/255	81	SE 626/625	88

	stran		stran		stran		stran
SE 783/782	88	Rimska doba		Zgodnjesrednjeveško obdobje		Objekt št. 20	
SE 653/738, 652	88	SE 164/163	96	Objekt št. 1		SE 160	104
SE 776/778, 777, 775, 780, 779	88			SE 1000	96	SE 148	104
SE 754/753	89			Objekt št. 2		SE 158	104
SE 603/602	89			SE 21	96	SE 150	104
SE 605/604	89			Objekt št. 3		SE 152	105
SE 607/606	89			SE 822	97	SE 156	105
SE 964/963	89			Objekt št. 4		SE 154	104
SE 770/769	89			SE 58	97	SE 162	104
SE 772/771	89			Geološka krožna struktura poligo- nalnih tal		Objekt št. 21	
SE 768/767	89			SE 727	98	SE 140	105
SE 811/810	90			SE 252	98	Objekt št. 22	
SE 925/924	90			SE 254	98	SE 144	105
SE 758/757	90			Objekt št. 7		Objekt št. 23	
SE 760/759	90			SE 250	99	SE 142	106
SE 762/761	90			SE 246	99	Objekt št. 24	
SE 764/763	90			SE 248	99	SE 138	106
SE 766/765	90			Objekt št. 8		Objekt št. 25	
Vkapan objekt večjih dimenzij št. 3				SE 688	100	SE 737	106
SE 300	91			SE 686	100	SE 743	107
SE 409/408	92			Objekt št. 9		SE 745	107
SE 498/497	92			SE 235	100	Objekt št. 26	
SE 496/495	92			SE 227	101	SE 397	107
SE 485/494	92			SE 647	101	SE 447	107
SE 487/486	92			SE 523	101	Objekt št. 27	
SE 489/488	92			SE 756	101	SE 735	107
SE 491/490	92			SE 205	102	Objekt št. 28	
SE 411/410	92			Objekt št. 13		SE 195	107
SE 478/477	92			SE 203	102	Objekt št. 29	
SE 476/475	92			Objekt št. 14		SE 260	108
Vkapan objekt večjih dimenzij št. 4				SE 392	102	SE 335	108
SE 499	93			Objekt št. 15		Peč	
SE 132/131	93			SE 506	103	SE 733	109
SE 552/551	93			Objekt št. 16		Jame na vzhodnem delu najdišča	
SE 592/595	94			SE 388	103	SE 146	109
SE 594/593	94			Objekt št. 17		SE 207	109
SE 556/555	94			SE 390	103	SE 223	109
SE 503/502	94			Objekt št. 18		Novi vek	
SE 554/553	94			SE 136	103	SE 353/352, 393, 394	110
SE 501/500	94			Objekt št. 19		SE 395/352	110
SE 211/210	94			SE 134	104	SE 14/13	110
SE 262/261	95					SE 25/24	110
SE 345/344	95					SE 337/336	110
SE 38/37	95					SE 40/39	111
SE 309/308	95					SE 56/55	111
SE 321/320	95					SE 74/73	111
SE 401/400	95						

	stran		stran		stran
SE 44/43	111	Neopredeljene strukture		SE 694/693	123
SE 317/316	111	SE 987/986	117	SE 904/903	123
SE 325/324	111	SE 991/990	117	SE 1010/1009	123
SE 27/26	111	SE 989/988	118	SE 859/858	124
SE 48/47	111	SE 998/997	118	SE 861/860	124
SE 319/318	112	SE 1004/1003	118	SE 983/982	124
SE 305/304	112	SE 1002/1001	118	SE 241/240	124
SE 307/306	112	SE 1006/1005	118	SE 243/242	124
SE 30/29	112	SE 1008/1007	118	SE 264/263	124
SE 32/31	112	SE 846/845	118	SE 424/423	124
SE 527/526	112	SE 848/847	118	SE 237/236	124
SE 530/528, 529	112	SE 850/849	118	SE 580/579	124
SE 534/533	113	SE 17/16	118	SE 582/581	124
SE 536/535	113	SE 474/473	119	SE 584/583	125
SE 591/589, 590	113	SE 472/471	119	SE 573/572	125
SE 894/893	113	SE 12/11	119	SE 985/984	125
SE 951/950	113	SE 23/22	119	SE 233/232	125
SE 298/297	113	SE 88/87	119	SE 426/425	125
SE 661/660, 751	114	SE 90/89	119	SE 229/228	125
SE 840/839	114	SE 826/825	119	SE 239/238	125
SE 842/841	114	SE 103/102	119	SE 949/948	125
SE 844/843	114	SE 357/356	119	SE 892/891	125
SE 286/285	114	SE 333/332	119	SE 886/885	125
SE 282/281	114	SE 355/354	120	SE 888/887	126
SE 284/283	114	SE 470/469	120	SE 910/909	126
SE 292/291	115	SE 92/91	120	SE 912/911	126
SE 599/598	115	SE 84/83	120	SE 906/905	126
SE 601/600	115	SE 6/5	120	SE 908/907	126
SE 386/385	115	SE 94/93	120	SE 788/787	126
SE 399/398	115	SE 96/95	120	SE 638/637	126
SE 213/212	115	SE 100/99	120	SE 923/922	126
SE 225/224	115	SE 98/97	120	SE 943/942	126
SE 271/270	115	SE 464/463	120	SE 511/510	127
SE 273/272	116	SE 466/465	121	SE 515/514	127
SE 278/277	116	SE 76/75	121	SE 517/516	127
SE 280/279	116	SE 70/69	121	SE 519/518	127
SE 276/275	116	SE 72/71	121	SE 521/520	127
SE 182/181	116	SE 349/348	121	SE 941/940	127
SE 166/165	116	SE 50/49	121	SE 937/936	127
SE 188/187	116	SE 313/312	121	SE 931/930	127
SE 184/183	116	SE 834/833	121	SE 933/932,1018	127
SE 186/185	117	SE 836/835	121	SE 939/938	128
SE 191/190	117	SE 54/53	121	SE 619/618	128
SE 193/192	117	SE 66/65	122	SE 288/287	128
SE 180/179	117	SE 403/402	122	SE 290/289	128
		SE 405/404	122	SE 294/293	128
		SE 407/406	122	SE 632/631	128
		SE 544/543	122	SE 649/648	128
		SE 124/121	122	SE 126/125	128
		SE 379/378	122	SE 128/127	128
		SE 381/380	122	SE 130/129	129
		SE 542/541	122	SE 296/295	129
		SE 525/524	123	SE 209/208	129
		SE 792/791	123	SE 219/218	129
		SE 794/793	123	SE 221/220	129
		SE 796/795	123	SE 77	129
		SE 805/804	123	SE 78	129
		SE 807/806	123		

