



arheologija na  
avtocestah  
slovenije

**MP 03/2**  
Vučja vas-Beltinci

# Kotare-Baza pri Murski Soboti

I/II





Branko Kerman

# Kotare-Baza pri Murski Soboti

Zdravka Hincak, Mirjam Jezeršek, Mitja Kaligarič, Igor Paušič, Bojan Djurić

I/II

**Uredniški odbor**

**Bojan Djurič**, glavni in odgovorni urednik  
**Vanja Celin**, tehnična urednica  
**Robert Žvokeelj**, likovni urednik  
**Boris Vičič**, član  
**Biserka Ribnikar**, članica

**Izdajatelj**

**Zavod za varstvo kulturne dediščine Slovenije**  
Metelkova 6, SI-1000 Ljubljana

**Zanj**

**Jelka Pirkovič**, generalna direktorica

**Avtor**

**Branko Kerman**  
Pokrajinski muzej Murska Sobotna,  
Trubarjev drevored 4, SI-9000 Murska Sobotna  
[branko.kerman@guest.arnes.si](mailto:branko.kerman@guest.arnes.si)

**Sodelavci**

**Zdravka Hincak**  
Zavod za arheologijo, Filozofski fakulteta,  
Sveučilišče u Zagrebu  
Trg Maršala Tita 14, HR-10002 Zagreb  
[zdhincak@inet.hr](mailto:zdhincak@inet.hr)

**Bojan Djurič**

Oddelek za arheologijo, Filozofska fakulteta,  
Univerza v Ljubljani  
Aškerčeva 2, SI-1000 Ljubljana  
[bojan.djuric@ff.uni-lj.si](mailto:bojan.djuric@ff.uni-lj.si)

**Mirjam Jezeršek**

Celovška 179, SI-1000 Ljubljana  
[mirjam.jezersek@volja.net](mailto:mirjam.jezersek@volja.net)

**Mitja Kaligarič**

Oddelek za biologijo, Fakulteta za naravoslovje  
in matematiko, Univerza v Mariboru  
Koroška cesta 160, SI-2000 Maribor  
[mitja.kaligarc@uni-mb.si](mailto:mitja.kaligarc@uni-mb.si)

**Igor Paušič**

Oddelek za biologijo, Fakulteta za naravoslovje  
in matematiko, Univerza v Mariboru  
Koroška cesta 160, SI-2000 Maribor  
[igor.pausic@uni-mb.si](mailto:igor.pausic@uni-mb.si)

**Recenzenti**

**akad. dr. Biba Teržan**  
Oddelek za arheologijo, Filozofska fakulteta,  
Univerza v Ljubljani  
Aškerčeva 2, SI-1000 Ljubljana  
[biba.terzan@ff.uni-lj.si](mailto:biba.terzan@ff.uni-lj.si)

**dr. Jana Horvat**

Inštitut za arheologijo, Znanstveno raziskovalni  
center, Slovenske akademije znanosti in  
umetnosti  
Novi trg 2, SI-1000 Ljubljana  
[jana.horvat@zrc-sazu.si](mailto:jana.horvat@zrc-sazu.si)

**dr. Timotej Knific**

Narodni muzej Slovenije  
Muzejski trg 1, SI-1000 Ljubljana  
[timotej.knific@nms.si](mailto:timotej.knific@nms.si)

**Lektor**

**Martina Rotar**

**Tehnična priprava publikacije**

**Maja Jerala, Nives Spudič, Miran Erič**

**Fotografije**

**Dejan Šumak, Branko Kerman**

**Načrt najdišča**

**Iztok Petek**

**Geodetske izmere**

**Geotim, d.o.o. Murska Sobotna**

**Restavriranje predmetov**

**Nikola Erlich**

**Risbe predmetov**

**Tina Balant, Matevž Lavrinc, Jerneja Kobe**

**Fotografije predmetov**

**Tomislav Vrečič**

**Tisk**

**DesignStudio, d.o.o., Maribor**

**Naklada**

**50 izvodov**

**Ljubljana, april 2011**

**Vse edicije zbirke Arheologija na avtocestah Slovenije so brezplačne.**

<http://www.zvkds.si/saas>

**Vse raziskave je omogočil DARS, d.d.**

**CIP - Kataložni zapis o publikaciji**

**Narodna in univerzitetna knjižnica, Ljubljana**

903/904(497.4Kotare)

KERMAN, Branko

**Kotare–Baza pri Murski Soboti** / Branko Kerman ; [sodelavci] Zdravka Hincak ... [et al.] ; [fotografije Dejan Šumak, Branko Kerman, fotografije predmetov Tomislav Vrečič ; načrt najdišča Izток Petek ; risbe predmetov Tina Balant, Matevž Lavrinc, Jerneja Kobe]. – Ljubljana : Zavod za varstvo kulturne dediščine Slovenije, 2011. – (Zbirka Arheologija na avtocestah Slovenije ; 17)

ISBN 978-961-6420-52-5

255555584

**903/904(497.4Kotare)(0.034.2)**

KERMAN, Branko

**Kotare–Baza pri Murski Soboti [Elektronski vir]** / Branko Kerman ; [sodelavci] Zdravka Hincak ... [et al.] ; fotografije Dejan Šumak, Branko Kerman, fotografije predmetov Tomislav Vrečič ; načrt najdišča Izток Petek ; risbe predmetov Tina Balant, Matevž Lavrinc, Jerneja Kobe. – El. knjiga. – Ljubljana : Zavod za varstvo kulturne dediščine Slovenije, 2011. – (Zbirka Arheologija na avtocestah Slovenije ; 17)

Način dostopa (URL): <http://www.zvkds.si/sl/kulturna-dediscina-slovenije/publikacije/kategorije/4/>

ISBN 978-961-6420-53-2

255648768

**903/904(497.4Kotare)(0.034.2)**

KERMAN, Branko

**Kotare–Baza pri Murski Soboti [Elektronski vir]** / Branko Kerman ; [sodelavci] Zdravka Hincak ... [et al.] ; fotografije Dejan Šumak, Branko Kerman, fotografije predmetov Tomislav Vrečič ; načrt najdišča Izток Petek ; risbe predmetov Tina Balant, Matevž Lavrinc, Jerneja Kobe. – El. knjiga. – Ljubljana : Zavod za varstvo kulturne dediščine Slovenije, 2011. – (Zbirka Arheologija na avtocestah Slovenije ; 17)

ISBN 978-961-6420-54-9

255649024



# Kazalo

<b>Uvod</b>	<b>5</b>	<b>Katalog stratigrafskih enot</b>	<b>55</b>	
<b>Geografski in arheološki oris prostora</b>	<b>6</b>	Zgodnja bronasta doba	55	
<b>Intenzivni površinski pregled</b>	<i>Bojan Djurić</i>	8	Starejša železna doba	58
<b>Metodologija izkopavanja</b>	<b>14</b>	Mlajša železna doba	80	
<b>Opis najdišča s stratigrafijo</b>	<b>16</b>	Antično obdobje	83	
<b>Zgodnja bronasta doba</b>	<b>23</b>	Zgodnjelopovršinsko obdobje	92	
Poselitev v zgodnji bronasti dobi	23	Neopredeljene strukture	101	
Jame	23	<b>Analize</b>	<b>105</b>	
Keramične najdbe	25	Zoearheološke in antropološke analize kostnih ostankov		
Tipološka in časovna opredelitev keramike	26	<i>Zdravka Hincak</i>	105	
Sklep	27	Osteološka analiza živalskih ostankov s površinskega pregleda	<i>Zdravka Hincak</i>	108
<b>Starejša železna doba</b>	<b>28</b>	Arheobotanični pregled vzorcev	<i>Mitja Kaligarič, Igor Paušič</i>	110
Naselbinske ostaline iz starejše železne dobe	28	Radiocarbon Analyses	<i>Pieter M. Grootes</i>	111
Stavbe	28	Makroskopska tehnološka analiza keramičnega zbira s površinskega terenskega pregleda	<i>Mirjam Jezeršek</i>	115
Povzetek	31	<b>Sklep</b>	<b>121</b>	
Tipološka in časovna opredelitev keramike	32	<b>Literatura</b>	<b>123</b>	
Sklep	40	<b>Indeks stratigrafskih enot</b>	<b>127</b>	
<b>Mlajša železna doba</b>	<b>41</b>	<b>Dodatka</b>	<b>130</b>	
Poselitev v mlajši železni dobi	41	Dodatek 1	130	
Hiša	41	Dodatek 2	136	
Lončarska peč	41			
Tipološka in časovna opredelitev keramike	43			
Sklep	45			
<b>Antično obdobje</b>	<b>46</b>			
Naselbinske ostaline iz antičnega obdobja	46			
Stavbne ostaline	46			
Tipološka in časovna opredelitev keramike	48			
<b>Zgodnji srednji vek</b>	<b>49</b>			
Zgodnjelopovršinska poselitev	49			
Zemljanke	49			
Tipološka in časovna opredelitev keramike	52			
Sklep	54			



# Uvod

Arheološko najdišče Kotare–Baza pri Murski Soboti na trasi avtocestnega odseka MP 03/2 Vučja vas–Beltinci je bilo zaznano pri ekstenzivnem arheološkem pregledu leta 1998 (Djurić 1998a; 1998b). Leta 1999 je bil na tem potencialnem arheološkem najdišču opravljen intenzivni pregled terena (pogodba DARS 776/98), čigar rezultati so na parc. št. 1821/1, 2, 1822/1, 2, 1824, 1825, 1826/1, 1827/1, k. o. Bakovci pokazali prisotnost razpršenih in poškodovanih arheoloških ostalin (Djurić 1999).

Na podlagi rezultatov terenskega pregleda je bil predel sondiran v času od 29. 9. do 19. 10. 2000. Izkopane so bile tri testne sonde, da bi preverili in hkrati ugotovili velikost (meja najdišča) in ohranjenost potencialnega arheološkega najdišča. Odkrite so bile naselbinske ostaline iz zgodnje bronaste dobe in starejše železne dobe, ki so bile najboljše ohranjene na južnem in zahodnem predelu izkopnega polja.

Pozitivni rezultati sondiranja na arheološkem najdišču Kotare–Baza so bili prvi pogoj za začetek zaščitnih izkopavanj južnega in zahodnega predela. Za arheološka izkopavanja je bilo predvidenih 13.000 m<sup>2</sup> površine. Z izkopavanji smo začeli 17. 10. 2000, dela smo morali zaradi slabih vremenskih razmer začasno prekiniti 16. 11. 2000. Z deli smo nadaljevali 19. 3. 2001, trajala so do 10. 5. 2001, vendar celotna površina arheološkega najdišča ni bila izkopana. Pri dodatnem izkopu kontrolne sonde (10 x 10 m) na severnem delu terena so bile odkrite strukture (jame, peč) iz slovanskega obdobja in za zaščitna izkopavanja je bilo predpisanih še dodatnih 16.000 m<sup>2</sup> površine. Izkopavanje na tem mestu je bilo realizirano s pogodbo DARS 291/2000.

Ker so gradbena dela posegla na predele, ki niso bili zajeti v izkopavanja, domnevali pa smo, da bi utegnili vsebovati dodatne arheološke ostaline, smo opravljali dnevni nadzor in odkrite ostaline tudi dokumentirali. Tako je bilo na najdišču Kotare–Baza raziskanih več kakor 30.500 m<sup>2</sup>. Z zavarovalnimi izkopavanji je bila na najdišču Kotare–Baza, ki leži južno od Murske Sobote, ugotovljena razpršena poselitev iz zgodnje bronaste dobe, starejše in mlajše železne dobe, antičnega obdobja in zgodnjega srednjega veka.

Zavarovalna arheološka izkopavanja je prevzel Pokrajinski muzej Murska Sobota pod vodstvom Branka Kermana s sodelavci arheologi: Andrejem Gasparijem (Ljubljana), Borisom Kavurjem (Maribor), Igorjem Kulenovićem (Zagreb), Vedranom Katanićem (Split). Delovno ekipo je sestavljalo 8 tehnikov, od tega študentje arheologije (Ana Kovačič, Mija Topličanec, Evgen Lazar in Tina Balant) in 35 delavcev. Konservatorski nadzor nad deli je vodil Ivan Tušek (ZVNKD OE Maribor). Za fotografijo na terenu je skrbel Dejan Šumak, geodetske izmere so opravili Iztok Petek in Jernej Kramar ter Geotim iz Murske Sobote. Geološko analizo najdišča je izdelal Tomaž Verbič. Radiokarbonske analize oglja so bile opravljene v Leibniz–Labor für Altersbestimmung und Isotopenforschung, Christian–Albrechts–Universität, Kiel, Nemčija. Predmete

je fotografiral Tomi Vrečič, risbe sta izdelala Tina Balant in Matevž Lavrinc. Arheološko gradivo je restavriral Nikola Erlich.

# Geografski in arheološki oris prostora

Arheološko najdišče Kotare leži južno od Murske Sobotice in severno od vasi Bakovci na vzhodni strani razbremenilnega kanala Ledava–Mura in severno ob potoku Dobel, ki tvori njegovo južno mejo (sl. 1–4). Prostorsko se navezuje na arheološki najdišči Za Raščico na Z, onstran razbremenilnega kanala Ledava–Mura in Nova Tabla na V, onstran ceste Murska Sobota–Bakovci. Obsega najdišča Kotare–Baza, Kotare–Krog, Kotare–Kanal in Kotare–Gomili (sl. 5). Prvi dve se navezujeta drugo na drugo in sta umetno ločeni z manjšim razbremenilnim kanalom potoka Dobel. Del Kotare–Gomili obsega dve z oranjem skoraj povsem zravnani funderarni gomili v severnem delu najdišča (sl. 6). Ob razbremenilnem kanalu Ledava–Mura v SZ delu najdišča pa je bila z zračnim rekognosciranjem (Kerman 1999) identificirana skupina krožnih

1 Geografski položaj najdišča Kotare–Baza pri Murski Soboti na DMR 100; ©GURS.

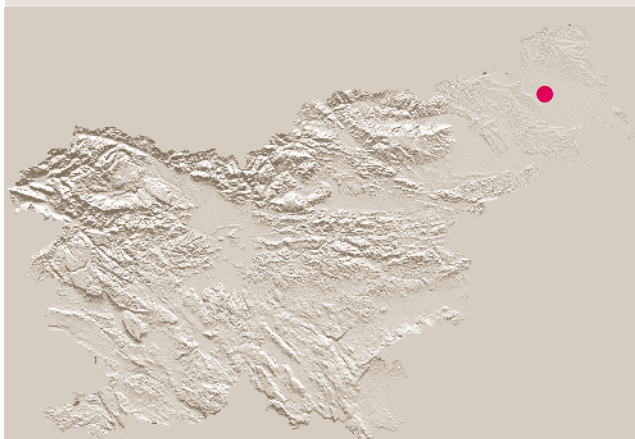

2 Položaj najdišča Kotare–Baza pri Murski Soboti: vir Atlas Slovenije, ©Mladinska knjiga Založba, d. o. o., M 1:100 000.



struktur, ostankov rimskega(?) gomilnega grobišča, označena kot Kotare–Kanal (sl. 7). V območju poteka povezovalne ceste ob kanalu je bil opravljen tudi površinski pregled, ki pa na tem mestu ni potrdil obstoja arheoloških ostalin.

Najdišče so pred arheološkim posegom prekrivale njivske obdelovalne površine, ki so del prostrane ravnice, imenovane Murska ravan. Ravninski del Prekmurja (Ravensko) predstavlja aluvialno ravan – prekmursko prodno polje s tanko plastjo humusa, ki zajema prostor med Muro in vzhodnim Goričkim. Pokrajina ima enolično geološko zgradbo. Mura naj bi v ledeni dobi z večinoma karbonatnim prodom in peskom z alpskega povirja zasula Mursko ravan. Na prehodu iz pleistocena v holocen se je Mura sprva vrezala v naplavino in jo v veliki meri odstranila, nato pa začela zasipavati in z nanosi odpraviti pritoke z gričevij vzdolž toka proti jugu. Večino Ravenskega in del Dolinskega prekrivata deloma karbonatna prod in pesek. Na nastanek prsti na murski ravnini je odločilno vplivala Mura, ki se je cepila v rokave, premeščala strugo od severa proti jugu in za sabo puščala različno stare prodne in peščene nanose, ki so se mešali s peščeni, ilovnatimi in glinastimi nanosi s sosednjih gričevij. Rjava naplavljena prst pokriva od 1 do 5 km širok pas ob Muri. Ta plast je lahka, peščena in prodnata, v njej prevladujejo silikatni delci, ki slabo zadržujejo vlogo. Je najprimernejša za poljedelstvo, na peščeni podlagi je običajno debelejša kakor na prodnati (Perko/Orožen Adamič 1999, 564–568; prim. Natek 1991, 9).

V preteklosti je Mura velikokrat poplavlila del Ravenskega in Dolinskega. Na Muri so zaradi pogostih poplav že v prejšnjem stoletju pričeli z regulacijami. Izravnali so nekdanje zelo vijugasti tok reke, po kateri so ostali številni mrtvi rokavi. Zaradi tega se je

3 Raziskani predel najdišča Kotare–Baza na trasi AC Vučja vas–Beltinci MP 03/2, M 1:20 000; podlaga TTN5 listi J283000 in J284000, ©GURS.

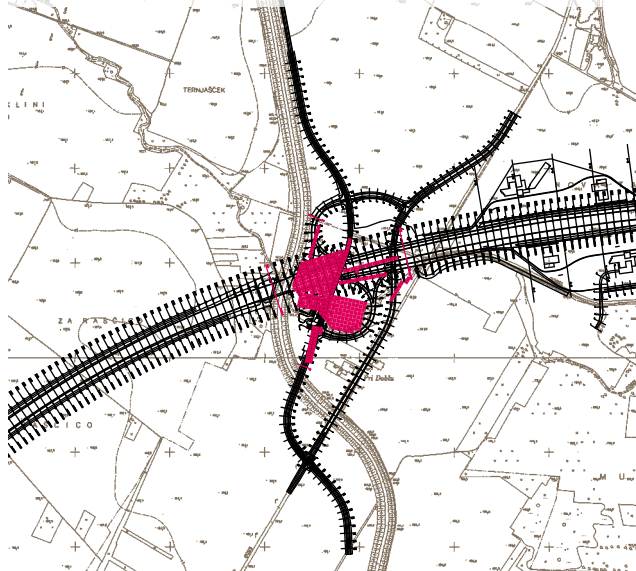

Mura poglobila za več metrov, a kljub temu poplave še zmeraj ogrožajo obdelovalne površine in vasi na prekmurski strani (Bakovci, Dokležovje) (Natek 1991, 9).

Geološko osnovo oz. podlago na najdišču Kotare–Baza tvori silikaten peščen prod, ki je pleistocenska naplavina Mure. Nastanek in oblikovanje najdišča sta bila v veliki meri odvisna od delovanja potoka Dobel. Najdišče se nahaja ob strugi potoka Dobel, večinoma na notranji strani njegovega meandra. Delovanje potoka je razpoznavno približno 50 m od današnje struge, ponekod celo več. Ko je nekdanji Dobel prestopal bregove, je z erozijo izravnal prodnato površino in nasul temnejšo plast – peščeni mulj. V tej plasti so številni presedimentirani keramični fragmenti. Plast je najbolj debela ob potoku, z oddaljenostjo od njega pa se stanjša in na zahodnem in severnem delu najdišča izgine. Ta predel je bil zaradi svoje lege in oddaljenosti od Dobra do neke mere obvarovan pred poplavljanjem (Verbič 2001, 2–3).

Doslej je bilo poseljitveno območje med Mursko Soboto, Bakovci in Krogom znano v arheološki literaturi predvsem po rimskih gomilah (Šavel 1991, 17–21). Prve najdbe iz tega predela izvirajo iz okolice Kroga, kjer je bila leta 1901 najdena zakladna najdba rimskih srebrnikov (Kos 1988, 393–420). Severno od vasi Krog Na Goricah je znana sploščena rimska gomila, drugo gomilo, ki je ležala v bližini, naj bi domačini razvozili. Prav tako topografski obhodi niso potrdili domnevnega rimskega naselja pri Krogu (Pahič 1960–61, 106; Šavel 1991, 67). Mimo Kroga naj bi potekala rimska cesta iz smeri Flavie Solve, ki je vodila preko Radgone, Žetincev, Kroga, Ivanec proti Dolgi vasi (Pahič 1960–61, 115).

Od oranja sploščena rimska gomila je znana na ledini Ovčarski breg, ki leži zahodno od ceste Murska Sobota–Bakovci zraven kanala Ledava–Mura (Šavel 1991, 66).

Med rimskimi spomeniki izstopa marmorni nagrobnik Viatorja, ki je bil odkrit leta 1910 ob kopanju temeljev za novo katoliško cerkev v Murski Soboti. Nagrobnik, ki se zaključuje z levjim ovršjem, je datiran v Hadrijanov čas (Kerman 1991–92; Djurič 2010).

Med sporadičnimi najdbami, ki jih hrani Pokrajinski muzej v Murski Soboti, naj omenim še srednjeveško sekuro iz Kroga

(Kerman 2003a) in poznosrednjeveške in novoveške najdbe iz Murske Sobote (Kerman 1997).

Med letoma 1997 in 2000 je bilo z aerofotografijo na omenjenem območju odkritih več krožnih in kvadratnih jarkov ter naselbinskih ostalin v obliki manjših jam in vkopov, ki so se zarisovali na posevkih. Krožni jarki, denimo vegetacijski znaki, so ostanki gomilnih grobišč. Pravokotni jarki pa so lahko ostanki gomilnih grobišč, utrjenih naselbin in večjih ali manjših kmetijskih objektov. Krožnih in kvadratnih obrisov je bilo največ dokumentiranih na poljih jugozahodno od Murske Sobote in zahodno od Kroga, predvsem na obeh straneh potoka Dobel. V okolici Kroga je gostota krožnih struktur najizrazitejša na predelu Na Goricah in Kračine. Na južnem delu Murske Sobote pa so krožni jarki skoncentrirani na predelu Grofovsko. Arheološke ostaline, odkrite iz zraka, kažejo na gosto poselitev predela med Mursko Soboto, Krogom in Rakičanom (Kerman 2002b).

Pri zaščitnih arheoloških izkopavanjih, ki so potekala med letoma 2000 in 2002 na trasi AC Vučja vas–Beltinci, na območju južno od Murske Sobote, v smeri proti Krogu in Rakičanu, je bilo raziskano večje število več periodnih arheoloških najdišč. Izkopana najdišča iz zgodnje bronaste dobe, starejše in mlajše železne dobe, antičnega in zgodnjelovanskega obdobja kažejo na gosto in kontinuirano poselitev predela južno od Murske Sobote: Nova tabla (Guštin 2003); Kotare (Kerman 2003b); Za Raščico (Šavel 2003a; Šavel/Sankovič 2010); Pod Kotom – sever (Kerman 2003c); Pod Kotom – cesta (Tušek 2003); Pod Kotom – jug (Šavel 2003b; 2009); Grofovsko (Novšak 2003); Grofovsko 2 (Kerman 2003d).

4 Pogled na najdišče s severovzhoda.





# Intenzivni površinski pregled

Bojan Djurić

Intenzivni površinski pregled potencialnega arheološkega najdišča Kotare oz. njegovih posameznih delov (Baza, Krogi, Kanal) je med oktobrom 1998 in aprilom 1999 opravila ekipa pod vodstvom Bojana Djurića, Irene Šavel in Branka Kermana (Djurić 1999). Površinski pregled je bil na delu Kotare–Baza opravljen v mreži 10 x 10 m na parcelah št. 1821/1, 1822, 1824, 1825, 1826/2, 1826/4, 1827/1, 1827/2, 1832/1, 1832/2, 1832/3, 1471/4, 1523/1, k o. Krog (sl. 8, 9, 10, 11, 12, 13, 14). V celoti so bile to njivske površine, ki so bile v času pregleda deloma zorane in deloma zarasle z redko travo, tako da je

stopnja vidljivosti (uporabljali smo 5 stopenj površinske vidljivosti) nihala med stopnjama 3 in 1 (glej Dodatek 1). Za vpogled v stratifikacijo območja so bili izkopani trije testni jarki (TJ 1–3). Območje je bilo pod vodstvom Branka Mušiča geoelektrično kartirano.

Na pregledani površini je bilo pobranih 1279 artefaktov, 34 živalskih kosti in 1 živalski zob (glej sl. 41, 42). Med artefakti prevladujejo fragmenti gradbenega materiala, predvsem opeke (skupaj 434 kosov oz. 33,93 % vseh artefaktov) in fragmenti (predvsem moderne in novoveške) keramike (skupaj 398 kosov oz. 31,12 %; prevladujejo

5 Območje intenzivnega pregleda na lokacijah Kotare–Baza, Kotare–Krogi, Kotare–Kanal in Kotare–Gomili na trasi AC Vučja vas–Beltinci MP 03/2 na digitalnem ortofoto posnetku, M 1:5000; list J283061A; ©GURS.





6 Območji Kotare in Nova tabla s posameznimi najdišči. V reliefu sta jasno vidni obe prazgodovinski(?) gomili na območju Kotare.



odlomki loncev, vrčev in glaziranih skled različnih velikosti), tem sledijo velike količine plastičnih kosov (201 kos oz. 15,71 %) in kosov stekla (113 kosov oz. 8,83 %), železni kosi (62 kosov oz. 4,85 %; večinoma žebliji in kosi žice), kosi gume (24 kosov oz. 1,88 %) in kosi aluminija (23 kosov oz. 1,80 %). Velike količine nekeramičnih modernih kosov artefaktov (skupno 447 kosov oz. 34,50 %) kažejo na zelo onesnažene njivske površine, ki ležijo ob cesti.

Med 398 (100 %) fragmenti keramike je bilo odkritih 31 kosov (7,79 %) arheološko povednih fragmentov keramike, od tega 11 kosov (2,76 %) prazgodovinske, 9 kosov (2,27 %) antične in 11 kosov (2,76 %) zgodnj srednjeveške keramike. Odkriti so bili tudi 3 kosi ožgane gline – hišnega lepa. Določitev keramike sta opravila Irena Šavel in Bojan Djurič.

7 Krožne strukture gomilnega grobišča Kotare-Kanal.

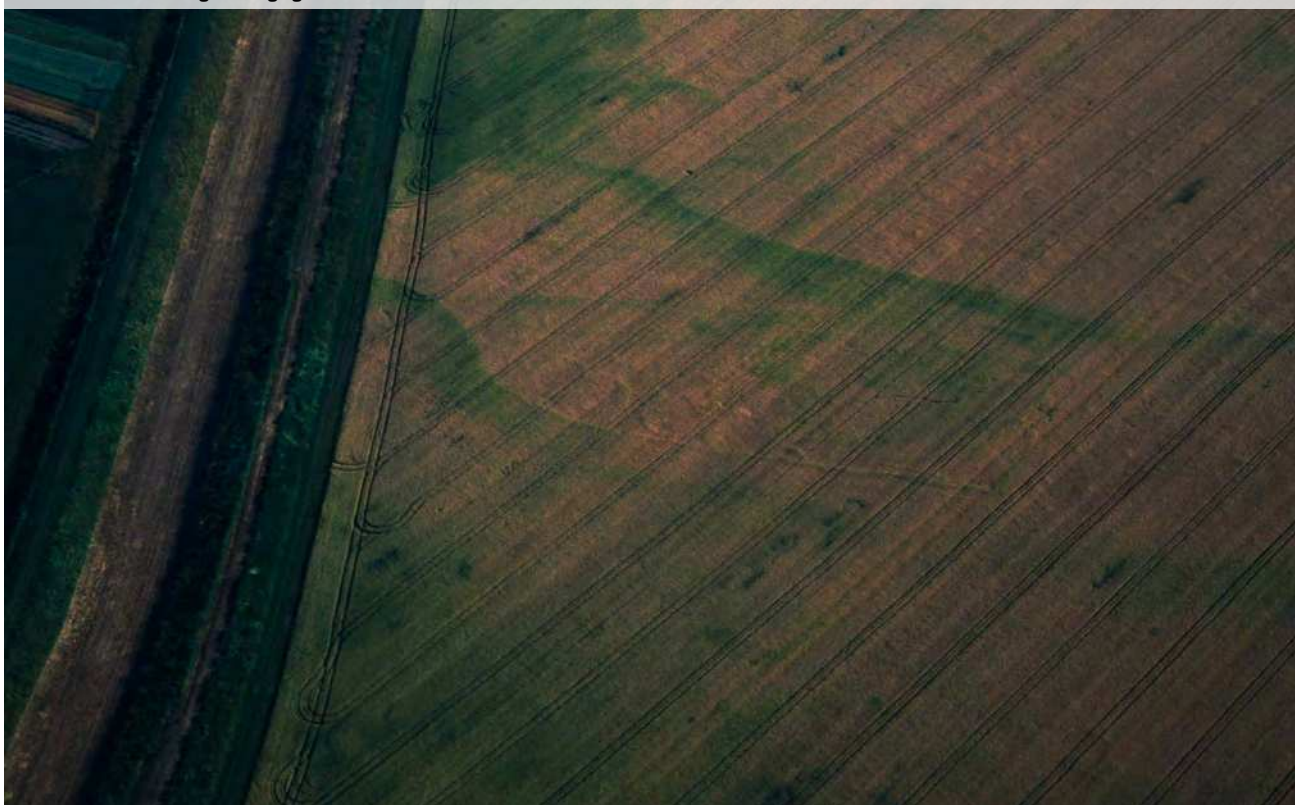

8 Območje intenzivnega pregleda na lokaciji Kotare-Baza na vojaškem zemljevidu iz leta 1763; M 1: 20 000; vir: Rajšp/Serše 2001.

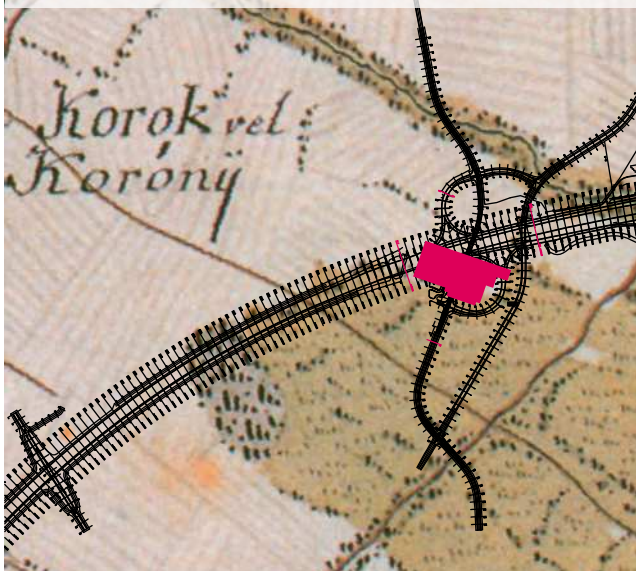

9 Območje intenzivnega pregleda na lokaciji Kotare-Baza na trasi AC Vučja vas-Beltinci MP 03/2 na digitalnem ortofoto posnetku; M 1:20 000; listi J282916A, J283061A, J283961A, J284061A ©GURS.

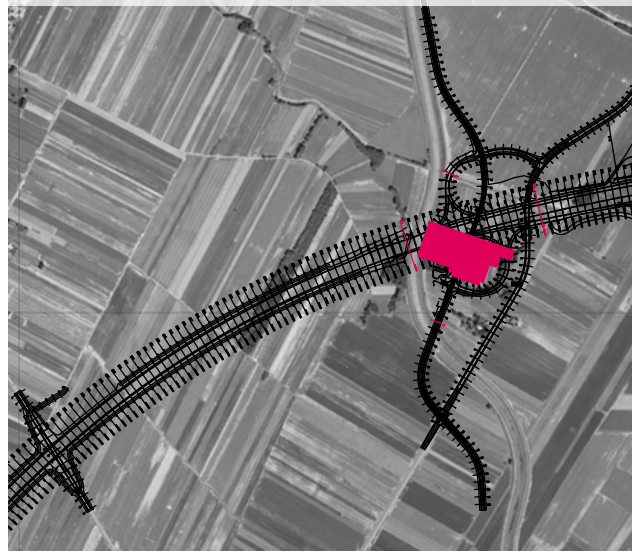

Na pregledanem območju so bili izkopani trije (3) testni jarki (TJ), veliki 1 m x 1 m (glej sl. 15).

TJ 1 Oranje je segalo do globine 0,3 m, sledila je 0,15 do 0,2 m debela plast temno rjave ilovnate zemlje z nekaj fragmenti antične keramike, ki je ležala na plasti proda z večjimi prodniki.

TJ 2 Oranje je segalo do globine 0,3 m. Ornica je vsebovala koščke moderne opeke in prodnike. Ležala je na plasti proda, pomešanega s peskom.

TJ 3 Oranje je segalo do globine 0,3 m. Pod ornico je sledila 0,1 do 0,15 m debela plast temno rjave ilovice z nekaj frg. prazgodovinske keramike, pod njo pa plast svetlo rjave peskaste ilovice brez najdb. Na podlagi pridobljenih podatkov na območju potencialnega arheološkega najdišča Kotare-Baza ni bilo z gotovostjo diagnosticirano arheološko najdišče. Zaradi prisotnosti sicer redko posejanih keramičnih artefaktov je bil predpisan poostren nadzor nad zemljskimi deli, ki bi utegnili odkriti strukture, ki jih pri površinskem pregledu ni bilo mogoče dovolj jasno zaznati.

10 Pregledane površine najdišča in lokacija testnih jarkov, M 1:2000.

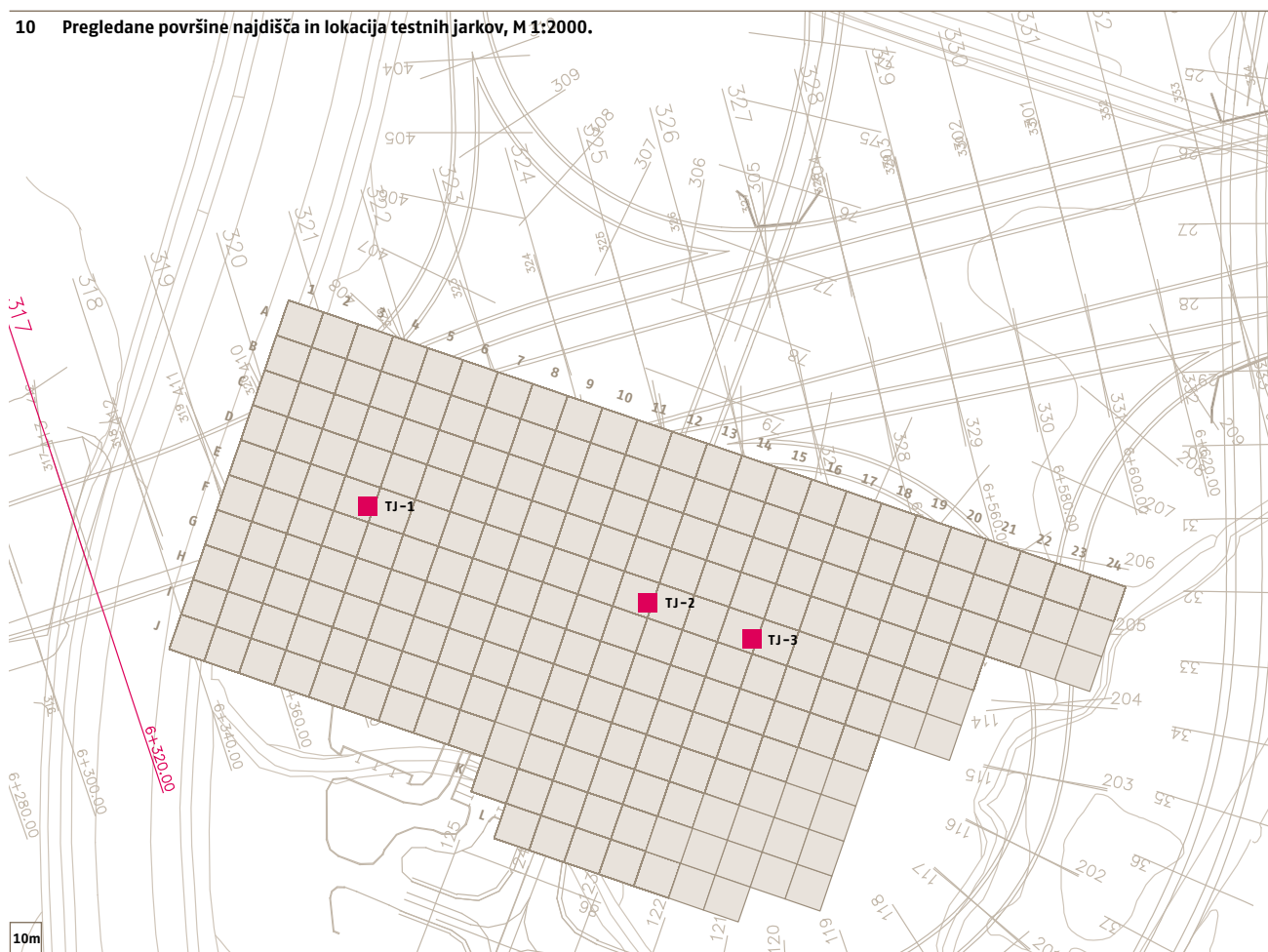



**11 Razprostranjenost prazgodovinske, rimske in zgodnj srednjeveške keramike ter ožgane gline, M 1:2000.**

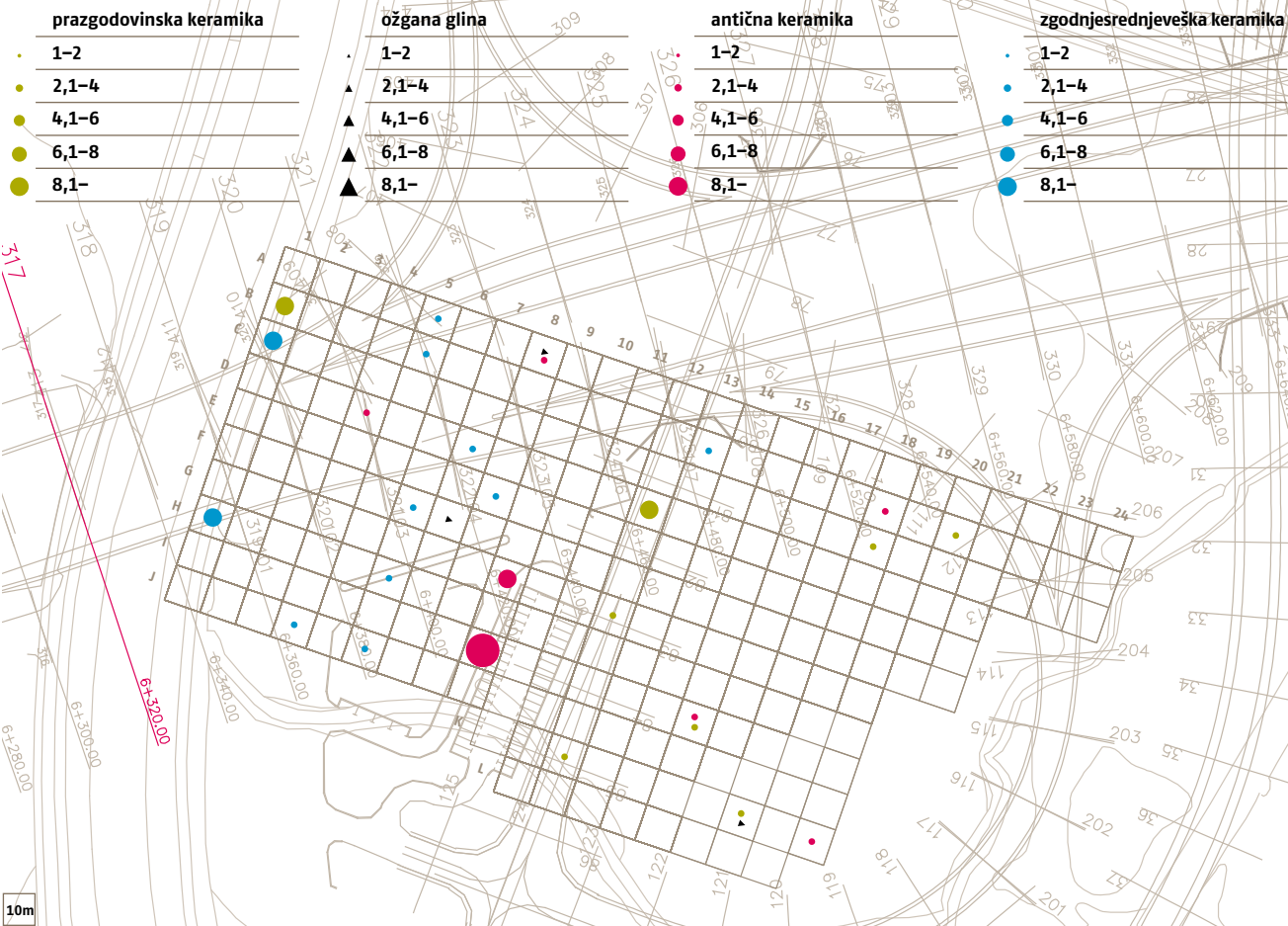

**12 Razprostranjenost novoveške keramike, M 1:2000.**

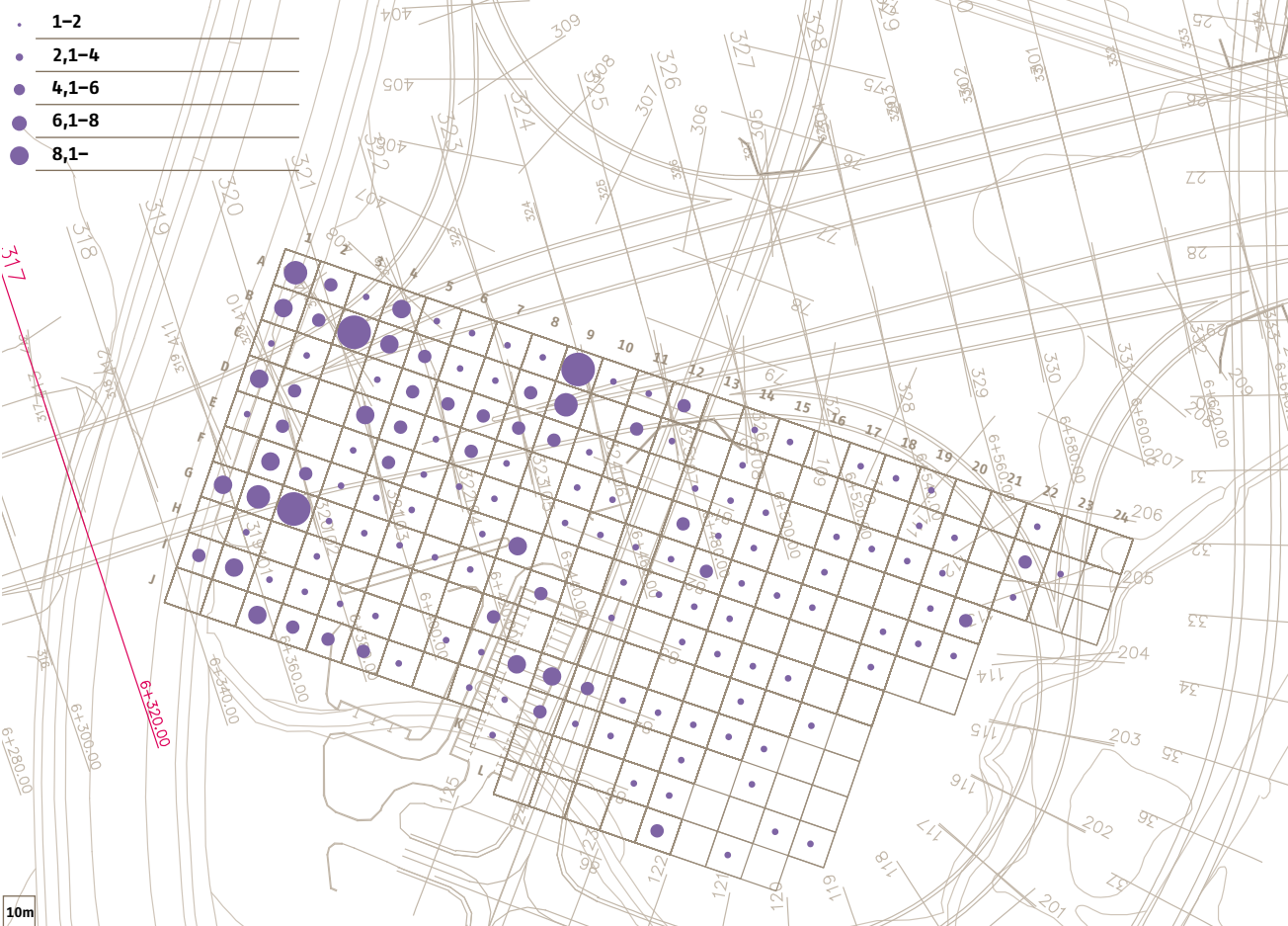

**13 Razprostranjenost novoveškega gradbenega materiala, M 1:2000.**

- 1-2
- 2,1-4
- 4,1-6
- 6,1-8
- 8,1-

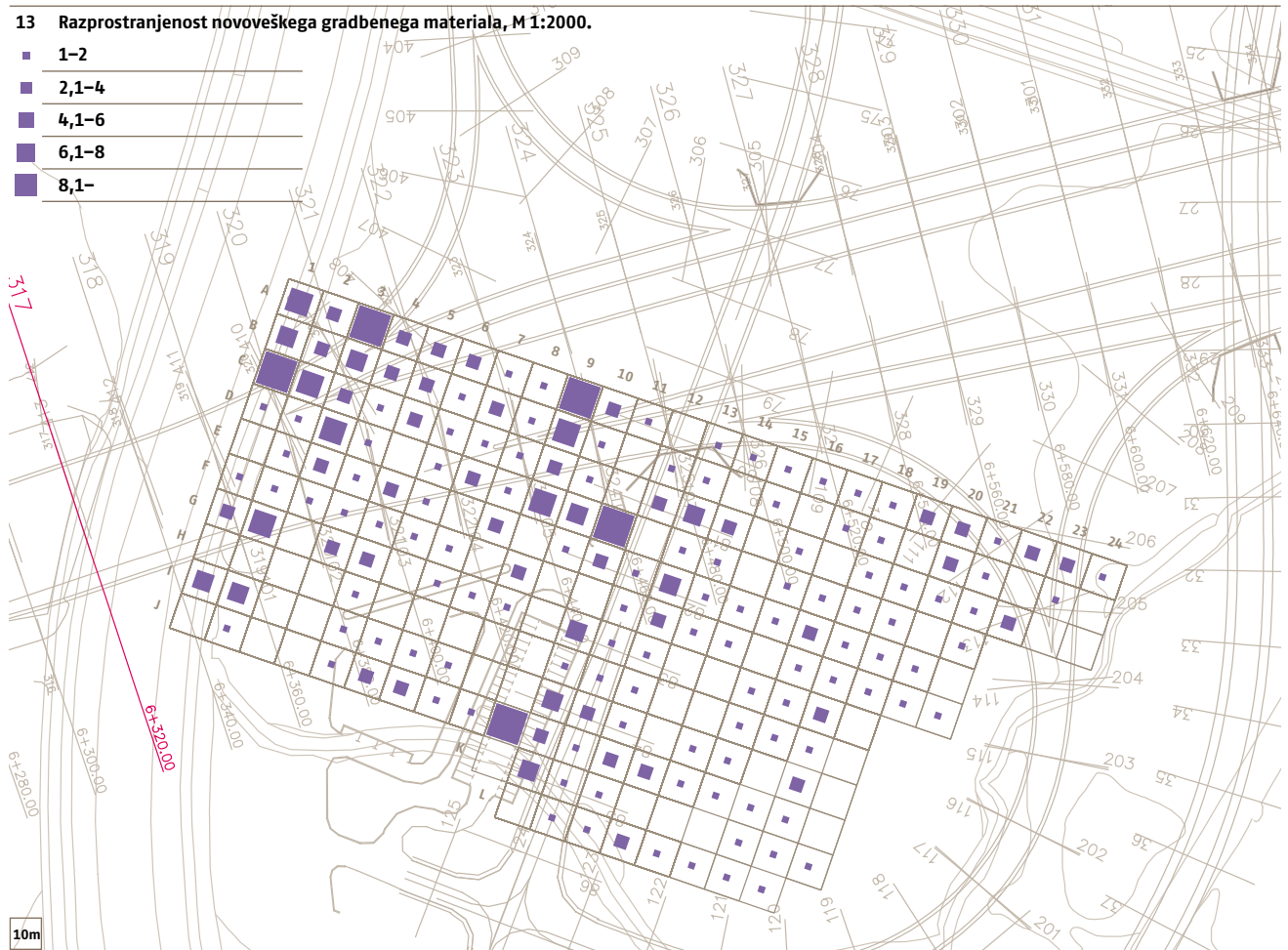

**14 Razprostranjenost novodobnega stekla, železa in plastike, M 1:2000.**

- ✕ železo
- ✕ steklo
- ✕ plastika

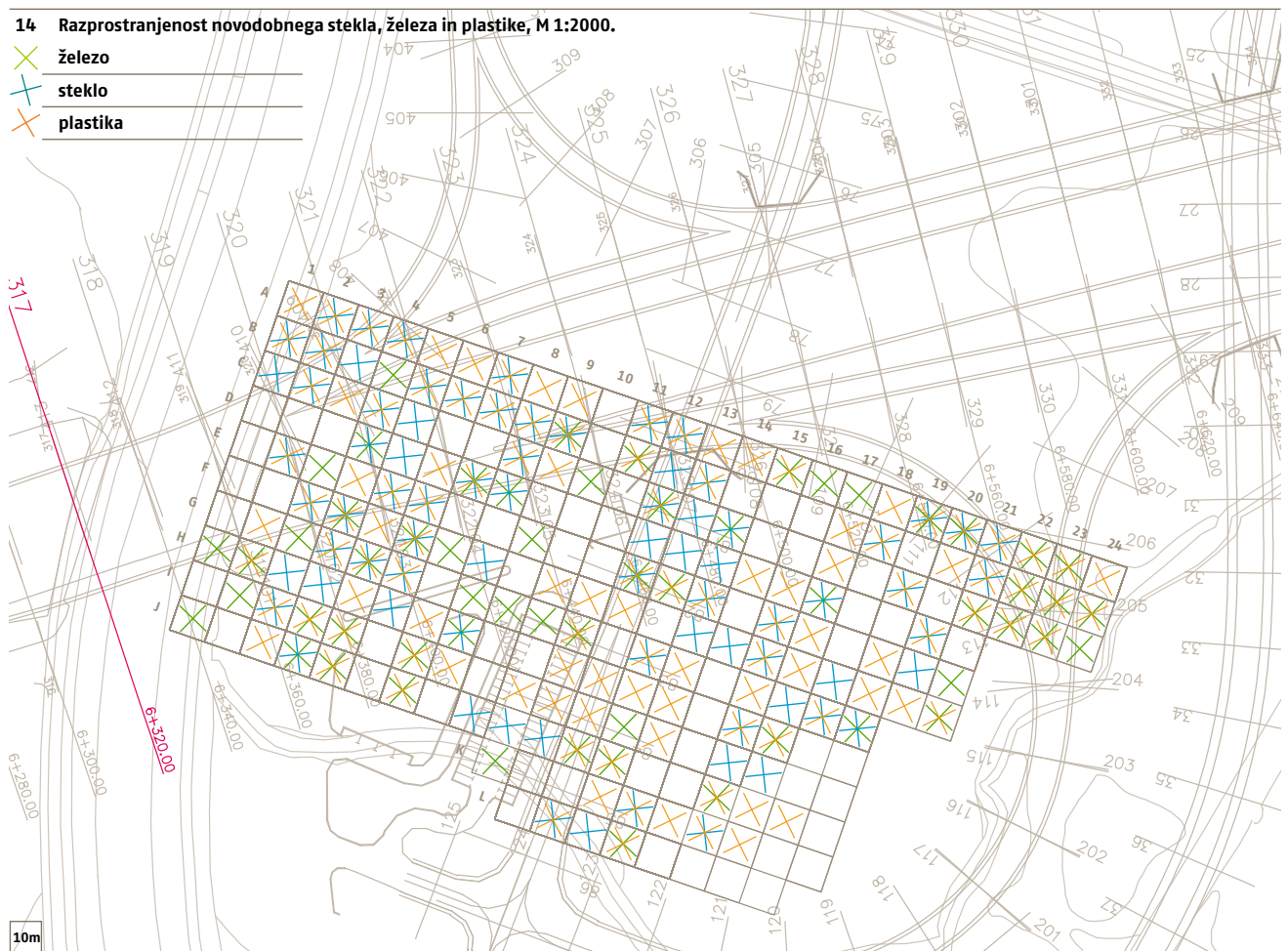



16 Diagram površinskih najdb keramike v %.

	prazgodovinska keramika (2,76 %)
	antična keramika (2,27 %)
	zgodnj srednjeveška keramika (2,76 %)
	novodobna in moderna keramika (92,21 %)

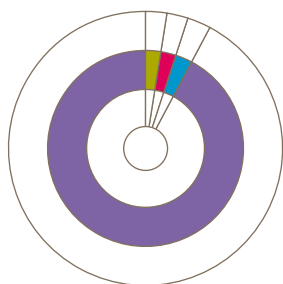



# Metodologija izkopavanja

Skromni podatki terenskih pregledov, ki so kazali na ničelne arheološke ostaline, so bili osnova za strategijo izkopavanja na najdišču. V prvi fazi raziskav so bile izkopane tri testne sonde z namenom, da se preverita in hkrati ugotovita velikost in

ohranjenost potencialnega najdišča. Sonde so bile različno dolge in široke.

Sonda 1, široka 4 m in dolga 150 m, je bila izkopana v smeri sever-jug od Dobra proti umetnemu jarku, ter globoka 50–60 cm. Z

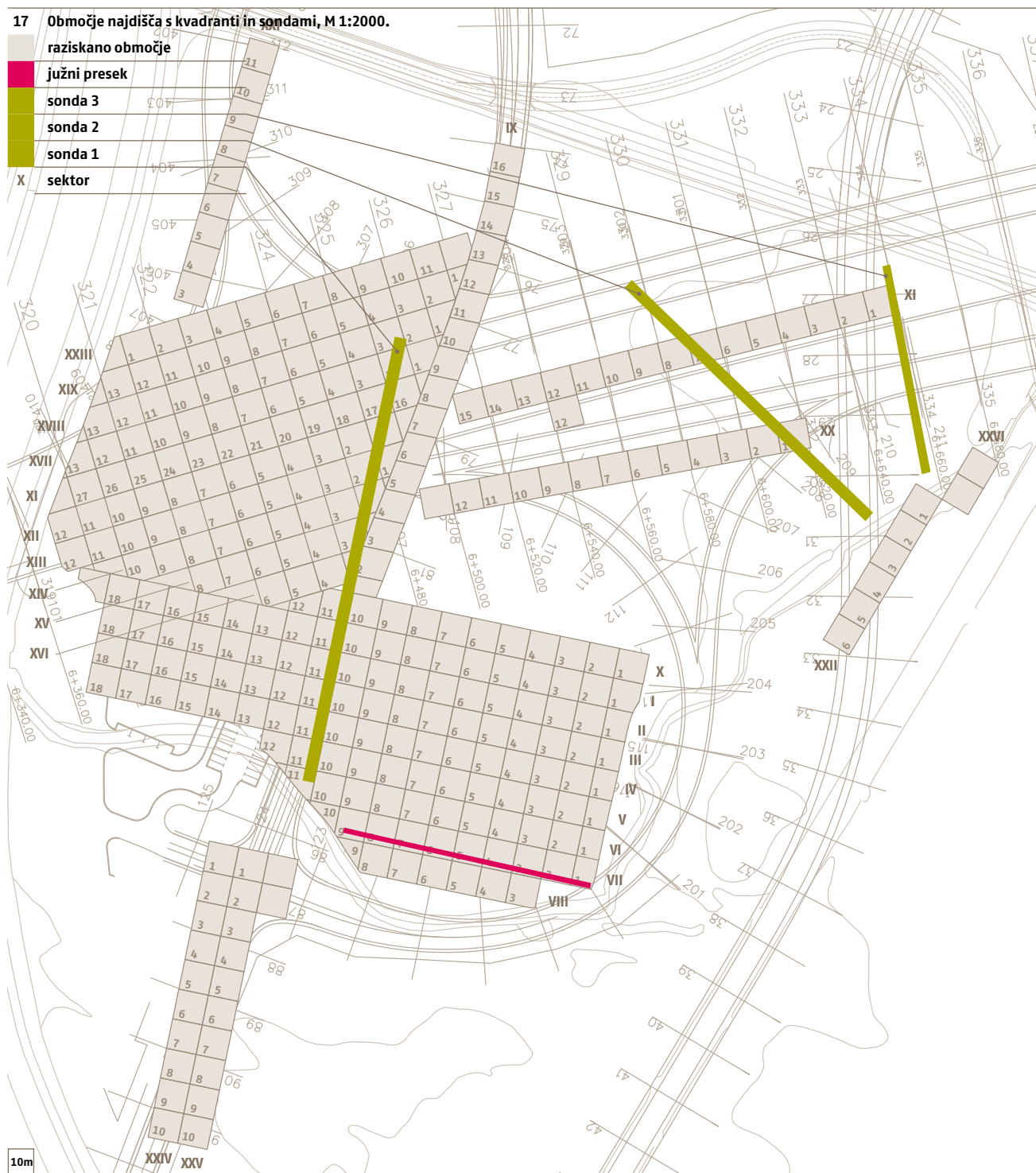

oranjem uničena kulturna plast se je najbolj ohranila na južnem delu sonde med kv. 10–15; v njej je bilo odkritih nekaj keramičnih fragmentov z vrvičastim okrasom iz zgodnje bronaste dobe in starejše železne dobe (G867–G894).

Sonda 2, široka 4 m in dolga 120 m, je bila izkopana v smeri severozahod–jugovzhod do roba potoka Dobel. Plast ornice je bila na tem delu zelo plitva in je segala do prodnate geološke osnove. Globoko oranje je tudi na tem delu najdišča poškodovalo arheološko plast, o čemer pričajo fragmenti lončenine iz starejše železne dobe, ki so bili najdeni v prodnati geološki osnovi (G895–G904).

Sonda 3, široka 2 m in dolga 75 m, je bila izkopana severno od sonde 2 v smeri severozahod–jugovzhod, vsebovala je skromne najdbe iz starejše železne dobe (G905, G906).

Na osnovi sondiranj, ki so potrdila naselbinske ostaline iz zgodnje bronaste dobe in starejše železne dobe, so se začela zavarovalna izkopavanja na vzhodnem in južnem predelu najdišča, pozneje pa tudi na njegovem zahodnem in severnem delu.

Na najdišču Kotare–Baza je bilo raziskanih okrog 35.000 m<sup>2</sup> površine. Celotna površina izkopišča je bila zaradi lažje preglednosti struktur in najdb razdeljena na sektorje I–XXIII, ti pa so bili razdeljeni na kvadrante velikosti 10 x 10 m. Ostaline, ki so bile odkrite pri arheološkem nadzoru, so označene s parno in neparno številko. Izkopavali smo strojno v skladu s predpisano metodologijo. Stroj je kopal po plasteh od 5 do 10 cm ornice do globine 20–30 cm, sledilo je ročno čiščenje površine strojnega izkopa, na potrebnih delih tudi ročno ali strojno poglobljanje.

Na posameznih delih najdišča, kjer so se arheološki sledovi širili izven meje izkopavanj, smo v sklopu gradbenih del opravljali tudi arheološki nadzor. Vse odkrite arheološke ostaline so bile pred uničenjem dokumentirane in izkopane (sl. 17, 18).

18 Pogled na najdišče leta 2001 z jugozahoda.



# Opis najdišča s stratigrafijo



Nastanek in razvoj najdišča Kotare-Baza sta bila v veliki meri odvisna od delovanja potoka Dobel. Pred arheološkim posegom so najdišče Kotare-Baza prekrivale obdelovalne njivske površine. Intenzivna kmetijska obdelava polj je močno poškodovala plitve arheološke plasti, predvsem na zahodnem in severnem delu najdišča. Najdišče je nastalo na blago dvignjeni prodnati terasi, ki poteka v smeri sever-jug in na vzhodni strani blago pada proti strugi potoka. Na zahodni strani ga prekinja vodni kanal. Geološko podlago najdišča sestavljajo plasti prodnatih sipin (SE 6). Plitvi jarki, leče in uleknine so zapolnjene s finejšimi, redčkasto do svetlo rjavimi naplavinami v obliki ilovnate do peščene prsti z manjšimi prodniki (SE 5). Na jugovzhodni strani izkopišča proti strugi potoka so plasti debelejše in so odsev erozivnega in poplavnega delovanja Dobra, ki je z nanosi temno sive plasti oz.



plasti črnega peščenega mulja izravnava prodnato površino proti severozahodu skoraj do roba pobočja terase.

Na zahodnem in severnem delu pa je plast ornice (SE 1) plitva in je segala do prodnate geološke osnove (SE 6), s katero je bila že delno premešana.

Celotno površino najdišča je prekrivala vrhnja plast ornice (SE 1), ki jo sestavlja svetlo do temno rjava mehka ilovnata prst, v kateri je količina prodnikov odvisna od globine aluvialnih naplavin. Plast ornice na najdišču ponekod sega do proda. Na vzhodni in južni strani najdišča, ob Doblu, je debela 40 cm in več. Na severni in zahodni strani je debela le 20 cm in mešana s prodniki. V strojno odstranjeni ornici nismo našli veliko arheoloških najdb, razen na osrednjem delu izkopišča, kjer je oranje doseglo dno arheoloških plasti.

## 19 Južni presek v sek. VII, kv. 1-9, M 1:100.

	SE 1 - svetlo do temno rjava mehka ilovnata plast
	SE 1a - sivorjava ilovnato peščena plast
	SE 2 - plast temno rjave do sivorjave mastne peščeno muljaste prsti, t. i. paleoornica

	SE 8 - temnorjava do črna plas
	SE 7 - naplavinska temnosiva in črna muljasta plast
	SE 5 - peščeno prodnata plast

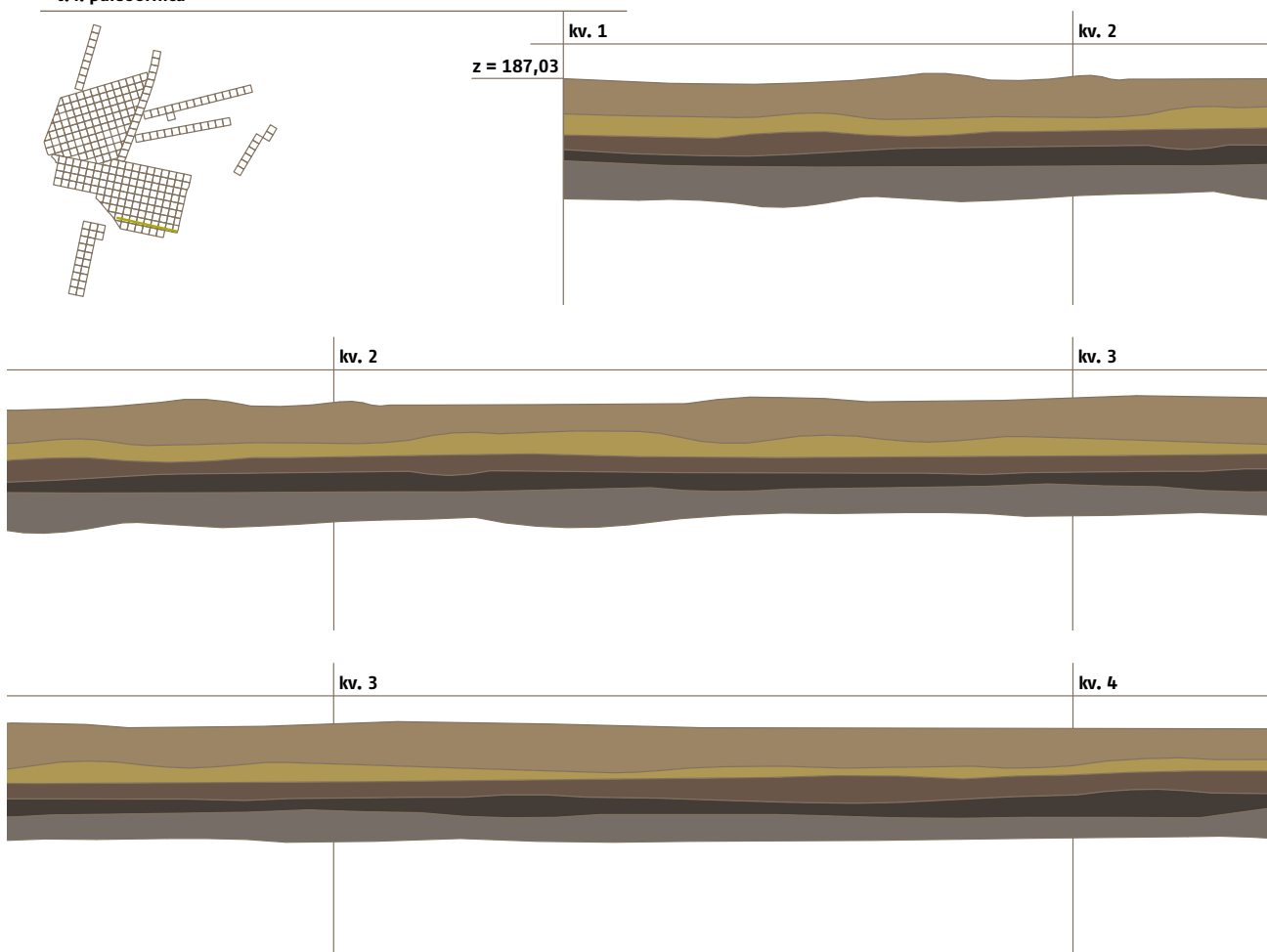

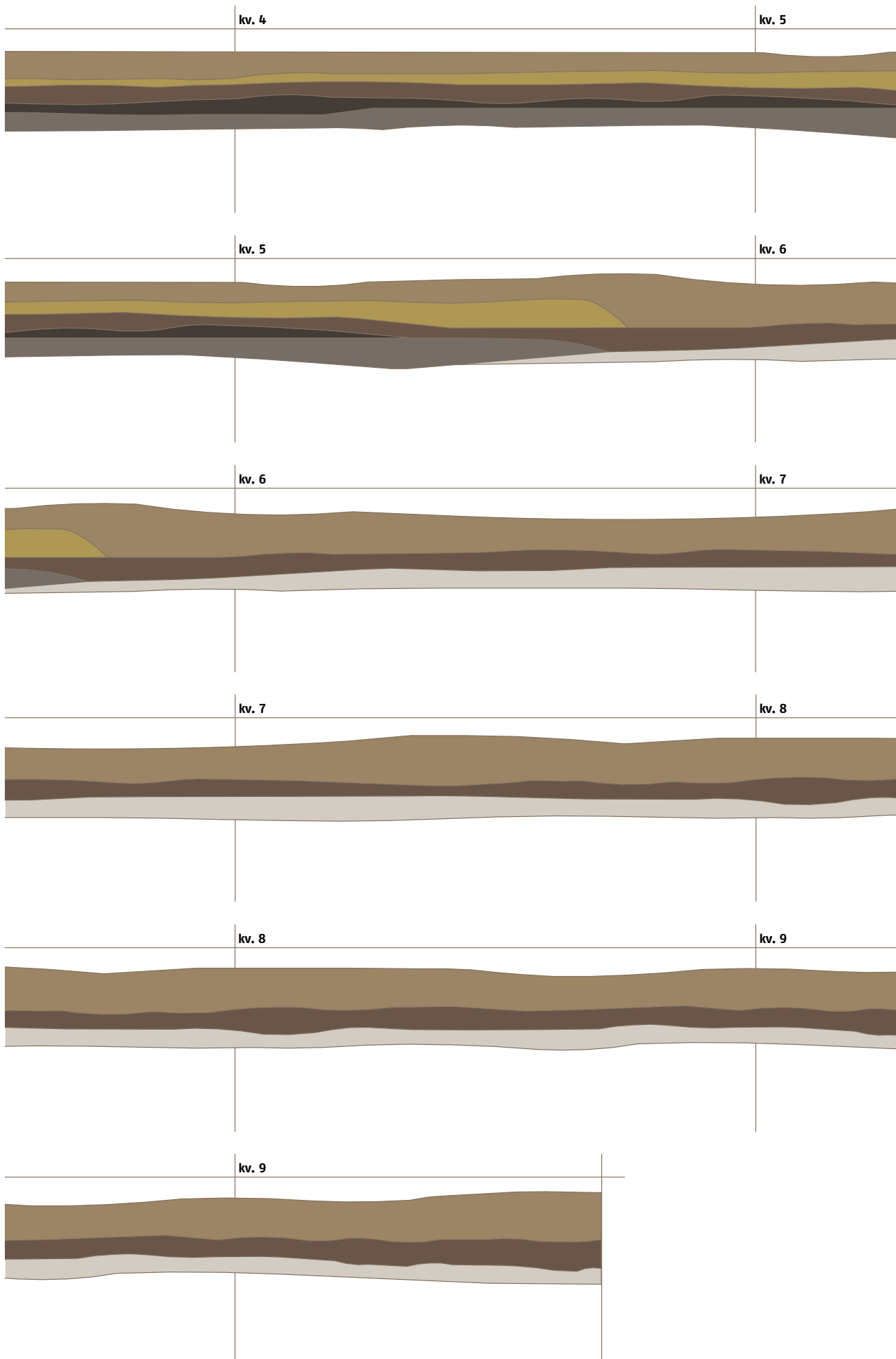

Sledila je plast temno rjave do sivo rjave mastne peščeno muljaste prsti, t. i. paleornica (SE 2), v kateri se pojavlja večja količina keramike, ometa in oglja.

Dna arheoloških objektov so bila vkopana v rdečkasto do svetlo rjavo naplavinsko plast, ki jo tvori ilovnata do peščena prst z manjšimi prodniki (SE 5), in v prodnati podlagi terena (SE 6), ki je hkrati sterilna geološka plast.

Vertikalne stratigrafske odnose med plastmi na najdišču lahko spremljamo le na skrajnem vzhodnem in južnem delu ob potoku, kjer so nanosi plasti najdebelejši. Na ostalih delih najdišča pa so vkopi polnil dokumentirani izključno na sterilni prodni naplavini (SE 5 in SE 6).

Delovanje potoka nam najbolj nazorno prikaže presek, izkopan na južnem delu najdišča, v smeri vzhod-zahod v sektorju 7, kv. 1-9, dolžine 90 m in povprečne globine 1,80 m. Presek je imel naslednjo stratigrafijo (sl. 19).

Dno profila je tvorila prodnata podlaga, sestavljena iz večjih in manjših kamnov in peska (SE 6). Nad sterilno osnovo leži naplavinska temno rjava do črna peščena plast povprečne debeline 20 cm (SE 8), ki poteka od kv. 1 do 5. Nad njo je temno rjava ilovnata plast (SE 7) povprečne debeline 18 cm; poteka od kv. 1 do kv. 5. Sledi temno rjava do črna muljasta plast z ostanki lepa in oglja (SE 2), povprečne debeline 20 cm, ta plast se vleče skozi ves presek. Sivo rjavo ilovnato peščeno plast (SE 1a), ki leži pod ornico, je

20 Opredelitev struktur po arheoloških obdobjih, M 1:2000.

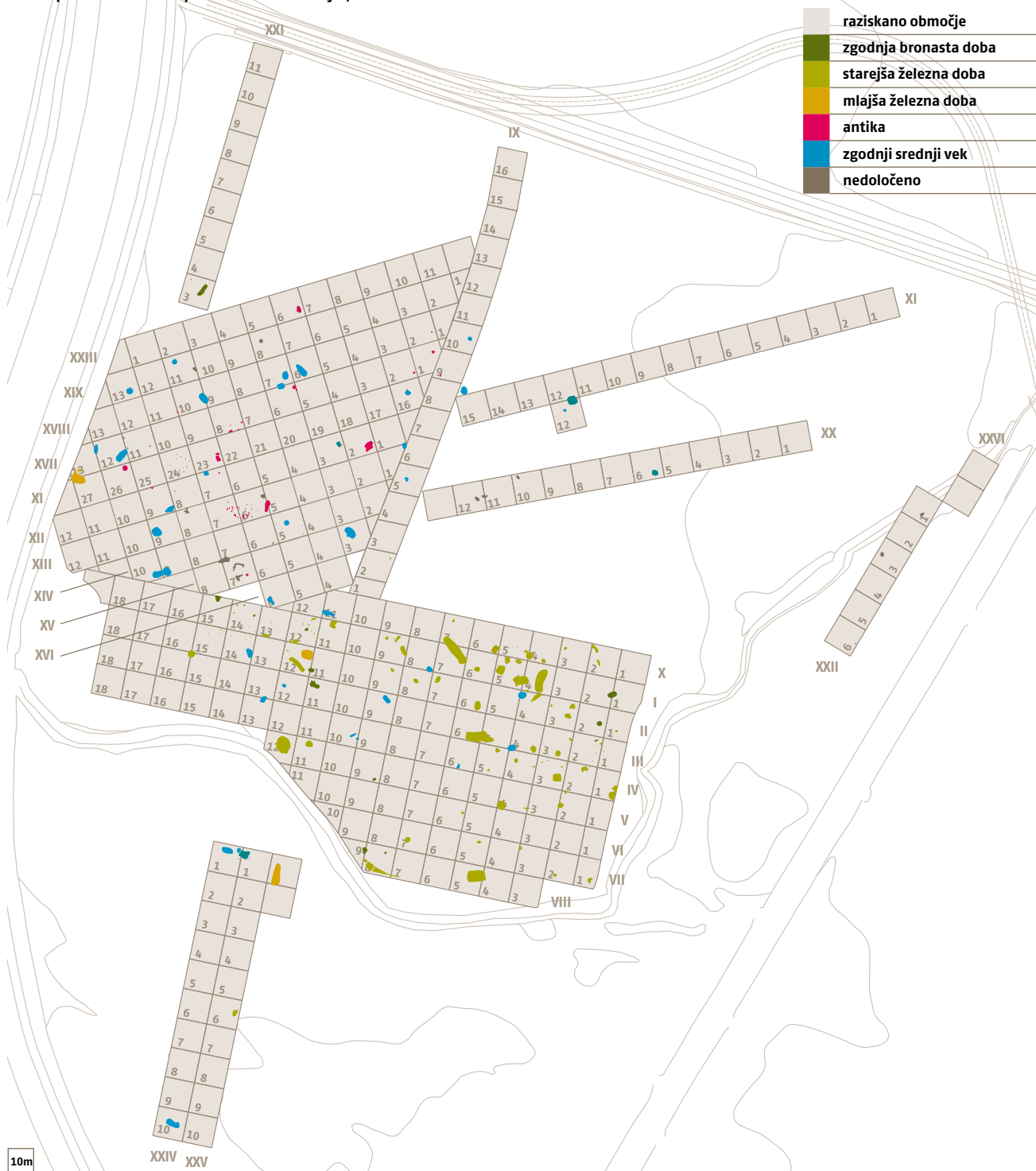



21a Opredelitev struktur po arheoloških obdobjih, detajl, M 1:600.

	raziskano območje
	zgodnja bronasta doba
	starejša železna doba
	mlajša železna doba
	antika
	zgodnji srednji vek
	nedoločeno

XXI  
Zemljanka 4

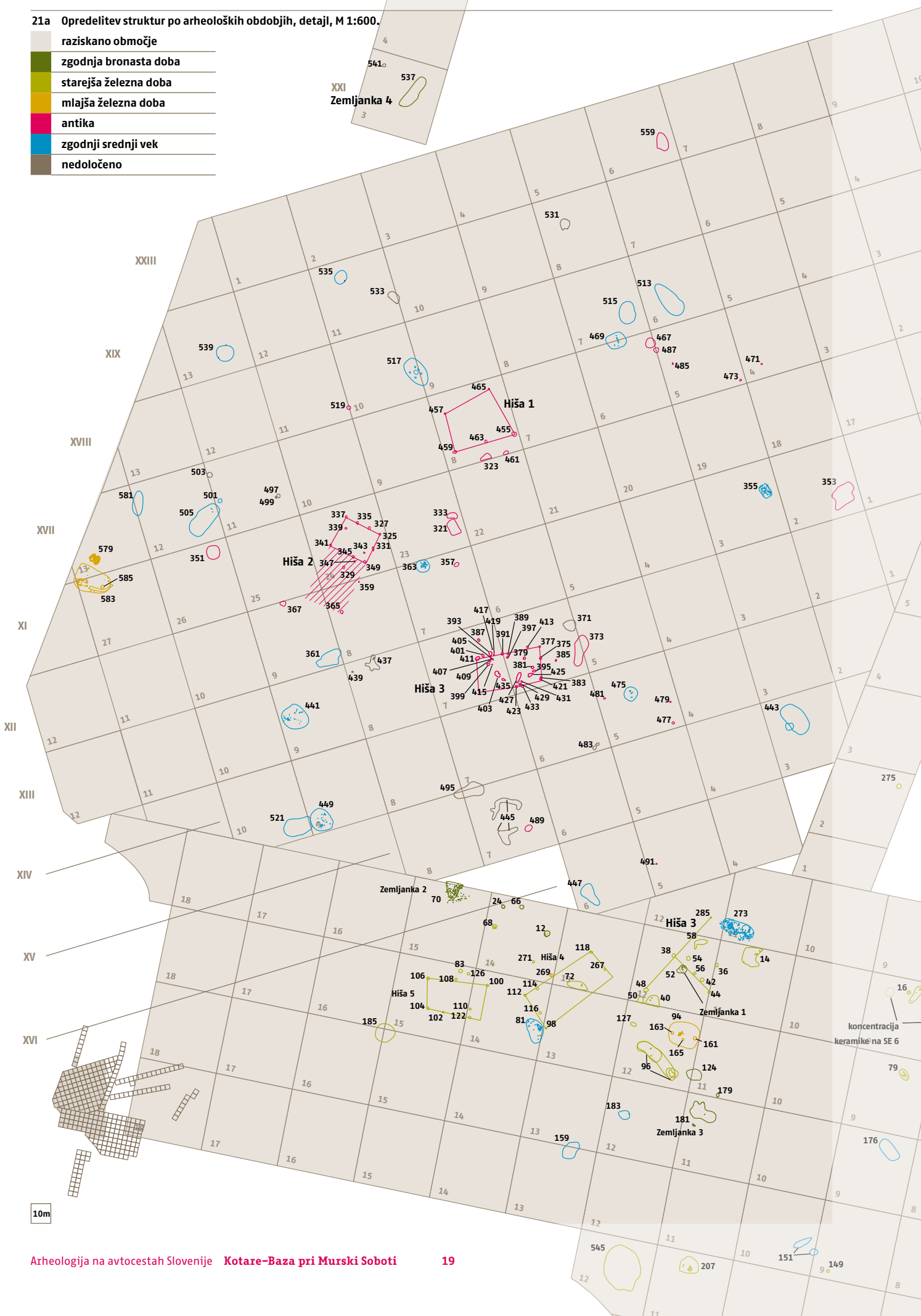

21b Opredelitev struktur po arheoloških obdobjih, detajl M 1:600.

raziskano območje

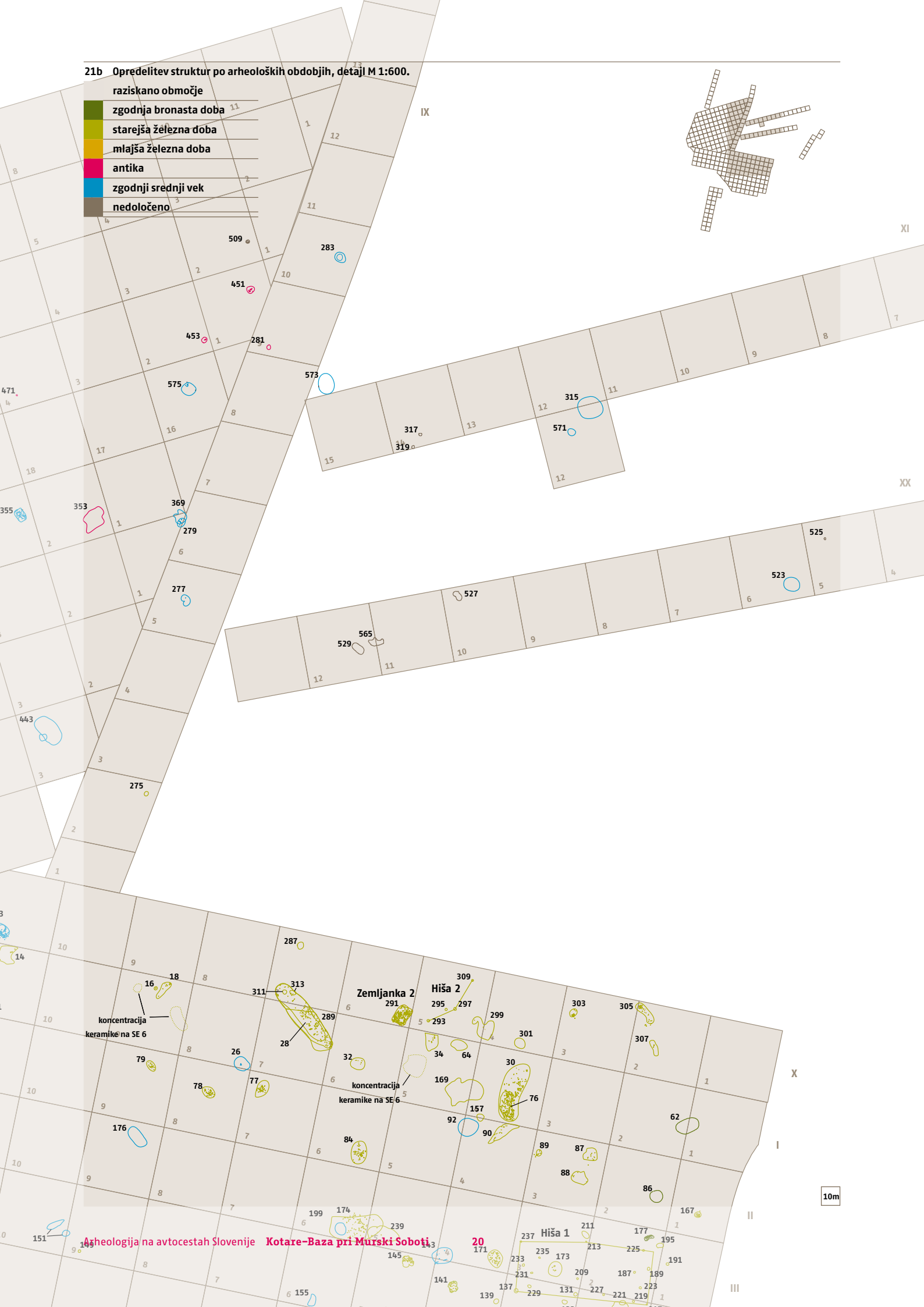
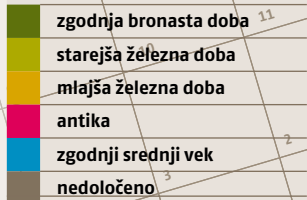

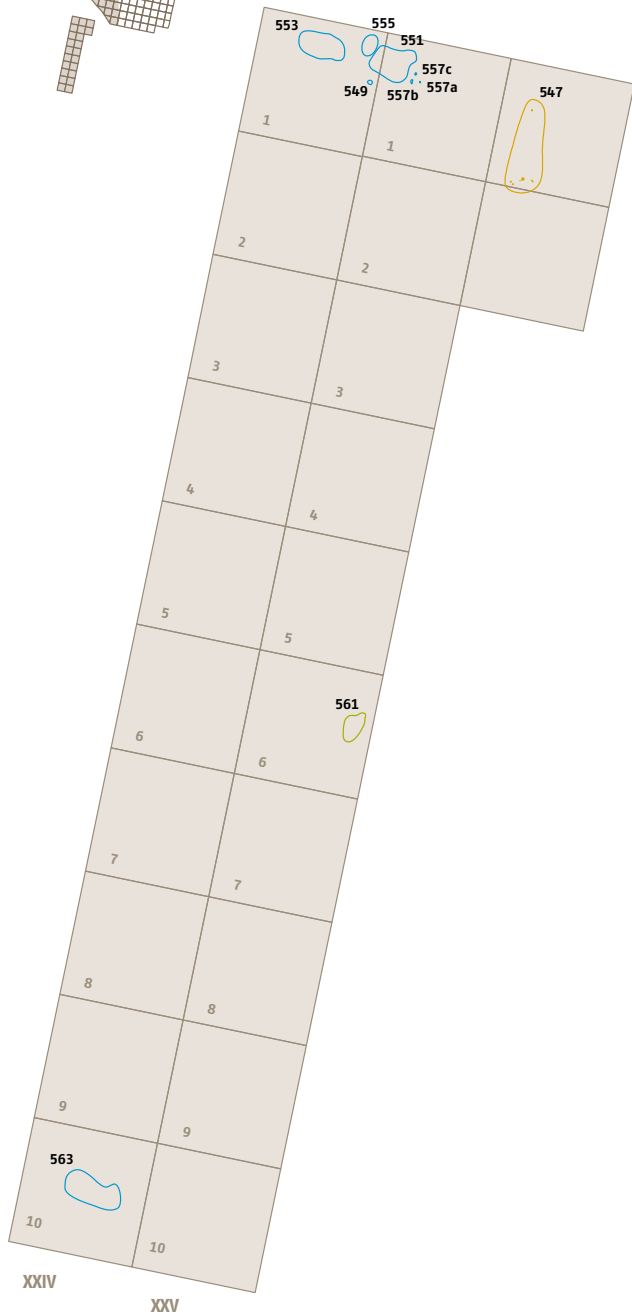

bilo prepoznati le do kv. 5. Ornico (SE 1) sestavlja svetlo rjava peščena ilovnata prst, ki poteka skozi ves presek in ima povprečno debelino do 35 cm. Plast se spremeni v kv. 5. Temno rjava do črna plast (SE 8) se nekako zlije s plastjo (SE 2), debelina plasti znaša od kv. 7 do 9 cm, povprečno 12 cm. V tej plasti se pojavljajo drobci oglja in lepa. Plasti (SE 2) sledi debelejša rdečkasto svetlo rjava peščena ilovnata plast z manjšimi prodniki (SE 5), v katero so bila vkopana dna vkopov; vsebuje ostanke lepa in oglja, povprečne debeline od 30 cm in poteka od kv. 5 do 9.

Plast ornice (SE 1) smo odstranili s strojnimi izkopom po sektorjih v smeri vzhod-zahod. Ornica ni vsebovala veliko arheoloških najdb, razen v osrednjem delu, kjer je plast zelo tanka in je oranje poškodovale arheološke strukture. Največ najdb je bilo pridobljenih v t. i. paleoornici (SE 2). Večina vkopanih struktur je bila odkrita v plasti (SE 5), na vrhnjem delu najdišča pa v sterilni plasti SE 6. Pri zavarovalnih izkopavanjih na najdišču Kotare-Baza je bila ugotovljena multiperiodna poselitev. Po časovnem zaporedju si sledijo posamezne jame iz zgodnje bronaste dobe, naselbina iz starejše železne dobe z nekaj manjšimi kmetijami, pečmi, vkopanimi objekti, odpadnimi jamami in vodnim zbiralnikom. Poselitev iz mlajše železne dobe označujeta dobro ohranjena latenska hiša in peč za žganje keramike. Iz antičnega obdobja so bile odkrite predvsem luknje jam stojk nekdanjih manjših pravokotnih objektov in odpadnih jam s kuriščem. Najpomembnejše odkritje na najdišču Kotare-Baza so ostanki zgodnjesevnoevropske naselbine. Odkrite zemljanke, jame, vodnjaki, peči in lončenina iz objektov dokazujejo slovansko poselitev od druge polovice 6. in do konca 8. stoletja (Kerman 2002a; Kerman 2003a).

Glede na stanje odkritih arheoloških ostalin na raziskanem najdišču se oblikujeta dve večji poselitveni območji. Arheološke strukture iz starejše železne dobe so skoncentrirane na vzhodnem delu izkopišča, in sicer se gostijo od vznožja terase v smeri proti strugi potoka. Na višje ležečem severozahodnem predelu izkopišča se zarisuje druga večja zgostitev poselitve iz obdobja mlajše železne dobe s posameznimi strukturami in najdbami iz antike ter slovansko poselitvijo po celotnem izkopišču.

10m

21c Opredelitev struktur po arheoloških obdobjih, detajl M 1:600.

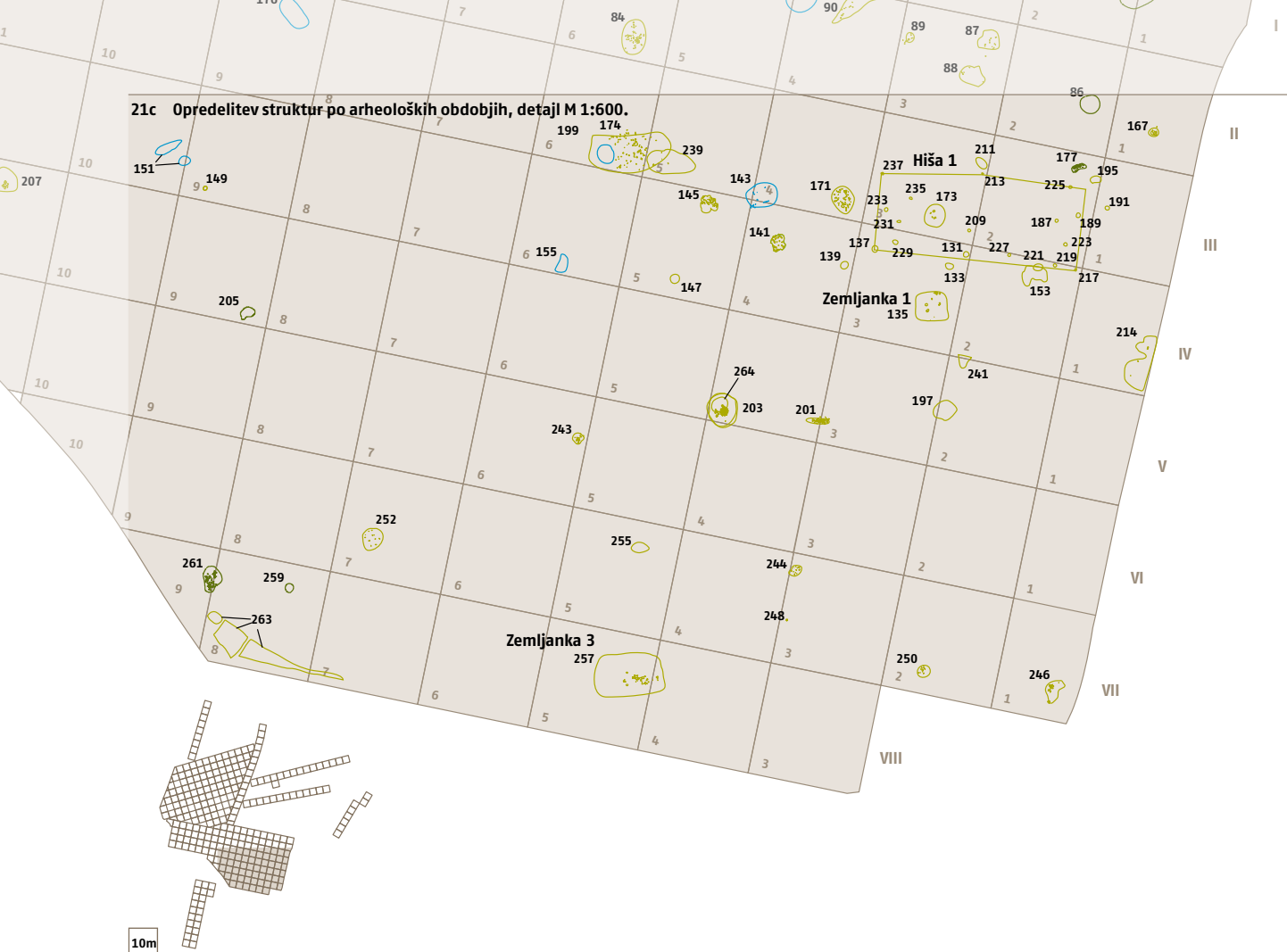

	raziskano območje
	zgodnja bronasta doba
	starejša železna doba
	młajša železna doba
	antika
	zgodnji srednji vek
	nedoločeno

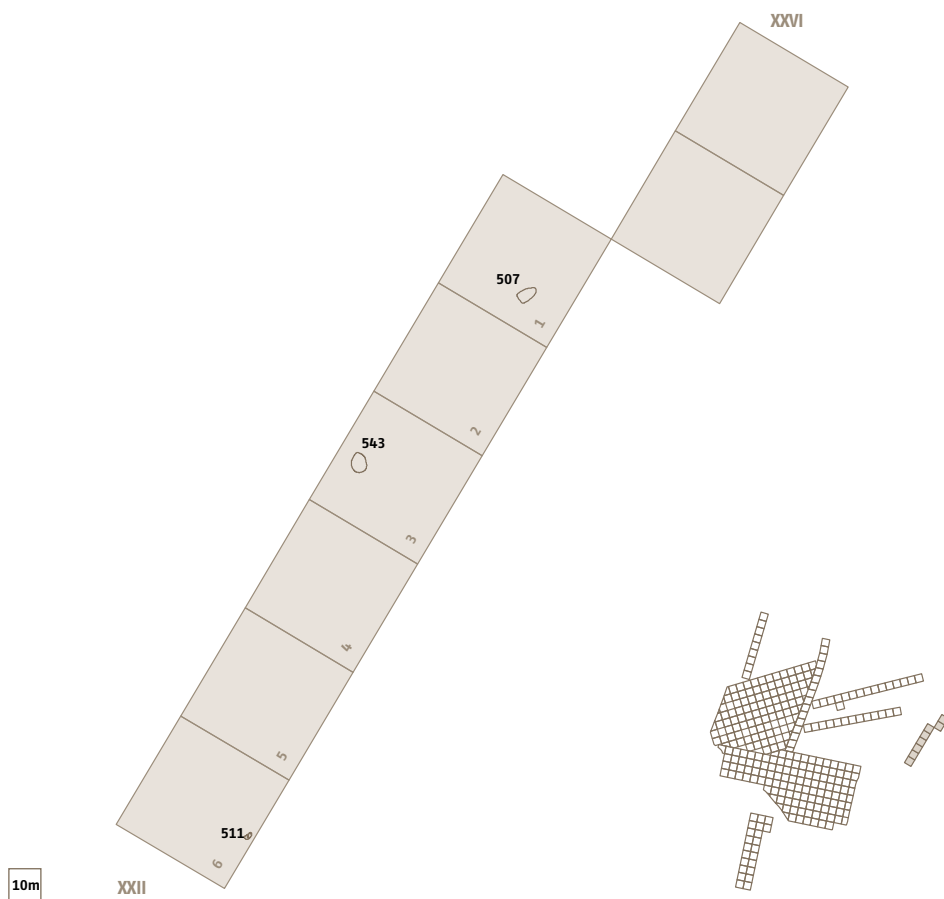

# Zgodnja bronasta doba

## Poselitev v zgodnji bronasti dobi

Najstarejša poselitev na najdišču Kotare–Baza sodi v čas zgodnje bronaste dobe. Večina naselbinskih ostankov iz zgodnje bronaste dobe je bila zgoščena na blagem pobočju hrbta na zahodnem in južnem delu najdišča (SE 12, SE 24, SE 52, SE 66, SE 70, SE 124, SE 179, SE 181). Druga manjša skupina objektov je bila ugotovljena na južni strani ob paleostrugi potoka Dobel (SE 205, SE 259, SE 261). S skrajnega severnega dela izkopišča je znana večja jama (SE 537), z vzhodnega pa manjša jama (SE 86) (sl. 22).

## Jame

Plitve jame so ležale pod tanko plastjo ornice; delno jih je poškodovalo oranje, od nekdanjih objektov so se ohranila le dna vkopov. Povprečna globina ohranjenih jam znaša od 0,8 m do 0,20 m, najgloblji vkop (SE 537) pa sega v globino 0,38 m. V posameznih primerih pa vkopa nismo zasledili, denimo pri lisah (SE 24, SE 52), keramične najdbe so bile razvlečene na površini temno rjave prsti (SE 2) ali na peščeno prodati osnovi (SE 5). Večina plitvih jam je okroglih oz. nepravilnih ovalnih oblik, vse so vkopane v peščeno (SE 5) ali prodatno SE 6 geološko podlago.

Med skupino plitvih jam z zahodnega dela najdišča izstopa večja jama SE 70 iz sek. I, kv. 15. Jama je ovalne oblike, velika 2,50 x 2,20 m in globoka 0,22 m, ima konkavno dno, vkopana je v plast SE 6. Ostale bližnje jame SE 24, 66, 121 in 52 so manjše in predstavljajo odpadne jame. Le v jami SE 52, ki se je najprej pokazala v obliki velike lise nepravilne oblike velikosti 2,61 x 5,69 m, je bila pod njo v sredinskem delu vidna manjša poglobitev ovalne oblike velikosti 1,30 x 1,10 m; poleg keramičnih fragmentov je bilo v njej še 10 kosov hišnega ometa in 1 žrmlje (G2–G6).

Jugovzhodno od omenjene skupine jam je bila odkrita največja jama iz zgodnje bronaste dobe. Plitva jama SE 181 je nepravilne oblike, velika 3,5 x 2,70 m, globina vkopa je znašala 0,22 m. V polnilu je bilo najdeno veliko keramike in 7 kosov ožgane ilovice (G87–G102).

V bližini objekta sta bili odkriti še dve manjši odpadni jami SE 124 in SE 179. Obe sta vsebovali fragmente keramike, v jami SE 124 je bilo najdenih tudi 13 kosov ožganega ometa (G42–G81; G82–G86). Ob strugi potoka Dobel smo odkrili dve odpadni jami in kurišče. V plitvi jami ovalne oblike SE 205, veliki 1,10 x 1,22 m, je bilo ob

odlomkih keramike odkritih 14 večjih kosov lepa in več manjših koščkov, prav tako je bila na površini vkopa in v sredini jame večja zgostitev oglja in ožgane gline oz. ometa (G125–G127).

Od okroglega kurišča SE 259, velikega 0,80 x 0,74 m, se je ohranil le skupek razbite ožgane ilovice velikosti 0,40 x 0,28 m. Kurišče je ležalo v bližini večje jame SE 261 hruskaste oblike, velike 1,76 x 2,30 m, bogate s keramičnim gradivom in nekaj kosi hišnega ometa (G103–G124).

Plitva jama SE 86, velika 1,83 x 1,70 m, je znana z vzhodnega roba izkopišča. S severnega roba najdišča je iz zgodnje bronaste dobe znana le večja jama SE 537 ovalno podolgovate oblike, velika 4,70 x 1,90 m, globoka 0,38 m, vkopana v plast SE 6; ima ravno dno. V polnilu sivo rjave mastne ilovnate prsti je bila večja količina grobo izdelanih keramičnih fragmentov (G128–G132).

Na osnovi velikosti jam SE 52, 70, 181 in 537 jih je težko opredeliti kot odpadne jame. Na podlagi ostankov lepa, žrmlj in večje količine keramike bi lahko jame predstavljale bivanjske objekte oz. zemljanke.

O bivanjski kulturi iz zgodnje bronaste dobe je v slovenskem prostoru zelo malo znanega. Razpršena poselitev z dvema domnevoma zemljankama in plitvimi jamami brez arhitekturnih ostalin je znana z bližnjega najdišča Nova tabla (Guštin/Tiefengraber 2001, 108; Guštin 2005, 91–92).

Na najdišču pod Kotom–jug so bile strukture in kulturne plasti ugotovljene v globini od 0,70 do 1,60 m na dnu sipine (Šavel 2003b, 212).

Na Kotare–Krogih pa so bili ostanki poselitve odkriti v obliki naselbinske plasti s posameznimi vkopi (Kerman 2003b, 162).

Zemljanke z ostanki jam za stojke, ki so nosile leseno strešno konstrukcijo, so bile odkrite v zgodnjebronastodobni naselbini (Bd A2) Loke na Dolenjskem (Kruh 2003, 179). Pravo organizirano naselje odprtega tipa s posameznimi kmetijami z zaključnimi stanovanjsko–gospodarskimi enotami je znano iz najdišča Loka pri Ruhnji vasi na Dolenjskem. Objekti so bili zgrajeni iz ogrodja iz lesenih stebrov, od katerih so se ohranile le jame za stojke, stavbe so gručasto razporejene okrog večjih vaških trgov. Stanovanjske hiše so bile eno– ali triprostorne s posebno vhodno vežo (Horvat M. 2003, 178).

S področja severovzhodne Hrvaške se kot osnovna oblika bivanjskega objekta pojavljajo zemljanke (Podgorač–Breške: Majnarić–Pandžić 1976, 70; Grabrovac pri Đakovem: Martinec 2002, 276, 294–295). Na severovzhodnem Madžarskem pa so v zgodnji bronasti dobi značilne večje in manjše stanovanjske hiše (Bánda 1984, 258–259). Ohranjenost izkopanih zgodnjebronastodobnih naselbinskih ostalin na Kotare–Bazi je preskromna, da bi določili obliko bivanjskih objektov.

22 Naselbinske ostaline iz zgodnje bronaste dobe, M 1:1000.

- raziskano območje
- jama
- zemljanka
- kurišče

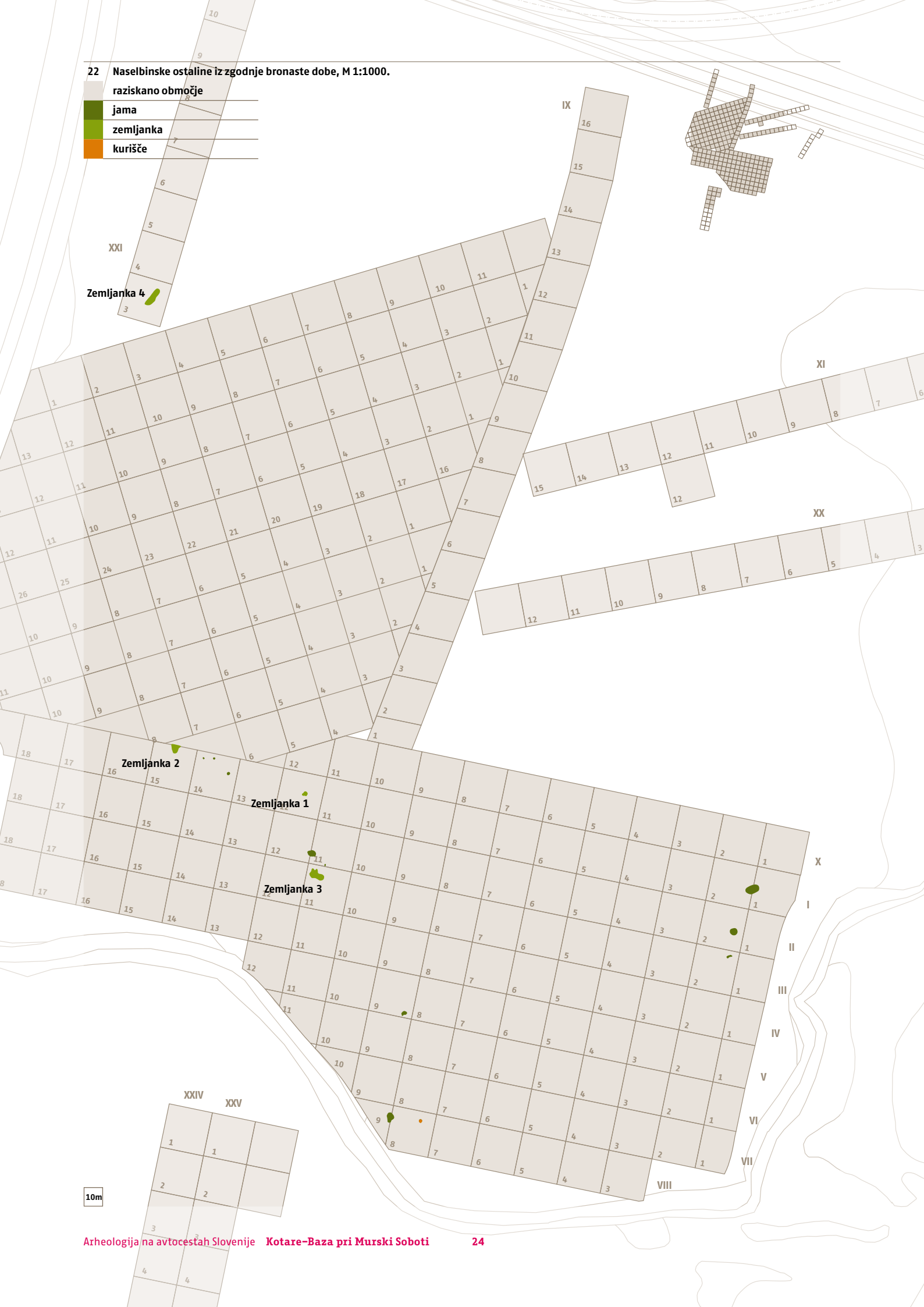



## Keramične najdbe

V zgodnjebronastodobnih jamah je bilo najdeno veliko fragmentarno ohranjenih keramičnih najdb. Po obliki, fakturi, žganju in okrasu ločimo dve različni vrsti lončenine. Fina črna in rjavo redukcijsko žgana keramika je izdelana iz dobro pečiščene gline, ima zglajeno zunanjo površino, ki je okrašena na vratu posod in ročajev z vodoravnim odtisom navite vrvice (vrvičastim okrasom). Groba keramika je izdelana iz slabo prečiščene gline z večjimi kalcitnimi zrnici peska in kamenčki. Zunanja površina je temno rjave in svetlo rjave barve in je žgana redukcijsko. Trupi posod so okrašeni z vrezanimi snopi poševnih navpičnih linij in z okrasom, podobnim glavničenju oz. metličanju. Pri obravnavi keramičnega gradiva so zajete cele posode, ustja, dna in okrašena ostenja, izločeni so le nepričevalni kosi ostenij.

### Vrči

Najbolj pogosta oblika finega posodja so majhni vrči. V celoti je ohranjen le vrč s kroglastim trupom, pokončnim vratom in trakastim ročajem, ki poteka od največjega oboda do vratu posode (G104). Okrašen je z zabrisanimi vodoravnimi odtisi vrvice po celotnem vratu in prečnimi ter polkrožnimi odtisi vrvice na ročaju. Ostala vrča imata ohranjen spodnji del trupa, ta je pri vrču (G42) bikonične, pri vrču (G87) pa kroglaste oblike. Med vrče uvrščamo tudi odlomke ustij s pokončnim in cilindričnim vratom (G8–G11, G13–G18, G43, G45–G47, G50, G89, G106), nekateri med njimi imajo vidne ostanke ročajev (G12, G48, G49), odlomke lijakastih vratov ustij (G44, G88), okrašena ostenja ustij (G51–G56), odlomek odebeljenega ustja vrča (G105) in odlomke majhnih črnih ročajev (G35, G36, G75, G76). Vrči so večinoma izdelani iz fine, dobro prečiščene gline, ki je v glavnem črne barve. Okras na posodju je poenoten, v glavnem se pojavlja na vratovih vrčev kot niz vodoravnih odtisov vrvice (G9–G18, G43–G56, G88, G89, G103–G106). V enem primeru pa je bil okras izveden z vodoravnim odtisom dvojne vrvice v pasovih (G8), na vratu ustja (G105) v kombinaciji dveh cikcak linij med tremi vodoravnimi odtisi vrvice. Odtisi vrvic so izvedeni v glavnem z zelo tanko nitko. Pri nekaterih odlomkih pa je vodoravni vrvičasti okras tudi zabrisan (G13–G16, G53–G56, G103, G104).

### Lonci

Pogosti so večji odprti lonci, izdelani iz grobe, slabo prečiščene gline s primesjo večjih kamenčkov z močno navzven izvihanim ustjem (G19, G57, G128, G132), ki lahko ostro prehaja v rame posode (G90, G91), vsi imajo visok, valjasto oblikovan trup. Lonca (G19, G90) sta okrašena s snopi vreznih linij, ki so razporejene poševno po trupu posode. Večji lonec z izvihanim ustjem (G128) pa je od ramena navzdol okrašen z glavničastimi, križkraž razporejenimi vrezji brez reda. Med večje lonce sodijo tudi fragmentarno ohranjena izvihana ustja, ki so večinoma neokrašena (G20–G25, G58, G59, G96) ali okrašena s poševnimi vrezji (G28).

Odlomke ravnih pokončnih ustij oblikovno uvrščamo v tip manjših loncev s pokončnim vratom (G26, G27, G63–G65, G83–G86, G92–G100, G107–G119, G125). Nekateri imajo odebeljena ustja, vrat pa okrašen s poševnimi vrezji (G92–G94).

Večina ostenij pripada loncem (G33, G34, G37, G131, G118, G120–G122, G126), na njih se pojavlja okras poševnih vrezov (G33, G101, G102), vodoravnih vrezov (G122, G126) in glavničast okras (G131).

### Sklede

Med keramičnim gradivom je znanih tudi več oblik skled. Najbolj značilna je skleda debelih sten z lijakastim ustjem (G7), izdelana je zelo kvalitetno iz fine prečiščene gline in je črne barve. Vrat skleda je okrašen z vodoravnimi odtisi dvojne in trojne vrvice v trakovih. Na prehodu iz vratu v rame skleda se nahaja majhen trakast ročaj, ki je okrašen z vrvičastim odtisom vodoravnih linij. Znana je oblika velike odprte skleda z izvihanim ustjem in debelih sten (G82), izdelana iz grobo prečiščene gline rdečkasto rjave barve in je brez okrasa. Konična skleda (G129) in odlomek skleda (G130) z ravnim ustjem sta okrašena z vodoravnimi in navpičnimi vrezji. V to skupino sodijo tudi fragmenti skled (G5, G61, G69). Majhni konični skledi s plastično aplikacijo na robu ustja (G30, G68) sta izdelani iz fine prečiščene gline zelo tankih sten, dobro zglajena površina je črne barve. Večje število odlomkov majhnih skled sodi v tip koničnih skled z blago navznoter usmerjenim robom ustja (G2–G4, G6, G31, G32, G67, G112). V posebno skupino lahko uvrstimo večjo odprto skledo debelih sten s koničnim rahlo navznoter usmerjenim ustjem in trakastim ročajem (G29).

### Pitosi

Pitos z lijakastim ustjem, izdelan iz grobo zrnate gline z večjimi kalcitnimi koščki peska (G1), je bil odkrit v jami SE 12, brez drugih prídátkov. Zunanja površina posode je svetlo rjave barve. Lijakast vrat ima okrašen s plitvimi, komaj vidnimi navpičnimi vrezji. Na sodčastem trupu ima štiri trakaste ročaje, na enem so slabo vidni plitvi zabrisani poševni vrezji. Med pitose uvrščamo tudi trebušasta odlomka ostenja s tunelastim ročajem (G70, G71) in večje število odlomkov širokih ročajev (G72–G74), ki so značilni za to obliko posodja.

### Dna

Večinoma so ravna s tekočim prehodom v ostenje (G38, G41, G77, G79–G81, G123, G124, G127) ali polkrožnim prehodom v ostenje (G39, G78), konkavno dno ima le fragment dna (G40).

### Ornament

Najpogostejša oblika okrasa na posodju je vodoravni odtis navite vrvice na vratovih vrčev (G9–G18, G43–G56, G88, G89, G103–G106) in ročajih (G7, G104). Vodoravni odtisi navite vrvice potekajo v več linijah po celotnem vratu od ramena do ustja posode, izvedeni so v zelo ozkih pasovih z zelo tanko vrvico (G44–G46, G49, G88, G89) ali pa so med odtisi večji razmiki (G9–G12, G17, G18, G43, G47, G50–G56). Na nekaterih odlomkih ustij pa je odtis vrvice zabrisan (G13–G16, G103, G104). Odlomek odebeljenega pokončnega vratu ustja (G105) ima cikcak okras iz kombinacije treh vodoravnih in dveh poševnih črt.

Na skledi (G7) in odlomku ustja vrčka (G8) pa je izveden okras z odtisom treh vrvic, ki so odtisnjene v pasovih v nežgano glino; ta način okraševanja je značilen za pramenasto oz. litzensko keramiko.

Z vrezji so okrašeni predvsem lonci. Snopi poševnih črt so na trupih loncev (G19, G90), navpični vrezji so najpogostejši na ustjih loncev (G28, G92–G94) in ostenjih (G33, G101, G102). Vodoravni vrez je znan na dveh ostenjih (G122, G126). Z zelo plitvimi vrezji sta okrašena ustje in ročaj pitosa (G1).

Z glavničanjem oz. glavniku podobnim orodjem so narejeni vrezji na loncu (G128), skledi (G129, G130) in ostenju posode (G131).

Dve manjši skledi (G30, G68) sta okrašeni s plastično bradavico na robu ustja.

## Tipološka in časovna opredelitev keramike

Pri večini vrčev so se ohranili le vratovi ustij. V celoti je ohranjen le en vrč (G104). Okrašen je po celotni višini vratu z zabrisanimi vodoravnimi odtisi vrvice, na trakastem ročaju pa z odtisi vrvice v treh prečnih in dveh polkrožnih pasovih. Najbližjo primerjavo za naš vrč najdemo na Novi tabli pri Murski Soboti. Guštin ga na podlagi izvedbe okrasa postavlja v vmesno stopnjo med vrvičasto in pramenasto keramiko, v stopnjo A2 zgodnje bronaste dobe (Guštin/Tiefengraber 2001, 109, sl. 2). Značilen okras na vratu posode in ročaju je znan tudi na vrču iz jame Vindija (Šimek 1975, T. I: 2a–2b; Markovič 2003, T. 6:5; 7:B 3–3a), podobno okrašen ročaj pa je znan z najdišča Čazma–Rađinac in ga Markovič pripisuje protolitzenski fazi (Markovič 2003, T. 4:4).

Na našem najdišču so najpogostejši manjši črno žgani vrči rahlo izvihanih ustij s pokončnim, cilindričnim vratom (G9–G11, G13–G18, G43, G45–G47), nekateri med njimi imajo ohranjene ročaje (G12, G48, G49), okrašeni so po celotnem vratu z vodoravnimi odtisi vrvice. Primerjamo jih lahko s keramiko iz Čazme–Rađinac (Markovič 2003: T. 4:7; 5:3; 6:1,3) in iz jame v Grabrovcu (Martinec 2002, T. 3:5–7; 4:1–5, 6–9), nekaterimi fragmenti z Vindije (Šimek 1975, T. 3:3, 4, 5, 8). Podobno izveden okras zasledimo tudi na vrčih iz Nove table (Guštin/Tiefengraber 2001, sl. 2) in Vindije (Markovič 2003, T. 6:5; 7: B3). Takšno izvedbo okrasa pa poznajo tudi najdišča kulture Kisapostag (Torma 1972, Abb. 5:1–5, Abb. 6:4, Abb. 8:2, 3, 5–9, 13–14).

Za vrč z lijakastim vratom, ki je okrašen z vodoravnimi črtami odtisov vrvice (G44, G88), najdemo najbližjo primerjavo na najdišču Čazma–Rađinac (Markovič 2003, T. 6:1) in v Grabrovcu (Martinec 2002, T. IV: 4). Za vrč s pokončnim vratom, ki je v celoti okrašen z vodoravnimi odtisi vrvice (G89, G89), pa je najti dobro paralelo v Grabrovcu (Martinec 2002, T. III. 2, 4, 8; 4, 6) in Notranjih Goricah (Dular J. 1999, sl. 3).

Čikcak okras iz treh vodoravnih in dveh poševnih črt krasi odebeljen pokončni vrat vrča (G105); je zelo blizu valovnici in je pogost na vratovih pitosov (žar) v kulturi Kisapostag (Szathmári 1983, Abb. 50:1, 1a, 55:1, 1a, 15, 15a, 57, 1; Torma 1972, Abb. 4:15, Abb. 6:17). Zasledimo ga na lončenini v raznih kulturah zgodnje bronaste dobe, in sicer v pozni vučedolski kulturi, v kulturi Somogyvár–Vinkovci in različnih skupinah vrvičaste keramike (Markovič 2003, 124).

Na skledi (G7) in odlomku vrčka (G8) pa se oponaša pramenasti oz. litzenski okras z odtisi treh vrvic, ki sestavljajo več ozkih trakov. Podobno je izveden okras na vratu lonca na Novi tabli (Guštin 2005, sl. 1). Skoraj enako je okrašen vrat sklede iz Notranjih

goric (Korošec 1957, 10, T. 3:1; Dular J. 1999, sl. 1). Podobne sklede s pramenastim okrasom izvirajo iz jame v Grabrovcu (Martinec 2002, T. III: 1), iz Piškornice pri Koprivničkom Ivanu (Markovič 2003, T. 10:3, 4) in iz avstrijskega najdišča Drassburg (Benkovsky–Pivovarova 1972, 2). Markovič te sklede postavlja v klasično litzensko kulturo, v stopnjo A–2, pojavljajo pa se tudi v Kisapostag kulturi (Markovič 2003, 122, 128).

Med skledami izstopa velika odprta skleda z izvihanim ustjem (G82) z vodoravnim žlebom pod vratom. Najbližjo primerjavo najdemo na Novi tabli (Guštin 2005, 93, sl. 3:1, 3), kakor tudi na madžarskem najdišču v Balatonyöröku (Torma 1972, Abb. 12:8), kjer so datirane v čas litzenske keramike.

Konična skleda (G129) z okrasom vodoravnih in navpičnih vrezov je znana na najdiščih Nova tabla (Guštin 2005, 94, sl. 5:5) in v Balatonyöröku (Torma 1972, Abb. 12:11).

Majhni konični skledi s plastično aplikacijo na robu ustja (G30, G68) imata dobro analogijo v skledi s hrvaškega najdišča v Grabrovcu (Martinec 2002, T. X, 1). Tudi koničnim skledam z blago uvihanim ustjem (G2–G4, G6, G31, G32, G67, G112) najdemo primerjavo med gradivom v Grabrovcu (Martinec 2002, T. XI, 1). Fragmentu sklede z rahlo uvihanim ustjem in trakastim ročajem (G29) pa je najti primerjavo v jami PO 50 na Novi tabli (Guštin 2005, sl. 5:7).

Za lonca (G19, G90), okrašena s poševno vrezanimi snopi po trupu, najdemo primerjavo na Novi tabli pri Murski Soboti, kjer pa okras poteka navpično po ostenju (Guštin 2005, sl. 3:4), podobno tudi v Grabrovcu (Martinec 2002, T. IX:1:2:6) in v Koprivnici–Cerinje 3 (Markovič 1994, T. 43:1). V Balatonyöröku so lonci sorodnih oblik okrašeni z glavničastim in metličastim okrasom (Torma 1972, Abb. 12:1–9). Gre za enak okras kakor na naših primerkih (Torma 1972, Abb. 4:19, Abb. 6:36).

Okras poševnih vrezov pa je izveden tudi na vratu loncev (G28, G92–G94), denimo na tistih iz Nove table (Guštin 2005, sl. 4:1), Grabrovca (Martinec 2002, T. IX:2), Koprivniškega Ivanca–Piškornice (Markovič 1994, T. 43:8) in Balatonyöröka (Torma 1972, Abb. 4:19, Abb. 9:14).

Obstajajo pa tudi posode, ki so večinoma neokrašene (G20–G25, G57–G59, G96, G132), vendar so v isti jami skupaj z okrašenimi (G90 in G91), podobno kot na Novi tabli (Guštin 2005, sl. 3:1–4) in Grabrovcu (Martinec 2002, T. IX:3:4).

Z glavničanjem ali glavniku podobnim orodjem sta okrašena tudi dva lonca (G128 in G131).

Sorodne oblike najdemo na Notranjih goricah (Korošec 1957, T. VI:1–2), Partskem kanalu (Harej 1986, T. 8, 2) in v Balatonyöröku (Torma 1972, Abb. 12:1–6:9). V Čazmi–Rađinac pa Markovič tovrsten lonec pripisuje v Kisapostag kulturi (Markovič 1994, 119, T. 39:5), nato pa ga uvršča v protolitzensko fazo (Markovič 2003, 127–128, T. 4:9).

Pitosu z lijakastim vratom (G1) so podobne oblike v obliki žar znane iz grobišča kulture Kisapostag v Dunaújvárosu (Szathmári 1983, Abb. 46:17, Abb. 48:4, Abb. 50:1, 8, Abb. 51, 24, Abb. 54, 10, Abb. 1, 15, Abb. 56, 1). Od našega pitosa se razlikujejo le po vrvičastem okrasu na lijakastem ustju in metličastem okrasu na spodnjem delu posode. Analogije za naš pitos najdemo na zgodnjebronastodobnem grobišču na obdnavski terasi v bližini naselja Kisapostag, kjer so rabili kot žare (Pásztor 1997, 43, T. 1, 37:48:52:56), in na nekaterih drugih zgodnjebronastodobnih grobiščih na Madžarskem (Szathmári 1983, 19). Med pitose uvrščamo tudi odlomka trebušastega ostenja s tunelastim ročajem (G70, G71) in



večje število podobnih ročajev (G72–G74) (primerjaj: Guštin 2005, sl. 4:3–6; Sl. 5: 9; Markovič 2003, T. 4: 6, T. 5: 5; Szathmári 1983, Abb. 5, 9).

## Sklep

Kakor smo pokazali s številnimi analogijami, kaže keramično gradivo z našega najdišča sorodnosti z zgodnjebronastodobno kulturo Kisapostag. Značilni predstavniki te kulture so velik pitos z lijakastim vratom in štirimi trakastimi ročaji (G1) (Szathmári 1983, 19, prim: Pásztor 1997, 43), grobi lonci (G19, G90) s poševno vrezanimi snopi na trebuhu in vratu (G28, G92–G94), lonci (G128) in sklede (G129) z glavničastim okrasom. Večina navedenih oblik posodja, značilnega za kulturo Kisapostag, je bila najdena v jamah skupaj s fino črno žgano keramiko z okrasom vodoravnih odtisov navite vrvice in cikcak okrasa, ki poteka po celotni višini vratu. To so predvsem majhni kroglasti in bikonični vrči izvihanih ustij ter s pokončnim, cilindričnim vratom (G9–G18, G87–G89, G103–G106) (Markovič 1994, 119–120).

Vrči z lijakastim vratom (G44, G48, G49) in trakastim ročajem so značilna oblika za kulturo Kisapostag in kulturo pramenaste oz. litzenske keramike.

Keramično gradivo z najdišča Kotare–Baza bi lahko bilo sočasno s keramiko Markovičeve »protolitzenske« faze, ki jo vzporeja z zgodnjo in klasično kulturo Kisapostag. Za to fazo so značilni vrči z ročajem, trebušaste amfore z ročajem, okrašeni ročaji z odtisom vrvice, glavničast in metličast okras. In pa s fazo klasične litzenske kulture A 1, v kateri so še vedno značilni odtis vrvice v več pasovih na vratovih posod, lonci so okrašeni z glavničastim okrasom od ramena do dna, pojavljajo pa se tudi gumbaste aplikacije na posodju (Markovič 2003, 127–128).

Med značilne litzenske oblike posod na našem najdišču sodi skleda (G7) z lijakastim vratom s tunelastim ročajem. Po Markovičevih razvojnih fazah litzenske keramike v severni Hrvaški sodijo sklede z lijakastim vratom v klasično litzensko kulturo stopnje Bd A2 (Markovič 2003, 128). Sorodna skleda iz Notranjih Goric skupaj z ostalo pramenasto keramiko iz Ljubljanskega barja sodi po Parzingerju v zadnji, Ig c horizont (LB VII), to je v čas konca starejše bronaste dobe (Dular J. 1999, 84). V enako časovno obdobje, v končno fazo starejše bronaste dobe, v stopnjo Bd A je opredeljena tudi skleda skupaj z drugimi litzenskimi posodami iz Dražburga na Gradiščanskem v Avstriji (Benkovsky–Pivovarov 1972, 208).

Keramično gradivo iz jam Kotare–Baza lahko na podlagi kronološke analize opredelimo v razvito zgodnjo bronasto dobo (Bd A 1–2). To datacijo za fino črno glazirano lončenino, okrašeno z vrvičastim okrasom, podpirajo radiokarbonske analize vzorcev iz jam SE 70 in SE 261.

Jama SE 70 je vsebovala večino črne lončenine z vrvičastim okrasom in grobe keramike (G9–G41, G28–G31, G33–G36, G38, G39, G41). Radiokarbonska analiza vzorca oglja iz polnila jame SE 70 (2Σ; 94,4–odstotna verjetnost datacije) zajema časovni razpon med letoma 1929 in 1738 pr. n. š. oz. med letoma 1854 in 1771 pr. n. š. (1Σ; 53,3–odstotna verjetnost datacije).

Iz jame SE 261, iz katere izvira vrček z vrvičastim okrasom (G104) in ostalo keramično gradivo (G103–G124), pa radiokarbonska

analiza vzorca oglja kaže pri 2Σ; 94,4–odstotno verjetnost na časovni razpon med letoma 2030–1880 pr. n. š., 1Σ; 68,3–odstotno verjetnost pa na čas med 1973 in 1894 pr. n. š.

Na podlagi rezultatov radiokarbonskih analiz iz omenjenih jam je razvidno, da lahko zgodnjebronastodobno naselbino pri upoštevanju obeh vzorcev datiramo v čas med letoma 2030 in 1880 pr. n. š.

Večje število naselbinskih ostalin iz zgodnje bronaste dobe je bilo odkritih na zaščitnih izkopavanjih ob gradnji avtoceste v Prekmurju. Poselitev je strnjena na poljih južno od Murske Sobotice in je znana na najdiščih Nova tabla (Guštin 2005, 85–98), Pod kotom – jug (Šavel 2003b, 212), Kotare–Krogi (Kerman 2003b, 162) in Kotare–Baza (Kerman 2003b, 161). Objava gradiva z omenjenih najdišč bo pripomogla k jasnejši podobi o poselitvi tega območja, o kulturni pripadnosti in kronološkem mestu v obdobju zgodnje bronaste dobe.

# Starejša železna doba

## Naselbinske ostaline iz starejše železne dobe

Poselitev iz obdobja starejše železne dobe na območju Kotare-Baza je najbolj gosta na vzhodnem in deloma osrednjem delu najdišča, na blagem hrbtu, ki poteka v smeri sever-jug (sl. 23). Naselbina je nastala v bližini struge potoka Dobel, in sicer na njegovi desni strani, ki jo je z izrazitim meandrastim okljukom zamejil z vzhodne in južne strani. Lega naselbine je bila v veliki meri pogojena s tokom potoka, ki je nekoč tekel približno 50 m severno od današnje struge, kar se kaže v naplavinski temno sivi in črni muljasti plasti. Ta plast (SE 7) je najbolj debela ob potoku, proti severu in zahodu se tanjša, ob robu hrba pa izgine. Na tem naplavinskem predelu se poselitev neha, saj so arheološke ostaline zelo redke oz. izginejo. Ostaline iz starejše železne dobe so strnjene na nekoliko dvignjenem nepoplavnem predelu. Naselbino so pred arheološkimi zavarovalnimi izkopavanji prekrivale njivske površine. Oranje in intenzivna obdelava njiv v preteklosti sta naselbinske ostaline iz starejše železne dobe že močno poškodovale, saj so se od večine vkopov ohranila le njihova dna v geološki prodnati osnovi. Strojno odstranjena ornica (SE 1) ni vsebovala arheoloških najdb, razen na tistih predelih, kjer je oranje doseglo dna vkopanih struktur. Večje število razvlečenih in grupiranih keramičnih najdb, žrmelj in hišnega ometa je vsebovala plast spodnjega dela ornice (SE 2), predvsem v sektorju I, kv. 6–11, pod katero so se pojavljali različno veliki prodniki (G133–G178). Večina arheoloških struktur je bila vkopana v peščeno prodnato plast (SE 5) (G179) in SE 6 (G180–G237). Na najdišču Kotare-Baza smo našli slabo ohranjene številne naselbinske ostaline iz starejše železne dobe, med njimi so najpogostejše jame stojk, odpadne jame, peči in vodnjak.

## Stavbe

### Hiša 1 (sek. III, kv. 1-3 in delno v sek. IV, kv. 2-3; sl. 23)

Na vzhodnem predelu najdišča ob potoku Dobel je bilo odkrito večje število jam oz. lukenj za stojke za nosilne stebre hiše (SE 187, SE 189, SE 191, SE 219, SE 217, SE 219, SE 223, SE 225, SE 227, SE 131, SE 137, SE 209, SE 213, SE 229, SE 231, SE 233, SE 235, SE 237). Jame lukenj stojk so bile plitvo vkopane v geološko osnovo SE 6 od 0,10 do 0,25 m. Na površini so bile jame slabo prepoznavne v obliki večjih in manjših temnejših lis premera od 0,25 do 0,35 m. Plitve jame so imele

ponavadi navpične stene in ravno ali konkavno dno. Na osnovi razporeditve zunanjih in notranjih vrst lukenj za stojke, ki kažejo pravokotno zasnovo, smo objekt poimenovali hiša 1 (sl. 23, hiša 1). Severno steno objekta povezujejo tri stojke (SE 237, SE 213, SE 225), južno stranico pa pet stojk (SE 137, SE 131, SE 227, SE 219, SE 217), vzhodno tri stojke (SE 217, SE 189, SE 225) in zahodno tri (SE 137, SE 233, SE 237). Hiša je usmerjena vzhod-zahod, njena dolžina glede na ohranjene luknje stojk znaša 17,6 m in širina 6,7 m. Velika hiša pravokotne oblike je bila najverjetneje razdeljena na dva prostora, kar nakazuje stojka (SE 209), ki leži v sredini objekta in se navezuje na stojki SE 213 in SE 131. Hiša je verjetno imela dvokapno streho, kar kaže razporeditev lukenj na zahodni in vzhodni steni in tudi v notranjosti objekta. Glede na velikost hiše pa manjkajo stojke v predelu severne stene in tudi v notranjosti.

Hiši 1 pripada tudi večja odpadna jama (SE 173) okrogle oblike velikosti 2 x 1,70 m, ki je bila odkrita znotraj hiše. Jama je vsebovala odlomke keramičnih fragmentov, uteži, večji kos žrmelj in hišnega ometa (G607–G624).

Ostale jame, peči in vodni zbiralnik, ki se nahajajo v bližini, predvsem na njeni južni in zahodni strani, razlagamo kot pomožne objekte k hiši 1.

### Hiša 2 (sek. X, kv. 5; sl. 23)

Stavbo predstavlja manjši vogalni del, ki je bil odkrit na severnem robu izkopane površine. Nezanesejiv tloris stavbe sestavlja jo luknje za stojke SE 293, SE 295, SE 297, SE 309. Ohranjena dolžina severne stene znaša 4,6 m, jugozahodne pa 4 m. Jame so bile plitvo vkopane v peščeno prodnato osnovo (SE 5) od 0,08 do 0,10 m. Na površini so bile jame dobro prepoznavne v obliki večjih in manjših temnejših lis premera od 0,25 do 0,45 m. Glede na ohranjeni vogalni del bi lahko bila stavba usmerjena v smeri sever-jug. Velikosti in oblike stavbe ni mogoče določiti, saj se objekt širi proti severu na predel, ki ni bil raziskan.

### Hiša 3 (sek. I, kv. 11, 12; sl. 23)

Nezanesejiv tloris hiše 3 sestavljajo luknje za stojke na zahodnem delu najdišča (SE 36, SE 38, SE 42, SE 44, SE 54, SE 56, SE 285). Velikosti in oblike stavbe ni mogoče natančno določiti. Severovzhodno steno (dolgo 12 m) določajo tri stojke, severozahodno (dolgo 6,6 m) pa štiri, ki so postavljene sorazmerno ena ob drugi. Jame so bile vkopane v peščeno prodnato osnovo (SE 5) premera od 0,35 do 0,50 m.

### Hiša 4 (sek. I/II, kv. 13, 14; sl. 23)

Stavba ima jasen tloris pravokotne oblike velikosti 10 x 5 m. V celoti je ohranjen potek daljše severovzhodne stene, ki jo določajo

23 Naselbinske ostaline iz starejše železne dobe, M 1:1000, raziskano območje

- jama
- hiša
- zemljanka
- peč
- vodnjak

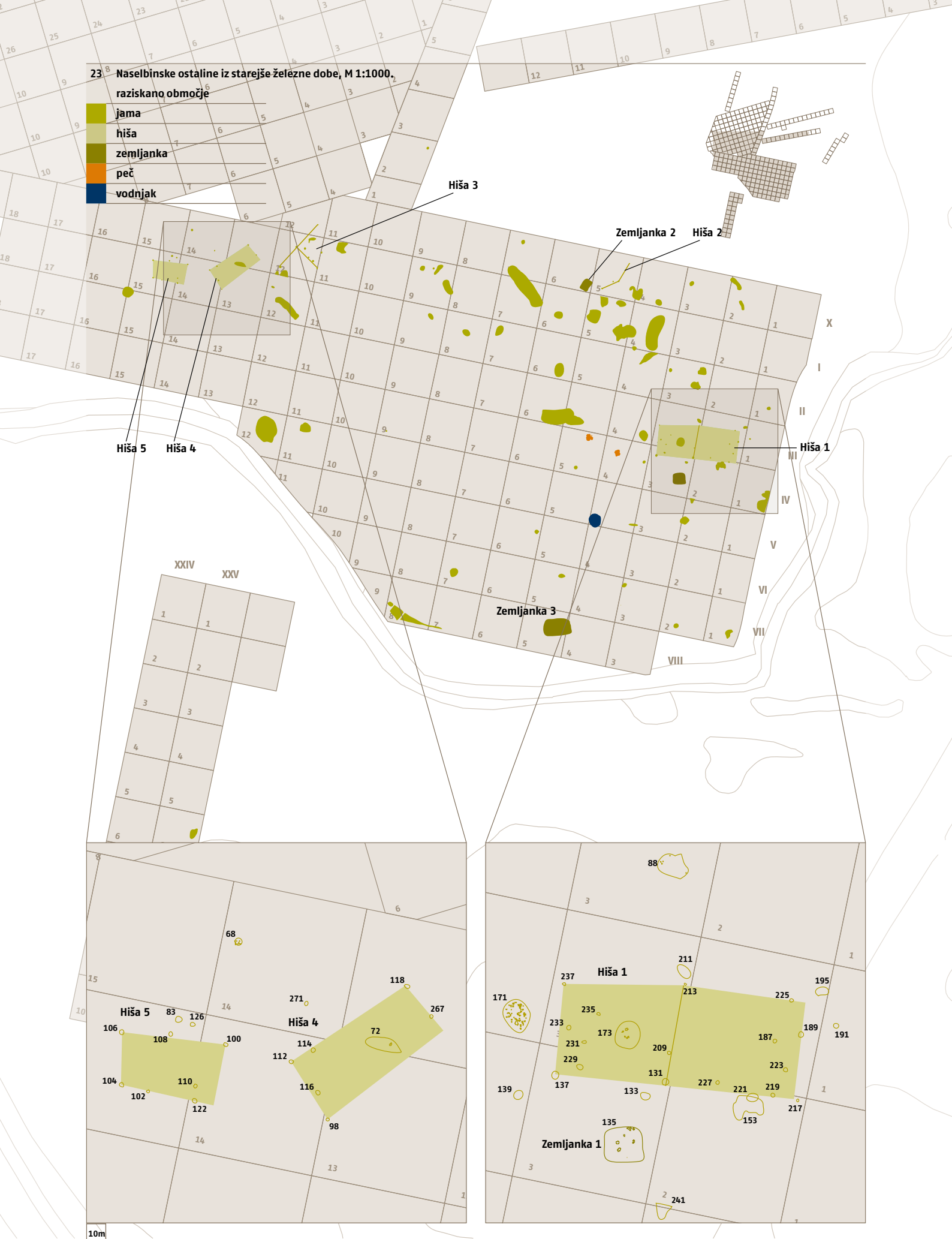

štiri stojke (SE 112, SE 114, SE 118), jugozahodno stranico pa sestavljajo stojke SE 116, SE 98 in SE 267. Jame za stojke so okroglih oblik, različnih velikosti od 0,26 do 0,50 m, globina znaša od 0,06 m do 0,24 m, vkopane so v peščeno prodnato osnovo (SE 5).

### Hiša 5 (sek. II, kv. 14, 15; sl. 23)

V bližini hiše 4 je bila odkrita stavba, usmerjena v smeri vzhod-zahod, ohranjena velikost znaša 7,7 x 3,8 m. Severno steno objekta so tvorile tri stojke (SE 106, SE 108, SE 100) in stojki (SE 83, SE 126), ki ležita nekoliko zunaj smeri.

Južno steno pa so sestavljale tri stojke (SE 102, SE 104, SE 110). Jame za stojke so bile okroglih oblik velikosti od 0,22 m do 0,50 m in globoke od 0,04 m do 0,26 m; vse so bile vkopane v peščeno prodnato osnovo (SE 5).

### Peči

Na zahodni strani hiše 1 sta bili odkriti dve peči. Peč (SE 141, sek. 4, kv. 4, sl. 23) velikosti 1,18 x 1,55 m je imela pravokotno obliko. Njene ostaline so v obliki stisnjene gmote prežgane glinice ležale 8 cm nad izkopavano površino, zasledili smo jo že pri strojnem izkopu v plasti 2. Peč ni bila vkopana, se je pa prežgana ilovica nadaljevala še nekaj cm v peščeno prodnato plast SE 5. Njeno dno je bilo ravno. Od peči so ostali razbiti večji in manjši kosi prežgane ilovice, nekateri večji kosi so bili lepo zglajeni in so se polkrožno zaključili. Poleg velike količine prežgane ilovice (39 kg) je bilo v peči najdeno večje število keramičnih odlomkov. Peč je bila tudi <sup>14</sup>C datirana. Radiokarbonska analiza vzorca oglja 1Σ (68,3-odstotna verjetnost datacije) zajema časovni razpon med letoma 822 in 799 pr. n. š. oz. čas med letoma 838 in 786 pr. n. š. 2Σ (92,5-odstotna verjetnost datacije).

Druga peč (SE 145, sek. 4, kv. 5, sl. 23) je bila prav tako pravokotne oblike in velika 1,52 x 1,52 m. Stisnjena gmota rdeče prežgane ilovice je ležala okrog 8 cm nad izkopnim nivojem, zasledili smo jo že pri strojnem izkopu v plasti SE 2. V preseku je debelina prežgane ilovice peči znašala 0,20 m in se končala v globini 0,08 m v peščeni prodnati plasti (SE 5). Od peči so ostali razbiti večji in manjši kosi prežgane glinice, nekateri večji kosi so bili lepo zglajeni in so se polkrožno zaključevali. Poleg velike količine prežgane ilovice (68 kg) je bilo v polnilu peči najdeno večje število keramičnih odlomkov in vijček (G544-G550).

Med veliko količino prežgane ilovice pri obeh pečeh so se pri vseh večjih kosih glinastega ometa ohranili odtisi lesa. Nekateri večji kosi prežgane ilovice so bili polkrožni, kar kaže na to, da sta bili peči najverjetneje kupolasti.

### Zemljanke

#### Zemljanka 1

Med najpomembnejše objekte, ki so se nahajali v bližini hiše 1, sodi večja jama pravokotne oblike, velika 2,80 x 2,53 m in globoka 0,45 m (SE 135, sek. IV, kv. 4). Leži približno 4 m južno od hiše 1. Pravokotna jama ima zaobljene vogale, stene so navpične, dno pa ravno. Na osnovi pravokotne oblike in globine vkopa, ravnega dna lahko objekt opredelimo kot zemljanko, ki so jo lahko uporabljali za bivališče, shrambo ali delovni prostor. V notranjosti in neposredni bližini zemljanke nismo odkrili lukenj za stojke, tako da ne vemo, kakšna je bila strešna konstrukcija.

Na površini se je zemljanka kazala kot okrogla lisa, zapolnjena je bila z večjo količino oglja, nekaj hišnega ometa, veliko keramičnih odlomkov, uteži in vijčkov iz starejše železne dobe (G508-G529).

#### Zemljanka 2

Pomemben objekt, ki se je nahajal v bližini hiše 2, je večja jama pravokotne oblike z zaobljenimi vogali (SE 291, sek. X, kv. 6), velika 2,60 x 2 m in globoka 0,50 m. Na površini je bila prepoznavna v obliki nepravilne lise sivo rjave barve z veliko hišnega ometa, žrmelj in oblic. Na severni strani je bilo polnilo zaradi večje količine oglja. Vsebovalo je veliko keramičnih odlomkov, uteži, hišnega ometa, žrmelj, ognjiščne koze (G806-G831). Stene jame so bile skopane navpično, jugozahodna stran je položna in ima polkrožno razširjen vogal, ki predstavlja nekakšno stopnico z možnim vhomom v objekt. Dno jame je ravno. V notranjosti in neposredni bližini zemljanke nismo odkrili lukenj za stojke, tako da ne vemo, kakšna je bila strešna konstrukcija. Jama je bila tudi <sup>14</sup>C datirana. Radiokarbonska analiza vzorca oglja 1Σ (47,1-odstotna verjetnost datacije) zajema časovni razpon med letoma 647 in 550 pr. n. š. oz. čas med letoma 784 in 521 pr. n. š. 2Σ (95,4-odstotna verjetnost datacije).

#### Zemljanka 3

Velik pravokotni objekt (SE 257), velik 6,10 x 4 m in globok od 0,36 do 0,40 m, je bil odkrit ob južni strugi Dobra. Vzhodna in zahodna stena jame sta se strmo zaključili v ravno dno, medtem ko sta bili južna in severna stena bolj položni. V polnilu jame je bilo odkrito večje število keramičnih odlomkov in več piramidalnih uteži (G753-G787). Jama je bila tudi <sup>14</sup>C datirana.

Zaradi nizkih verjetnostnih stopenj datacij pri prvem in drugem vzorcu navajamo datume dveh analiz. Radiokarbonska starost vzorca oglja 1Σ (26,6-odstotna verjetnost datacije) zajema časovni razpon med letoma 758 in 685 pr. n. š., drugi vzorec 1Σ (21,9-odstotna verjetnost) pa čas med letoma 543 in 483 pr. n. š. Vzorec 2Σ (53,9-odstotna verjetnost) zajema časovni razpon med letoma 594 in 409 pr. n. š., drugi vzorec 2Σ (28,3-odstotna verjetnost datacije) pa čas med letoma 761 in 679 pr. n. š.

Vkopani objekti (SE 291, SE 257, SE 135) so pravokotne oblike in imajo ravno dno. Kažejo značilnosti zemljank, pri katerih je bilo pogosto v uporabi šotorasta streha. V polnilu objekta SE 291 je bilo veliko lepa, ki bi utegnil biti ostanek stenskega ometa.

### Vodnjak

Vodnjak (SE 265, SE 203, sek. V, VI, kv. 4) je bil odkrit južno od obravnavanih jam, ki jih pripisujemo hiši 1. V zgornjem delu je bil zapolnjen s polnilom (SE 203). V jašku vodnjaka okrogle oblike, velikega 2,43 x 2,99 m, ki je imel strme stene, se je na severozahodnem delu pokazal manjši okrogel globok vkop (SE 265), velikosti 1,35 x 1,28 m. Stene so bile navpične, dno pa ravno. Globina vodnjaka, ki je imel lijakasto obliko, je znašala 1,80 m. Med keramičnimi najdbami iz vodnjaka izstopa skleda s poševnimi kanalurami (G788-G790).

### Jame

Na zahodni strani hiše 1 je bilo odkritih več odpadnih jam, ki so bile razporejene v bližini peči. Med pomembnejše jame iz

starejše železne dobe sodi velika ovalna razvlečena lisa (SE174), velika 9 x 3,7 m, ki je ležala zahodno od obeh peči. Po celotni lisi, ki jo je tvorila siva muljasta prst, je bila razpršena keramika. V masi keramike, med katero so bili tudi večji lonci in sklede z bradavičastimi aplikami, lonci in sklede z apliciranimi ročaji in izboklinami na trupu. Bilo je tudi veliko hišnega ometa, med katerim izstopa fragment z okrasom spirale (G631).

Pod to plastjo je bila na zahodni in vzhodni strani odkrita jama SE 239, ki je vsebovala odlomke lončenine (G708–G719).

Z zahodnega dela hiše 1 je zanimiva jama kapljaste oblike (SE171), velika 2,42 x 2,05 m, v kateri je bilo poleg večje količine fragmentarno ohranjene keramike tudi več piramidalnih uteži (G581–G606). S tega predela je omembe vredna tudi jama (SE147) okrogle oblike, velika 0,87 x 0,89 m, ki je bila zapolnjena s fragmenti ognjiščne koze, štirimi ornamentiranimi utežmi in štirimi večjimi kosi žrmelj (G551–G559).

V bližini vodnjaka je bila podolgovata ozka jama (SE 201) z zaobljenimi vogali, velika 2,05 x 0,49 m, ki je bila zapolnjena z večjo količino keramičnih kosov (G646–G670).

Ob zahodnem robu hiše 1 je znana jama (SE 167) okrogle oblike, velika 0,91 x 0,80 m, ki vsebuje predvsem odlomke lončenine (G567–G571).

Nekaj jam in lisa s številnimi keramičnimi odlomki je bilo odkritih na južnem robu ob potoku Dobel (SE 153, SE 221, SE 243, SE 244, SE 246, SE 250, SE 252).

Pomožni objekti, ki so sodili k hiši 2 in zemljanki (SE 291), so odpadne jame. Med največjo, osrednjo odpadno jamo naselbine iz starejše železne dobe uvrščamo jarek SE 28 – SE 289, sek. I in X v kv. 6, 7, velik 11,18 x 2,93 m in globok 0,30 m, ki je ležal na skrajni severni meji izkopnega polja. Na severozahodni strani na dnu jarka sta bili odkriti dve jami (SE 311, SE 313). Verjetno je k jarku sodila tudi jama SE 32. Jarek je bil usmerjen severozahod–jugovzhod. Severni del jarka je bil plitek in se je polkrožno zaključil, ostali globlji del pa je bil zapolnjen s sivo rjavo prstjo z veliko keramičnih odlomkov, odlomkov žrmelj in hišnega ometa (G256–G304, G791–G805).

Jugovzhodno od jame 28 in hiše 2 je bila lisa SE 30, velika 6,17 x 2,10 m in debela 0,10 m z veliko količino deformiranih prežganih keramičnih odlomkov. Pod njo je bila na južnem delu jama ledvičaste oblike (SE 76), v kateri je bila manjša količina keramike in hišnega ometa. Del plasti 30 v sektorjih I in II je najverjetneje bila lisa SE 90, velika 4,22 x 1,47 m, v kateri je bila manjša količina od ognja deformiranih keramičnih odlomkov in hišnega ometa (G472–G475).

Vzhodno od hiše 2 se je nahajalo nekaj plitkih jam SE 299, SE 301, SE 307. S keramičnim gradivom je bogata jama nepravilne ledvičaste oblike SE 305, velika 3,50 x 0,85 m in globoka 0,12 m, ki vsebuje fragment ognjiščne koze in več kosov žrmelj (G839–G852). Izstopala je jama SE 303 ovalne oblike, velika 1,00 x 1,40 m in globoka 0,18 m, v kateri smo poleg manjše količine keramičnih odlomkov in hišnega ometa našli velik pitos (G834–G838). Jama je bila <sup>14</sup>C datirana. Radiokarbonska starost vzorca oglja 1Σ (68,3–odstotna verjetnost datacije) zajema časovni razpon med letoma 813 in 794 pr. n. š. oz. čas med letoma 833 in 778 pr. n. š. 2Σ (95,4–odstotna verjetnost).

Odpadne jame k hiši 3 so: SE 14, SE 40, SE 50, SE 58 in SE 96. Bile so plitve in nepravilnih oblik. Po količini gradiva je izstopala jama SE 96, ki je bila ovalne oblike, velika 1,39 x 3,45 m; zapolnjena je bila z večjo količino keramičnih odlomkov, utežmi, ognjiščno kozo in hišnim ometom (G489–G503).

K hiši 3 bi utegnili pripadati skupki keramičnih odlomkov, uteži in hišnega ometa (SE16, SE18 v sek. I, kv. 9), kakor tudi razvlečeni fragmenti lončenine v sek. I, v kv. 10 (G242, G243–G248).

Jugozahodno od hiše 5 je bila odkrita plitka odpadna jama iz starejše železne dobe SE185 (sek. III, kv. 15, 16), velika 2,50 x 2,30 m in globoka 0,18 m, ki je vsebovala odlomke keramike.

Velika odpadna jama (SE 545) in manjša jama (SE 207) z južnega roba izkopnega polja sta bili oddaljeni od hiš 3, 4, in 5 okrog 40 m. Plitva jama SE 207, velika 2,52 x 2,16 m, katere globina je znašala le 0,17 m, je vsebovala večjo količino keramičnih odlomkov in hišnega ometa. Osrednja največja odpadna jama, ki je bila verjetno namenjena za hiše z zahodnega dela naselbine (SE 545), velika 7,26 x 4,74 m in globoka 1,30 m, je bila zapolnjena z večjo količino keramičnih odlomkov, uteži, žrmelj in lepa.

## Povzetek

Na najdišču Kotare–Baza je bilo ugotovljenih pet slabo ohranjenih stavbnih tlorisov z nepopolnim pravokotnim tlorisom. Pri večini so manjkale luknje za stojke, ki jih je uničilo globoko oranje. Preseneča dejstvo, da se od stavb ni ohranilo skoraj nič stenskega ometa, ne v stavbah in tudi ne v njihovi bližini. Zato ne vemo, kakšno tehniko gradnje in kakšen les so uporabljali pri gradnji sten. Glede na ohranjene luknje stojk in njihovo razporeditev so bile stavbe zgrajene z nosilnimi stebri kot ogrodjem za dvokapne strehe.

Stavbe so bile strnjene na dveh delih na najdišču. Z vzhodnega dela najdišča ob potoku Doblju sta bili na podlagi razprostranjenosti lukenj za stojke razpoznani dve stavbi, in sicer hiša 1 in nezanesljiv vogalni tloris hiše 2. Od vseh stavbnih ostalin je bila najbolje ohranjena velika pravokotna hiša 1, usmerjena vzhod-zahod. Dvoriščni prostor ob hiši pa so tvorili dve peči (SE 141, SE 145), zemljanka (SE 135), vodnjak (SE 265, SE 203) in več večjih in manjših odpadnih jam (SE 174, SE 171, SE 147, SE 167, SE 153, SE 221, SE 243, SE 244, SE 246, SE 250, SE 252, SE 257).

K dvoriščnemu prostoru hiše 2 pa so sodile vkopana zemljanka (SE 291) in odpadne jame (SE 28, SE 30, SE 34, SE 76, SE 289, SE 303, SE 311, SE 313).

Druga skupina hiš je bila strnjena na zahodnem delu najdišča. Stavbe so bile slabo ohranjene, saj ležijo na predelu, kjer so bili tudi objekti mlajše železne dobe in slovanskega obdobja. Pri tlorisih hiš 4 in 5 je bila jasno razpoznana pravokotna oblika, od hiše 3 pa sta bili ohranjeni le dve steni. Navedene hiše so usmerjene vzhod-zahod in severovzhod-jugozahod. V tem predelu je bilo odkritih le nekaj odpadnih jam (SE 14, SE 40, SE 50, SE 58, SE 96), ki so večinoma pripadale k hiši 3, razen največje odpadne jame SE 545, ki bi lahko rabila celotni naselbini iz starejše železne dobe.

K hiši 3 bi utegnili pripadati skupki keramičnih odlomkov, uteži in hišnega ometa (SE 16, 18 v sek. I, kv. 9), kakor tudi raztreseni fragmenti lončenine v sek. I, v kv. 9, 10 in 11.

Ohranjeni tlorisi stavb na najdišču kažejo na neorganiziran razpršeni tip naselja. Stavbe se raztezajo od vzhoda proti zahodu in severu, njihova lega je bila v veliki meri pogojena s tokom potoka Dobel. Stavbe so bile odmaknjene od potoka na nekoliko višje ležeči predel, verjetno varen pred morebitnimi poplavamami Doblja.



## Tipološka in časovna opredelitev keramike

V jamah je bilo najdeno veliko fragmentarno ohranjenega različnega halštatskega posodja. Na podlagi načina izdelave, fature, okrasa in žganja ločimo dve vrsti lončenine. Črna fino žgana keramika je maloštevilno zastopana na najdišču, izdelana je iz dobro prečiščene glin in žgana redukcijsko; okrašena je s kanelurami, plastičnim okrasom bradavic (G520, G522) in reber ter z vtisnjenimi krožci in rozeticami (G519, G541, G542, G364). Večino predstavlja groba lončenina rjave in deloma sivo črne barve, ki je izdelana iz slabo prečiščene glin z večjimi zrnici peska in je redukcijsko žgana. Veliko tovrstne lončenine je okrašeno s štrlečimi držaji in vtisnjenimi ornamentami s prstnimi odtisi ali odtisi posebnega orodja na ramenih posod, ustjih, apliciranih bradavicah in nalepljenih rebrih.

Tipološko razvrstitev posodja otežuje fragmentarna ohranjenost keramičnih najdb. Največjo težavo predstavljajo fragmentarno ohranjena ustja, katera je težko natančno opredeliti, h kakšnemu tipu posod pripadajo. Razvrstitev posod temelji na osnovnih tipih, ki so najpogostejši in najbolj značilni znotraj keramičnega gradiva s tega najdišča.

### Pitos in posode s stožčastim vratom in lijakastim ustjem (sl. 24, 1)

Med posodjem izstopa v celoti ohranjen pitos (G838) iz jame SE 303. Posoda ima visok stožčast vrat, ki je tik pod ustjem okrašen z vodoravnimi kanelurami. Široko zaobljeno rame posode je okrašeno z vodoravnimi in trikotnimi kanelurami, ki obdajajo bradavice. Podobni pitosi so znani na Pošteli in so vodilna oblika II. poštskega horizonta (Teržan 1990, 33, sl. 2, 1; T. 10, 13; 11, 5; 40, 2, 5). Med pitosi iz grobišča Klein Gleina naš primerek uvrščamo v tip 5, za katerega so značilne posode z visokim stožčastim vratom, ki so na ramenu okrašene s kaneliranim ornamentom v raznih kompozicijah (Dobiat 1980, 68–73, Abb. 9; za okras trikotnih kanelur, ki obdajajo bradavice, glej: Dobiat 1980, T. 20, 3; 62, 4; 86, 3). Te posode so razširjene v vzhodnoalpskem in zahodno-panonskem prostoru v času Ha C (Teržan 1990, 35).

Radiokarbonska datacija vzorca oglja iz jame, v kateri je bil odkrit pitos, kaže na čas rabe jame med letoma 833 in 778 pr. n. š. 2 $\Sigma$  (95,4–odstotna verjetnost).

Med pitose uvrščamo tudi fragmente ustij (G513, G586, G607, G816, G822, G853).

Fragment ustja pitosa (G816, G822, G853) z okrasom vodoravnih kanelur pod ustjem je znan na pitosih iz Poštele (Teržan 1990, 32), med keramiko iz II. horizonta na Rifniku (Teržan 1990, 50, sl. 10, 11), v gradivu iz Ormoža II (a, b) (Lamut 2001, 214, T. 12, 11; 21, 10). Posoda iz jame SE 243 (G713) s tremi jezičastimi držaji na spodnjem delu je značilna oblika za I. poštski horizont, ki je vzporeden s stopnjo Ha B3 (Teržan 1990, 31, 35, sl. 1, 3; T. 34, 18), znane so tudi iz 4. plasti na Brinjevi gori (Teržan 1990, 42, sl. 4, 15), II. stopnje Ormoža (Lamut 2001, 214, T. 4, 9; 8, 6; 16, 4), iz Kapfensteiner Kogela (Penz 2001, Taf. 7, 13) iz starejše faze grobišča v Klein Gleina (Dobiat 1980, 71, Abb. 9, Typ 1–3; T. 5, 1; 6, 1).

Fragmenti močno izvihanih ustij (G307, G314, G318, G327, G336, G337, G339, G350, G455, G487) verjetno pripadajo večjim posodam s široko izvihanim ustjem in stožčastimi vratovi.

### Lonci

#### Lonci z lijakastim pokončnim ustjem (sl. 24, 2)

(G259, G420, G424, G760, G763)

Posode imajo lijakast vrat, rob ustja je lahko odebeljen in ravno odrezan (G763). Podobna lijakasto oblikovana ustja so znana v gradivu iz stopnje Ormož II (a, b) (Lamut 2001, T. 6, 2; 22, 3), med keramiko iz 3. plasti z Brinjeve gore (Oman 1981, 146, T. 22, 7; 23, 2, 9; Teržan 1990, 37, sl. 4, 1, 5) in Klein Glein (Dobiat 1980, T. 6, 3; 13, 14; 30, 3).

#### Lonci z izvihanim ustjem (sl. 24, 3)

(G229, G266, G271, G309, G322, G333, G355, G567, G571)

Posode imajo kratek vrat in kratko izvihano ustje (G229, G266, G271), ki je lahko močno lokasto izvihano, rob ustja pa odebeljen (G309, G322, G333, G355) ali okrašen z vtisi (G567) (prim. Brinjeva gora: Oman 1981, T. 5, 5; 9, 8; 16, 15; T. 17, 8; 19, 5 in Poštela: Teržan 1990, T. 25, 3; 32, 9; 33, 3, 6).

#### Kroglasti lonci z izvihanim ustjem (sl. 24, 4)

(G306, G315, G324, G330, G338, G340, G345, G555, G573, G708, G725, G821)

Posode so kroglaste ali visoko jajčaste oblike s kratkim stožčastim vratom, ustje je rahlo izvihano (G315, G324, G338, G340, G345, G573, G708, G725). Nekateri primerki imajo daljši stožčast vrat (G330, G306, G555, G821). Sorodne oblike so znane iz keramičnega gradiva z Brinjeve gore (Oman 1981, T. 23, 7; 26, 1; 29, 1; 41, 7) in iz prvega in drugega horizonta na Rifniku (Teržan 1990, 51, sl. 10, 3, T. 38, 9, 14). Za posode s kratkim stožčastim vratom najdemo dobre primerjave v posodah, katerih ustje je izvihano in so značilne za 3. fazo na grobišču Klein Glein (Dobiat 1980, 93–94, Taf. 62, 5; Taf. 71, 10, 15; 80, 11; 82, 4; 86, 14; 99, 2.8, Beilage 4). Znane so tudi v keramičnem gradivu v višinski naselbini Kapfensteiner Kogel na jugovzhodnem avstrijskem Štajerskem (Penz 2001, 273, Taf. 6–12).

#### Ovalni lonci (sl. 24, 5)

(G431, G441, G443, G444, G447, G477, G480, G532, G538, G539, G671, G677, G700, G701, G745, G749, G840, G841, G848, G250, G590, G609, G712, G812, G815, G813, G814, G832, G846)

Za ta tip posod je značilen navznoter nagnjen zgornji del posode, ustje je ravno odrezano (G441, G443, G444, G447, G477, G480, G532, G538, G539, G700, G701, G745, G749, G840, G841, G848) ali pokončno (G250, G590, G609, G712, G812, G815, G813, G814, G832, G846).

Nekateri imajo tik pod ustjem posode aplicirane držaje ovalne oblike (G431, G677, G812, G814, G815). Zanimivo je, da ima nekaj loncev pod ustjem luknjice (G813, G840, G841). Ta vrsta loncev je bogato zastopana med keramičnim gradivom s konca starejše železne dobe na Kučarju (Dular J./Ciglencečki/Dular A. 1995, T. 4, 4; 6, 15; 26, 5, 7; 48, 3; 49, 4).

## 24 Tipološka tabela keramičnih najdb iz starejše železne dobe I.

### 1 Pitos s stožčastim vratom in lijakastim ustjem

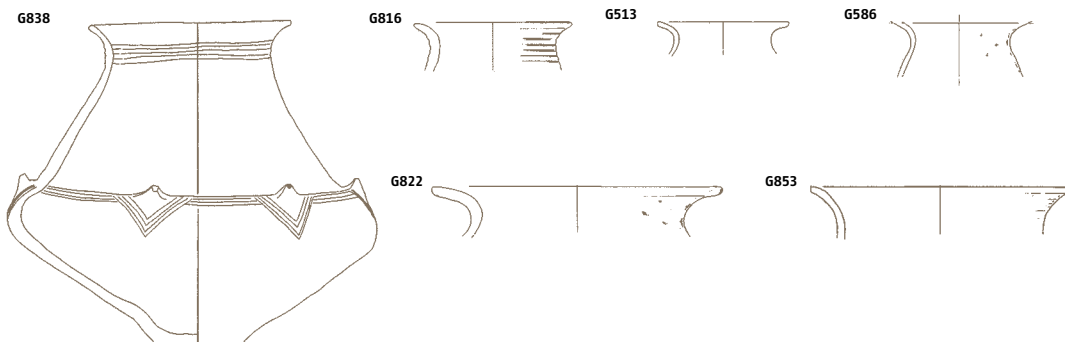

### 2 Lonci z lijakastim pokončnim ustjem



### 3 Lonci z izvihanim ustjem



### 4 Kroglasti lonci z izvihanim ustjem

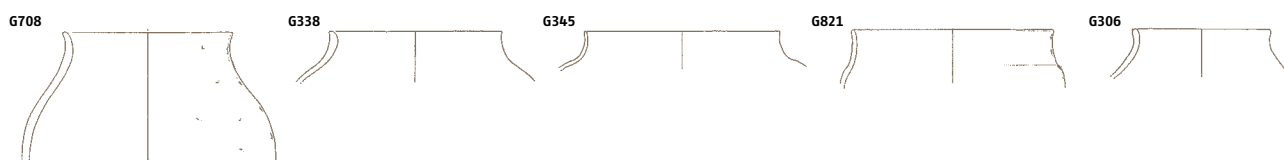

### 5 Ovalni lonci

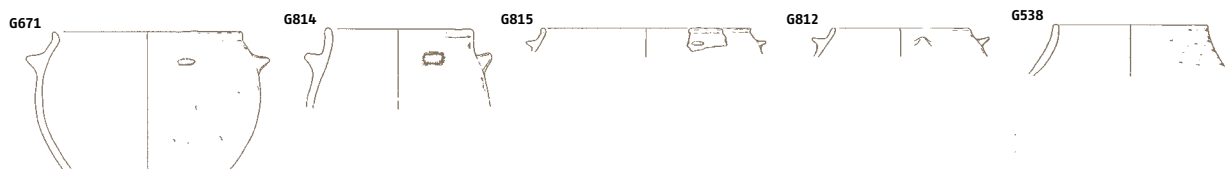

### 6 Ovalni lonci z uvihanim ustjem



### 7 Ovalni lonci z uvihanim ustjem



### 8 Konični lonci z dražaji

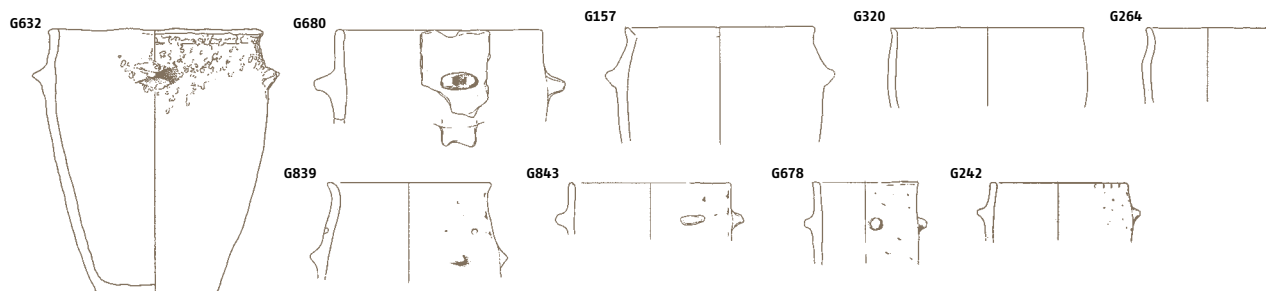

### Ovalni lonci z uvihanim ustjem (sl. 24, 6)

(G144, G171, G179, G243, G249, G251, G257, G326, G438, G476, G492, G510, G531, G539, G574, G587, G671, G672, G674, G766, G769, G770, G795, G801, G854, G855)

Ovalni lonci imajo uvihano ustje, posamezni kosi so opremljeni z apliciranimi štrlečimi držaji (G249, G672, G671, G674, G801). Pri nekaterih loncih je ustje pokončno oblikovano (G574, G769). Nekaj analogij tovrstnih loncev je znanih s Poštele (Teržan 1990, T. 4, 15; 5, 6, 9; 16, 1, 4; 31, 30; 35, 18), večje število pa iz hiše B na Kučarju, kjer so datirani v konec starejše železne dobe (Dular J./Ciglenički/Dular A. 1995, 42–45, T. 15, 1–6; 16, 3, 4; 17, 1, 2, 7, 9; 18, 1, 3, 4; 19, 4, 7, 8). Na najdišču Klein Glein so v gomilah našli več posod tega tipa; tam so značilne za njegovo pozno fazo (Dobiat 1980, 85–86, Abb. 13, T. 29, 5; 36, 15; 37, 1; 38, 2; 43, 1–3; 91, 14; 94, 5; 105, 10, 11, 12).

### Ovalni lonci z uvihanim ustjem (sl. 24, 7)

(G506, G515, G516, G536, G545, G698, G721, G733, G734, G759)

Lonci te oblike so manjši, trup posod pa je bolj valjast in je podoben loncem tipa L 5). Nekateri primerki iz Klein Glein so zelo podobni našim posodam, uvrščeni so v tip sodčastih posod, ki so značilne za pozno fazo grobišča (Dobiat 1980, 86, Abb. 13, T. 74, 7; 103, 9). Dobro primerjavo za posodo (G721) pa najdemo v grobu 5 iz Šempetra (Teržan 1990, T. 76, 5).

### Konični lonci z držaji (sl. 24, 8)

(G157, G242, G260, G264, G290, G320, G343, G368, G632, G678, G680, G682, G697, G758, G785, G817, G820, G839, G843, G847)

Glavni predstavnik te skupine loncev so posode z rahlo usločnim vratom in ravnim ali izvihanim ustjem, ozkim dnom, na ramenu imajo jezičaste držaje (G242, G290, G343, G368, G632, G678, G680, G817, G839) ali pa so brez držajev (G260, G264, G320, G697, G758, G785, G820, G847). Podobne oblike loncev, ki so večinoma okrašene z apliciranim ornamentom razčlenjenega rebra s prsti in z jezičastimi držaji, so znane iz keramičnega gradiva na Pošteli (Teržan 1990, T. 17, 19; 30, 1; 33, 10, 15, 16). Dobre paralele najdemo tudi v grobu 27 iz Nove table, ki je datiran na prehod iz Ha B v Ha C (Guštin/Tiefengraber 2001, 112, sl. 4, 5), nekaj primerkov je znanih iz Ormoža II (a, b) (Lamut 2001, 215, T. 13, 5; 9, 7) in iz groba 8 na Pošteli, Lepa ravna (Teržan 1990, T. 58, 3), višinske naselbine Kapfensteiner Kogel (Penz 2001, Taf. 6, 5), predvsem pa so pogosti v gradivu iz podonavske naselbine Kalakača (Medović 1988, sl. 37, 4; 48, 11; 72, 9; 118, 3; 125, 5; 106; 115, 3; 125, 3) in Panonije, kjer je ta oblika posod datirana tudi v Ha C (Patek 1993, Abb. 68, 30; Abb. 77, 1, 6, 9).

Za lonce brez držajev pa je znana analogija v Ormožu II (a, b), Pošteli (Teržan 1990, T. 33, 7, 11), s področja Podonavja v Kalakači (Medović 1988, sl. 289, 8).

V to skupino lahko uvrstimo tudi manjše stožčaste lonce z jezičastimi ročaji (G180, G679) (prim. Ormož: Lamut 2001, T. 13, 3; 23, 11; Kučar: Dular J./Ciglenečki/Dular A. 1995, T. 19, 3, 6; Kalakača: Medović 1988, sl. 73, 11; 76, 4).

### Valjasti lonci (sl. 25, 9)

(G646, G648, G711, G755, G850)

V tej skupini sta značilni posodi z okrasom poševnih vtisov ali vrezov tako na ustju kakor na rebro (G646) in (G755). Z vtisi ali vrezji okrašen rob ustja je znan na podobnih posodah iz Ormoža II

(a, b) (Lamut 2001, 215, T. 13, 15; 15, 7; 21, 5). Veliko bolj pa je razširjen tak okras na lončenini iz Podonavja (Banatska Palanka, Jasenovno, Židovar: Medović 1978, T. 75, 2–8; 76, 1–4; T; Kalakača: Medović 1988, sl. 73, 8, 9; 76, 5, 7, 9).

### Valjasti lonci z izvihanim odebjenim ustjem (sl. 25, 10)

(G143, G245, G819, G845)

Posode imajo okrašena ustja z navpičnimi (G143, G845) ali poševnimi vrezji oz. modeliranimi v obliki prepleta (G819). Dobro analogijo za obravnavani tip posod predstavljata identičen lonec z ostro izvihanim ustjem in vtisnjenim okrasom na ustju iz stopnje II (a, b) v Ormožu (Lamut 2001, 215, T. 15, 7) in fragment ustja posode iz plasti VI iz Burgstallkogla (Dobiat 1990, 45 s, T. 19, 10). Za fragment ustja (G245) pa je znana direktna analogija iz zgodnje halštatske višinske naselbine iz Kapfensteiner Kogla (Penz 2001, Taf. 9, 2).

### Kroglasti lonci z izvihanim ustjem (sl. 25, 11)

(G471, G564, G588, G597, G707, G747, G761, G762)

Ta tip lončkov bi lahko primerjali s sorodnimi oblikami majhnih posod iz stopnje III v Ormožu (Lamut 2001, 218 T. 23, 6, 10; prim. Penz 2001, Taf. 6, 6). Dva lončka sta okrašena z bradavičastim okrasom (G548, 707). Bradavičast okras je znan na brinjegorskih vrčkah v 3. in 4. plasti in Gornji Radgoni (Teržan 1990, 38, T. 4, 7, 19; 8, 15).

### Vrč z lijakastim vratom in izvihanim ustjem

(G133)

Vrč ima ročaj, na trebuhu je okrašen z nalepljenim rebrom, ki je razčlenjeno s prstnimi odtisi. Analogijo za naš primerek najdemo v keramičnem gradivu z Brinjeve gore (Oman 1981, T. 18, 3) in Gornje Radgone (Horvat Šavel 1981, T. 1, 8).

### Sklede (sl. 25, 1-10; 26, 11)

#### Sklede z zaobljenimi rameni in uvihanim ustjem (sl. 25, 1)

(G166, G217, G231, G278, G284, G294, G427, G432, G435, G440, G457, G458, G489, G490, G497, G575, G591, G719, G722, G732, G743, G765, G786, G787, G790, G793, G796, G857, G858, G872, G903)

Posode so srednje velike, globoke in plitve, zaobljena ramena se zaključujejo z uvihanim ustjem. Ta oblika skled, latvic je v rabi v vseh časovnih horizontih halštatskega obdobja. Analogije so znane iz Poštele (Teržan 1990, T. 36, 10, 13, 14, 19, 22–24; 37, 1, 4, 7, 13, 14), Brinjeve gore (Oman 1981, T. 31, 13–15; 32, 5, 8; 33, 1, 6, 8), Ormoža (Lamut 2001, T. 21, 12; 22, 6). Posebej so vredne omembe sklede z ostro zavihanim ustjem (G231, G458, G872, G903), ki so značilni predstavnik I. horizonta na Pošteli (Teržan 1990, 32, T. 47, 14). Predvsem močno uvihana skleda s plastičnima bradavičama (G231) ima dobre primerjave v stopnji II (a, b) v Ormožu (Lamut 2001, T. 23, 3, 7), Klein Gleinu (Dobiat 1980, 74, Taf. 4, 7; 5, 3; 9, 3; 13, 3–4; 16, 2–4; 22, 5; 26, 9; 46, 1) in Kalakači (Medović 1988, sl. 90, 3; 92, 3). Zastopane so tudi sklede z okrasom vzporednih (G457, G458) in poševnih kanelur (G858) in vodoravno fasetiranimi rameni (G440, G740, G787).

Poševno nažlebljen okras na skledah je značilen za horizont Poštele I (Teržan 1990, 32, T. 47, 2, 23; 2, 1; 23, 3; 20, 10, sl. 1.22), za 3. plast Brinjeve gore (Teržan 1990, 37, T. 8) in II. (a, b) stopnjo v Ormožu (Lamut 2001, 215, T. 5, 7; 6, 6; 7, 8, 9; 9, 4; 22, 7, 8).



25 Tipološka tabela keramičnih najdb iz starejše železne dobe II.

9 Valjasti lonci



10 Valjasti lonci z izvihanim odebeljenim ustjem



11 Kroglasti lonci z izvihanim ustjem



Sklede

1 Sklede z zaobljenimi rameni in uvihanim ustjem

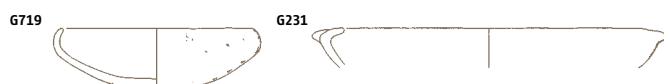

2 Sklede s pokončnim, rahlo uvihanim ustjem



3 Klekaste sklede z uvihanim ustjem



4 Široke nizke sklede z uvihanim ustjem

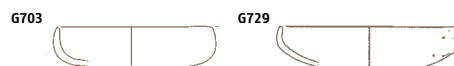

5 Globoke sklede z zaobljenimi rameni in uvihanim ustjem

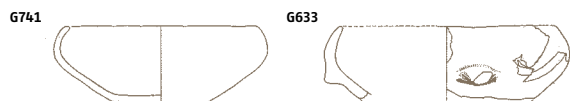

6 Polkroglaste globoke sklede



7 Konične sklede z ravno odrezanim ustjem



8 Majhne skledice z odebeljenim ustjem

9 Majhne skledice z zaobljenimi rameni in uvihanim ustjem



10 Globoke sklede z lijakastim trupom in izvihanim ustjem



Okras vzporednih kanelur je znan v gradivu iz naselbin s področja Podonavja (Jasenovo, Židovar: Medović 1978, T. 92, 2, 3, 7, 8; 93, 2, 5; XCI, 4, 6; Kalakača: Medović 1988, sl. 46, 3; 60, 8; 121, 1, 2; 265, 7, 8).

Fasetiran okras na ramenu skled (G440, G787) je bil v uporabi na začetku halštatskega obdobja, na dolenskih halštatskih grobiščih (Dular J. 1982, 75 s, T. 26, 253–257). Za naša primerka so znane najbližje analogije v keramičnem gradivu v Ormožu stopnja II (a, b) (Lamut, 2001, 215, T. 5: 6; T. 13, 1; T. 18, 14, 15; T. 13, 10). Fasetiran okras na skledah se pojavlja v starejši fazi grobišča v Klein Gleinu (Dobiat 1980, 74, T. 13, 3, 4; 24, 3; 46, 8; 86, 19, 20; 101, 2), zelo pogost pa je tudi na skledah s področja Podonavja (Medović 1978, T. 87 (Vašica); 88, 1, 6, 7 (Indija); T. 90, 1, 2 (Ođaci); T. 91, 1–5 itd.).

### **Globoke skledice s pokončnim, rahlo uvihanim ustjem (sl. 25, 2)**

(G135, G265, G319, G321, G792)

Skledice so srednje velike in globoke, ustja imajo gladka. Le skleda (G319) ima pod ustjem dve plitvi vodoravni kaneluri. Analogije za to skupino skled najdemo v gradivu z Brinjeve gore (Oman 1981, T. 7, 5; 12, 8; 24, 7, 9), Klein Gleina (Dobiat 1980, 74, T. 5, 7; 12, 11; 69, 5, 10; 80, 13) in Kapfensteiner Kogla (Penz 2001, 272, T. 2, 6, 10, 12).

### **Klekaste skledice z uvihanim ustjem (sl. 25, 3)**

(G196, G504, G505, G634, G744, G746)

Ta tip skled je znan v keramičnem gradivu iz Ormoža (Lamut 2001, T. 4, 2; 5, 5; 18, 15; 23, 7), Brinjeve gore (Oman 1981, T. 11, 5; 14, 9; 24, 3, 8), Klein Gleina (Dobiat 1980, T. 33, 4; 36, 2; 39, 2; 103, 2) in Kapfensteiner Kogla (Penz 2001, 272, T. 2, 14).

### **Široke in nizke skledice s pokončnim ustjem (sl. 25, 4)**

(G252, G461, G484, G589, G703, G729)

Skledice so plitke in imajo pokončno gladko ustje. Ta oblika skled je znana na najdišču Pri Muri (Šavel 2008a, št. 43), Brinjevi gori (Oman 1981, T. 48, 1), Pošteli (Teržan 1990, T. 8, 6; 37, 6, 9, 15, 17, 18), pogoste pa so v Klein Gleinu (Dobiat 1980, T. 36, 1, 3, 4; 54, 9; 66, 3; 69, 5, 13, 17; 1, 2; 91, 5; 98, 5).

### **Globoke skledice z zaobljenimi rameni in uvihanim ustjem (sl. 25, 5)**

(G509, G511, G633, G741, G742)

Skledice so globoke, ustja so uvihana. Analogije za te oblike skled so znane z najdišča Pri Muri (Šavel 2008a, št. 46), Brinjeve gore (Oman 1981, T. 8, 1; 10, 8; 12, 10; 14, 8; 21, 1; 24, 5; 32, 5) in Pošte-le (Teržan 1990, T. 36, 16, 21, 28; 51, 2). Za skledo z bradavičastim okrasom (G633) pa je znana dobra primerjava v gradivu iz Ormoža (Lamut 2001, T. 4, 1; T. 10, 7, 10), Poštele (Teržan 1990, T. 36, 25) in v grobu 1 iz Lepe ravne (Teržan 1990, T. 53, 9); pogosti pa so bradavičasti okras na skledah iz starejše faze grobišča Klein Glein (Dobiat 1980, 74, T. 4, 7; 5, 3; 9, 3; 16, 2–4) in podonavskega najdišča Kalakača (Medović 1988, sl. 11, 9; sl. 28, 4; 40, 3, 4; 2; 94, 6; 119, 6; 126, 1, 2 itd.).

### **Polkroglaste globoke skledice (sl. 25, 6)**

(G248, G261, G450, G460, G481, G491, G605, G610, G659, G704, G748, G798, G871)

Ta oblika posod ima analogije v posodah s polkroglastim trupom iz starejše faze grobiščnega gradiva iz Klein Gleina (Dobiat 1980, 86, Abb. 13, T. 74, 5, 6; 79, 14, 16). Posoda (G605) z bradavičastim

okrasom na ramenu ima dobro primerjavo v skledi iz Ormoža (Lamut 2001, T. 10, 10).

### **Konične skledice z ravno odrezanim ustjem (sl. 25, 7)**

(G262, G305, G449, G450, G479, G507, G514, G560, G563, G572)

Ta oblika posod ima dobro primerjavo med skledami iz 3. plasti na Brinjevi gori (Oman 1981, 146, T. 1, 4; 6, 7; 26, 10) in Pošteli (Teržan 1990, T. 8, 11; 35, 13–16).

### **Majhne skledice z odebeljenim ustjem (sl. 25, 8)**

(G218, G467, G469, G478, G483, G485, G493, G533, G535, G565, G566, G643, G670, G699, G705, G723, G764, G833)

Tovrstne skledice so znane iz keramičnega gradiva iz Spodnjega Radvanja (Teržan 1990, 68, 7), Gornje Radgone (Horvat Šavel 1981, T. 1, 10), Ormoža (Lamut 2001, T. 3, 1; 7, 6, 7; 16, 1), Klein Gleina (Dobiat 1980, T. 1, 5; 23, 6; T. 80, 12; 91, 11; 99, 10, 13; 108, 6), Burgstallkogla (Dobiat 1990, Taf. 2, 11), Kapfensteiner Kogla (Penz 2001, Taf. 3, 11) in Kalakače (Medović 1988, sl. 35, 4; 140, 6; 246, 6).

### **Majhne skledice z zaobljenimi rameni in uvihanim ustjem (sl. 25, 9)**

(G253, G276, G437, G439, G442, G451, G494, G515, G516, G509, G537, G611, G613, G789, G799, G834, G836)

Podobni primerki majhnih skodelic so znani v gradivu s Pošte-le II (Teržan 1990, 32, sl. 2, 10; 36, 15), Ormoža (Lamut 2001, T. 22, 2), Klein Gleina (Dobiat 1980, T. 23, 6; 84, 15; 91, 13), Burgstallkogla (Dobiat 1990, Taf. 2, 13, 16) in Kalakače (Medović 1988, sl. 46, 2).

### **Skleda z izvihanim ustjem**

(G312)

Fragment skledice je močno prežgan in deformiran od ognja, možna analogija so skledice z izvihanim ustjem z Brinjeve gore (Oman 1981, T. 5, 1, 3, 4).

### **Majhna skleda s pokončnim stanjšanim ustjem**

Ta tip predstavlja majhna skleda (G361), ki ima dobro analogijo v primerku iz Ormoža II (a, b) (Lamut 2001, 215, T. 11, 5, 8; prim. Dobiat 1980, T. 12, 8).

### **Globoke skledice z lijakastim trupom in izvihanim ustjem (sl. 25, 10)**

(G149, G459, G463, G464, G498, G649, G650, G651, G653, G658, G756, G842, G844, G856)

Skledice (G149, G459, G650, G651, G653, G842) so na robu ustja okrašene s poševnimi vtisi. Pri skledah (G649, G658, G844) pa je vrat pod ustjem predrt z luknjicami. Skleda (G498) je na trupu okrašena s štrlečimi držaji.

Za skledi (G463, G653) najdemo dobre analogije v podobnih skledah iz Ormoža. Skledi sta opredeljeni v stopnjo Ormož II (a, b) (Lamut 2001, 213, T. 2, 6; 12, 4). Z vrezki okrašen rob ustja je znan na podobnih skledah iz Kapfensteiner Kogla (Penz 2001, 273, T. 3, 13), Burgstallkogla (Dobiat 1990, T. 19, 19). Primerki iz Jasenova in Židovarja s področja Podonavja je okrašen z dvema vrstama poševnih vtisov na ustju (Medović 1978, T. 77, 6).

Posodo s koničnim trupom, ki stopničasto prehaja v lijakast vrat (G756), bi lahko primerjali s sorodnim primerkom s podonavskega najdišča Kalakača (Medović 1988, sl. 168, 3). S podonavskih najdišč so znane tudi analogije za skledo s štrlečimi držaji (G498)

26 Tipološka tabela keramičnih najdb iz starejše železne dobe III.

11 Široke skledе s pokončnim vratom in poudarjenim trebuhom

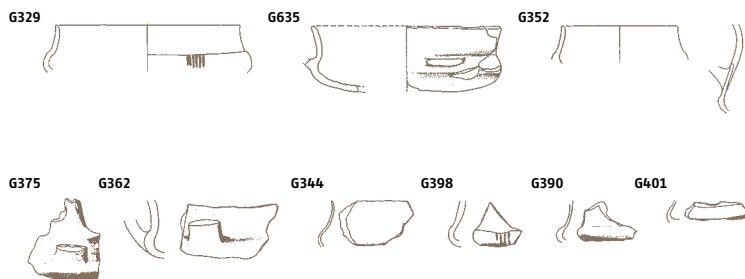

12 Vrči, posode z ozkim stožčastim vratom

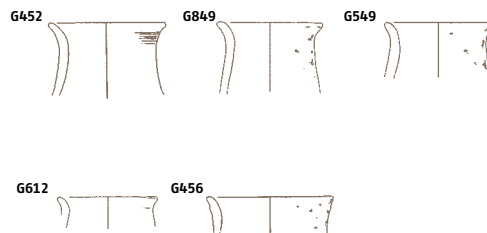

13 Ognjiščne koze

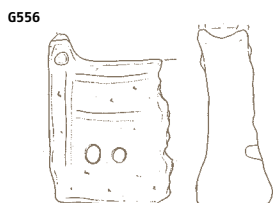

Glineni oltar



14 Uteži

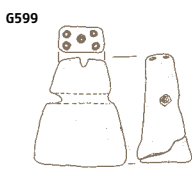

15 Ornament

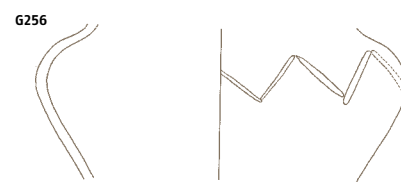
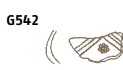
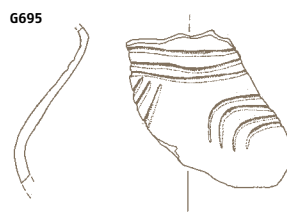
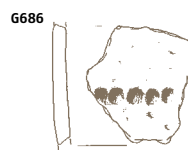

16 Ročaji skodel

G866



G561



G828



17 Ročaji posod in držaji

G233



G802



G289



G247



G382



(Medović 1978, T. 75, 4; 76, 5; Medović 1988, sl. 263, 8), kakor tudi za skledе z luknjicami (G658, G844) (Medović 1988, sl. 60, 4).

### Široke skledе s pokončnim vratom in poudarjenim trebuhom (sl. 26, 11)

V tej skupini ločimo široke skledе stožčastim nizkim vratom in okrasom navpičnih kanelur (G329, G344, G352). Podobne oblike skled so znane v II. in III. horizontu na Pošteli (Teržan 1990, 32 s, sl. 2, 9; 3, 8, 10; 14, 4; 15, 3, 6). Dobra analogija za okras pasov navpičnih kanelur pa je znana na skodeli iz Rabelčje vasi, ki jo Teržanova postavlja v starejšo fazo Pošte I. (Teržan 1990, 45, sl. 7, 7). Tovrstne skledе so pogost grobni pridelek na grobišču v Klein Gleinu. Naša primerka sodita med primerke, ki so značilni za starejšo in mlajšo fazo grobišča (Dobiat 1980, 77s, Abb. 11). Ločimo še skledе z lijakastim vratom (G486, G635). Sledijo široke plitve skledе z višjim pokončnim vatom in ročaji (G362, G375, G390, G398, G401). Na skledi (G398) je okras štirih navpičnih kanelur, podobno kakor na skledi (G329). Te vrste skled so oblikovno blizu skledi z ročajem s Pošte III. (Teržan 1990, sl. 3, 9; T. 15, 10) in podobnim skledam z ročajem iz mlajše faze iz grobišča Klein Glein (Dobiat 1980, 83 s; T. 36. 10; 38, 7), primerkom iz halštatskih grobišč na Dolenjskem (Dular J. 1982, 63–64, T. 22, 194).

### Vrči oz. posode z ozkim stožčastim vratom (sl. 26, 12)

(G452, G456, G549, G612, G849)

Vrat stožčaste posode (G452) je okrašen s horizontalnimi kanelurami. Analogije za tovrstne oblike posod najdemo v keramičnem gradivu s police C na Brinjevi gori in pa keramičnem gradivu v 5. plasti, ki jo lahko primerjamo s pošteljsko keramiko I. in deloma II. horizonta, kar pomeni časovni razpon od poznega Ha B3 in Ha C (Teržan 1990, 42, sl. 4, 25).

### Majhne skodelice

(G177, G508, G782)

Skodelici s stožčastim vratom (G177) je podobna posodica iz Ormoža (Lamut 2001, T. 15, 3). Majhna skodelica (G508) je na dnu okrašena z vrezanim križem, močno navznoter usločeno ustje ima na vsaki strani štiri luknjice, verjetno za vrstico za pokrovček ali za obešanje. Skodelica (G782) z usločnim dnom je okrašena na največjem obodu, podobna je znana iz Ormoža (Lamut 2001, T. 22, 2).

### Pladnji ali krožniki

(G160, G162, G346, G418)

Pladenj (G160) ima usločeno prstanasto dno in izvihano ustje, podoben je znan s Brinjeve gore (Oman 1981, T. 57, 1). Za fragmenta pladnjev (G346, G418) pa je najti analogije v II. stopnji ormoške keramike (Lamut 2001, 216, T. 12, 9; 18, 16).

### Posode na nogi

(G421, G728)

Fragmentarno so ohranjena dna posod na stožčasti nogi (G421) in posode na nogi, ki imajo prstanasto dno (G162, G728).

### Ognjiščne koze (sl. 26, 13)

Znana sta dva tipa. Med starejše oblike sodijo ognjiščne koze klopnega tipa (G556), te se pojavljajo v I. in II. pošteljskem horizontu v časovnem razponu med Ha B3 in Ha C (Teržan 1990, 32, sl. 1, 20; 2, 11). Mednje uvrščamo skupino fragmentov, ki so sestavni

del kozice iz objekta SE 291 (G805–G810, G826, G827, G829, G830); ti so bogato okrašeni z vtisnjenimi pikami in večjimi luknjami. Z vtisnjenimi pikami so okrašeni tudi fragmenti ognjiščnih koz (G526, G562, G630). Podobno okrašena kozica je znana s Pošte (Teržan 1990, T. 18, 1).

Odlomki brez kozice, okrašeni morda s podobo »mačke« (G891) in glavo živali (G408), sodijo v tip koz z zaključki v obliki živalskih glav. Te kozice se pojavljajo v III. pošteljskem horizontu, ki je datiran v Ha C2/D1 (Teržan 1990, 34, sl. 3, 15).

K odlomku z zaključkom glave živali (G408) je pripadalo večje število fragmentarno ohranjenih kosov (G405, G406, G407, G409–G412), med njimi tudi odlomek z luknjicami (G413). Najverjetneje so pripadali spodnjemu delu trupa oz. predstavljajo stojno ploskev velike kozice oz. glinenega oltarja (sl. 26). Pozornost zbuja odlomek (G407) z živalsko glavo, ki pa je na koncu odlomljena. Glede na sestavljenost ohranjenih delov, ki omogočajo delno rekonstrukcijo tega predmeta, bi si upal trditi, da so pripadali glinenemu oltarju (širokem okrog 0,60 m), ki se je zaključeval z dvema navznoter obrnjenima oz. gledajočima se živalskima glavama. Ostali ravni fragmenti (G410–G412), ki se zaključujejo z žlebom, pa verjetno predstavljajo steno oltarja. Pravih primerjav za naš glineni oltar ne poznamo, kot možne analogije pa lahko navedemo glinene oltarje iz madžarskih oz. panonskih halštatskih naselbin, npr. Vát in Szombathely–Reiszig–erdő. Pomen glinenih oltarjev še ni povsem razvozan, vendar se domneva, da so rabili za kultne namene (Molnár/Farkas 2010, 107–143).

### Uteži (sl. 26, 14)

Večina piramidalnih uteži je preluknjana in neokrašena, nekatere so le fragmentarno ohranjene (G178, G183, G208, G215, G234, G235, G236, G302, G303, G304, G414, G415, G416, G433, G501, G502, G503, G551, G553, G557, G558, G580, G581, G582, G583, G584, G585, G598, G599, G600, G601, G602, G620, G621, G623, G624, G718, G720, G724, G779, G780, G791, G804, G862, G863, G873, G888, G889, G905, G906), le redke so okrašene:

27 Deli rekonstruiranega glinenega oltarja, M 1:8.

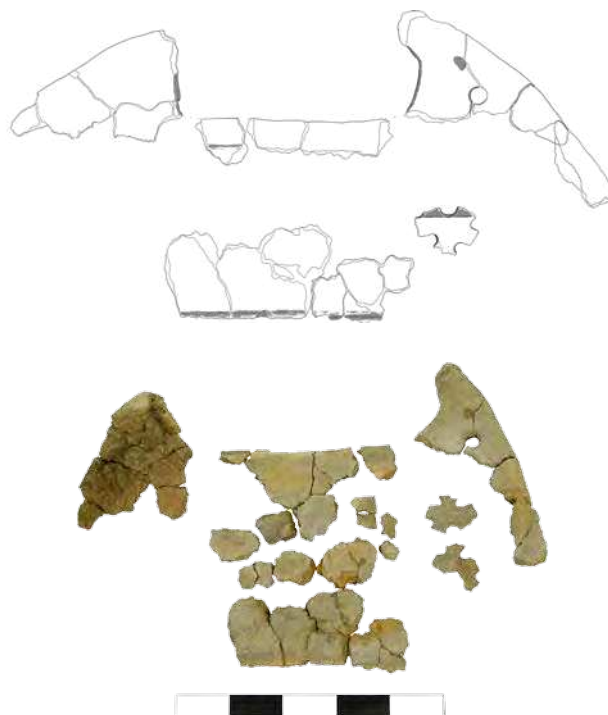

Dve piramidalni uteži (G598, G600) imata na vrhni ploskvi jamico, piramidalna utež (G599) pa je na vrhni ploskvi okrašena s petimi vtisnjenimi krogi. Analogijo ima na Pošteli (Teržan 1990 T. 9, 8; 23, 21; za okras in simboliko na utežeh glej: Teržan 1996, 507–513).

S tremi vtisnjenimi pikami in trikotno kaneluro je okrašena vrhnja ploskev na fragmentu uteži (G302). Z motivom vtisnjene križa na vrhni ploskvi pa sta okrašeni uteži (G501, G862), podobno tudi utež s Pošte (Teržan 1990, T. 20, 1).

Nekaj piramidalnih uteži je na sprednji in vrhni ploskvi okrašenih z vtisnjenimi krožci (G503, G551, G557, G558) (prim: Dobiat 1990, 54, Abb. 28 A).

Najlepše in najbolj bogato je okrašena manjša piramidalna utež (G779), ki ima vse štiri robove okrašene z vrezi, na vrhni ploskvi pa ima vtisnjen okras križa. Podobno ima z vrezi okrašene robove manjša utež s Pošte (Teržan 1990, 2, 21).

### Ornament (sl. 26, 15)

Aplicirani ornament se pojavlja na keramiki v različnih variantah. Znan je okras horizontalnega gladkega nalepljenega rebra (G473, G519, G541, G550, G837), podobno kakor na fragmentih s Pošte (Teržan 1990, T. 2, 18; T. 20, 16) in Brinjeve gore (Oman 1981, T. 35, 21; T. 44, 16).

Pogost je tudi okras nalepljenega rebra s prečnimi in ravnimi vrezi (G188, G255, G543, G641), z vrezi na robu ustja (G653, G845) in na vratu posod (G816, G822). Redek pa je okras nalepljenega rebra, razčlenjenega s prsti (G636, G666, G690, G772).

Veliko posod ima eno ali več luknjic na vratu in ostenju (G488, G647, G648, G649, G656, G813, G840, G844), kar ni okras, temveč posledica krpanja posod.

Zelo pogost je okras na ostenjih in ustjih posod z vtisi prstov (G676, G686, G687, G688, G689, G696) ali z vtisi posebnega orodja (G646, G650, G651, G657, G662, G664, G665, G685, G880).

Nekaj je tudi apliciranih ornamentov, denimo z rebrasto spiralo na hišnem lepu (G631) in srčasto nalepko (G579).

Pogoste so aplicirane bradavice, ki so okrogle (G365, G366, G367, G372, G376, G381, G383, G394, G399, G400, G402, G426) in ovalne (G391). Plastične bradavice manjših oblik (G372), ki se pojavljajo v skupinah, so znane v I. poštskem (Teržan 1990, 32, T. 10, 3) in v II. poštskem horizontu, kjer se pojavljajo skupaj z ornamentom plastičnim reber (Teržan 1990, 32, T. 10, 13; 11, 5). Bradavičast okras je pogost tudi na keramičnem gradivu iz Ormoža (Lamut 2001, T. 10, 5, 7, 10; 13, 3, 5; 16, 3 itd.), Gornje Radgone III (Teržan 1990, 21, 23) in Brinjeve gore (Oman 1981, T. 35, 22).

Pogosti so fragmenti posod, ki so okrašeni z vodoravnimi (G371, G373, G750, G771, G816), navpičnimi (G738) in poševnimi kanelurami (G540, G739) ali v kombinaciji vodoravnih, poševnih in polkrožnih kanelur (G695). Ta oblika krašenja je značilna za II. in III. poštski horizont (Teržan 1990, 32s).

Na nekaterih skledah je okras vzporednih (G457, G458) in poševnih kanelur (G858) ter faset (G440, G740, G787).

Poševno nažlebljen okras na skledah je značilen za horizont Pošte I (Teržan 1990, 32, T. 47, 2, 23; 2, 1; 23, 3; 20, 10, sl. 1.22), za 3. plast Brinjeve gore (Teržan 1990, 37, T. 8) in II. (a, b) stopnjo v Ormožu (Lamut 2001, 215, T. 5, 7; 6, 6; 7, 8, 9; 9, 4; 22, 7, 8).

Posebno obliko okrasa predstavljajo stožčaste bradavice s kaneliranimi trikotnimi ornamentami na pitosu (G838), ki je značilen na posodah iz II. poštskega horizonta (Teržan 1990, 33, sl. 2, 1; 10, 13; 11, 5; 40, 2) in starejše faze grobišča Klein Glein (Dobiat 1980,

68–73, Abb. 9 Typ 3; za okras trikotnih kanelur, ki obdajajo bradavice, glej: Dobiat 1980, T. 20, 3). Ta okras je značilen za posode, ki so razširjene v vzhodnoalpskem in zahodnopanonskem prostoru v času Ha C (Teržan 1990, 35).

Izstopa tudi okras stožčastih bradavic, obdanih s polkrožnimi žlebovi (G520, G522, G890), ki ima najbližjo paralelo v žari iz groba 27 iz Nove table. Grob je datiran v prehod med Ha B v Ha C, oz. v stopnjo Štajerska I (Guštin/Tiefengraber 2001, 112, sl. 4, 1). Podobne primerke pozna tudi poštsko gradivo (Teržan 1990, T. 40, 11). Na Rifniku so plastične bradavice, obdane s polkrožnimi kanelurami, značilne za II. horizont (Teržan 1990, 50 s, T. 10, 2, 15). Ormoški primerki pa je uvrščen v stopnjo Ormož II (a, b) (Lamut 2001, 213, T. 17, 13). Analogije iz Klein Gleina pa sodijo v starejšo fazo grobišča (Dobiat 1980, 168, T. 18, 3).

Okras vtisnjenih krožcev in pik v obliki rozet (G364) je pogost na posodah iz II. poštskega horizonta in je značilen za čas razvitega Ha C (Teržan 1990, 53, sl. 2, 2; T. 11, 6; T. 42, 1, 4). V ta časovni okvir sodijo tudi posode z vtisnjenimi rozetami iz Rabelčje vasi (Teržan 1990, 45, sl. 7, 8, 9).

Okras vtisnjenih krožcev in poševnih kanelur na fragmentu posode (G542) iz peči SE 141, radiokarbonska datacija pri 92,5-odstotni verjetnosti kaže na čas uporabe med letoma 838 in 786 pr. n. š., kar potrjuje pojav ornamenta vtisnjenih krožcev v času Ha B3 / Ha C.

Znan je tudi okras vtisnjene cikcaka na posodi s stožčastim vratom (G256), ki je podoben okrasu na pladnju ustja iz Ormoža, stopnje II (a, b) (Lamut 2001, T. 12, 9).

### Ročaji skodel (sl. 26, 16)

Fragment ročaja iz črne gline je okrašen z dvema rogatima čepkoma (G561), podobno okrašen je ročaj iz III. poštskega horizonta (Teržan 1990, sl. 3, 12, T. 15, 8; prim. Klein Glein: Dobiat 1980, T. 58, 1, 3). Ročaj s poudarjenim štrlečim rogovjem (G866) in fragment roga iz črne gline (G828) je težko pripisati določeni živalski vrsti (prim. Klein Glein: Dobiat 1980, T. 58, 9; Penz 2001, T. 10, 4), vendar domnevamo, da (G866) stilizira govedo. Podobna oblika rogovja je na dokaj stilizirani glavi goveda iz Donje Doline (Dular A. 1978, T. 1, 5), navznoter zavito rogovje pa tudi na živalskih glavah iz Valične vasi in Klein Gleina (Dular A. 1978, T. 1, 11–13; 3, 4). Živalska plastika je zelo pogosta na posodju iz II. horizonta skupine Martijanec–Kaptol, in sicer v času Ha C2 / Ha D1. Okras živalskih glav na halštatskem posodju je izvorno vezan predvsem na vzhodnoalpsko skupino Kalenderberg in skupino Klein–Klein–Martijanec (Vinski Gasparini 1987, 204–206, sl. 13, 1, 3; T. 20, 10; 21, 1, 8, 10; prim: Dular A. 1978, 87).

### Ročaji posod in držaji (sl. 26, 17)

Najpogostejši ročaji so trakasti z ovalnim presekom (G233, G292, G384, G404, G430, G577, G617, G778, G824, G861, G877) in paličasti (G802, G860). Trakasti ročaji so okrašeni z navpičnimi kanelurami (G289, G397, G397, G716, G751, G757, G773).

Večina držajev je jezičasta (G169, G186, G293, G295, G379, G382, G395, G876, G892), nekateri imajo v sredini luknjo (G247).

### Vijčki

Poznamo vijčke ovalnih (G528, G544, G693, G783) in stožčastih oblik (G134, G527, G529). Med navedenimi tipi vijčkov izstopa z vrezi lepo okrašen stožčast vijček (G134) (prim. Guštin/Tiefengraber 2001, sl. 4, 18–30; Penz 2001, Taf. 10, 12).



## Svitki

Med svitke uvrščamo en primerek (G878).

## Dna

Prevladujejo ravna dna, ki tekoče prehajajo v ostenje (G153, G299) ali pa je dno ostro ločeno od ostenja (G300, G301, G212). Fragment dna (G696), ki ima z vtisi prstov razčlenjen rob, lahko uvrstimo v prstanasti tip (prim. Šavel 2008a, št. 82). Dno (G737) pa ima konkavno.

## Sklep

Obravnavano halštatsko keramično gradivo z najdišča Kotare–Baza na podlagi analogij kaže tipološko in kronološko sorodnost s halštatskimi najdbami z najdišč severovzhodne Slovenije (Rifnik, Poštela, Brinjeva gora, Ormož in Gornja Radgona, Nova tabla pri Murski Soboti), avstrijske Štajerske (Klein Glein, Kapfensteiner Kogel), ki so uvrščene od poznega Ha B do zgodnjega Ha D1.

Za najstarejšo halštatsko poselitev je datacijsko pomembna posoda z jezičastimi držaji na spodnjem delu recipienta iz jame (SE 239, G713), ki se navezuje na keramične oblike kulture žarnih grobišč. Ta oblika posod je značilna za I. poštelški horizont, ki je časovno opredeljen v pozni Ha B (Teržan 1990, 31, 35, sl. 1, 3; 34, 18). Fragmente posod z okrasom stožčastih bradavic s kaneliranimi polkrožnimi ornamentami (G520, G522, G890) na podlagi dobro datiranega groba 27 na Novi tabli prav tako lahko pripišemo prehodu med Ha B3 in Ha C1 oz. v stopnjo Štajerska I (Guštin/Tiefengraber 2001, 112, sl. 4, 1). V rifniškem gradivu sodijo v II. horizont (Teržan 1990, 50 s, T. 10, 2, 15), ormoški primerek pa v stopnjo Ormož II (a, b) (Lamut 2001, 213, T. 17, 13). Analogije iz Klein Gleina sodijo v starejšo fazo grobišča (Dobiat 1980, 168, T. 18, 3).

Na prehod Ha B3 in Ha C1 uvrščamo tudi fragment posode z okrasom vtisnjenih krožcev in poševnih kanelur (G542) iz peči 141, katere <sup>14</sup>C datacija kaže čas med letoma 838 in 786 pr. n. š. (Teržan 1990, 50, 53).

Na začetek halštatskega obdobja sodijo sklede s poševno nažlebljenim okrasom vzporednih (G457, G458) in poševnih kanelur (G858) in s fasetiranimi rameni (G440, G740, G787).

Med značilne keramične forme Ha C sodita pitos (G838) iz jame SE 303 in fragment ustja pitosa (G816) z okrasom horizontalnih kanelur. Te posode so razširjene v vzhodnoalpskem in zahodnopanonskem prostoru v času Ha C (Teržan 1990, 35).

V to časovno stopnjo z možnostjo trajanja v Ha D1 uvrščamo tudi lonce z jezičastimi držaji in brez njih (sl. 24, 8) (G157, G242, G632, G697, G843), ki so zelo pogosta keramična oblika v naši naselbini (Guštin/Tiefengraber 2001, 112, sl. 4, 5).

Prav tako tudi ostale različice loncev (sl. 24, 1–7) na osnovi paralel datiramo v daljši časovni razpon od Ha C do Ha D1.

Značilen predstavnik Ha C so tudi ognjiščne koze klopnega tipa (G526, G556, G562, G630, G829, G806–G809, G810, G826, G827, G830) (Teržan 1990, 32, sl. 1, 20; 2, 11).

Sklede s pokončnim nizkim stožčastim vratom in okrasom navpičnih kanelur (G329, G352, G635), široke plitke sklede z daljšim pokončnim vratom in ročaji (G344, G362, G375, G390, G398, G401) so značilne za Ha C in Ha D1 (Teržan 1990, 32, sl. 2, 9; 33; 3, 8, 9).

Med značilne predstavnike poznega Ha C in zgodnjega Ha D sodijo tudi ročaji skodele, okrašen z dvema rogatima čepkoma (G561), ročaji z modeliranim rogovjem goveda (G866, G828). Značilen predstavnik te časovne stopnje so tudi ognjiščne koze z zaključki živalskih glav (G891) in glinen oltar (G405–G413) (Teržan 1990, sl. 3, 12, 15).

Dodatno oporo k časovni opredelitvi naselbine omogočajo številne radiokarbonske analize iz objektov, ki jih je opravil laboratorij v Kielu. Analiziranih je bilo osem vzorcev, dva vzorca iz objekta (SE 141 in SE 303) podajata zelo natančno datacijo, saj starosti prvega in drugega vzorca pri obeh objektih pri različni verjetnosti bistveno ne odstopata od časovnega okvira, ki podaja časovno datacijo poznega Ha B in zgodnjega Ha C. Pri ostalih vzorcih pa analize kažejo širok časovni razpon delovanja naselbine od poznega 8. stol. do druge polovice 6. stol. pr. n. š. (<sup>14</sup>C datacije glej pri opisih objektov), kar ustreza po Teržanovi stopnjam Štajerska II in III (Teržan 1990, 119, sl. 26).

Naselbina iz starejše železne dobe na najdišču Kotare–Baza je poleg dobro znane višinske naselbine na gornjeradgorskem griču prva tovrstna odkrita nižinska naselbina v Prekmurju. Z odkritjem grobišča s krožnimi jarki iz starejše železne dobe in posameznih bivanjskih objektov na Novi tabli, posameznih grobov in krožnih jarkov z najdišča Kotare–Krogi in Za Raščico ter naselbinskih ostalin iz najdišča Pri Muri pri Lendavi se zaokroža poselitvena slika v obdobju starejše železne dobe v Prekmurju.

# Mlajša železna doba

## Poselitev v mlajši železni dobi

Na obsežnem raziskanem terenu večperiodnega najdišča Kotare-Baza so bile odkrite naselbinske ostaline iz latenskega obdobja. Pomembna sta le dva objekta: latenska hiša – zemljanka, ki je bila odkrita na skrajnem severozahodnem delu najdišča, in peč za žganje keramike s pripadajočo ovalno jamo s skrajnega sverozahodnega dela najdišča (sl. 28).

### Hiša

Dobro ohranjena hiša – zemljanka (SE 94, sek. 2, kv. 12) je bila odkrita na osrednjem delu najdišča Kotare-Baza kot pravokotna temna lisa, ki je bila v peščeno prodnati geološki osnovi dobro razpoznavna (Kerman 2003a, 61–64). Jama od vkopa hiše je bila dobro ohranjena, pravilne pravokotne oblike z zaobljenimi vogali in ravnim dnom, velika 4,01 m x 3,34 m, vkop pa je bil globok 0,59 m; ležala v smeri vzhod-zahod. Stene objekta so bile ravno vkopane v peščeno prodnati mulj. Na južni strani objekta je del stene tvorila vodoravna stopnica, široka od 0,50 m na zahodni strani in do 0,70 m na vzhodni strani. Ležala je 30 cm nad dnom zemljanke. Na dnu pravokotne jame so bile odkrite tri stojke. Na vzhodni strani je bila ob steni stojka s premerom 0,43 m, globoka 0,22 m; ob zahodni steni je imela stojka premer 0,38 m, gl. 0,19 m; tretja manjša stojka s pr. 0,24 m, gl. 0,26 m pa je bila v sredini objekta ob stopnici.

Stojke so najverjetneje ostanki nosilnih in podpornih stebrov za dvokapno strešno konstrukcijo. Polnilo pravokotne zemljanke je bila temno siva do črno rjava mehka ilovnato prodnata prst, debela do 0,59 m, ki je v spodnji plasti vsebovala veliko drobcov oglja in hišnega ometa, odlomke ustij, sten in dna loncev iz grafitne keramike ter rdečkasto rjavo in črno žganih skled in loncev, pa tudi tri predrte grafitne keramične okrogle ploščice in fragment žrmelj (G915–G959). Pod stopnico na dnu zemljanke je bila najdena bikonična skleda iz rdečkasto rjave gline (G916), v sredini objekta pa del lonca iz grafitne gline z okrasom širokih navpičnih linij (G915). Najdeni so bili drobcji kosti in del kovinskega predmeta ter dva žebnja. Del dna hiše na vzhodni strani je bil prekrit z neke vrste »estrihom«, ki ga je tvorila zbita plast rjave ilovice s srednje velikimi prodniki.

Po obliki sodi latenska hiša iz najdišča Kotare-Baza v tip pravokotnih zemljank, njen bivanjski prostor (površina 13,7 m<sup>2</sup>) je bil vkopan 0,60 m v zemljo. Nad njim je bila narejena lesena

dvokapna streha. Vhod v prostor bi lahko vodil z južne strani preko stopnice, ob kateri je bila odkopana stojka.

Osnovna značilnost latenskih hiš oz. koč, ki so bile odkrite in raziskane pretežno na nižinskih arheoloških najdiščih vzhodne in srednje Evrope, je, da so vkopane v zemljo (zemljanke), da imajo pravokoten tloris in dvokapno streho, nekatere pa tudi manjšo stopnico (Horváth 1987a, 61, 75, 7. kép. 4). Nosilni stojki sta bili nameščeni na sredino krajših sten v podolžni osi. Velikokrat pa dopolnjujejo strešno konstrukcijo tudi manjše stojke, ki se ponavadi nahajajo ob daljših stenah ali v sredini objektov (Kuzmová 1980, 316–320).

Latenska hiša – zemljanka z najdišča Kotare-Baza v Prekmurju je prvi primer odkritega in ohranjenega tovrstnega naselbinskega objekta na Slovenskem. Zemljanka iz bližnjega najdišča na Novi tabli ji je sicer podobna, vendar ima samo eno stojko ob zahodni steni objekta (Guštin/Tiefengraber 2001, 11; Tiefengraber 2001, 95, Abb. 11). Pri izkopavanjih leta 2007 na Novi tabli je bilo odkritih še več latenskih zemljank, pri eni je bila na južni in deloma zahodni strani odkopana stopnica (široka okrog 30 cm) z nosilno stojko v sredini objekta.

Zemljanki z najdišča Kotare-Baza najdemo dobre primerjave med latenskimi bivališči iz sosednje Zalske županije na Madžarskem (Horváth 1987a, 59–80), iz slovaških in čeških keltskih naselbin (Kuzmová 1980, 313–340; Waldhauser 1977, 144–177; Meduna 1980, 46–61) in tudi spodnjeavstrijskih (Karl 1996, 283–295; Kern 1996, 210–211, T. 1–5).

Zemljanka je osamljen objekt na našem najdišču, zato ne moremo govoriti o naselbini v pravem pomenu. Zanimivo je tudi, da v notranjosti prostora nismo odkrili ognjišča – peči, ki je osnova za bivanjski prostor, čeprav je bilo v spodnji plasti črno sivega polnila veliko oglja, lončenine, odlomkov kovine in ostankov živalskih kosti.





Zemljanka na najdišču Kotare-Baza predstavlja verjetno manjšo kmetijo, ki je vezana na poznolatsko poselitev predela južno od Murske Sobotne.

### Lončarska peč

Ob razbremenilnem kanalu Ledave na najdišču Kotare-Baza je bila okrog 100 m zahodno od latenske hiše odkrita tudi latenska peč za žganje keramike (SE 579, sek. XVII, kv. 13), poleg nje pa večja podolgovata ovalna jama (SE 583, sek. XI, kv. 27) z veliko fragmentov latenske keramike (G1030–G1284).

Peč (SE 579) je bila vkopana v prodnato osnovo, v kateri je bila prepoznavna kot okrogla temna lisa, ki jo je obdajal obod iz okrog 10 cm debelega ožganega ometa. Potem ko smo odstranili

28 Naselbinske ostaline iz mlajše železne dobe, M 1:600.

-  raziskano območje
-  jama
-  hiša
-  peč

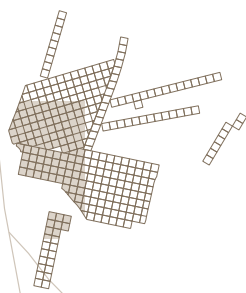
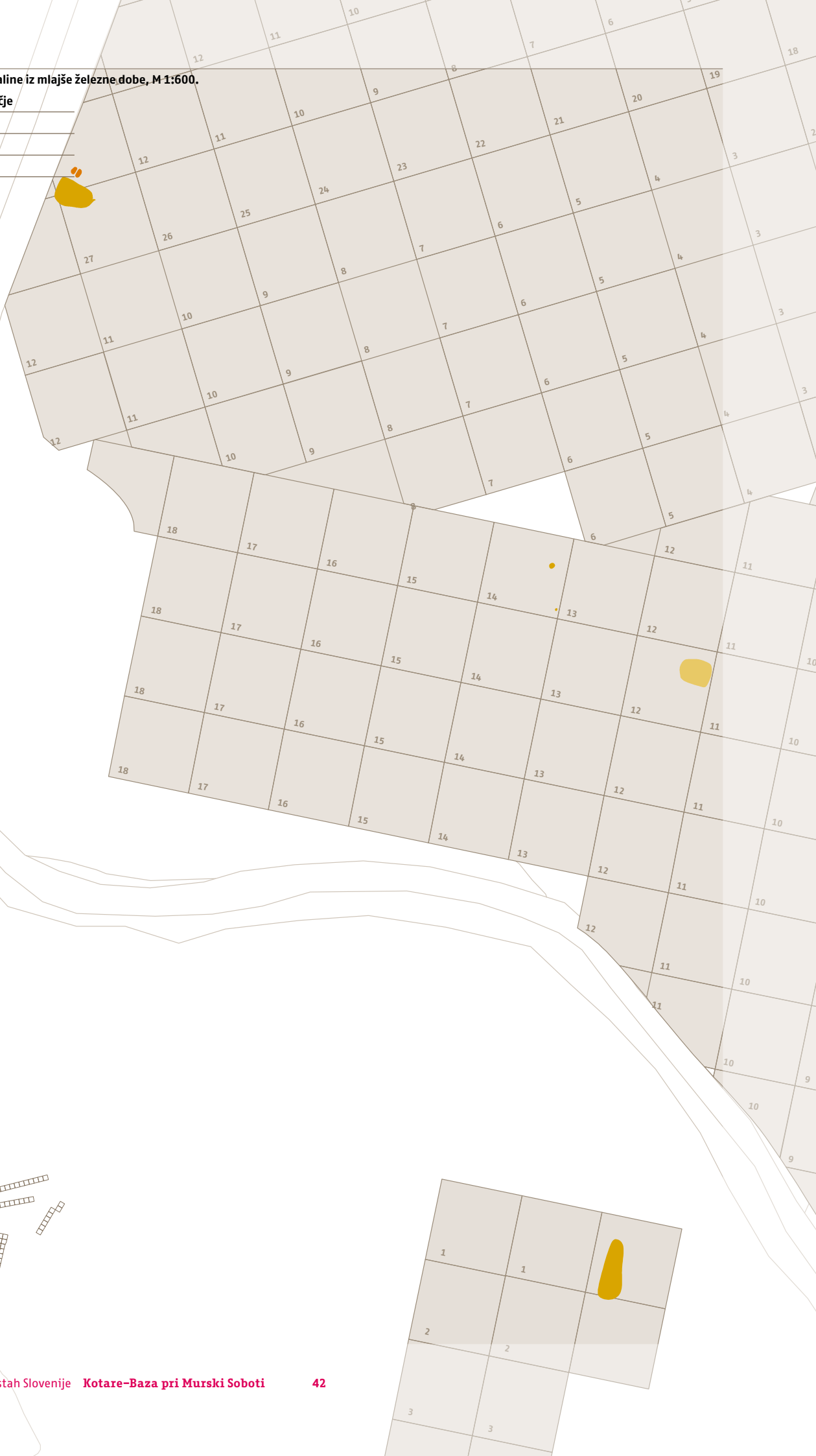

10m

nasutje, se je pokazala peč, ki je bila sestavljena iz dveh ovalnih jam, obrnjena je bila proti severozahodu. Polnilo peči je tvorila temno rjava mastna zemlja z večjo količino fragmentov, izključno rjavo žgane latenske keramike (lonci, sklede, grafitni krožnik ter visoke in nizke bikonične posode z izvihanim ustjem) (G965–G1029), ki je bila pomešana z lepom in rjavo ilovnato prstjo.

Ovalni jami peči (SE 579; velikost desne: 1,10 m x 0,50 m; velikost leve: 1 m x 0,50 m; globina 40 cm), v kateri se je nalagala keramika za žganje, je povezovala 20 cm široko vmesna stena, na katero je bil položen težak grafitni krožnik oz. dno posode (G1028). Ste- ne in dno peči so bili ravni, premazani s svetlo rjavim 1 cm debelim glinenim premazom. Ostanki močno razdrobljene prežgane rdeče gline oz. lepa na južni strani peči bi lahko bili del rešetke ali zgornje kalote peči. V vzhodni polovici je bil najden del ometa, ki prehaja v polkrožno obliko, iz česar lahko sklepamo, da je imel zgornji del peči kupolasto obliko. Na južni strani sta bila v skopnem prečnem profilu ob peči odkrita dva ovalna kuriščna kanala za dovod toplega zraka (premera 0,50 m x 0,30 m in debeline 10 cm), ki sta bila speljana do vsake jame. Kanala sta bila speljana do peči iz severnega roba ovalne jame. Ob izkopavanju je bila peč v celoti konservirana in dvignjena ter prepeljana v Pokrajinski muzej Murska Sobota.

Podolgovata ovalna jama (SE 583; velika 2,5 m x 1,7 m) je ležala poleg peči kot neke vrste predprostor k peči. Jama v obliki podolgovate temne lise je bila zapolnjena s temno prodnato zemljo z veliko žganine, fragmenti keramike in živalskih kosti. Po odstranitvi nasutja se je na južni strani jame pokazala dodatna poglobitev, velika 1,20 x 0,95 m, ki je bila zapolnjena z večjo količino latenskih keramičnih fragmentov (G1030–G1284).

Na dnu jame je vidna jama za stojko, ena pa je ležala nekoliko vzhodneje (SE 585); obe sta bili sestavni del stenske ali strešne konstrukcije tega pomožnega objekta.

Med jama (SE 583) in pečjo (SE 579) je bil skopan presek v smeri severozahod–jugovzhod z namenom, da se preveri medsebojna povezanost obeh objektov. Odkrita sta bila dva poškodovana kuriščna kanala, ki sta potekala v smeri jame (SE 583).

Lončarska peč SE 579 z najdišča Kotare–Baza sodi med preproste peči za žganje keramike. Vkopana je bila v prodnato zemljeno osnovo. Obe ovalni jami peči in vmesna stena so bili zglajeni z glinenim premazom, ki lepo zaključuje nepoškodovane robove peči. Pri praznjenju notranjosti obeh ovalnih jam peči in okolice niso bili odkriti ostanki rešetke. Ohranjena peč bi lahko bila del kurišča, ki je bilo vkopano in je bilo povezano s kuriščnima kanalom, preko katerih je dotekal topel zrak v notranjost peči. Vmesna stena bi lahko rabila kot opora za rešetko. Verjetno je, da sta bili rešetka in kupola uničeni ob opustitvi peči ali pa je sledove zgornjega dela peči uničilo oranje, saj so bili ostanki peči odkriti le 0,25 m pod ornico.

Večina preprostih latenskih peči s polkrožno kupolo, rešetko in dvojnimi kuriščem je uvrščenih v t. i. vertikalni tip lončarske peči, kakršno poznamo v Spodnji Hajdini (Tomanič Jevremov/Guštin 1996, 273, 276 sl. 4, sl. 8; za ostalo literaturo o pečeh glej: Šimić-Kanaet 1996, 158, 160, sl. 17).

Lončarsko peč z najdišča Kotare–Baza lahko uvrstimo v dvodelni tip vertikalnih peči z vmesno steno. Glede na okroglo obliko kurišča z vmesno steno bi jo lahko primerjali s pečjo iz Brno–Horní Heřpice (Duhamel 1978–79, 59–63, Fig. 21; Meduna 1980, Abb. 7) in s pečema A in C iz lončarskega kompleksa iz Strachotína (Čižmář 1987, 208–209, 217–220, obr. 3, 29, A, C, obr. 14, 15), deloma

z močno uničeno latensko pečjo iz Bratislave (Janšák 1955, 206, obr. 8), kakor tudi s poznolatsko pečjo iz naselbine pri Brendlorenznu na Bavarskem (Gerlach 2001, 67). Poleg obravnavane peči sta bili na področju Nove table odkriti še dve okrogli peči z ohranjeno rešetko in kuriščnim kanalom.

Objekt SE 583 z dvema stojkama, ki leži ob peči, bi lahko bil delovni oz. pomožni prostor pri žganju lončenine, kar kažeta kuriščna kanala peči.

Pred latenskodobnimi lončarskimi pečmi pogosto zasledimo posebej prirejene prostore, ki so lahko rabili lončarju kot delovni prostor pri nalaganju peči, pripravi lončarske mase za izdelavo keramičnih izdelkov (deponija) ali kot odpadna jama (Kern 1996, 212, Taf. 6; Tomanič Jevremov/Guštin 1996, 270, 273).

## Tipološka in časovna opredelitev keramike

Keramično gradivo iz latenske hiše in lončarskega kompleksa lahko razdelimo v več skupin. Zelo pogosto so v gradivu zastopane visoke in nizke bikonične posode z izvihanim ustjem (G918, G923, G935, G955, G965, G966, G968, G969, G971, G995, G996, G1006, G1029, G1036, G1037, G1038, G1039, G1040, G1045, G1046, G1050, G1055, G1057, G1060, G1062, G1063, G1073, G1067, G1096, G1098, G1105, G1102, G1108, G1112, G1117, G1125, G1130, G1138, G1140, G1142, G1152, G1153, G1157, G1169), izdelane na lončarskem vretenu iz dobro prečiščene sive, rjave in rdeče žgane gline (sl. 29, 1). Za enostavno izvihana ozka ustja posod (G918, G965, G966, G968, G969, G995, G996, G1036, G1050, G1063, G1073, G1102) najdemo analogije na poznolatskih najdiščih s področja mokronoške skupine (Guštin/Cunja/Predovnik 1993, 28–29, sl. 8, 19, 20, 22; Knez 1977, T. 3, 9; T. 13, 3, 16; Knez 1992, T. 9, 9; T. 40, 1; T. 48, 5; T. 54, 4, 8, 9) in v poznolatskem in zgodnjeavgustejskem gradivu z Vrhnike (Horvat J. 1990, 123, T. 16, 1). Posode z izvihanim gobičasto odebeljenim ustjem (G971, G995, G1036, G1037, G1038, G1039, G1046, G1055, G1062, G1102) lahko primerjamo s podobnimi ustji poznolatskega primerka iz lončarske deponije iz Spodnje Hajdine pri Ptujju (Tomanič Jevremov/Guštin 1996, 273, sl. 5, 9) in s primerki iz latenskih naselbin na Moravskem (Meduna 1980; Pravčica, T. 114, 6; Plumlov, T. 106, 1; Mistřín, T. 87, 7, 9). Sorodno obliko za fragment posode z nizkim izvihanim ustjem in rebrom na ramenu (G58) najdemo prav tako v gradivu iz Spodnje Hajdine pri Ptujju (Tomanič Jevremov/Guštin 1996, sl. 6, 1, 2). Različice tega tipa posodja z ozkim izvihanim ustjem in stopničasto narebranim ramenom se pojavljajo na Dolenjskem predvsem v poznolatskem obdobju (Knez 1977, T. 2, 6; 5, 8; Knez 1992, T. 11, 3; 17, 5; 39, 7; 57, 1; 59, 6; 71, 1). Znanih je tudi nekaj konično oblikovanih ustij posod (G5, 31, G67–70), kakršne poznamo na grobišču Roje pri Moravčah (Knez 1977, T. 1, 5; 13, 14; Knez 1992, T. 16, 4; 47, 10). Za spodnji del vazaste posode rdeče barve (G1169) najdemo dobro primerjavo na poznolatskem in zgodnjerimskem grobišču na Beletovem vrtu v Novem mestu (Knez 1992, T. 53, 8; 54, 8; 68, 1) in na Vrhniki (Horvat J. 1990, 123, T. 16, 3).

Pomembno obliko latenske keramike predstavlja grafitna lončenina (sl. 29, 2). Večina grafitne lončenine izvira iz latenske hiše (G915, G920, G921, G922, G928, G941, G942, G945), posamezni kosi pa iz plasti 2 (G909, G911), iz jame SE 269 (G960) in jame SE 583

## 29 Tipološka tabela keramičnih najdb iz mlajše železne dobe.

### 1 Visoke bikonične posode z izvihanim odebeljenim ustjem

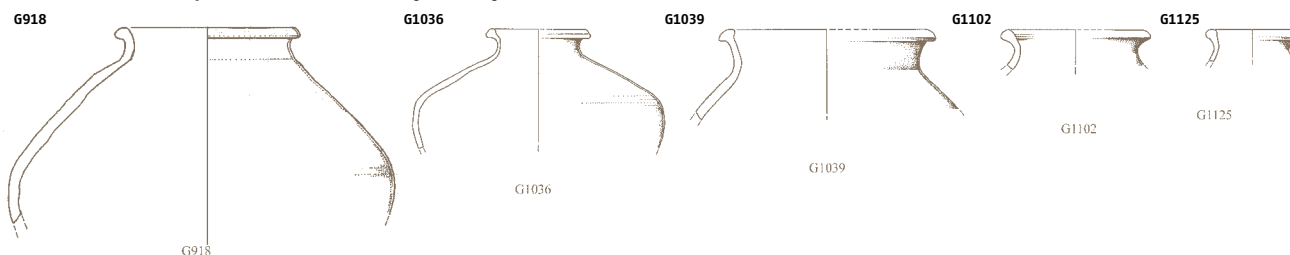

### 2 Grafitni lonci

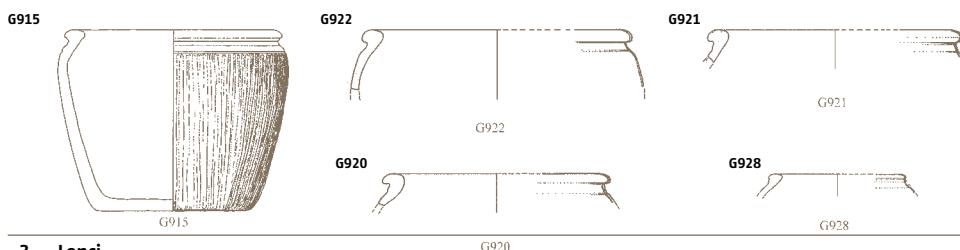

### 3 Lonci



### 4 Fragmenti izvihanih ustij posod



### 5 Večje in manjše skledе tankih sten z »S« profilom



(G1094, G1095). Med grafitno lončenino izstopa večji lonec sivo črne barve z glavničastim okrasom (G915), ki je na ramenu posode zamejen s kaneluro. Podobno oblikovano ustje je znano iz Manchinga in predstavlja del uvožene grafitne keramike s področja Češke (Kappel 1969, 57, Tafel 10, 113). Ostali fragmenti so glavničasto okrašeni (G942, G945), pri fragmentu (G945) je kanelura tik nad dnom posode. Z okrasom navpičnih kanelur je okrašen tudi del na lončarskem vretenu izdelanega temno rjavega lonca (G1173), z navzkrižnim glavničastim okrasom pa zgornji del grafitnega lonca (G941). Tak okras je znan tudi na grafitni lončenini iz Trnave v Savinjski dolini (Novšak 2006, 23; 50, 74; 51, 74). Za grafitne lonce iz latenske hiše z izvihanim in gobičastim ustjem (G915, G920, G921, G922, G928) najdemo dobre primerjave v grafitni lončenini iz Trnave, ki je opredeljena v srednji in na začetek poznega latena (Novšak 2006, 23; 45, 51, 53, 54). Dve fragmentarno ohranjeni ustji grafitnih loncev izvirata iz poznolatske odpadne jame (G1095, G1094). Za lonec (G1095) najdemo dobro primerjavo na Trnavi (Novšak 2006, 45, 50, 54), lonec s kljunastim zaključkom ustja pa v grafitni lončenini iz okolice Dunaja (Kappel 1969, T. 46, 9).

Posebno obliko predstavlja grafitno masivno dno z dvignjenim in tankim robom v višini 2,4 cm iz lončarske peči (G1028), ki bi ga lahko opredelili kot krožnik oz. pekač.

Med lonce uvrščamo večje posode, izdelane na lončarskem vretenu iz fino prečiščene glin (sl. 29, 3). Med seboj so si zelo podobni, vsi so oker barve in imajo pod odebeljenim robom ustja žleb (G1051, G1052, G1053, G1069) (prim: Meduna 1980, T. 7, 3, 4; T. 38, 13; T. 9–11; Kern 1996, T. 7, 3, 4; T. 8, 4). Prav tako bi lahko med to lončenino uvrstili fragmente izvihanih ustij (G930, G931, G934, G938, G1072, G1075, G1077, G1079–G1082, G1122, G1123, G1126, G1143–G1145) (sl. 29, 4) (prim: Meduna 1980, T. 15, 1; T. 5, 6; Kern 1996, T. 8, 1) in manjši lonček z uvihanim profiliranim ustjem (G1099), ki je podobno oblikovano kakor pri grafitnem loncu (G1095).

Posebno številne so skledе, ki so narejene na lončarskem vretenu iz fine prečiščene glin. Iz keramičnega gradiva, ki je bilo odkrito v hiši, lahko ločimo več oblik skled (G917, G927, G937). Skleda z odebeljenim navznoter nagnjenim poševno odrezanim ustjem ima pod ustjem žlebič (G937), sorodne so skledе (G932, G1093, G1147, G1155, G1164, G1166, G1150) (prim: Trnava: Novšak 2006, 55, G87; 57, G96; Roje pri Moravčah: Knez 1977, T. 1, 8, 9).

Skleda s profiliranim ustjem (G917) pa ima dobre analogije v skledah iz okolice kurišča v Spodnji Hajdini, ki so datirane v mlajši



srednji laten in na prehod v pozni laten (Tomanič Jevremov/Guštin 1996, sl. 6, 10, 12; sl. 7, 7, 9, 10), kakor tudi iz Trnave in Šmatevža (Novšak 2006, 24, 47, G58). Podobna je tudi v otroškem grobu 21 iz Dobove (Guštin 1984, 328–329, abb. 17, 1), zunaj slovenskega prostora pa v Rezi–Rezicseri pri Keszthelyu (Horváth 1987b, pl. XXII: 2) in na Moravskem (Meduna 1980, T. 71, 7). V to skupino skled bi lahko uvrstili še sklede z bolj ali manj izrazitim kljunastim ustjem (G1054, G1115) in z okrasom vodoravnih kanelur na trupu.

Za fragment (G940) je težko povedati, ali predstavlja skledo ali krožnik (npr. Beletov vrt: Knez 1992, T. 63, 2), kar velja tudi za nekatere druge fragmente keramike (G933, G936, G1147–G1151, G1158–G1160, G1163–GB1167).

Najpogosteje so v latenskem keramičnem gradivu zastopane sklede različnih verzij »S« profila (G927, G967, G970, G972, G973, G974, G975, G976, G977, G978, G981, G988, G992, G1042, G1043, G1049, G1068, G1087) (sl. 29, 5).

Skleda z izvihanim odebeljenim robom ustja in rahlo izbočenim obodom (G972) iz hiše je podobna skledam z izvihanim ustjem iz Moravske (Meduna 1980, T. 9, 14, 17; T. 12, 15; T. 23, 16; T. 133, 9, 14). Pomembnejša skupina so večje in manjše sklede tankih sten z »S« profilom in značilnim kroglasto odebeljenim robom ustja iz peči (G907, G967, G973, G974, G975, G976, G977, G978, G981, G988, G992, G1042, G1049, G1068, G1087) (sl. 29, 5) (prim: Meduna 1980, T. 29, 1; T. 62, 7, 12), v katero sodijo najverjetneje tudi fragmenti ustij skled (G979, G991, G986, G997, G989, G1082, G1132), ki prihajajo iz latenske peči. Nemara smemo v to skupino prišteti tudi skledo iz moškega poznolatenskega (LT D1) keltskega groba Pod Kotom–sever (Kerman 2009, 283–292).

Druga pomembna skupina skled z izvihanim ustjem in esasto klekastim prehodom vratu v trup sklede in vbočenim dnom izvirajo iz odpadne jame pred pečjo (G961, G963, G964, G1031–G1033, G1042, G1043, G1049, G1068). Enaka vbočena dna (G1031–G1033) zasledimo na skledah iz lončarskega obrata na Spodnji Hajdini. Sklede s Spodnje Hajdine so datirane v čas prehoda s stopnje Lt C na stopnjo Lt D (Tomanič Jevremov/Guštin 1996, 276, sl. 5, 2–5; sl. 6, 4). Dobre analogije za to obliko skled najdemo tudi v grobu keltskega iz najdišča Pod Kotom–sever, ki je datiran v začetek stopnje Mokrong IIIa oz. Lt D1 (Kerman 2009, 283–292). Zelo pogosta pa je ta oblika skled tudi na poznolatenskem najdišču Gradina pri Oroliku (Majnarić–Pandžić 1996, 260, Abb. 3, 1, 2, 16, 17, 36, 49) in pa na Gradini na Bosutu (Popović 2003, 312, T. 1, 10–21; 2). Za manjšo skledo črne barve s tremi vodoravnimi kanelurami z rahlo izvihanim ustjem in odebeljenim robom, ki klekasto prehaja v dno (G1090), najdemo najboljšo primerjavo na poznolatenskem grobišču Roje pri Moravčah (Knez 1977, T. 1, 2, 13, 14), podobna pa je tudi skledi z Vrhniko iz poznolatenskega in zgodnjeavgustejskega obdobja (Horvat J. 1990, 123, T. 11; Mušič/Horvat 2007, 257, Fig. 41, 5).

Posebno skupino skled predstavljajo konične sklede večjih dimenzij, katerih premer ustja odprtine znaša 40–42 cm (G970, G1034, G1035, G1066). Podobni veliki skledi sta znani iz latenske hiše iz Nagykanizse, datirane v sredino Lt C stopnje (Horváth 1987a, 21, 22, Il. t. 1, 2), nekaj sorodnih kosov pa je znanih tudi iz moravskih latenskih naselbin (Meduna 1980, T. 50, 7; 114, 10). Fragment rdečega narebrenega bokala (G1044) kakor tudi fragmenti (G1059, G1071, G1136, G1251–G1284, G1254, G1259) pripadajo vrsti kelihastih posod oz. velikim bokalom, kakršne poznamo z dolenskih poznolatenskih najdišč, predvsem iz grobov na Beletovem vrtu (Knez 1992, 86, T. 88–90; 42, 16; 48, 6; 50, 5; 53, 7;

58, 6; 64, 6; 65, 2, 9; 69, 5, 8; 70, 6). To so nenavadno oblikovane posode s širokim narebrenim zgornjim delom in ozko stojno ploskvijo. Do sedaj je bila ta oblika posodja znana le z Dolenske, prekmurske kelihaste posode pa kažejo na širšo razprostranjenost tovrstnega pivskega posodja (Knez 1992, 86, sl. 10). Kelih se na Dolenskem pojavijo v starejšem poznolatenskem obdobju in ostanejo v rabi še v avgustejski čas (Lt C2 – Lt D) (Guštin 1977, 72, T. 20; Knez 1992, 86).

Poleg keramičnega gradiva so bili v hiši najdeni fragment žrmelj (G959) in tri grafitne okrogle ploščice z luknjo v sredini, ki so bile narejene iz ostenja posode (G943, G944, G946). Okrogla ploščica z luknjo v sredini iz oranžnega ostenja posode pa izvira tudi iz odpadne jame pri latenski peči (G1250). V Sloveniji so znane s Pošte (Teržan 1990, T. 13, 13; 22, 20), Brinjeve gore, latenske plasti na Podbočju Stari grad in v Stični. Uporabljali naj bi jih kot nadomestilo za glinasta vretenca oz. vijčke (Guštin/Cunja/Predovnik 1993, 29, sl. 8, 17). V večjem številu pa so zastopane na latenskih najdiščih na Moravskem (Meduna 1980, T. 6, 2–3; 36, 4, 5; 40, 11–20; 55, 5; 65, 7, 13–26; 80, 17–21; 106, 1–2; 115, 4; 117, 9; 129, 4–6) in iz oppida Manching (Kappel 1969, 14, T. 15, 190–205).

V odpadni jami SE 583 je bil najden fragment močno prežganega stekla modre barve (G1030).

## Sklep

Keramično gradivo iz latenske hiše in iz lončarskega obrata je tipološko in kronološko sorodno s podobnimi najdbami iz Podravja, predvsem poznolatenskim keramičnim gradivom iz lončarskega obrata v Spodnji Hajdini, ki je opredeljeno v čas prehoda stopnje Lt C v Lt D1 (Tomanič Jevremov/Guštin 1996, 276–277). S Savinjsko dolino pa se kaže povezava preko grafitne lončenine in skled s profiliranim ustjem iz srednjega in začetka poznega late na na najdišču Trnava (Novšak 2006, 22–25, 67). Narebreni kelihasti bokali (G92–G94, G96) so potrditev tesne povezave latensko-dobnih prebivalcev z osrednjo Slovenijo.

Naselbinske ostaline na najdišču Kotare–Baza lahko na podlagi primerjav keramičnega gradiva z drugimi najdišči opredelimo v čas prehoda iz stopnje Lt C2 v stopnjo Lt D1 oz. v drugo in in prvo polovico 1. stol. pr. n. št.

Z odkritjem prvih latenskih naselbinskih objektov na najdiščih Kotare–Baza, Kotare–Krogi in Nova tabla, Pod Kotom–sever v okolici Murske Sobotice in nekaterih sporadičnih latenskih najdb iz Prekmurja (Šavel 2001, 70; Fig. 2–10) in na Novi tabli ter Pod Kotom–sever se zapolnjuje poselitvena slika latensko-dobne populacije v Prekmurju.

# Antično obdobje

## Naselbinske ostaline iz antičnega obdobja

Sledovi antične poselitve na najdišču Kotare-Baza so se razprostirali na više ležečem severozahodnem delu najdišča vse do roba slovanske poselitve (sl. 30). Za ta predel najdišča je bila značilna zelo tanka humusna plast (G1286), ki je bila deloma že pomešana s peščeno prodnato sterilno plastjo SE 6, v katero je bila vkopana večina objektov. Naselbinske ostaline je oranje močno poškodovalo, saj so se ohranila le dna vkopov. Od geološke osnove so se ločili po temnejših lisah, katerih polnilo je sestavljala temnejša humusno prodnata zemlja z redkimi fragmenti keramike, drobcji oglja in ožganega ometa. Med odkritimi naselbinskimi strukturami so bile najštevilnejše luknje za stojke, kurišča (SE 321, SE 323, SE 357) in posamezne jame, ki so razpršene po najdišču; na nekaterih je bila odkrita skromna količina fragmentarno ohranjene antične keramike (SE 351, SE 353, SE 373, SE 451, SE 559).

## Stavbne ostaline

Od nekdanjih stavbnih ostankov so se ohranile le luknje za stojke. Večina lukenj je bila zelo plitva in vkopana v prodnato geološko osnovo, nekatere so bile uničene pri oranju. Od ostale površine so se ločile po okroglih temnejših lisah premera od 0,16 do 0,39 m, njihova povprečna globina znaša od 0,14 m do 0,05 m. Iz razprostranjenosti in strnjenosti lukenj za stojke je bilo mogoče natančno rekonstruirati tlorise treh stavb.

### Hiša 1 (sek. XVII, kv. 8)

Stavbo je sestavljala skupina stojk, ki je bila odkrita na severnem delu najdišča. Sodeč po ohranjenosti stojk je velikost stavbe znašala 8 x 7,5 m, usmerjena je bila v smeri vzhod-zahod. Južno steno so povezovale tri stojke (SE 459, SE 463, SE 455), ostale stene pa po dve stojki (SE 457, SE 465). Tloris stavbe ni zanesljiv, saj je definiran le s štirimi vogalnimi stojkami.

### Hiša 2 (sek. XI in XII, kv. 24 in 8)

Stavba je ležala severozahodno od hiše 1, usmerjena je bila v smeri severovzhod-jugozahod. Stavba je imela pravokoten tloris velikosti 5 x 4 m. Smer severovzhodne stene so določale štiri

stojke (SE 337, SE 335, SE 327, SE 325), jugozahodne pa tri stojke (SE 341, SE 345, SE 349). Jugovzhodno stranico določa še stojka (SE 331). V notranjosti hiše sta bili odkriti stojki SE 339 in SE 343. Stojke na jugovzhodni strani hiše 2 (SE 359, SE 365, SE 329, SE 347) pa dopuščajo možnost, da bi utegnili biti stavba večja.

### Hiša 3 (sek. XIII, kv. 6 in 7)

Stavba je ležala južno od hiš 1 in 2, usmerjena je bila v smeri vzhod-zahod. Tloris ima pravokotno obliko, velik je 8 x 4 m. Smer severne stene so določale stojke (SE 401, SE 393, SE 419, SE 391, SE 389, SE 413, SE 377), vzhodne stene pa stojke (SE 375, SE 383). Na južni steni stavbe so stale le tri stojke (SE 421, SE 429, SE 423), tako da je vogalni del na zahodni strani nezanesljiv. V notranjosti hiše je bilo odkritih več stojk (SE 379, SE 381, SE 395, SE 397, SE 405, SE 415, SE 399, SE 409, SE 407, SE 431, SE 435) in manjših jam (SE 427, SE 425, SE 403, SE 411), ki so bile brez keramičnih najdb. Skupini posameznih stojk v sek. 17, kv. 6 in 7 (SE 487, SE 485, SE 473, SE 471) kakor tudi v sek. 14, kv. 5 in 6 (SE 481, SE 479, SE 477) nista dovolj številni, da bi dopuščali možnost obstoja še dveh objektov. Razporeditev antičnih hiš v naselbini kaže na obstoj manjše-ga kmečkega zaselka na Kotare-Bazi. Lahko bi govorili celo o eni kmetiji z več pomožnimi stavbami oz. gospodarskimi objekti. Glede na ohranjene luknje stojk in njihovo razporeditev so bile stavbe zgrajene z nosilnimi stebri z dvokapno streho.

## Peči

Plitva peč pravokotne oblike SE 321 (sek. XI, kv. 23) je bila odkrita 10 m vzhodno od hiše 2. Potem ko smo odstranili ornico, se je peč pojavila kot temna sivo rjava lisa prežgane ilovnate zemlje, velika 1,35 x 2 m; vsebovala je veliko oglja, drobce ožgane ilovice in nekaj fragmentov ostenij. Vkopana je bila 0,14 m v geološko osnovo, imela je zaobljene vogale, navpične stene in ravno dno. Na površini se je v severozahodnem vogalu pojavila linija lepa, ki je v polkrogu povezovala severno in zahodno stran peči. Drugo peč pravokotne oblike z zaobljenim vogalom SE 323 (sek. XI, XVII, kv. 22, 8) smo odkrili ob hiši 1. Ohranjena je bila le polovica kurišča, velika 1,67 x 0,80 m in globoka 0,22 m. Stene kurišča je obdajal ozek rob ožgane ilovice rdeče barve, ravno dno pa je vsebovalo večje kose prežgane opečne ilovice. Kurišče je bilo zapolnjeno z rdeče rjavo ilovnatno zemljo, ki je vsebovala veliko prežganega ometa in večje kose oglja. Radiokarbonska analiza oglja iz peči je pokazala najverjetnejši čas nastanka in uporabe peči v drugi polovici 1. stoletja (glej poglavje Radiokarbonske datacije <sup>14</sup>C).

Peč ovalne oblike SE 357 (sek. XII, kv. 7), velika 0,50 x 0,74 m, je bila odkrita v bližini peči (SE 321) med hišama 2 in 3. Slabo ohranjeno dno peči je tvorila močno prežgana ilovica, debela 0,12 m.

30 Naselbinske ostaline iz antičnega obdobja, M 1:500.

- raziskano območje
- jama
- hiša
- možni objekt
- zemljanka
- shrambna jama
- peč

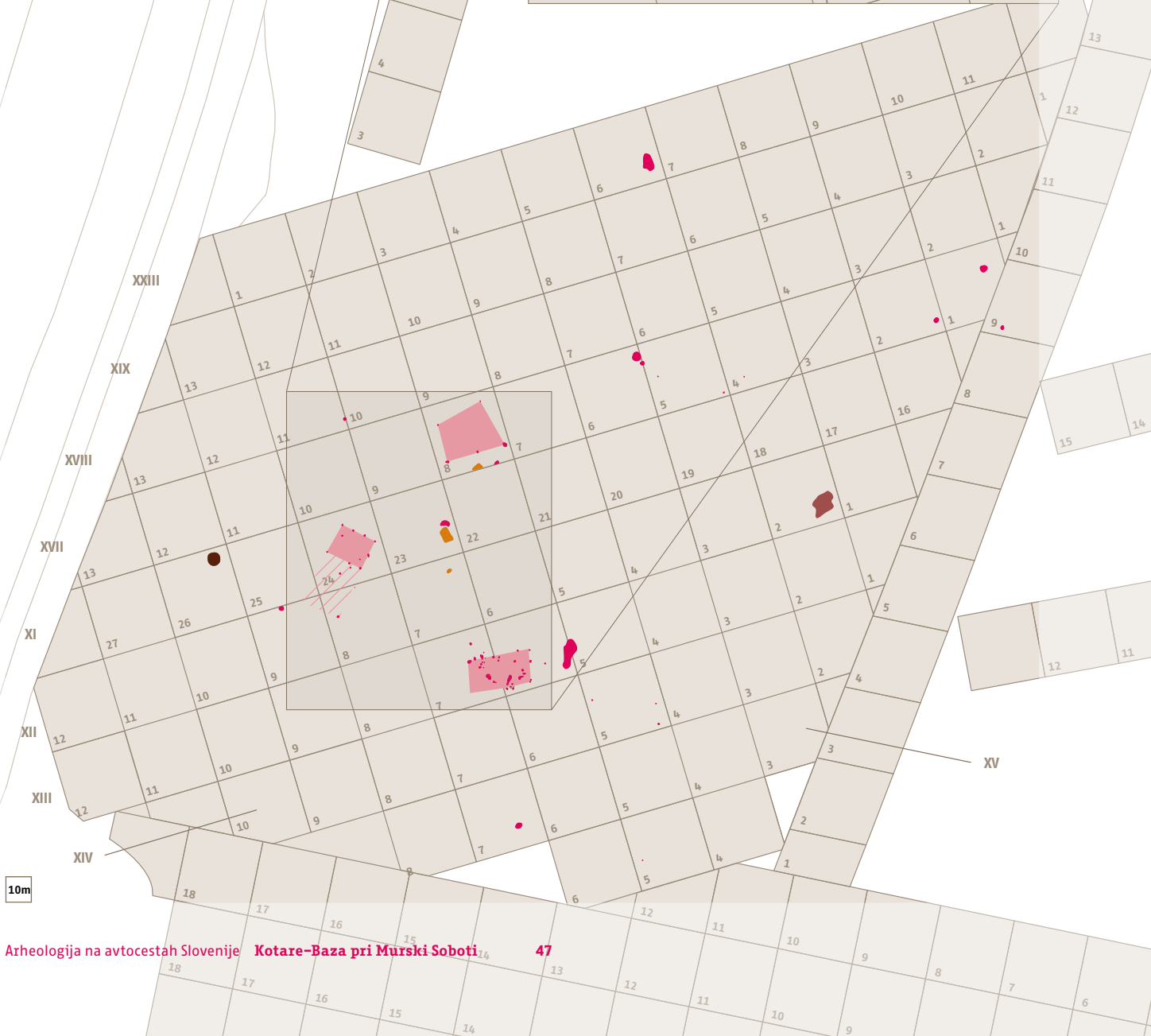
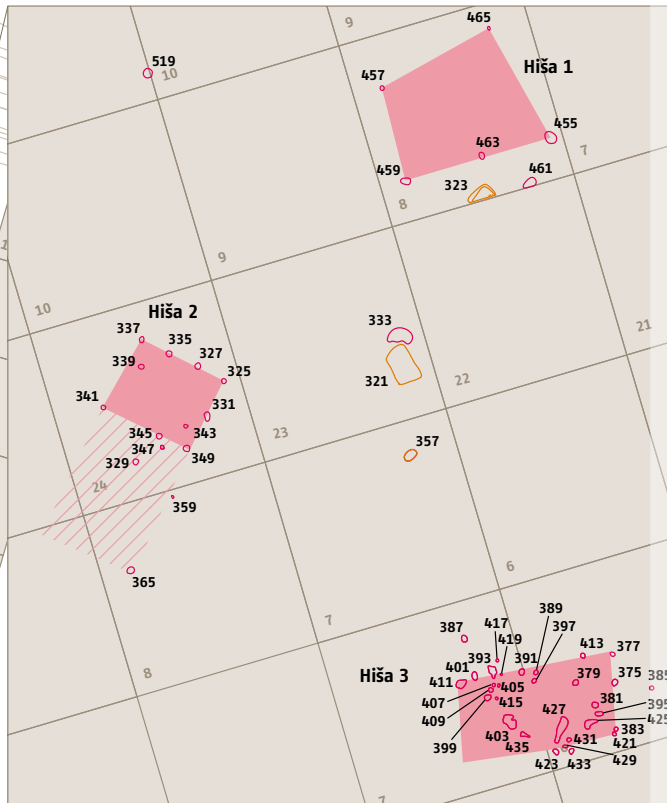
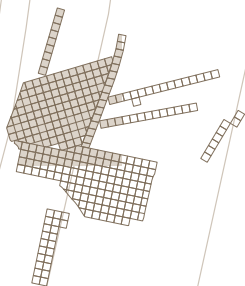

## Zemljanka

Med pomembne antične objekte sodi vkopan objekt SE 353 v sek. XII, kv. 2. Jama, velika 2,74 x 4,14 m, je imela nepravilno pravokotno obliko z zaobljenimi vogali, stene so bile navpično vkopane 0,35 m v geološko osnovo SE 6. V temno sivem polnilu smo našli fragmente oglja in hišnega ometa ter antično keramiko (G1288, G1289, G1290). Glede na obliko in velikost vkopanega objekta bi lahko vkop opredelili kot zemljanko, čeprav v notranjosti in neposredni bližini nismo odkrili lukenj za stojke.

## Shrambna jama

Večja kvadratna jama SE 351 (sek. XI, kv. 26), velika 1,90 x 2,30 m in globoka 0,98 m, je bila odkrita na zahodni strani hiše 2. Vkopana je bila v prodnato geološko osnovo SE 6. Ravno dno jame je bilo kvadratne oblike, ki oblikovno kaže na vodnjak ali shrambno jama. V polnilu sivo rjave zemljene prsti smo našli drobce oglja in fragmente antične keramike (G1287).

## Jame

Nekaj ovalnih, okroglih in kvadratnih jam se je nahajalo v bližini hiš (SE 373, SE 519, SE 467). Manjša skupina jam je bila grupirana okrog osemdeset metrov severovzhodno od naselbine (SE 451, SE 281, SE 453, SE 353), nekaj pa se jih nahaja na skrajnem severnem robu najdišča (SE 559).

Jame so bile plitko vkopane v geološko osnovo, verjetno so ležale višje na nekdanji hodni površini, v povprečju so merile v globino od 0,16 do 0,46 m. Polnila jam so bila temno rjave in sivo rjave barve, vsebovala so drobce oglja, ožgane ilovice in fragmente antične lončenine (G1291, G1292, G1295, G1296).

## Tipološka in časovna opredelitev keramike

Med sigilatno posodje sodita fragment pladnja ali krožnika z nizko prstanasto nogo z okrasom krogcev (G1289) in fragment ustja posode (G1290). Fragment sigilatnega ustja s poševno steno (G1290) najverjetneje pripada delu ustja skodelice.

Fragment trinožnika temno rjave barve z okrasom iz vodoravnih reber (G1288) je pogost na prekmurskih antičnih grobiščih (Strehovci: Šavel 1990, 11, T. 1, 2; Vučja gomila: Pahič 1972, 195, T. 1, 2; Nova tabla: Guštin 2004a, 78, sl. 4, 3; sl. 8, 10; sl. 12, 20, 23) in in na naselbinah (Za Raščico: Šavel 2005, T. 17, 3, 4; in Gornje njive: Šavel 2008b, 29, G1027, G1396) v času druge polovice 1. in v 2. stol. Delno ohranjena trinožna skleda rdeče barve (G1294) ima okrašeno ostenje s horizontalnimi kanelurami. Ohranjena noga in del dna pa sta okrašena z navpičnimi vrezji. Podobna trinožna skleda je znana iz Vranskega (Lazar 2006, 94, K 203). Soroden primerek s Ptuja pa je postavljen od poznoflavijskega časa do začetka 2. stol. (Istenič 1999, 144, TR 1, sl. 133, 135, T. 78, 8; T. 84, 4). Trinožne skleda v Spodnji Panoniji pa so datirane v 1. in 2. stol. (Brukner 1981, 40, T. 84, 69–73).

Znani so trije primerki loncev domače lokalne izdelave (G1286, G1291, G1296), vsi so okrašeni z metličastim okrasom. Fragment lonca (G1296) ima na zunanji steni ohranjen premaz črne barve. Lonca z rahlo odebeljenim in izvihanim ustjem (G1286, G1296) najdemo tudi na Gornjih njivah, kjer so datirani v 1. stol. in prvo pol. 2. stol. (Šavel 2008b, 29 s; G10, G110, G162, G461, G687, G696, G804). Lonca z ostro izvihanim ustjem (G1291) ima dobre paralele na Gornjih njivah – ta tip loncev je opredeljen v čas med 1. stol. in prvo tretjino 3. stol. (Šavel 2008b, 30, G27, G790, G977, G1044, G1044, G1061, G1062).

Fragment rdeče žgane posode jajčaste oblike (G1292) bi lahko na osnovi oblike opredelili kot ostanek čaše (Šavel 2008b, 28, G67). Fragment ustja z okrasom vodoravnih kanelur (G1287) bi lahko pripadal lončku ali skledi.

Fragmenta ostenij (G1295, G1293) sta okrašena z navpičnimi vrezji in z metličastim okrasom. Takšen okras je zelo pogost na lončenini domače lokalne izdelave.

Skromne antične keramične najdbe lahko na osnovi primerjav gradiva z drugimi najdišči, predvsem na podlagi odlomkov tere sigilate (G1289, G1290) in zanesljive <sup>14</sup>C datacije peči (SE 323), datiramo v 1.–2. stoletje.

V hišah nismo zasledili prežganega glinenega ometa in keramičnih najdb, kar bi objekte zanesljivo datiralo v antično obdobje. Podobna situacija je znana z antične naselbine na Gornjih njivah, kjer nekateri naselbinski objekti prav tako niso vsebovali glinenega ometa in keramičnih najdb (Šavel 2008b, 26). Odsotnost arheološkega gradiva iz stavb v naši naselbini bi lahko povezali predvsem z uničenjem plitke kulturne plasti z najdbami, kar kaže na dolgoletno obdelavo polj. V bližini in okrog stavbnih ostalin se nahaja več jam in peči (SE 323, SE 351, SE 353, SE 367, SE 377, SE 451, SE 467, SE 559), ki zanesljivo sodijo v antično obdobje. Po vsej verjetnosti so torej tudi stavbne ostaline antične.

Antična naselbina na Kotare-Bazi je le del širše razpršene in slabo ohranjene antične poselitve na predelu južno od Murske Sobotice; odkrita je bila z izkopavanji na trasi AC. Ta poselitev se kaže v manjših zaselkih oz. kmetijah, ki se grupirajo na posameznih predelih. Naselbinske ostaline in grobišča na Novi tabli, Za Raščico, Pod Kotom-sever, Pod Kotom-cesta, Grofovsko II in pred kratkim odkrita rimska vila v Rakičanu kažejo na dokaj gosto antično poselitev v času med 1. in 3. stoletjem (Kerman 2008, 279–290).

# Zgodnji srednji vek

## Zgodnjeslovanska poselitev

Zgodnjesrednjeveška slovanska naselbina se je razprostirala po celotnem najdišču Kotare-Baza, ostanki slovanskih objektov in jam so bili najbolj zgoščeni na zahodnem in severnem območju (Kerman 2002a, 17–26). Naselbina se je na južni strani razširila, tako da so se slovanski objekti pojavljali tudi na desni strani potoka Dobel in v smeri razbremenilnega kanala Ledava. Kanal (širina okrog 50 m) je najverjetneje presekala območje naselbine tudi na zahodni strani v smeri proti bližnjemu arheološkemu najdišču Raščica (sl. 31).

Številni sledovi zgodnje slovanske poselitve so slabo ohranjeni, saj so tedanje hodne površine, na katerih so bili postavljeni, preorane. Naselbinski objekti so bili z oranjem večinoma uničeni, od številnih ostalin so se ohranila predvsem dna nekdanjih bivalnih objektov. Večina slovanskih objektov je bila vkopana v peščeno prodatno geološko osnovo, katero je prekrivala tanka humusna plast oz. ornica. Po odstranitvi humusa so bile ostaline v peščenu prodatno dobro vidne kot temne črne lise z veliko oglja. Polnila plitvih jam so vsebovala odlomke lončenine, živalske kosti, ožgane cele in razbite kamne.

Na Kotare-Bazi so bile odkrite slabo ohranjene številne slovanske naselbinske ostaline, med njimi so najpogostejše zemljanke, odpadne jame, peči in vkopani objekti (vodnjak, shrambna jama).

## Zemljanke

Med zemljanke uvrščamo jame, za katere je značilen ovalen tip jame, dolg od 3 do 5 m in širok od 2 do 3 m. Ohranjena globina je zelo različna in znaša od 0,12 do 0,35 m. V ovalen tip zemljank sodijo jame (SE 273: G1361–G1373; SE 361: G1387–G1389; SE 443: G1397–G1402; SE 447: G1403–G1406; SE 505: G1450–G1455; SE 513; SE 515; SE 517: G1456–G1466; SE 521: G1467–G1469; SE 553: G1489–G1507; SE 563: G1508–G1522, SE 581).

Drugi tip zemljanke predstavljajo pravokotne jame z zaobljenimi vogali, dolge od 3 do 3,50 m in 2,50 do 3 m. Ohranjena globina znaša od 0,30 do 0,35 m. V pravokotni tip zemljank uvrščamo jame (SE 315: G1381, G1382; SE 469: G1442, G1443; SE 551: G1479–G1488; SE 575: G1523–G1525).

Med bivalne objekte bi lahko uvrstili tudi jame večjih dimenzij okroglih oblik s premerom od 3,5 do 2,5 m in 3 do 2,5 m in povprečno globino od 0,28 m do 0,15 m (SE 441: G1390–G1396; SE 449: G1407–G1441; SE 523: G1470–G1471; SE 539: G1475–G1478; SE 573).

Pri večini zemljank niso bili odkriti ostanki kolov za stavbno konstrukcijo, kar dopušča domnevo, da so imele zemljanke preprosto šotorasto streho, ki je bila postavljena neposredno na tla okrog jame. Prav tako v nobenem bivalnem objektu nismo odkrili kurišča. Nekateri manjši vkopi ob in v njih pa nakazujejo na možne ostanke stavbne konstrukcije. Ob zemljanki (SE 505) je bila na severovzhodni stranici odkrita stojka (SE 501). Zemljanka (SE 513) je imela v sredini poglobitev oz. manjšo jamo. Šest manjših poglobitev na ravnem dnu vsebuje zemljanka (SE 517).

Edino zemljanka pravokotne oblike z zaobljenimi vogali s skrajnega južnega dela naselbine (SE 551), velika 3,10 x 2,28 m in globoka 0,34 m, je imela severovzhodni vogal polkrožno nišasto razširjen, zasutje v njem se ni razlikovalo od polnila v jami. V takšnih nišah je bilo ponavadi postavljeno ognjišče (prim. Fusek 1991, 313, Tab. 1, 6). Na vzhodni strani zemljanke so bile odkrite tri manjše luknje za kole (SE 557 a–c), na južni pa še ena stojka (SE 549), kar kaže na možnost, da je zemljanka imela v zemljo zabito podporno strešno konstrukcijo. K zemljanki sodi še 0,52 m globoko vkopana okrogla jama (SE 555, skupaj z bližnjo podolgovato ovalno zemljanko (SE 553) sestavljajo manjši bivalni kompleks A (sl. 32, 33).

Manjši zaselek, ki ga sestavljajo tri zemljanke (SE 513, 515, 469), je znan s severnega dela naselbine (bivalni kompleks B) (sl. 34, 35). Na Kotare-Bazi se pojavljajo trije tipi zemljank: ovalne, pravokotne z zaobljenimi vogali in okrogle. Podobne zemljanke so znane iz bližnjih zgodnjeslovanskih naselbin na Novi tabli (Guštin/Tiefengraber 2002, 46–47; Guštin/Knific 2003, 86–88; Guštin 2004b, 257), Pod Kotom–jug (Šavel 2002, 12, sl. 2), Grofovsko 1 (Novšak 2002, 27) in Grofovsko 2 (Kerman 2005, 125, 127–131, sl. 1; 2) ter iz Spodnjih Hoč z Dravskega polja (Ciglencečki/Strmčnik Gulič 2002, 71 s, sl. 6, 7). Ovalne zemljanke, ki so najpogostejše v naselbini, sodijo po tipološki shemi zemljank po Šalkovskem v tip 3. Ta vrsta bivališča je značilna za najstarejše slovansko obdobje, v času druge polovice 6. stol. in v 7. stol. na območju zgodnjeslovanskih kultur vzhodne Evrope (Šalkovský 2001, 42; 54–56, Abb. 27).

## Vkopani objekti

Med pomembne vkopane objekte sodita vodnjaka SE 363 in SE 475 iz osrednjega dela slovanskega naselja.

Vodnjak 363 iz sek. XII, kv. 7 je imel na površini okroglo obliko, velik je bil 1,60 x 1,50 m, izkopan je bil do globine 1,50 m. Vodnjak je bil vkopan v trdno peščeno prodatno plast, dno jame je bilo suho, ravno in pravokotne oblike. Na steni jame so bili odkriti slabo ohranjeni navpično stoječi ostanki lesenih brun, ki bi lahko padli od zunaj v jamo ali pa so bili del lesene konstrukcije v jami (lesen zaboj?). Zaradi suhih tal na dnu jame dopuščamo možnost, da jama ni vodnjak, temveč shrambna jama (Fusek 1994, 134–135). Vodnjak SE 475 leži severozahodno od prvega in je bil odkrit v sek. XIV, kv. 5. Na površini je imel okroglo obliko s premerom 1,80



31 Naselbinske ostaline iz slovanskega obdobja, M 1:1000.

- raziskano območje
- jama
- ovalna zemljanka
- pravokotna zemljanka
- okrogla zemljanka
- shrambna jama
- peč
- vodnjak

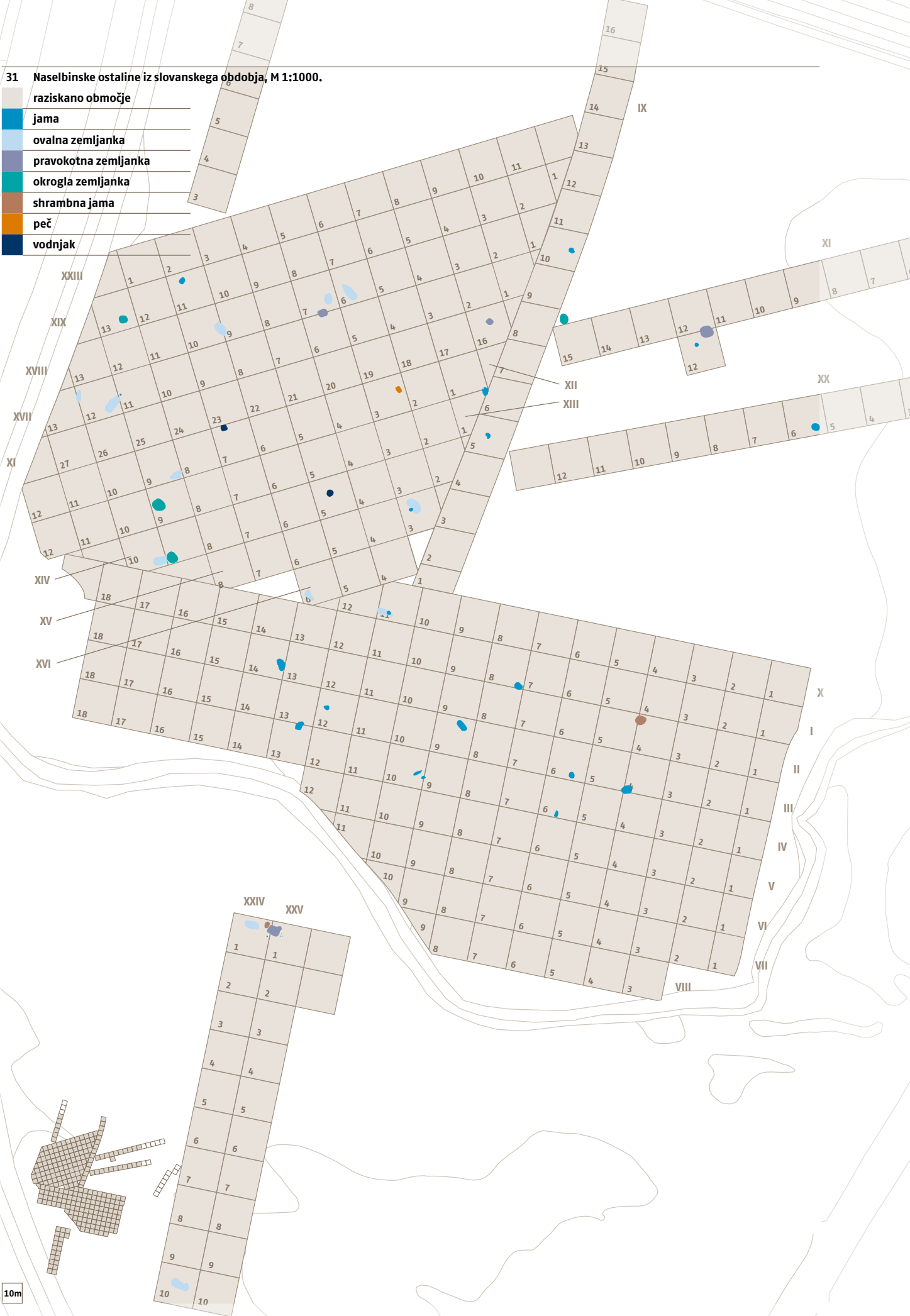

x 1,86 m, izkopana globina jame je 1,34 m. Vkopan je bil v trdno prodnato plast. Okrogle stene strme jame se proti dnu rahlo zožijo, dno vodnjaka je ravno in zapolnjeno z vlažno sivo mastno ilovico. Na dnu vodnjaka smo našli večje število keramičnih odlomkov (G1444–G1449). Rezultati radiokarbonske analize opredeljujejo vodnjak v drugo pol. 6. in v prvo pol. 7. stol. Med vkopane objekte uvrščamo večjo okroglo jamo (SE 92 A), veliko 2,50 x 2,43 m in globoko 0,62 m iz sek. II, kv. 4, 5. Jama je imela strme stene in ravno prodnato dno. Na podlagi polnila, ki ga sestavlja črna in temno siva mehka prst z veliko oglja

in odlomkov lončenine, lahko sklepamo, da gre za odpadno oz. shrabno jamo (G1307–G1326).

V strmih stenah jame nad dnom so bili ugotovljeni ostanki strohnelih lesenih horizontalno ležečih okroglic s premerom 10 cm, ki so tvorile neznano križno leseno konstrukcijo v jami. V steno jame so bile poglobljene do 15 cm (SE 92 B).



Manjšo jamo SE 555, veliko 1,76 x 1,24 m in globoko 0,52 m iz sek. XXIV, kv. 1, bi lahko opredelili kot pomožni objekt (shrabna jama) k zemljanki (SE 551: G1479–G1488).

32 Geodetski posnetek bivalnega kompleksa A, M 1:100.

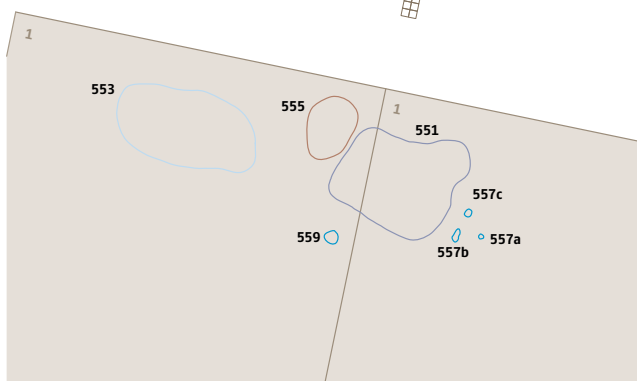
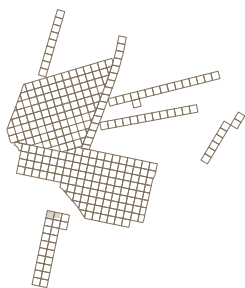
	jama
	ovalna zemljanka
	pravokotna zemljanka
	shrabna jama



34 Geodetski posnetek bivalnega kompleksa B, M 1:100.

	ovalna zemljanka
	pravokotna zemljanka

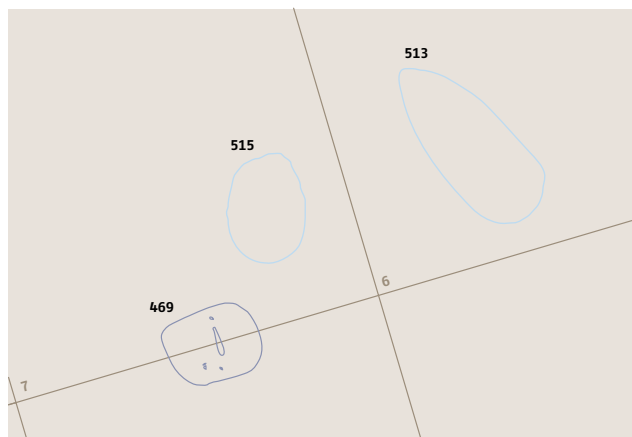
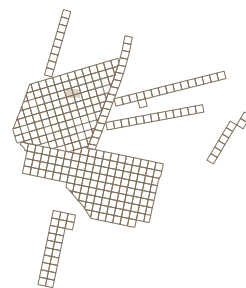

33 Pogled na ostaline bivalnega kompleksa A.



35 Pogled na skupino zemljank bivalnega kompleksa B.



## Peč

Peč SE 355 iz sek. XII, kv. 3, velika 1,52 x 1,74 m in globoka 0,18 m, ima pravokotno obliko in zaobljene vogale. Peč je obdajal 2 cm debel rob iz temno rdečega lepa in oglja. Dno peči je prekrivala plast prežganega rdečega lepa. V polnilu peči, ki ga je tvorila črna rjava mehka prst z veliko oglja in ožgane ilovice, je vsebovala odlomke slovanske lončenine (G1383–G1386).

## Jame

Med jame so uvrščeni vkopi ovalnih, pravokotnih in nepravilnih oblik, ki se po velikosti in globini vkopa ločijo od drugih struktur. Njihovo namembnost je težko določiti, v večini primerov gre za shrambene ali odpadne jame (SE 26: G1300; SE 81: G1301–G1306; SE 143: G1327–G1334; SE 155: G1335, G1336; SE 159: G1337–G1341; SE 176: G1342–G1344; SE 183: G1345–G1353; SE 199: G1354–G1360; SE 277: G1374; SE 279; SE 283: G1375–G1380; SE 369; SE 535: G1472–G1474; SE 571). Dolžine jam so različne in znašajo od 2,70 m do 1,20 m, so zelo plitve, njihova globina je od 0,32 m do 0,06 m. Polnila jam so bila iz črne in temno rjave mastne ilovnate prsti z veliko oglja, lepa in odlomkov lončenine.

Sledovi zgodnje slovanske poselitve na Kotare–Bazi se kažejo predvsem v skromnih naselbinskih ostalinah (zemljanke, jame, peči, vodnjaka). Zemljanke kot bivanjski objekti so postavljene na višje ležeči predel severno in severozahodno od potoka Dobla. Na trdnih, suhih peščeno prodnatih tleh so se ohranila le preorana plitva dna zemljanek, ni pa ohranjenih ostankov stojkaste gradnje. Le pri pravokotni zemljanki (SE 551) je bila v severovzhodnem vogalu odkrita polkrožna razširitev z luknjami za kole v bližini jame. Pomanjkanje stavbnih ostalin je znano tudi pri zemljankah iz bližnjih slovanskih naselbin (npr. Nova tabla), kar dopušča domnevo, da so imele zemljanke najverjetneje šotorasto streho, ki je bila zaradi stabilnosti pritrjena v tla ali pa obtežena.

Zemljanke iz Kotare–Baze spadajo v tipološkem pogledu med najstarejše slovanske bivanjske objekte, ki se pojavljajo v drugi pol. 6 in v 7. stol. na območjih severovzhodne Evrope (Šalkovský 2001, 42; 54–56, Abb. 27). K pomembnim naselbinskim strukturam sodita vodnjaka SE 363 in SE 475, pravokotno ognjišče SE 355 ter shrambene in odpadne jame.

Rezultati radiokarbonskih analiz iz objektov SE 183, SE 199, SE 475, SE 553 uમેશ્ચાજો zgodnjeslovansko naselbino v čas druge polovice 6. stol. in prve polovice 7. stoletja, meritev vzorca iz objekta SE 563 pa v drugo polovico 7. in v 8. stoletje.

V kontekstu zgodnjeslovanske poselitve širšega območja je naselbina Kotare–Baza sestavni del kompleksa južno od Murske Sobote, ki so ga Slovani verjetno kontinuirano naseljevali od konca 6. do 8. stoletja.

## Tipološka in časovna opredelitev keramike

V slovanskih objektih z najdišča Kotare–Baza so lonci, pekači in skleda edine keramične oblike. Lončenino lahko na podlagi načina izdelave, okrasa, oblike, tipoloških analiz in <sup>14</sup>C datacij iz

objektov SE 183, SE 199, SE 475, SE 553 in SE 563 uvrstimo okvirno v starejšo in mlajšo fazo poselitve, ki zajemata čas od konca 6. stol. do 8. stol.

### Starejša faza poselitve (konec 6. in 7. stol.)

Za starejšo fazo lončenine so značilni prostoročno izdelani lonci iz slabo prečiščene gline z dodanim kremenčevim peskom in organskimi snovmi z rahlo ali komaj izvihanim ustjem. Površina posode je porozna, neravna in je pretežno svetlo rjave do temno rjave barve. Posode so redko okrašene z vrezi ali vbodi na ustju (G1444, G1446), z vrezi na ramenu posode (G1444, G1489, G1490) z enojno ali dvojno valovnico (G1504, G1505) in z glavničastimi valovnicami (G1452, G1491, G1501). V starejši fazi so ob preprostih oblikah loncev pomemben del keramičnega gradiva pekači oz. pladnji.

Med lonci starejše faze razlikujemo več oblik loncev, ki jih na osnovi oblikovanega ustja lahko razdelimo na več variant. Za lonce z rahlo izvihanim ustjem (G1300, G1358, G1416) (sl. 36, 1) najdemo dobro analogijo v gradivu iz Komjatic in Kováčovc na Slovaškem (Fusek 1994, tab. 18, 4; 21, 8). Za fragment (G1416) komaj izvihane in ravne ustja najdemo primerjave na najdišču Nitra–Mikov dvor (Fusek 1991, tab. 6, 6, 9).

Najpogostejši so široki lonci z bolj ali manj izvihanim ustjem (G1301, G1308, G1309, G1310, G1375, G1381, G1391, G1408, G1409, G1410, G1411, G1481) (sl. 36, 2). Ta oblika loncev je zelo sorodna s trebušastimi lonci z izvihanim ustjem iz I. skupine na Novi tabli (Guštin/Tiefengraber 2002, 52, sl. 7, 2). Podobne oblike loncev so znane tudi iz slovaških najdišč Nitra–Mikov dvor (Fusek 1991, tab. 2, 5, 6; 3, 20), Ludanice, Malá nad Hronom (Fusek 1994, 25, 6; 28, 7).

Sledijo trebušasti lonci s kratkim pokončnim vratom in izvihanim ustjem (G1307, G1311, G1327, G1337, G1338) (sl. 36, 3), prav tako s slovaškimi primerjavami Nitra–Mikov dvor (Fusek 1991, tab. 2, 6, 10; 9, 2, 4), Ludanice in Komjatice (Fusek 1994, tab. 25, 8; 28, 2).

Lonci z ožjim vratom in izvihanim kratkim ustjem (G1312, G1313, G1314, G1366, G1392, G1407, G1412, G1442, G1480) (sl. 36, 4) bi lahko primerjali z lonci prve skupine z bližnjega najdišča Nova tabla (Guštin/Tiefengraber 2002, 52, sl. 7, 1), pa tudi s slovaškimi najdišči npr. Nitra–Mikov dvor (Fusek 1991, tab. 2, 4, 13, 14; 5, 20; 8, 20; 9, 14), Bešeňov, Bratislava, Galanta, Siladice (Fusek 1994, tab. 4, 6; 8, 10, 11; 14, 3; 56, 8).

Lonci s kratkim in močno izvihanim ustjem (G1393, G1395) (sl. 36, 5) so podobni primerkom z Nove table (Guštin/Tiefengraber 2002, 52, sl. 7, 3).

Pogosti so kroglasti lonci s pokončnim ustjem (G1302, G1303, G1316, G1317, G1319, G1341, G1348, G1349, G1350, G1443) (sl. 36, 6), ki so znani tudi v keramičnem gradivu iz I. skupine na Novi tabli (Guštin/Tiefengraber 2002, 52, sl. 8, 1), iz zemljanke Pod Kotom–jug pri Krogu (Šavel 2002, sl. 3, 6) in na slovaških najdiščih Nitra–Mikov dvor (Fusek 1991, tab. 2, 9; 4, 9; 5, 11; 8, 12), Bratislava (Fusek 1994, tab. 9, 7).

Lonci z ozkim vratom in lijakasto izvihanim ustjem (G1482, G1484, G1523) imajo primerjave na Grofovskem pri Murski Soboti (Novšak 2002, 30, sl. 10, 12).

V starejšo fazo poselitve sodijo tudi lonci z izvihanim ustjem in ozkim vratom (G1492, G1493, G1495) in okrasom vodoravno vezanih črt (G1489, G1490) ter valovnic (G1491) (sl. 36, 7).

Med lončenino iz starejše faze sodi tudi majhen lonček z rahlo izvihanim ustjem (G1345).

36 Tipološka tabela keramičnih najdb iz zgodneslovanske poselitve.

1 Lonci z rahlo izvihanim ustjem

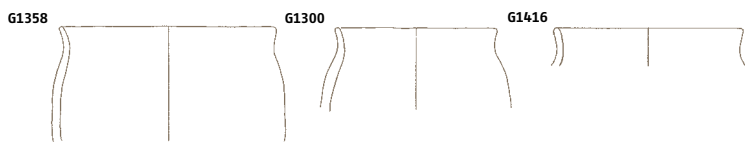

2 Široki lonci z izvihanim ustjem



3 Trebušasti lonci s kratkim pokončnim vratom in izvihanim ustjem



4 Ovalni lonci z izvihanim ustjem



5 Lonci s kratkim močno izvihanim ustjem



6 Kroglasti lonci s pokončnim ustjem

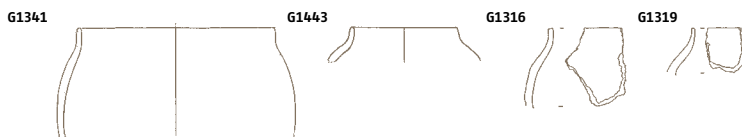

7 Lonci z izvihanim ustjem in okrasom vodoravno vrezanih črt in valovnic

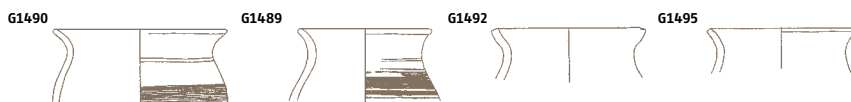

8 Pekači

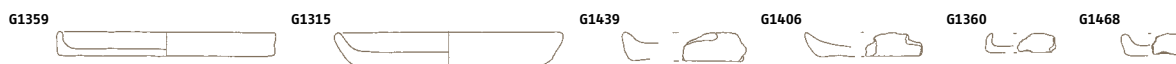

9 Fragmenti skled z uvihanim ustjem



10 Lonci prostoročne izdelave: izvihana in različno oblikovana ustja



11 Trebušasti lonci z izvihanim ustjem

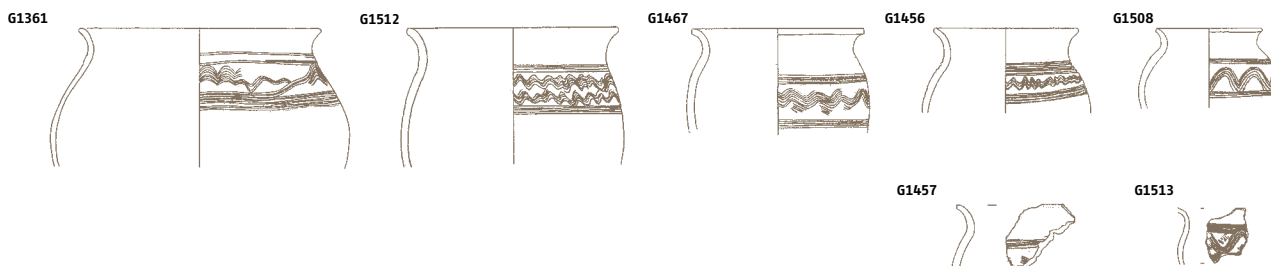



## Pekači

Pekači so v objektih zastopani v večjem številu, med seboj se razlikujejo po različno oblikovanem zaključnem robu (sl. 36, 8). Ločimo pekače s pokončnim robom (G1359, G1360), s poševnim robom (G1315, G1406, G1440) in nizkim robom (G1306, G1323, G1428, G1439, G1468). Navedene oblike pekačev najdemo skupaj z neokrašeno lončenino I. skupine loncev na Novi tabli in so uvrščeni v konec 6. in v 7. stoletje (Guštin/Tiefengraber 2002, 48, sl. 4). Podobne oblike pekačev so znane iz slovanskih naselbin iz vzhodne Evrope (Fusek 1991, 309–310, tab 3, 10; 5, 12, 13; 9, 3; Fusek 1994, 77–78; Parczewski 1993, Taf. 23, 6; T. 29, 10).

Med sklede bi lahko uvrstili fragmente posod z uvihanim ustjem (G1298, G1342, G1351, G1355, G1397, G1400, G1441, G1525) (sl. 36, 9). V starejšo fazo poselitve na Kotare–Bazi uvrščamo keramično gradivo iz objektov (SE 26: G1300; SE 81: G1301–G1306; SE 92: G1307–G1326; SE 143: G1327–G1334; SE 155: G1335, G1336; SE 159: G1337–G1341; SE 176: G1342–G1344; SE 183: G1345–G1353; SE 199: G1354–G1360; SE 283: G1375–G1380; SE 315: G1381, G1382; SE 441: G1390–G1396; SE 443: G1397–G1402; SE 447: G1403–G1406; SE 449: G1407–G1441; SE 469: G1442, G1443; SE 475: G1444–G1449; SE 505: G1450–G1455; SE 551: G1479–G1488; SE 553: G1489–G1507; SE 575: G1523–G1525).

## Mlajša faza poselitve (8. stol.)

Za mlajšo fazo poselitve so značilni lonci prostoročne izdelave, ki so dodelani na lončarskem vretenu. Ustja loncev so izvihana in z različno oblikovanim zaključkom (G1509, G1514, G1515, G1520) (sl. 36, 10), površino imajo še zmerom porozno, barva pa je črna in sivo rjava. Lončenina je okrašena z vodoravnimi pasovi in pasovi valovnic, ustja so okrašena s poševnimi vrezji (G1516).

Od ostalih keramičnih najdb je bila v objektu SE 517 najdena predrta okrogla keramična ploščica (G1466).

Med nakit uvrščamo stekleno jagodo (G1526) črne barve, premer najširšega dela je 0,8 cm, premer luknje 0,4 cm, višina 0,8 cm; najdena je bila pri flotaciji v polnilu ene od zgodnjerednjeveških jam. Osnovno obliko predstavljajo trebušasti lonci z izvihanim ustjem (sl. 36, 11). Okrašeni so s pasovi vodoravnih črt, med njimi je enojni ali dvojni pas snopa valovnic (G1361, G1364, G1365, G1456, G1457, G1467, G1508, G1509, G1512, G1513). Navedene oblike loncev in okrasja bi lahko primerjali s sorodnimi lonci iz II. skupine loncev z najdišč Nova tabla (Guštin/Tiefengraber 2002, 55, sl. 9, 2–5), Kúty, Nitra–Mikov dvor (Fusek 1994, tab. 22, 12; 37, 18), Brno–Starý Liskovec (Macháček 2001, obr. 8, 11), Nagykanizsa–Inkey sírkápolna in Nagykanizsa–Miklósfa (Szöke 1992, 5. kép. 1; 10. kép. 2).

V mlajšo fazo poselitve na Kotare–Bazi uvrščamo keramično gradivo iz objektov (SE 273: G1361–G1373; SE 517: G1456–G1466; SE 521: G1467–G1469; SE 563: G1508–G1522).

## Sklep

S pregledom tipoloških značilnosti loncev in časovno umestitvijo lončenine s podporo radiokarbonskih datacij posameznih objektov sta bili na Kotare–Bazi ugotovljeni dve fazi poselitve.

Za starejšo fazo poselitve (konec 6. in 7. stol.) so značilni porozni prostoročno izdelani lonci z rahlo izvihanim ustjem, neravno površino, ki je svetlo rjave do temno rjave barve. Okras na posodju je zelo redek, največkrat so to vrezi ali vbodi na ustju in vrezji na ramenu posode. Poleg preprosto izdelanih in neokrašenih loncev so značilna oblika za zgodnjo fazo tudi pekači in sklede.

Časovno umestitev keramike iz Kotare–Baze v starejšo fazo poselitve nam potrjujejo dobre primerjave tovrstne lončenine iz bližnjega najdišča na Novi tabli iz horizonta Murska Sobota 1 (konec 6. in 7. stoletje) (Guštin/Tiefengraber 2002, 58–60) in drugih najdišč iz okolice Murske Sobote (Šavel 2009, 158).

Na osnovi primerjav lončenine iz slovaških zgodnjerednjeveških najdišč pa sodi lončenina iz Baze v I., predvsem pa v II. fazo zgodnjerednjeveške keramike, ki je datirana v čas druge polovice 6. in v prvo polovico 7. stoletja (Fusek 1991, 307, 308; Fusek 1994, 101–106).

Dodatno podporo za časovno uvrstitev lončenine v starejšo fazo dajejo radiokarbonske analize iz objektov SE 183, SE 199, SE 475, SE 553, ki jih je opravil Leibniz laboratorij v Kielu.

Mlajšo fazo poselitve (8. stoletje) predstavljajo lonci, ki so deloma izdelani prostoročno in dodelani na vretenu. Barva lončenine je sive do temno rjave in črne barve. Lonci so kvalitetne izdelave, ustja so izvihana in raznovrstno oblikovana. Prevladujoč okras na lončenini je valovnica, ki je izvedena v snopih v kombinaciji s snopi vodoravnih vrezanih črt. Nekatera ustja so okrašena s poševnimi vrezji.

Za časovno umestitev lončenine v mlajšo fazo poselitve je pomembno sorodno keramično gradivo iz horizonta Murska Sobota 2 (8.–9. stoletje) (Guštin/Tiefengraber 2002, 60), primerjave s slovaško in moravsko lončenino in radiokarbonska analiza iz objekta SE 563.

Opredelitev slovanskih objektov v dve poselitveni fazi ni dokončna, pri nekaterih objektih ni jasno opredeljeno, ali res sodijo v določeno fazo.

Keramično gradivo iz objekta SE 273 (G1361–G1373) je uvrščeno v mlajšo fazo na podlagi trebušastega lonca z izvihanim ustjem in okrasom valovnice in vodoravnih vrezanih črt in dveh ostelij, okrašenih z valovnico (G1361, G1363, G1364). Drugo gradivo, predvsem vitki lonci z ozkim vratom in rahlo izvihanim ustjem (G1366) (prim. Bešeňov: Fusek 1994, tab. 4, 6) in fragmenta ravnega rahlo izvihanega ustja (G1368, G1369) (prim: SE 92: G1317; SE 183: G1348; SE 283: G1378; Nova tabla: Guštin/Tiefengraber 2002, sl. 8, 2) na podlagi primerjav sodita v starejšo naseljitveno fazo. Prav gotovo bi se dalo znotraj obstoječe razdelitve lončenine z natančno tipološko analizo in dodatnimi radiokarbonskimi datacijami lončenino iz Kotare–Baze razvrstiti na več podfaz, ki bi jasneje časovno opredelile prehod iz starejše poselitvene faze v mlajšo. Na osnovi tipološke in časovne opredelitve lončenine in radiokarbonskih analiz je naselbina na Kotare–Bazi trajala od konca 6. stol. do konca 8. stoletja. V podoben časovni razpon sodijo bližnja slovanska najdišča z Nove table (Guštin/Tiefengraber 2002, 46–62, Pod Kotom–jug (Šavel 2002, 11–16), Grofovsko (Novšak 2002, 27–32), Pod Kotom–cesta (Tušek 2002, 36–45) in Grofovsko II (Kerman 2005, 117–135), ki predstavljajo velik zgodnjerednjeveški poselitveni kompleks južno od Murske Sobote.



# Katalog stratigrafskih enot

Legenda:

.....	koncentracija keramike	■	vijček
■	keramika	■	ogljje
■	lep	■	žrmlje
■	gradbeni material	■	kamen
■	utež	■	kost

Vse risbe struktur so v merilu 1:50, razen kjer je navedeno drugače.

## Zgodnja bronasta doba

### Zemljanka 1 (SE 52)

#### SE 52 - jama

Velika lisa nepravilne oblike, velika 2,61 x 5,69 m je bila odkrita v sek. I, kv. 12. Vkopana je bila v plast (SE 5). Pod liso je bila v sredinskem delu manjša poglobitev ovalne oblike velika 1,30 x 1,10 m. Polnilo temno rjave in temno sive barve z drobcami oglja je vsebovalo 10 keramičnih kosov (6 ustij, 1 dno in 11 ostenij), 10 kosov hišnega ometa in 1 žrmlje (G2-6).



### Zemljanka 3 (SE 181)

#### SE 181 - jama (M 1:100)

Jama nepravilne oblike, velika 3,5 x 2,70 m je bila odkrita v sek. III, kv. 11. Vkopana je bila v plast (SE 5). Debelina profila je znašala 0,22 m. Polnilo mastne sivo rjave ilovnate prsti z drobcami oglja in lepa je vsebovalo 153 kosov keramičnih fragmentov (1 bikonični vrček (G87), fragment okrašenega ostenja (G90), (8 ustij, 4 okrašena ustja, 33 ornamentiranih ostenij, 106 neokrašenih ostenij) in 7 kosov hišnega ometa (G87-102).

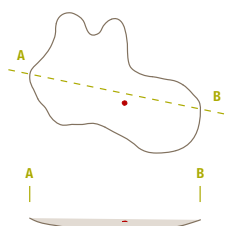

### Zemljanka 4 (SE 537)

#### SE 537 - jama (M 1:100)

Večja jama ovalno podolgovate oblike, velika 4,70 x 1,90 m je bila odkrita v sek. XXI, kv. 3. Vkopana je bila v plast SE 6 imela je ravno dno. Debelina profila je znašala 0,38 m. Polnilo sivo rjave mastne ilovnate prsti je vsebovalo 50 kosov keramičnih odlomkov, večina pripada posodi (G128) (G128-132).

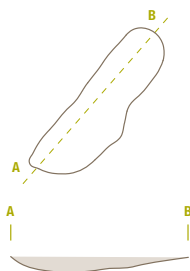

### Zemljanka 2 (SE 70)

#### SE 70 - jama (M 1:100)

KIA 36653, <sup>14</sup> C	BP	3501±39
1Σ	cal BC	1884-1859 (15%) 1854-1771 (53,3%)
2Σ	cal BC	1929-1738 (94,4%) 1708-1697 (1,0%)

Jama ovalne oblike, velika 2,50 x 2,20 m, ki se nadaljuje v S profil, je bila odkrita v sek. I, kv. 15. Vkopana je bila v plast SE 6 in ima konkavno dno. Debelina profila je znašala 0,22 m. Delno razvlečeno polnilo, ki zajema liso 20, je svetlo sivo rjava mastna ilovnata prst z nekaj proda in večjimi prodniki na dnu (do 0,18 m), koščki lepa in oglja, 139 kosi keramičnih fragmentov (1 vrček, 25 okrašenih ustij, 16 ornamentiranih ostenij, 68 ostenij, 3 dna, 16 ostenij manjše posodice) 35 kosi lepa in 2 kosoma žrmlje (G9-41).

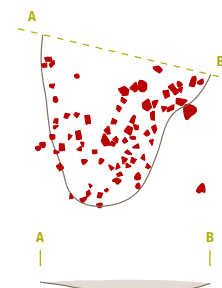

## Kurišče (SE 259)

### SE 259 – kurišče

Kurišče kroglice oblike, veliko 0,80 x 0,74 m je bilo odkrito v sek. VIII, kv. 8, vkopano v plast 5, imelo je konkavno oblikovano dno. Debelina profila je znašala 0,10 m. Polnilo temno rjave ilovnate prsti je vsebovalo 4 keramične kose. Že na površini se je v sredini pokazala zgostitev razbite prepečene ilovice – ometa velika 0,40 x 0,28 m.



## Jame (SE 12, SE 62, SE 66, SE 86, SE 124, SE 179, SE 205, SE 261)

### SE 12 – jama

Plitva jama okrogle, rahlo ovalne oblike s konkavnim dnom, velika 0,97 x 0,96 m, je bila odkrita v sek. I, kv. 14. Vkopana je bila v geološko plast SE 6. Debelina profila je znašala 0,20 m. Polnilo svetlo rjave sipke ilovnate prsti z drobnimi prodniki in drobci oglja je vsebovalo poškodovane ostanke večje posode (pitosa), ki je bil viden že na površini (G1).

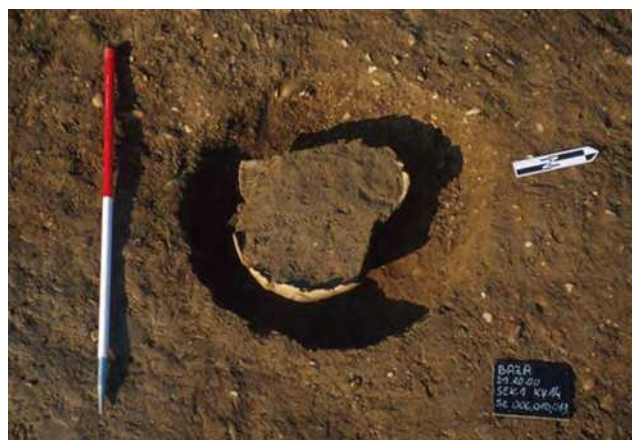

### SE 62 – jama (M 1:100)

Večja jama trapezoidne oblike, velika 3,04 x 2,10 m, je bila odkrita v sek. I, kv. 12. Vkopana je bila v plast (SE 5). Ima ravno dno. Debelina profila je znašala 0,10 m. Na dnu jame so bili večji prodniki in prod. Polnilo temno rjave ilovnate prsti in proda je vsebovalo koščke keramike, drobce oglja in hišnega ometa.

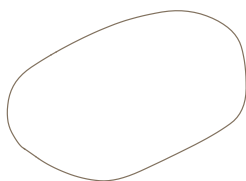

### SE 66 – jama

Plitka jama okrogle oblike, velika 0,64 x 0,69 m, je bila odkrita v sek. I, kv. 14. Vkopana je bila v plast (SE 5). Debelina profila je znašala 0,16 m. Polnilo svetlo sivo rjave peščene ilovnate prsti in proda z drobci oglja je vsebovalo 3 keramične kose (2 ustji in 1 ostenje) (G7, G8).

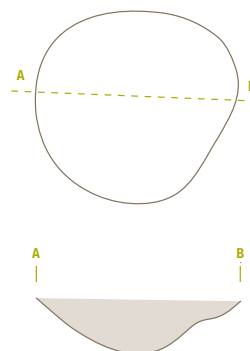

### SE 86 – jama

Plitka jama okrogle oblike, velika 1,83 x 1,70 m, je bila odkrita v sek. II, kv. 2. Vkopana je bila v plast SE 2, ima usločeno dno. Debelina profila je znašala 0,10 m. Polnilo sivkasto rjave ilovnate prsti z zelo veliko drobnega proda (do 0,01 m) je vsebovalo 1 keramični kos.

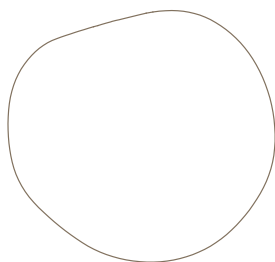

### SE 124 - jama

KIA 37355, <sup>14</sup> C	BP	3549±36
1Σ	cal BC	1946-1876 (49,9%) 1842-1821 (10,9%) 1797-1781 (7,5%)
2Σ	cal BC	2012-1999 (1,9%) 1978-1769 (93,5%)

Plitka jama nepravilne oblike, velika 2,00 x 1,40 m, je bila odkrita v sek. II, kv. 11/12. Vkopana je bila v plast (SE 5). Nepravilno valovito dno je tvorilo dva plitka bazena. Debelina valovitega profila je znašala 0,18 m. Na površini in v polnilu sivo rjave ilovnate prsti z malo proda in drobcji oglja je bilo najdenih 162 fragmentov keramike (1 manjši vrček G42, 14 okrašenih ustij, 10 neokrašenih ustij, 19 okrašenih ostenij, 5 ročajev, 9 dna in 104 ostenij) ter 13 kosov hišnega ometa (G42-81).

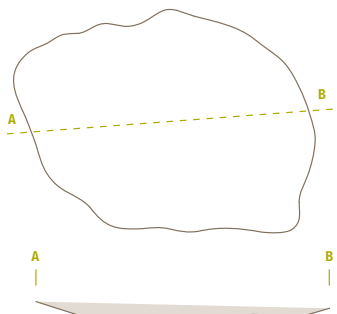

### SE 179 - jama

Manjša jama okrogle oblike, velika 0,53 x 0,86 m, je bila odkrita v sek. II, kv. 11. Vkopana je bila v plast (SE 5). Debelina profila je znašala 0,08 m. Tanko polnilo temno rjave mastne ilovnate prsti s koščki hišnega ometa, na površini in v polnilu je bilo 150 keramičnih fragmentov (6 ustij, 47 ornamentiranih ostenij in 97 ostenij) (G82-86).



### SE 205 - jama

Jama ovalne oblike, velika 1,10 x 1,22 m, je bila odkrita v sek. V, kv. 9. Vkopana je bila v plast SE 6, ima konkavno oblikovano dno. Debelina profila je znašala 0,17 m. Polnilo sivo rjave ilovnate prsti z malo proda, drobcev oglja in koščkov lepa je vsebovalo 20 kosov (1 ustje, 1 dno, 1 okrašeno ostenje, 17 ostenij) in 14 kosov lepa. Na površini v sredi jame je bila zgostitev oglja in hišnega ometa (G125-127).

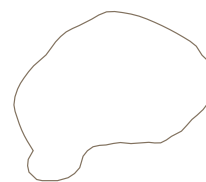

### SE 261 - jama

KIA 36656, <sup>14</sup> C	BP	3586±31
1Σ	cal BC	1973-1894 (68,3%) 2030-1880 (94,4%) 1838-1831 (1,0%)
2Σ	cal BC	

Jama hruškaste oblike, velika 1,76 x 2,30 m, je bila odkrita v sek. VIII, kv. 8, 9. Vkopana je bila v plast (SE 5), ima ravno dno. Debelina profila je znašala 0,26 m. Na površini polnila sivo rjave ilovnate prsti so ležali fragmenti grobe keramike, ki so pripadali večji posodi. Polnilo je vsebovalo drobce oglja, lepa in 291 kosov keramičnih fragmentov (1 vrček G104, 2 ornamentirani ustji, 13 ustij, 9 ornamentiranih ostenij, 1 ročaj, 10 dna in 255 ostenij) in 3 kose hišnega ometa (G103-124).

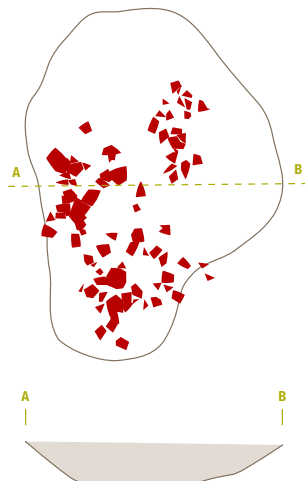

## Lise (SE 24, SE 177)

### SE 24 - lisa

Lisa v obliki leče, velika 0,50 x 0,38 m, je bila odkrita v sek. I, kv. 14. Leži na plasti SE 2. Na površini temno rjave mastne ilovnate prsti je bil najden skupek 10 keramičnih kosov (1 ustje in 9 ostenij).



### SE 177 - lisa

Plitka ovalna lisa, velika 1,24 x 1,04 m, je bila odkrita v sek III, kv. 2. Vkopana je bila v peščeno prodnato plast SE 5. Temna mastna ilovnata prst je vsebovala veliko hišnega ometa in fragmente keramike.



## Starejša železna doba

### Stavbe

#### Hiša 1 (sek. III, kv. 1-3 in sek. IV, kv. 2-3) (sl. 23) (M 1:250)

Tloris hiše smo razpoznali na osnovi razproeditve naslednjih stojk (SE 131, SE 137, SE 187, SE 189, SE 191, SE 209, SE 213, SE 217, SE 219, SE 223, SE 225, SE 227, SE 229, SE 231, SE 233, SE 235, SE 237).

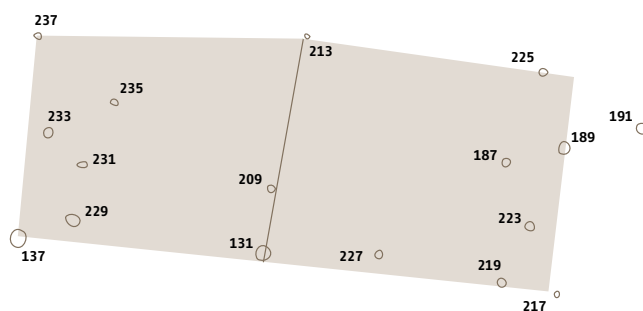

### SE 131 - stojka

Jama okrogle oblike, velika 0,53 x 0,52 m, je bila odkrita v sek. IV, kv. 3. Vkopana je bila v plast SE 6, imela je konkavno dno. Debelina profila je znašala 0,20 m. Polnilo sivo rjave ilovnate prsti je vsebovalo drobce oglja.

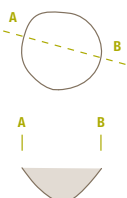

### SE 137 - stojka

Plitka jama ovalne oblike, velika 0,56 x 0,60 m, je bila odkrita v sek. IV, kv. 3. Vkopana je bila v plast SE 6, imela je konkavno dno. Debelina profila je znašala 0,12 m. V polnilu sivo rjave ilovnate prsti z drobcji oglja so bili najdeni 4 kosi keramike (G530).

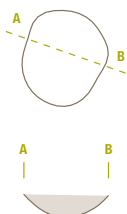



### SE 187 – stojka

Jama okrogle oblike, velika 0,34 x 0,36 m, je bila odkrita v sek. III, kv. 2. Vkopana je bila v plast SE 5. Debelina profila je znašala 0,12 m. Polnilo temno rjave sive mastne ilovnate prsti je vsebovalo 5 koščkov hišnega ometa in 2 keramična odlomka.

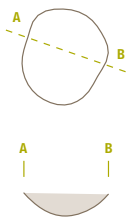

### SE 191 – stojka

Jama okrogle oblike, velika 0,40 x 0,38 m, je bila odkrita v sek. III, kv. 1. Vkopana je bila v plast SE 5. Debelina profila je znašala 0,21 m. Polnilo temno rjave sive mastne ilovnate prsti z drobci lepa je vsebovalo 1 odlomek keramike.



### SE 189 – stojka

Stojka okrogle oblike, velika 0,40 x 0,42 m, je bila odkrita v sek. III, kv. 2. Vkopana je bila v plast SE 5. Debelina profila je znašala 0,16 m. Polnilo iz temno sivo rjava ilovnate prsti z veliko drobnega proda, drobci oglja in hišnega ometa je vsebovala 1 odlomek keramike (G642).



### SE 209 – stojka

Plitka majhna jama okrogle oblike, velika 0,27 x 0,31 m, je bila odkrita v sek. III, kv. 3. Vkopana je bila v plast SE 6. Imela je ravno dno. Debelina profila je znašala 0,05 m. Polnilo temno rjave ilovnate prsti z prodom, drobci oglja je vsebovalo 2 keramična kosa in 49 kosov hišnega ometa.

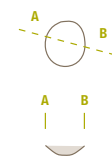

### SE 213 – stojka (M 1:20)

Majhna jama okrogle oblike, velika 0,21 x 0,19 m, je bila odkrita v sek. III, kv. 3. Vkopana je bila v plast SE 5. Polnilo temno rjave mehke ilovnate prsti je bilo brez najdb.



### SE 217 – stojka

Majhna plitka jama, velika 0,18 x 0,25 m, je bila odkrita v sek. IV, kv. 2. Vkopana je bila v plast SE 6, imela je ravno dno. Debelina profila je znašala 0,14 m. Polnilo temno rjave ilovnate prsti z veliko drobnega proda je vsebovalo drobce oglja in 10 kosov hišnega ometa.

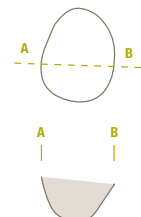

### SE 219 – stojka

Majhna plitka jama okrogle oblike, velika 0,31 x 0,35 m, je bila odkrita v sek. IV, kv. 2. Vkopana je bila v plast SE 6, imela je konkavno dno. Debelina profila je znašala 0,11 m. Polnilo sivo rjave ilovnate prsti in proda je vsebovalo koščke lepa.

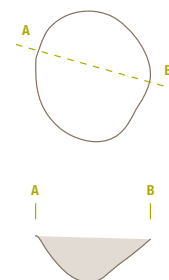

### SE 223 – stojka

Majhna jama okrogle oblike, velika 0,33 x 0,34 m, je bila odkrita v sek. IV, kv. 2. Vkopana je bila v plast SE 6, imela je konkavno oblikovano dno. Debelina profila je znašala 0,10 m. Polnilo sivo rjave ilovnate prsti z drobnim prodom je vsebovalo drobnice hišnega ometa in oglja.

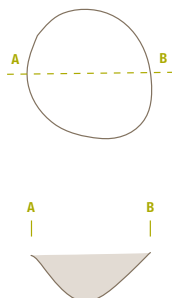

### SE 225 – stojka

Majhna jama okrogle oblike, velika 0,32 x 0,32 m, je bila odkrita v sek. III, kv. 2. Vkopana je bila v plast SE 6, imela je konkavno oblikovano dno. Debelina profila je znašala 0,25 m. Polnilo sivo rjave ilovnate prsti in drobnega proda je bilo brez najdb.

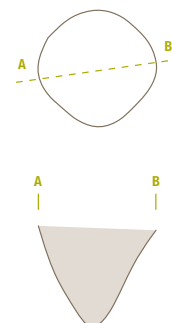



### SE 227 – stojka

Majhna jama okrogle oblike, velika 0,29 x 0,27 m, je bila odkrita v sek. IV, kv. 2. Vkopana je bila v plast SE 6, imela je ravno dno. Debelina profila je znašala 0,12 m. Polnilo sivo rjave ilovnate prsti z malo proda in drobcji oglja je vsebovalo 4 keramične fragmente in 2 kosa hišnega ometa.

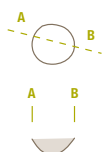

### SE 229 – stojka

Majhna jama ovalne oblike, velika 0,51 x 0,38 m, je bila odkrita v sek. IV, kv. 3. Vkopana je bila v plast SE 6, imela je konkavno dno. Debelina profila je znašala 0,19 m. Polnilo sivo rjave ilovnate prsti z zelo malo proda je vsebovalo drobce oglja in hišnega ometa.

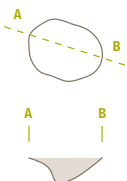

### SE 231 – stojka

Plitka majhna jama ovalne oblike, velika 0,34 x 0,24 m, je bila odkrita v sek. III, kv. 3. Vkopana je bila v plast SE 6. Debelina profila je znašala 0,08 m. Polnilo rjavo sive ilovnate prsti z malo drobnega proda je vsebovalo drobce hišnega ometa in oglja.

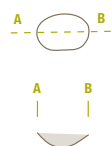

### SE 233 – stojka

Majhna jama okrogle oblike, velika 0,35 x 0,38 m, je bila odkrita v sek. III, kv. 3. Vkopana je bila v plast SE 6, imela je konkavno dno. Debelina profila je znašala 0,22 m. Polnilo rjavo sive ilovnate prsti z malo proda je vsebovalo drobce hišnega ometa in oglja.

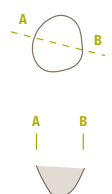

### SE 235 – stojka

Majhna jama okrogle oblike, velika 0,27 x 0,23 m, je bila odkrita v sek. III, kv. 3. Vkopana je bila v plast SE 6, imela je ravno dno. Debelina profila je znašala 0,14 m. Polnilo rjave ilovnate prsti je vsebovalo drobce oglja, hišnega ometa in 1 keramični odlomek.

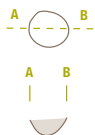

### SE 237 – stojka

Majhna jama okrogle oblike, velika 0,29 x 0,21 m, je bila odkrita v sek. III, kv. 3. Vkopana je bila v plast SE 5, imela je konkavno oblikovano dno. Debelina profila je znašala 0,11 m. Polnilo sivo rjave mastne ilovnate prsti z malo drobnega proda je vsebovalo drobce oglja, hišnega ometa in 1 keramični odlomek.



### Hiša 2 (sek. X, kv. 5) (sl. 23) (M 1:250)

Tloris hiše smo razpoznali na osnovi razporeditve naslednjih stojk (SE 293, SE 295, SE 297, SE 309).

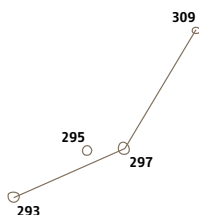

### SE 293 – stojka

Manjša jama okrogle oblike, velika 0,37 x 0,36 m, je bila odkrita v sek. X, kv. 5. Vkopana je bila v plast SE 5, imela je ravno dno. Debelina profila je znašala 0,14 m. Polnilo temno rjavo sive ilovnate prsti je vsebovalo drobce hišnega ometa in oglja.

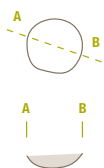

### SE 295 – stojka

Plitka majhna jama okrogle oblike, velika 0,42 x 0,45 m, je bila odkrita v sek. X, kv. 5. Vkopana je bila v plast SE 5, imela je ravno dno. Debelina profila je znašala 0,06 m. Polnilo temno rjave ilovnate prsti z malo drobnega proda, je vsebovalo drobce oglja in 1 odlomek keramike.

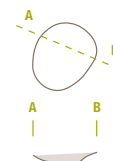

### SE 297 – stojka

Majhna jama okrogle oblike, velika 0,43 x 0,46 m, je bila odkrita v sek. X, kv. 5. Vkopana je bila v plast SE 5, imela je konkavno dno. Debelina profila je znašala 0,08 m. Polnilo sivo rjave ilovnate prsti z malo drobnega proda je vsebovalo drobce oglja.

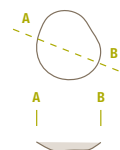

### SE 309 – stojka (M 1:20)

Majhna jama okrogle oblike, velika 0,25 x 0,25 m, je bila odkrita v sek. X, kv. 5. Vkopana je bila v plast SE 5. Debelina profila je znašala 0,04 m. Polnilo temno rjave mastne ilovnate prsti z veliko proda je vsebovalo drobce oglja.

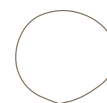

### Hiša 3 (sek. I, kv. 11, 12) (sl. 23) (M 1:250)

Tloris hiše smo razpoznali na osnovi razporeditve naslednjih stojk (SE 36, SE 38, SE 42, SE 44, SE 54, SE 56, SE 285).

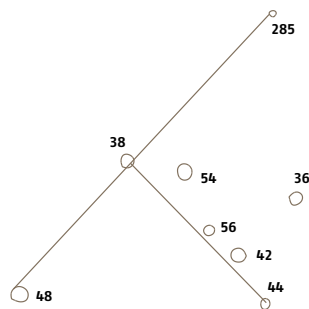

#### SE 36 – stojka

Manjša plitka jama okrogle oblike, velika 0,49 x 0,43 m, je bila odkrita v sek. I, kv. 11, 12. Vkopana je bila v plast SE 6. Debelina polkrožnega profila je znašala 0,12 m. Na površini polnila temno sivo rjave mastne ilovnate prsti je bilo najdenih 8 kosov keramičnih fragmentov in 3 kosi lepa z delci oglja.



#### SE 38 – stojka

Manjša jama okrogle oblike, velika 0,50 x 0,47 m, je bila odkrita v sek. I, kv. 12. Vkopana je bila v peščeno plast SE 5. Debelina profila je znašala 0,08 m. V polnilu temno rjave ilovnate prsti je bil najden večji fragment žrnelj in 15 kamnitih oblic.



#### SE 42 – stojka

Manjša jama okrogle oblike, velika 0,51 x 0,52 m, je bila odkrita v sek. I, kv. 12. Vkopana je bila v plast SE 5, imela je konkavno dno. Debelina profila je znašala 0,5 – 0,10 m. Polnilo temno rjave barve je bilo iz ilovnate prsti in brez najdb.

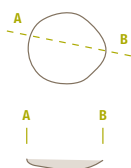

#### SE 44 – stojka

Manjša jama okrogle oblike, velika 0,41 x 0,34 m, je bila odkrita v sek. I, kv. 11, 12. Vkopana je bila v plast SE 5, imela je konkavno dno. Polnilo temno rjave barve je bilo iz ilovnate prsti in brez najdb.



#### SE 54 – stojka

Manjša jama okrogle oblike, velika 0,60 x 0,49 m, je bila odkrita v sek. I, kv. 12. Vkopana je bila v plast SE 5. Debelina profila je znašala 0,11 m. Polnilo temno rjave barve je vsebovalo 2 odlomka keramike (G438, G439).



#### SE 56 – stojka

Manjša jama okrogle oblike, velika 0,39 x 0,40 m, je bila odkrita v sek. I, kv. 12. Vkopana je bila v plast SE 5. Debelina profila je znašala 0,13 m. Polnilo temno rjave barve je bilo iz mastne ilovnate prsti brez najdb.



#### SE 285 – stojka

Majhna jama ovalne oblike, velika 0,26 x 0,23 m, je bila odkrita v sek. X, kv. 12. Vkopana je bila v plast SE 6. Debelina profila je znašala 0,19 m. Polnilo temno rjave ilovnate prsti z veliko prsti je vsebovalo drobce oglja.



## Hiša 4 (sek. I/II, kv. 13, 14) (sl. 23) (M 1:250)

Tloris hiše smo razpoznali na osnovi razporeditve naslednjih stojk (SE 98, SE 112, SE 114, SE 116, SE 118, SE 267).

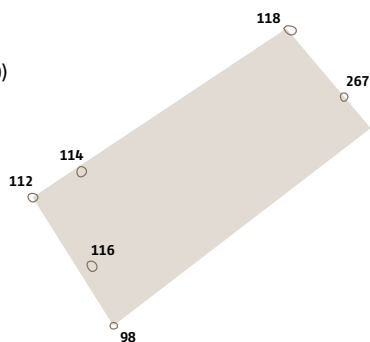

### SE 98 – stojka

Plitka jama okrogle oblike, velika 0,26 x 0,26 m, je bila odkrita v sek. II, kv. 13. Vkopana je bila v plast SE 6, imela je konkavno dno. Debelina profila je znašala 0,17 m. V polnilu temno sivo rjave ilovnate prsti so bili vidni le drobci lepa.



### SE 112 – stojka

Manjša jama okrogle oblike, velika 0,36 x 0,20 m, je bila odkrita v sek. II, kv. 14. Vkopana je bila v plast SE 6. Polnilo temno sivo rjave ilovnate prsti je vsebovalo drobce oglja.

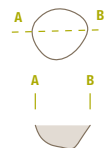

### SE 114 – stojka

Manjša jama okrogle oblike, velika 0,26 x 0,26 m, je bila odkrita v sek. II, kv. 14 in vkopana v plast SE 6. Debelina profila je znašala 0,24 m. Polnilo temno sivo rjave ilovnate prsti je bilo brez najdb.



### SE 116 – stojka

Manjša plitka jama okrogle oblike, velika 0,50 x 0,40 m, je bila odkrita v sek. II, kv. 14. Vkopana je bila v plast SE 6. Polnilo temno sivo rjave ilovnate prsti in prodnikov je bilo brez najdb.



### SE 118 – stojka

Plitka majhna okrogla jama, velika 0,50 x 0,40 m, je bila odkrita v sek. I, kv. 13. Vkopana je bila v plast SE 6, imela je konkavno dno. Debelina profila je znašala 0,06 m. V polnilu temno sivo rjave ilovnate prodnate prsti sta bila najdena 2 kosa hišnega ometa.



### SE 267 – stojka

Majhna jama ovalne oblike, velika 0,29 x 0,31 m, je bila odkrita v sek. I, kv. 13. Vkopana je bila v plast SE 6, imela je konkavno dno. Debelina profila je znašala 0,10 m. Polnilo temno rjave ilovnate prsti z malo proda je vsebovalo drobce hišnega ometa in nekaj koščkov oglja.



## Hiša 5 (sek. II, kv. 14, 15) (sl. 23) (M 1:250)

Tloris hiše smo razpoznali na osnovi razporeditve naslednjih stojk (SE 83, SE 100, SE 102, SE 104, SE 106, SE 108, SE 110, SE 126).

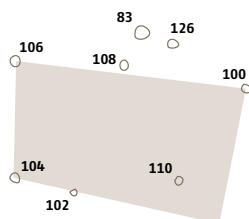

### SE 83 – stojka

Majhna jama jajčaste oblike, velika 0,51 x 0,40 m, je bila odkrita v sek. II, kv. 15. Vkopana je bila v peščeno prodnato osnovo SE 5. Debelina profila je znašala 0,04 m. Polnilo temno sivo rjave mehke prsti je vsebovalo drobce oglja in 1 fragment keramike.





### SE 100 – stojka

Plitka jama okrogle oblike, velika 0,36 x 0,36 m, je bila odkrita v sek. II, kv. 15. Vkopana je bila v plast SE 6, imela je nepravilno dno. Debelina profila je znašala 0,10 m. Polnilo temno rjave ilovnate prsti je bilo brez najdb.

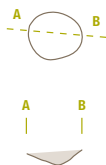

### SE 104 – stojka

Manjša jama okrogle oblike, velika 0,47 x 0,35 m, je bila odkrita v sek. II, kv. 15. Vkopana je bila v prodnato geološko plast SE 6, imela je konkavno dno. Debelina profila je znašala 0,26 m. Polnilo sivo rjave ilovnate prsti je vsebovalo drobce lepa.

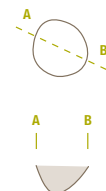

### SE 108 – stojka

Jama ovalne oblike, velika 0,35 x 0,51 m, je bila odkrita v sek. II, kv. 15. Vkopana je bila v plast SE 6, imela je ravno dno. Debelina profila je znašala 0,22 m. Polnilo temno sivo rjave ilovnate prsti je vsebovalo drobce ometa in oglja.



### SE 102 – stojka

Plitka jama okrogle oblike, velika 0,24 x 0,22 m, je bila odkrita v sek. II, kv. 15. Vkopana je bila v plast SE 6, imela je konkavno dno. Debelina profila je znašala 0,15 m. V polnilu rjavo črne ilovnate prsti so bili drobci oglja in hišnega ometa.



### SE 106 – stojka

Jama okrogle oblike, velika 0,37 x 0,39 m, je bila odkrita v sek. II, kv. 15. Vkopana je bila v plast SE 6, imela je konkavno dno. Debelina profila je znašala 0,23 m. Polnilo temno sivo rjave ilovnate prsti in drobne ga proda je vsebovalo drobce hišnega ometa.



### SE 110 – stojka

Plitka jama ovalne oblike, velika 0,31 x 0,39 m, je bila odkrita v sek. II, kv. 14. Vkopana je bila v plast SE 6, imela je konkavno dno. Debelina profila je znašala 0,12 m. Polnilo temno sivo rjave ilovnate prsti je bilo brez najdb.



### SE 126 – stojka

Plitka jama ovalne oblike, velika 0,32 x 0,40 m, je bila odkrita v sek. II, kv. 15. Vkopana je bila v plast SE 6. Debelina profila je znašala 0,04 m. V polnilu sivo rjave ilovnate prsti so bili najdeni drobci keramike.



## Zemljanka 1 (SE 135) (M 1:100)

KIA 36654, <sup>14</sup> C	BP	2484±30
1Σ	cal BC	757-727 (12,3%)
		693-684 (4,1%)
		669-541 (51,9%)
2Σ	cal BC	771-505 (92,5%)
		462-450 (1,0%)
		441-417 (1,9%)

Jama pravokotne oblike z zaobljenimi vogali in navpičnimi stenami, velika 2,80 x 2,53 m, je bila odkrita v sek. IV, kv. 3. Vkopana je bila v plast SE 6, imela je konkavno dno. Debelina profila je znašala 0,45 m. Polnilo sivo rjave ilovnate prodnate prsti z veliko oglja, je vsebovalo več posebnih najdb: manjša skodelica (G508) vijčki (G527-G529), kos ognjiščne kože (G526) in 295 keramičnih kosov lončenine in 57 kosov hišnega ometa (G508-529).

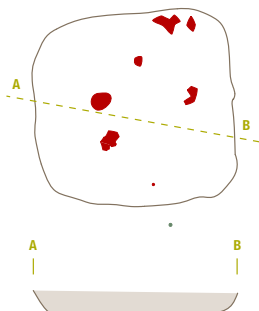



## Zemljanka 2 (SE 291)

KIA 36658, <sup>14</sup> C	BP	2504±31
1Σ	cal BC	766-743 (10,9%)
		689-664 (10,2%)
		647-550 (47,1%)
2Σ	cal BC	784-521 (95,4%)

Jama pravokotne oblike z zaobljenimi vogali, velika 2,60 x 2 m, je bila odkrita v sek. X, kv. 6. Vkopana je bila v plast SE 6, imela je ravno dno. Debelina profila je znašala 0,50 m. Polnilo temno rjave do sivo temno rjave mastne ilovnate prsti je vsebovalo 1575 kosov keramičnih

odlomkov, 1 skledo (G831), 1 utež (G825), odlomka ognjiščne kože (G826, G827), 1 odlomek roga ročaja posode (G828), 19 odlomkov ognjiščne kože (G829), 22 kosov žrnelj, 19 kamnov, 234,5 kg hišnega ometa in živalske kosti (G806-831).

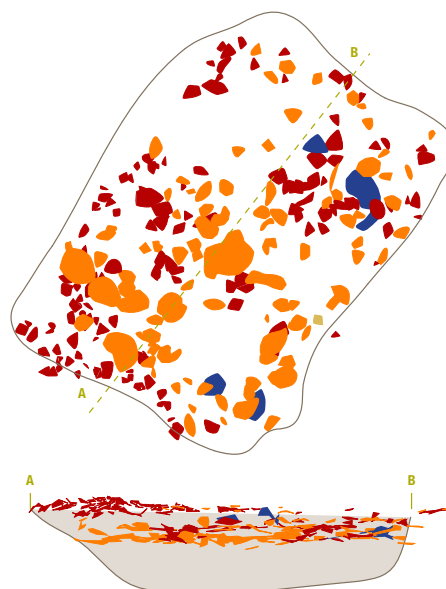

## Zemljanka 3 (SE 257) (M 1:150)

KIA 21401, <sup>14</sup> C	BP	2454±29
1Σ	cal BC	758-685 (26,6%)
		660-646 (4,8%)
		543-483 (21,9%)
		466-449 (5,5%)
		441-425 (5,5%)
		424-413 (4,1%)
2Σ	cal BC	61-679 (28,3%)
		669-625 (11,3%)
		624-613 (1,9%)
		594-409 (53,9%)

Velika jama pravokotne oblike je imela strmo severno in južno steno, vzhodna in zahodna stena sta bili bolj položni, dno je imela ravno. Jama, velika 6,10 x 4 m, je bila odkrita v sek. VIII, kv. 4, 5. Vkopana je bila v plast SE 5. Debelina profila je znašala od 0,36 – do 0,40 m. Polnilo rjavo črne ilovnate prsti z veliko

proda, drobci oglja (še posebej na sredini), je vsebovala 649 kosov keramičnih odlomkov, 10 piramidalnih uteži (G779, 780, 784), 1 vijček (G783), 2 skledi (G786, 787), 1 lonček (G785), majhno skodelico (G782), kamnito kroglo, 11 kosov žrnelj, 38 kosov hišnega ometa in 17 večjih in manjših kamnov (G753-787).

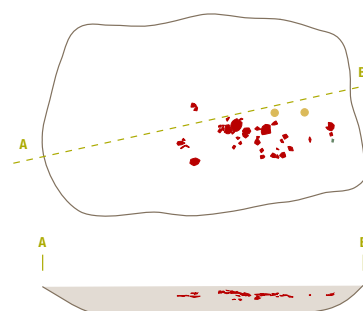

## Peči (SE 141, SE 145)

### SE 141 - peč

KIA 21394, <sup>14</sup> C	BP	2639±31
1Σ	cal BC	822-799 (68,3%)
2Σ	cal BC	893-879 (2,9%)
		838 786- (92,5%)

Peč pravokotne oblike, velika 1,18 x 1,55 m, je bila odkrita v sek. IV, kv. 4. Peč v obliki stisnjene gmote prežgane ilovice je ležala 0,08 m višje od izkopane površine, zasledili smo jo že pri strojnem izkopu v plasti SE 2. Vkop peči ni bil viden, se je pa prežgana ilovica nadaljeval nekaj cm v plast SE 5. Od peči so ostali razbiti večji in manjši kosi prežgane ilovice, nekateri so lepo zglajeni in se polkrožno zaključujejo. Ob velikih

količin ožgane gline (39 kg) je bilo v polnilu peči najdenih 119 keramičnih fragmentov (G535-543).

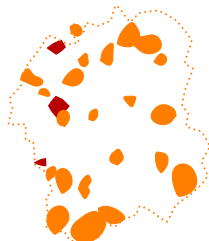

### SE 145 - peč

Peč pravokotne oblike, velika 1,52 x 1,52 m, je bila odkrita v sek. IV, kv. 5. Peč v obliki stisnjene gmote lepa je ležala okrog 0,08 m nad izkopano površino, zasledili smo jo že pri strojnem izkopu v plasti SE 2. Debelina preseka peči je znašala 0,20 m. Peč se je končala 0,8 m v plast SE 5. Od peči so se ohranili le večji in manjši kosi prežgane ilovice rdečkaste barve, nekateri so lepo zglajeni in se polkrožno zaključujejo.

Ob velikih količinah prežgane gline (68 kg) je bilo v polnilu peči najdenih še 53 kosov keramičnih fragmentov in vijček (G544) (G544-550).



## Vodnjak (SE 265)

Manjša jama ovalne oblike, velika 1,35 x 1,28 m, je bila odkrita v sek. V, VI, kv. 4. Vkopana je bila v plast SE 6. Debelina profila je znašala 1 m. Jama se je pojavila na dnu jame SE 203, imela je strme navpične stene in ravno dno. Polnilo sive mastne ilovnate prsti z veliko srednje velikega proda, drobcev oglja, lepa in ostankov lesa, je vsebovalo 27 keramičnih odlomkov, 1 skledo (G790), 2 kosa žrnelj in 1 kamen (G788-790).

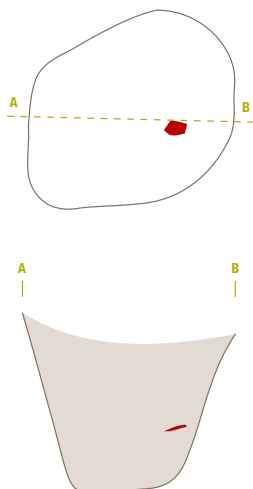

KIA 36657, <sup>14</sup> C	BP	2525±30
1Σ	cal BC	784-748 (21,4%)
		687-666 (14,5%)
		643-591 (27,6%)
		578-566 (4,8%)
2Σ	cal BC	794-725 (29,6%)
		694-541 (65,8%)



**Velike odpadne jame (SE 14, SE 28, SE 32, SE 34, SE 64, SE 76, SE 87, SE 88, SE 92, SE 96, SE 153, SE 169, SE 171, SE 173, SE 197, SE 203, SE 207, SE 239, SE 246, SE 289, SE 299, SE 545)**

**SE 28 - jama (M 1:100)**

KIA 36652, <sup>14</sup> C	BP	2539±29
1Σ	cal BC	792-751 (34,8%)
		686-667 (15,7%)
		636-622 (6,8%)
		614-594 (10,9%)
2Σ	cal BC	797-735 (39,1%)
		690-662 (18,1%)
		649-546 (38,2%)

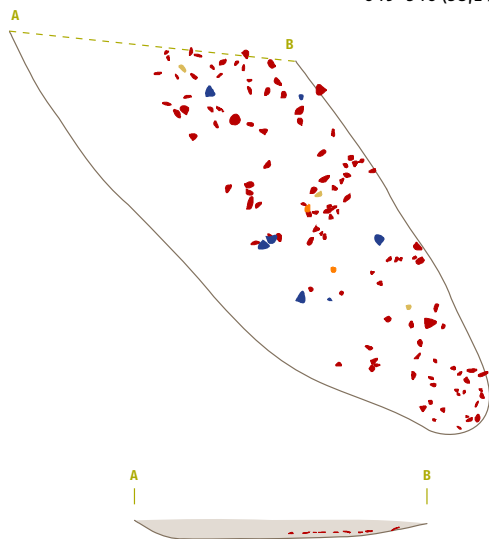

Dolga podolgovata ovalna jama (jarek), velika 11,18 x 2,93 m, je bila odkrita v sek. I in X kv. 6, 7. Vkopana je bila v plast SE 5 in SE 6. Debelina U - profila je znašala 0,30 m. Na severni strani plitke jame sta bili odkriti dve luknji za stojki SE 310 in SE 312. Del jame je tudi SE 289.

V polnilu črno sivo rjave mastne ilovnate prsti in proda je bilo najdenih 319 kosov keramičnih fragmentov, 720 kosov večjih in manjših kosov hišnega ometa, 85 kosov večjih in manjših fragmentov žrnelj, veliko oglja in fragmente kosti (G256-304).



**SE 14 - jama**

Jama nepravilne oblike, velika 3,47 x 1,73 m, je bila odkrita v sek. I, kv. 11 in se je nadaljevala v sek. I, kv. 11. Vkopana je bila v plast SE 5 in SE 6, ima ravno dno. Debelina profila je znašala 0,17 m. Polnilo sivo rjave ilovnate prsti je vsebovalo 6 kosov žrnelj, fragmente oglja in lepa (G238-241).



**SE 32 - jama**

Jama okroglo ovalne oblike, velika 2,00 x 1,63 m, je bila odkrita v sek. I, kv. 6. Vkopana je bila v prodnato plast SE 6. Debelina polkrožnega profila je znašala 0,12 m. Polnilo svetlo sivo rjave ilovnate prsti z veliko prodniki je vsebovalo 25 kosov keramičnih fragmentov, 7 kosov lepa, oglja in poseben kamen z bleščecimi delci (G427-432).

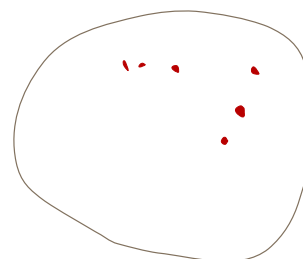

**SE 34 - jama**

Plitka jama polkrožno ovalne oblike, velika 2,30 x 1,70 m, je bila odkrita v sek. I, kv. 5. Vkopana je bila v plast SE 5. Debelina profila je znašala 0,06 m. Na površini komaj vidnega polnila temno rjave ilovnate mastne prsti je bilo najdenih 29 kosov keramičnih fragmentov in drobcji lepa (G433-437).

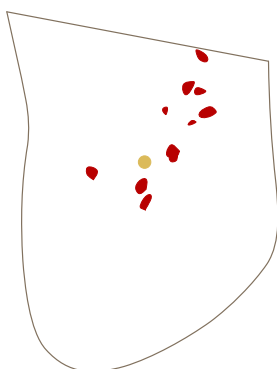

**SE 64 - jama (M 1:100)**

Plitka jama nepravilne oblike, velika 1,62 x 2,40 m, je bila odkrita v sek. I, kv. 5. Vkopana je bila v plast SE 5, imela je ravno dno. Debelina profila je znašala 0,04 m. Na površini in v polnilu temno rjave in sive ilovnate prodnate prsti je bilo najdenih 67 kosov keramičnih fragmentov, koščki lepa in drobcji oglja (G440-G447).

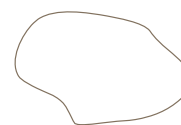



#### SE 76 - jama (M 1:100)

Jama ledvičaste oblike, velika 3,70 x 1,57 m, je bila odkrita v sek. I, kv. 4. Vkopan je bila v plast SE 6, imela je nepravilno dno. Debelina profila je znašala 0,35 m. Jama se je nahajala pod plastjo SE 30. Polnilo temno sivo rjave mehke prsti je vsebovalo 30 kosov keramičnih fragmentov, 87 kosov lepa in veliko oglja (G448, G449).

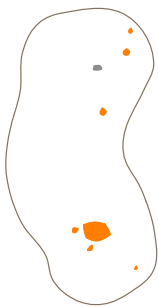

#### SE 87 - jama (M 1:100)

Jama, velika 1,98 x 1,82 m, je bila odkrita v sek. II, kv. 3. Vkopana je bila v plast SE 5. Debelina nepravilnega profila je znašala 0,24 m. Pri nadaljnjem poglobljanju se je v sredini jame pokazala plitka jama nepravilne oblike, velika 1,40 x 1 m. V polnilu temno sivo rjave ilovnate prsti z malo proda in drobci oglja je bilo najdenih 77 kosov keramičnih fragmentov, 1 večji kos žrnelj in 84 kosov hišnega ometa (G456-466).

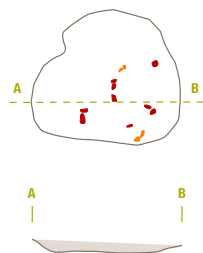

#### SE 88 - jama (M 1:100)

Plitka jama nepravilne oblike, velika 2,16 x 1,71 m, je bila odkrita v sek. II, kv. 3. Vkopana je bila v plast SE 5. Debelina profila je znašala 0,18 m. Na površini in v polnilu sivo rjave barve ilovnate prsti z malo proda je bilo najdenih 52 kosov keramičnih fragmentov, 1 žrmlje in 8 hišnega ometa (G467-470).

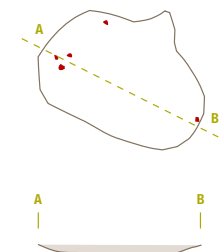

#### SE 92 - jama (M 1:100)

Jama okrogle oblike, velika 2,50 x 2,43 m, je bila odkrita v sek. II, kv. 4, 5. Vkopana je bila v peščeno prodnato geološko osnovo SE 5. Debelina profila je znašala 0,62 m. Na obrobju jame je bilo v črno rjavni ilovnati prsti najdenih 221 keramičnih fragmentov, več kamnitih razbitih oblic, utež, veliko oglja in hišnega ometa (G476-488).

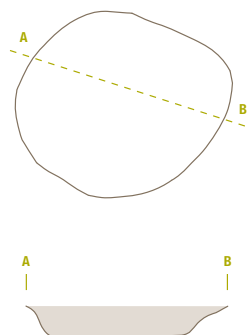

### SE 96 - jama (M 1:100)

Jama ovalne oblike, velika 1,39 x 3,45 m, je bila odkrita v sek. II, kv. 12. Vkopana je bila v plast SE 5. Debelina profila nepravilne oblike je znašala 0,5 m. Na površini in v polnilo temno sivo rjave ilovnate prsti z drobci lepa in oglja je bilo najdenih 170 kosov keramičnih fragmentov, 3 uteži (G501-503) in 50 kosov lepa in 1 večji kamen (G489-503). Del jame sestavlja tudi manjša jama SE 129.

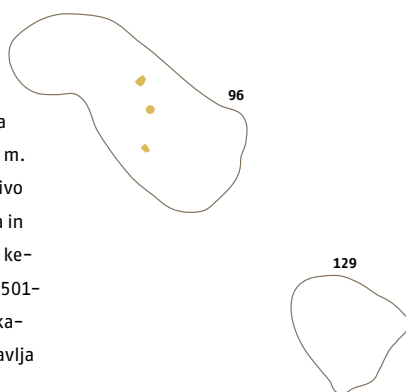

### SE 153 - jama (M 1:100)

Plitka jama ovalne oblike, velika 2,60 x 2,10 m, je bila odkrita v sek. IV, kv. 2. Vkopana je bila v plast SE 6. Debelina profila je znašala 0,08 m. Polnilo sivo rjave ilovnate prsti je vsebovalo 11 kosov keramike in fragment ročaja z čepkoma (G561) in odlomek ognjiščne koze (G562) in 17 kosov hišnega ometa (G560-562).

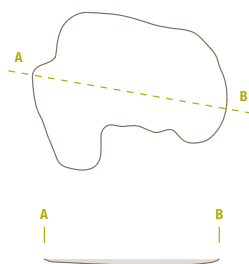

### SE 169 - jama (M 1:100)

Jama nepravilne oblike, velika 4,80 x 2,94 m, je bila odkrita v sek. I, II, kv. 4, 5. Vkopana je bila v plast SE 6. Polnilo temno rjave mastne ilovnate prsti je vsebovalo 109 kosov keramičnih fragmentov, ornamentirano ostnjenje (G579), 1 utež (G580) in 10,5 kg hišnega ometa (G572-580).

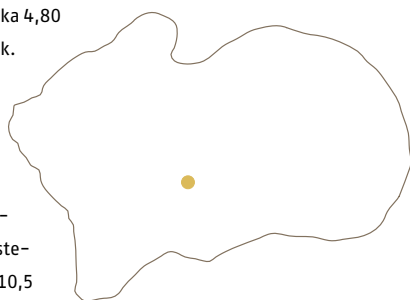

### SE 171 - jama (M 1:100)

KIA 37357, <sup>14</sup> C	BP	2439±26
1Σ	cal BC	727-693 (15,0%)
		657-654 (1,4%)
		542-481 (28,0%)
		468-415 (23,9%)
2Σ	cal BC	749-687 (21,9%)
		666-642 (6,7%)
		592-407 (66,8%)

Jama ovalne oblike, velika 2,42 x 2,05 m, je bila odkrita v sek. III, kv. 4. Vkopana je bila v plast SE 5, imela je ravno dno. Debelina profila je znašala 0,26 m. Polnilo sive ilovnate prsti z srednje velikimi prodniki je vsebovalo 186 kosov keramičnih fragmentov, večji kosom žrnelj (0,30 x 0,20 m), 5 fragmentarno ohranjenih uteži (G598-602), 1 lonček (G597) in 2 kg hišnega ometa (G581-606).

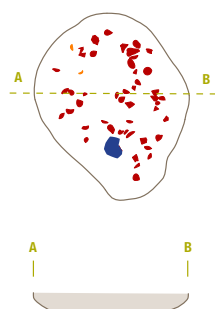



### SE 173 - jama (M 1:100)

Jama okrogle oblike, velika 2 x 1,70 m, je bila odkrita v sek. III, kv. 3. Vkopana je bila v plast SE 5. Debelina profila je znašala 0,60 m. Polnilo temno sive ilovnate prsti z drobci oglja je vsebovalo 98 kosov keramičnih fragmentov, 4 uteži (G620, G621, G623, G624), fragment posode z držajem (G622), 1 kos žrnelj in 123 kosov hišnega ometa (G607-624).

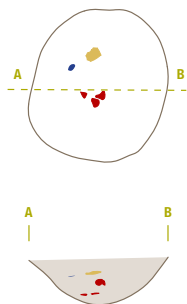

### SE 197 - jama (M 1:100)

Jama nepravilne ovalne oblike, velika 2,13 x 1,75 m, je bila odkrita v sek. V, kv. 2, 3. Vkopana je bila v plast SE 6, imela je konkavno dno. Debelina profila je znašala 0,24 m. Polnilo sivo rjave peščene ilovice z veliko proda je vsebovalo 16 keramičnih fragmentov, 8 kosov hišnega lepa in 1 živalsko čeljust z zobmi (G643-645).

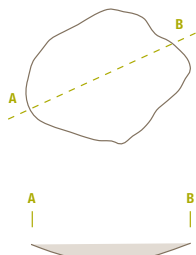

### SE 207 - jama (M 1:100)

Plitka jama ovalne oblike, velika 2,52 x 2,16 m, je bila odkrita v sek. V, kv. 11. Vkopana je bila v plast SE 5 in SE 6. Imela je ravno dno. Debelina profila je znašala 0,17 m. Polnilo sivo rjave ilovnate prsti z malo proda je vsebovalo 67 keramičnih kosov in 34 kosov (4,5 kg) hišnega ometa (G698-701).

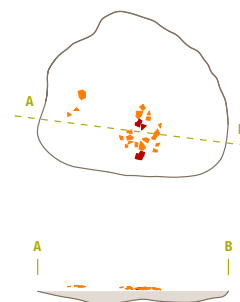

### SE 203 - jama

KIA 36655, <sup>14</sup> C	BP	2484±26
1Σ	cal BC	756-728 (11,7%)
		693-684 (3,4%)
		654-606 (20,7%)
		604-542 (27,6%)
2Σ	cal BC	770-509 (94,4%)
		437-420 (1,0%)

Jama okrogle oblike, velika 2,43 x 2,99 m, je bila odkrita v sek. V, VI, kv. 4, 5. Imela je strme stene in ravno dno, vkopana je bila v plast SE 6. Debelina profila je znašala 0,70 m. Polnilo temno sivo rjave ilovnate prsti z drobci oglja je vsebovalo 435 kosov keramičnih odlomkov, 2 uteži (G692, G694), 1 vijček (G693), 1 lonec (G697), fragment ornamentiranega ostenja posode (G696), 1 fragment dna (G695), 10 kosov žrnelj, 7 večjih kamnov, 168 kosov hišnega ometa (G671-697).

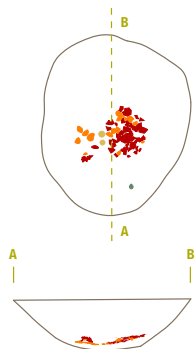

### SE 239 - jama (M 1:100)

Jama nepravilne ovalne oblike, velika 4,40 x 2,20 m, je bila odkrita v sek. III, kv. 5. Vkopana je v plast SE 5, imela je globoko konkavno dno. Debelina profila je znašala 0,61 m. Polnilo sivo rjavega mastnega muljevca z malo proda, oglja in večjimi prodniki je vsebovalo 106 keramičnih odlomkov, 1 skledo (G719), 1 utež (G718), 5 kosov žrnelj in 48 kosov hišnega ometa (G708-719).

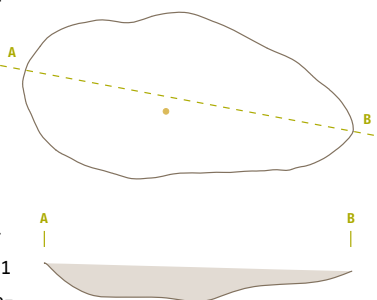

### SE 246 – jama

Globoka jama nepravilne oblike, velika 2,18 x 1,40 m, je bila odkrita v sek. VII, kv. 1. Vkopana je bila v plast SE 6, imela je ravno dno. Debelina profila je znašala 0,34 m. Polnilo temno sivo rjave ilovnate prsti s prodniki, drobci oglja in lepa je vsebovalo 82 kosov keramičnih odlomkov, dve skledi (G741, G742), 5 kamnov in 11 kosov hišnega ometa (G729–742).

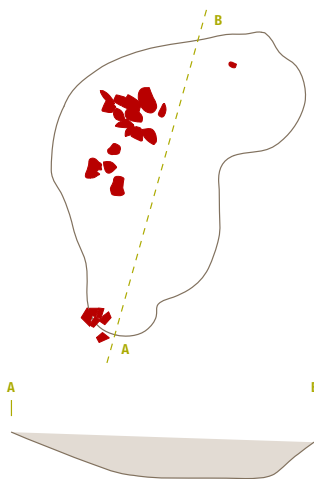

### SE 289 – jama (M 1:100)

Plitka jama podolgovato polkrožen oblike, velika 5,14 x 2,92 m, je bila odkrita v sek. X, kv. 7. Vkopana je bila v plast SE 6. Debelina profila je znašala 0,28 m. Polnilo sivo rjave mastne ilovnate prsti z malo proda in drobci oglja je vsebovalo 226 kosov keramičnih odlomkov, 1 utež (G804), 1 odlomek ognjiščne koze (G805), 12 kosov žrnelj, 6 kg hišnega ometa, živalske kosti in 5 kamnov (G791–805).

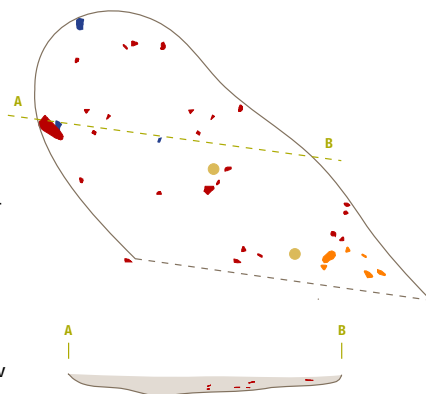

### SE 299 – jama

Plitka jama nepravilne oblike, velika 2,25 x 2,60 m, je bila odkrita v sek. X, kv. 4, 5. Vkopana je bila v plast SE 5, imela je ravno dno. Debelina profila je znašala 0,10 m. Polnilo temno rjave ilovnate prsti z malo srednje velikega proda (do 0,06 m), je vsebovalo drobcev oglja, hišni omet in 13 keramičnih odlomkov (G832).

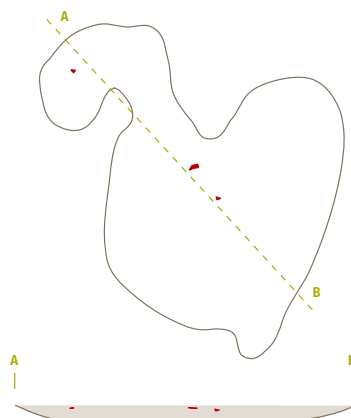

### SE 545 – jama (M 1:150)

Velika jama ovalne oblike, velika 7,26 x 4,74 m, je bila odkrita v sek. V, kv. 12. Vkopana je bila v plast 6. Sredinski del jame je bil ozek in globok, debelina profila je znašala 1,30 m. Polnilo temno rjave, sive mastne prsti z drobci oglja in manjših prodnikov je vsebovalo 199 kosov keramičnih odlomkov, 5 uteži (G862, G863) 1 skodelo (G684), odlomek ročaja skodela, okrašene z rogovoma (G866), 6 kosov žrnelj, 3 kamne in 57 kosov hišnega ometa (G854–866).

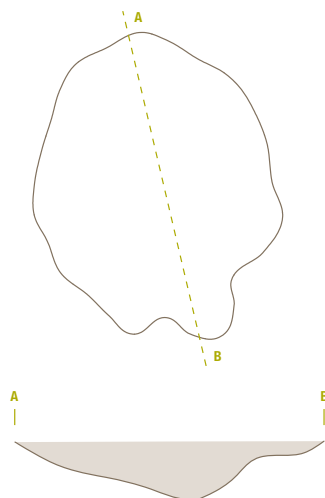

**Manjše odpadne jame (SE 40, SE 48, SE 50, SE 58, SE 68, SE 89, SE 127, SE 133, SE 139, SE 147, SE 157, SE 167, SE 185, SE 195, SE 201, SE 211, SE 221, SE 241, SE 243, SE 250, SE 252, SE 255, SE 275, SE 287, SE 301, SE 303, SE 305, SE 307, SE 311, SE 313, SE 561)**

### SE 40 – jama

Plitka jama podolgovate ovalne oblike, velika 1,80 x 1,40 m, je bila odkrita v sek. I, II, kv. 12. Vkopana je bila v plast SE 5. Debelina profila je znašala 0,07 m. Na površini polnila temno rjave mastne ilovnate prsti je bilo najdenih 16 kosov keramike.

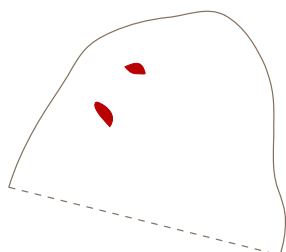

### SE 48 – jama

Jama okrogle oblike, velika 0,53 x 0,64 m, je bila odkrita v sek. I, kv. 12. Vkopana je bila v plast 5. Polnilo temno sivo rjave barve je bilo iz ilovnate mastne prsti in brez najdb.



### SE 50 - jama

Jama polkrožne oblike, velika 0,91 x 0,86 m, ki se nadaljuje v J profil, je bila odkrita v sek. I, kv. 12. Vkopana je bila v plast SE 5. Polnilo temno sivo rjave barve je bilo iz ilovnate mastne prsti in brez najdb.

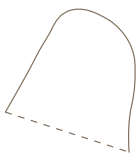

### SE 58 - jama

Plitka jama nepravilne oblike, velika 1,12 x 0,76 - 1,02 m, je bila odkrita v sek. I, kv. 12. Vkopana je bila v plast SE 5 in je imela nepravilno dno. Debelina profila je znašala 0,05 m. V polnilu temno rjave do temno sive ilovnate prsti je bilo najdenih 5 keramičnih kosov in drobcev oglja.

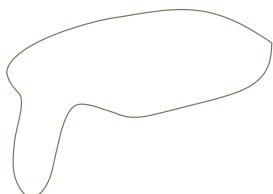

### SE 68 - jama

Jama okrogle oblike, velika 0,76 x 0,57 m, je bila odkrita v sek. I, kv. 14. Vkopana je bila v prodnato plast SE 6, imela je nepravilno dno. Debelina profila je znašala 0,20 m. Polnilo svetlo sivo rjave barve iz ilovnate mastne prsti je vsebovalo drobce oglja in je bilo brez najdb.

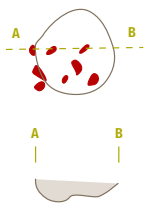

### SE 89 - jama

Jama ovalne oblike, velika 0,74 x 0,78 m, je bila odkrita v sek. II, kv. 3. Vkopana je bila v plast SE 5. V polnilu sivo rjave ilovnate mastne prsti z malo proda je bilo najdenih 8 kosov keramičnih fragmentov, 1 žrmlje in 36 hišnega ometa (G471).

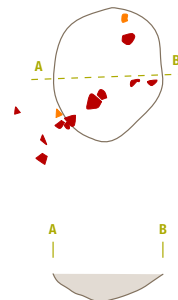

### SE 127 - jama

Jama nepravilne oblike, velika 1,54 x 1,30 m, je bila odkrita v sek. II, kv. 12. Vkopana je bila v plast SE 5, imela je konkavno dno. Debelina profila je znašala 0,18 m. V polnilu sivo rjave ilovnate prsti je bilo najdenih nekaj fragmentov keramike, drobcev oglja in več kosov hišnega ometa.



### SE 133 - jama

Jama ovalne oblike, velikosti 0,46 x 0,76 m, je bila odkrita v sek. IV, kv. 3. Vkopana je bila v plast SE 6, imela je konkavno oblikovano dno. Debelina profila je znašala 0,30 m. V polnilu sivo rjave ilovnate prsti z malo proda in drobcu oglja je bilo najdenih 14 kosov keramičnih fragmentov in 2 kosa lepa (G504-507).

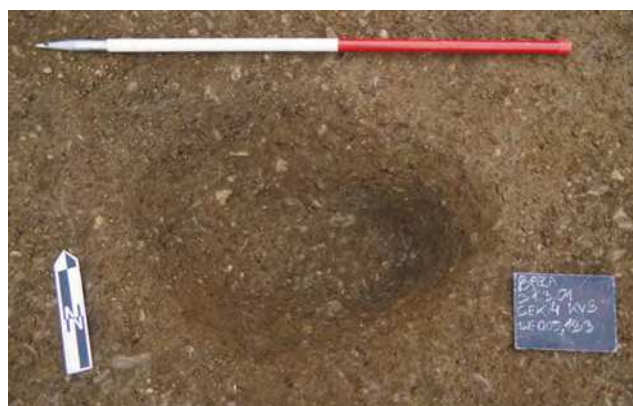



### SE 139 - jama

Jama okrogle oblike, velika 0,66 x 0,66 m, je bila odkrita v sek. IV, kv. 3. Vkopana je bila v plast SE 6, imela je konkavno dno. Debelina profila je znašala 0,31 m. V polnilu sivo rjave ilovnate prsti z drobcji oglja je bilo najdenih 17 kosov keramičnih fragmentov (G531-534).

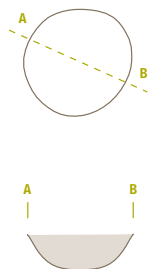

### SE 147 - jama

KIA 37356, <sup>14</sup> C	BP	2417±28
1Σ	cal BC	519-408 (68,3%)
2Σ	cal BC	743-689 (13,4%)
		664-647 (2,9%)
		550-401 (79,2%)

Jama okrogle oblike, velika 0,87 x 0,89 m, je bila odkrita v sek. IV, kv. 5. Vkopana je bila v plast SE 6, imela je nepravilno dno. Debelina profila je znašala 0,18 m. Polnilo sivo rjave ilovnate prsti z veliko oglja je

vsebovalo 12 kosov keramičnih fragmentov, odlomek ognjiščne kože (G556), 4 ornamentirane piramidalne uteži (G557, G551, G558, G559) in 4 kose žrnelj (G551-559).

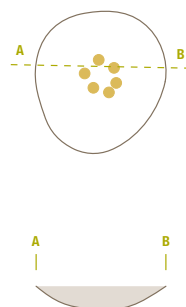

### SE 157 - jama

Plitka jama nepravilne oblike, velika 1,40 x 1,20 m, je bila odkrita v sek. I, II, kv. 5. Vkopana je bila v plast SE 6. Debelina profila je znašala 0,56 m. Polnilo sivo temno rjave ilovnate prsti z drobcji oglja je vsebovalo 14 kosov keramike (G563-566).

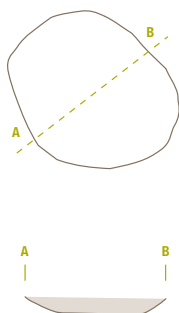

### SE 167 - jama

Jama okrogle oblike, velika 0,91 x 0,80 m, je bila odkrita v sek. II, kv. 1. Vkopana je bila v plast SE 6. Debelina profila je znašala 0,33 m. Polnilo sivo rjave mastne ilovnate prsti z mivko je vsebovalo 43 keramičnih kosov, 44 kosov hišnega ometa in 1 kos žrnelj (G567-571).

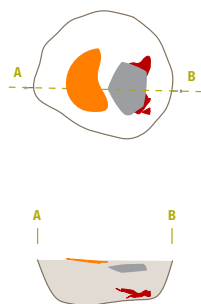

### SE 185 - jama (M 1:100)

Jama okrogle oblike, velika 2,50 x 2,30 m, je bila odkrita v sek. III, kv. 15, 16. Vkopana je bila v plast SE 5. Debelina profila je znašala 0,18 m. Polnilo temno sivo rjave ilovnate prsti je vsebovalo 6 keramičnih odlomkov.

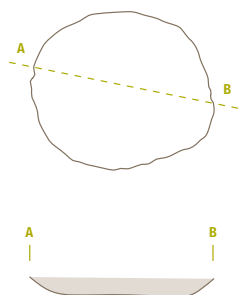

### SE 195- jama

Manjša jama ledvičaste oblike, velika 0,95 x 0,65 m, je bila odkrita v sek. III, kv. 1, 2. Vkopana je bila v plast SE 6, imela je konkavno dno. Debelina profila je znašala 0,23 m. Polnilo temno sivo rjave ilovnate prsti je vsebovalo 2 keramična odlomka in 4 koščke hišnega ometa.

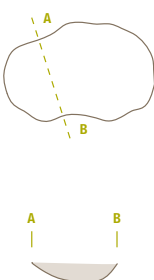

### SE 211 - jama

Jama ovalne oblike, velika 1,25 x 0,70 m, je bila odkrita v sek. III, kv. 3. Vkopana je bila v plast SE 5 in SE 6. Imela je ravno dno. Debelina profila je znašala 0,24 m. Polnilo sivo rjavega muljevca je vsebovalo drobce lepa in oglja.

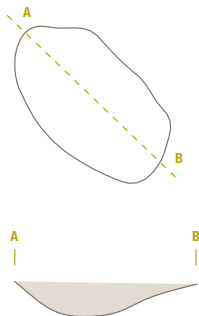

### SE 221 - jama

Jama ovalne oblike, velika 0,91 x 0,63, je bila odkrita v sek. IV, kv. 2. Vkopana je bila v plast SE 6, imela je konkavno dno. Debelina profila je znašala 0,14 m. Polnilo sivo rjavega muljevca s prodniki in drobci oglja je vsebovalo 10 keramičnih kosov, 2 kosa žrnelj in 33 kosov hišnega ometa.



### SE 201 - jama

Podolgovata ozka jama z zaobljenimi vogali, velika 2,05 x 0,49 m, je bila odkrita v sek. V, kv. 3, 4. Vkopana je bila v plast SE 6, imela je konkavno dno. Debelina profila je znašala 0,23 m. Na površini in v polnilu temno rjave ilovnate prsti z veliko oglja je bila večja zgoštevina keramike (397 kosov), skodela (G670) in 3 kosi hišnega ometa (G646-670).

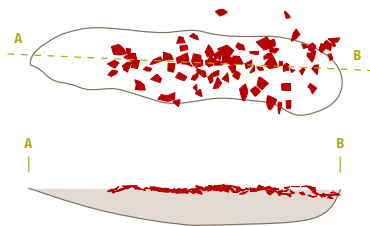

### SE 241 - jama

Jama podolgovato ovalne oblike, velika 1,20 x 1,18 m, je bila odkrita v sek. IV, V, kv. 2. Vkopana je bila v plast SE 5. Debelina profila je znašala 0,25 m. Polnilo temno rjave ilovnate prsti z drobci hišnega ometa in oglja je vsebovalo 8 keramičnih odlomkov.

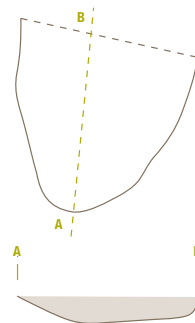



### SE 243 - jama

Plitka srednje velika jama ovalne oblike, velika 1,16 x 1,10 m, je bila odkrita v sek. VI, kv. 6. Vkopana je bila v plast SE 6. Debelina profila je znašala 0,10 m. Polnilo sivo rjave mehke ilovnate prsti z drobci oglja in hišnega ometa je vsebovalo 21 keramičnih odlomkov, 1 lonc (G725), 2 uteži (G724), 4 kose žrnelj in 4 kose hišnega ometa (G720-725).

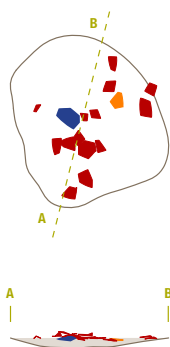

### SE 250- jama

Jama ovalne oblike, velika 1,14 x 1,25 m, je bila odkrita v sek. VII, kv. 2. Vkopana je bila v plast SE 6 in je imela konkavno oblikovano dno. Polnilo temno rjave rdečkaste mehke ilovnate prsti z nekaj prodniki (do 0,15 m), veliko oglja in drobci hišnega ometa je vsebovalo 15 keramičnih odlomkov in delce živalskih kosti (G743-745).

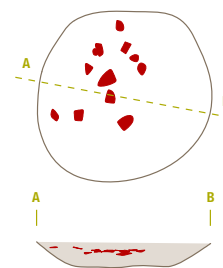

### SE 252 - jama

Jama okrogle oblike, velika 1,90 x 2 m, je bila odkrita v sek. VII, kv. 7. Vkopana je bila v plast SE 5, imela je ravno dno. Debelina profila je znašala 0,21 m. Polnilo temno sivo rjave ilovnate prsti z prodniki in koščki oglja je vsebovalo 38 keramičnih fragmentov (G746-752).

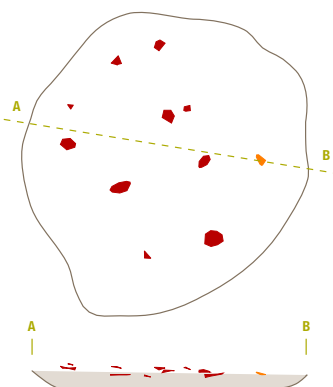

### SE 255 - jama

Jama ovalne oblike, velika 1,50 x 0,90 m, je bila odkrita v sek. VII, kv. 5. Vkopana je bila v plast SE 6, imela je konkavno dno. Debelina profila je znašala 0,13 m. Polnilo temno rjave mehke ilovnate prsti ni vsebovalo najdb.

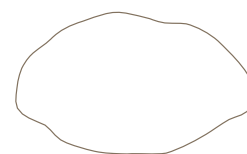

### SE 275 - jama

Plitka jama ovalne oblike, velika 0,62 x 0,63 m, je bila odkrita v sek. IX, kv. 2. Vkopana je bila v plast SE 6, imela je konkavno dno. Debelina profila je znašala 0,10 m. Polnilo temno rjave ilovnate prsti z malo proda je vsebovalo drobce hišnega ometa.

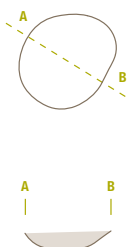

### SE 287 - jama

Lisa nepravilne oblike, velika 0,88 x 0,98 m, je bila odkrita v sek. X, kv. 7. Vkopana je bila v plast SE 6. Debelina profila je znašala 0,14 m. Polnilo temno sivo rjave ilovnate prsti z malo proda je vsebovalo drobce oglja in hišnega ometa.

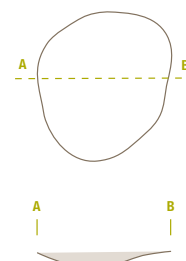

### SE 301 - jama

Plitka jama ovalne oblike, velika 1,48 x 1,53 m, je bila odkrita v sek. X, kv. 4. Vkopana je bila v plast SE 5, imela je ravno dno. Debelina profila je znašala 0,12 m. Polnilo sivo rjave ilovnate prsti z malo proda in oglja je vsebovalo 9 kosov keramičnih odlomkov in 10 kosov hišnega ometa (G833).

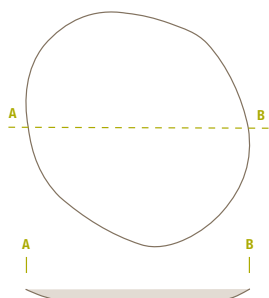

### SE 303 - jama

KIA 32902, <sup>14</sup> C	BP	2629±28
1Σ	cal BC	813-794 (68,3%)
2Σ	cal BC	833-778 (95,4%)

Jama ovalne oblike, velika 1,00 x 1,40 m, je bila odkrita v sek. X, kv. 3. Vkopana je bila v plast SE 6. Debelina profila je znašala 0,18 m. Polnilo temno sivo rjave prsti z drobnim

prodom je vsebovalo 27 keramičnih odlomkov, velik pitos (G838), 5 kosov hišnega ometa in delce živalskih kosti (G834-G838).

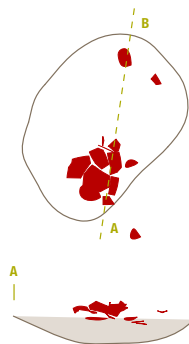

### SE 305 - jama

Jama nepravilne ledvičaste oblike, velika 3,50 x 0,85 m, je bila odkrita v sek. X, kv. 2. Vkopana je bila v plast SE 5, imela je konkavno dno. Debelina profila je znašala 0,12 m. Polnilo temno rjave mehke prsti z drobcami oglja je vsebovalo 207 kosov keramičnih odlomkov, fragment ognjiščne kože, 4 kose žrnelj in 5 kosov hišnega ometa (G839-G852).

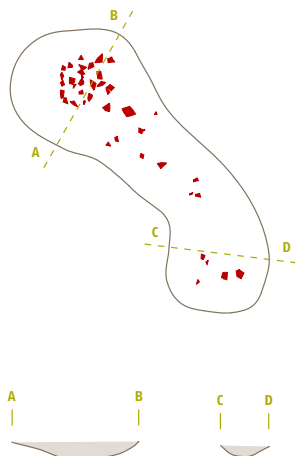

### SE 307 - jama

Najprej je bila tudi ta enota določena kot lisa nepravilne oblike, pod njo pa se je pokazala manjša podolgovato ovalna jama, velika 1,69 x 0,75 m, odkrita je bila v sek. X, kv. 2. Vkopana je bila v plast SE 5 in ima konkavno dno. Debelina profila je znašala 0,12 m. Polnilo temno sivo rjave ilovnate prsti z malo drobnega proda, veliko drobcav lepa in oglja je vsebovalo 4 keramične fragmente in 20 kosov lepa (G853).

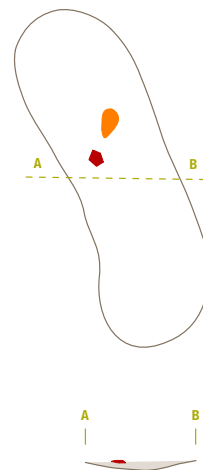

### SE 311 - jama

Jama okrogle oblike na dnu SE 288, velika 0,61 x 0,56 m, je bila odkrita v sek. X, kv. 7. Vkopana je bila v plast SE 5. Debelina profila je znašala 0,18 m. Polnilo sivo rjave peščene muljaste prsti je vsebovalo drobce oglja in hišnega ometa.

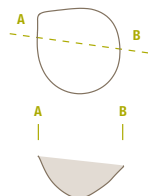

### SE 313 - jama

Jama ovalne oblike na dnu SE 288/289, velika 0,88 x 0,68 m, je bila odkrita v sek. X, kv. 7. Vkopana je bila v plast SE 5. Debelina profila je znašala 0,24 m. Polnilo sivo rjave peščene muljaste prsti z drobcami oglja je vsebovalo 1 ostenje, 3 kose hišnega ometa in 2 kosa žrnelj.

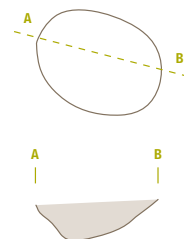

### SE 561- jama (M 1:100)

Plitka jama ovalne oblike, velika 2,68 x 1,40 m, je bila odkrita v sek. XXV, kv. 6. Vkopana je bila v geološko plast SE 6. Debelina profila je znašala 0,10 m. Polnilo temno rjave ilovnate prsti je vsebovalo odlomke hišnega ometa.

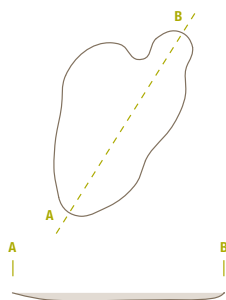

## Lise (SE 72, SE 77, SE 78, SE 79, SE 84, SE 90, SE 174, SE 214, SE 244)

### SE 72 - lisa

Slabo vidna polkrožna plitka lisa, velika 2,78 x 0,94 m, je bila odkrita v sek. I, kv. 13. Vkopana je bila v plast SE 6. Debelina profila je znašala 0,04 m. Na površini temno rjave ilovnate prsti so bili najdeni trije keramični kosi.

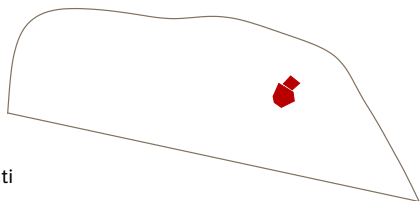

### SE 77 - lisa

Skupek fragmentov keramike, proda ter manjših prodnikov, velik 1,8 x 2,4 m, je bil odkrit v sek. II, kv. 7, v plasti SE 2. Debelina profila plasti je znašala 0,05 m. Najdenih je bilo 22 večjih kosov keramičnih fragmentov in 22 kosov lepa (G450-452).

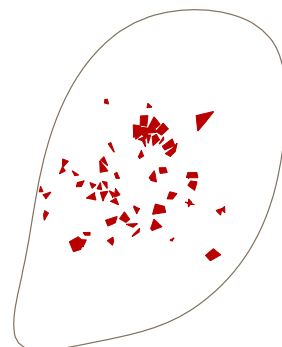

### SE 78 - lisa

Skupek fragmentov keramike, lepa in žrmlje, velik 1,7 x 1,0 m, je bil odkrit v sek. II, kv. 8, v plasti SE 2. Debelina plasti je znašala 0,07 m. V plasti je bilo najdenih 5 kosov keramičnih fragmentov in 1 kos žrmlja (G453).

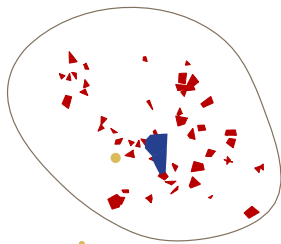

### SE 79 - lisa

Skupek 3 kosov žrnelj in malo proda, velik 0,8 x 0,8 m, so bili odkriti v sek. II, kv. 9, v plasti 2. Debelina plasti profila je znašala 0,01 m.

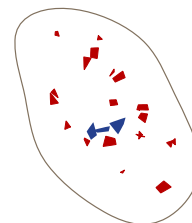

### SE 84 - lisa

Razvlečen skupek koščkov lepa in keramike, velik 1,8 x 1,6 m, je bil odkrit v sek. II, kv. 6, v plasti SE 2. Debelina profila plasti je znašala 0,03 m. Plast, v kateri je bilo najdenih 16 keramičnih fragmentov in 15 kosov lepa, je verjetno ostanek uničenega vkopa z oranjem (G454, G455).

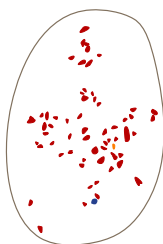

### SE 90 - lisa (M 1:100)

Lisa, velika 4,22 x 1,47 m, je bila odkrita v sek. II, kv. 4. Vkopana je bila v plast SE 5. Debelina profila je znašala 0,08 m. V sivo temno rjavi mastni prsti je bilo na površini najdenih 13 kosov od ognja prežganih keramičnih fragmentov, 7 kosov hišnega ometa in drobci oglja. Lisa SE 90 je del velike plasti SE 30, ki poteka iz sektorja I v sektor II (G472-475).

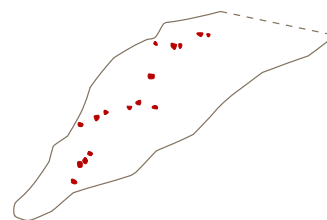

### SE 174 - lisa (M 1:100)

Razvlečena lisa, velika 9 x 3,7 m, je bila odkrita v sek. 3, kv. 5, 6. Vkopana je bila v plast SE 5. Temno siva ilovnata prst z nekaj oglja je vsebovala 268 kosov večjih in manjših keramičnih odlomkov, 1 fragment hišnega ometa s spiralnim okrasom (G631), odlomka ustja sklede z bradavico oz. držajem (G633,

G635), 1 fragment okrašenega ostrenja (G636), 1 fragmentarno ohranjeno ognjiščno kozo (G638), 1 skledo (G634), 1 lonec (G632), 2 kosa žrnelj in 66 kosov hišnega ometa. Pod plastjo lise sta bila na zahodni in vzhodni strani lise odkrita dva vkopa SE 198 in SE 238 (G625-639).

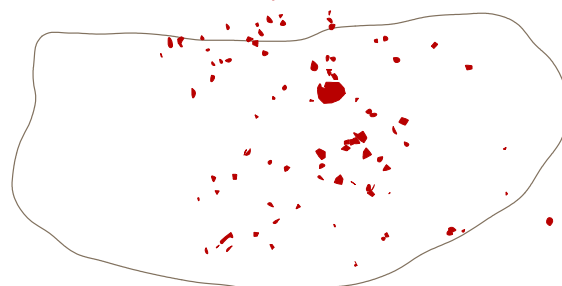

### SE 214 - lisa (M 1:100)

Večja lisa, velika 5,08 x 2,30 m, je bila odkrita v sek. IV, kv. 1. Vkopana je bila v plast SE 5. Na površini temno rjavega ilovnatega polnila s prodniki in drobci lepa je bilo najdenih 39 kosov keramičnih odlomkov in 1 lonček (G707) (G702-G707).

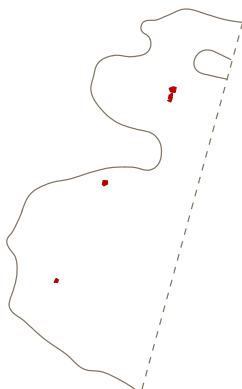

### SE 244 - lisa

Podolgovata lisa, velika 1,01 x 0,77 m, je bila odkrita v sek. VII, kv. 3, 4. Vkopana je bila v plast SE 6. Debelina profila je znašala 0,05 m. Na površini temno rjave mastne ilovnate prsti z oblicami je bilo najdenih 37 kosov keramičnih odlomkov, 1 del posode na nogi (G728), 3 kose žrnelj in 1 kos hišnega ometa (G726-728).

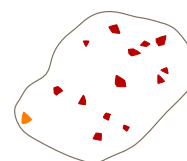

## Zgostitve keramike (SE 16, SE 18, SE 22, SE 30)

### SE 16 - zgostitev keramike

Zgostitev odlomkov keramike in lepa, velika 0,60 x 0,50 m, je bila odkrita v plasti SE 2, v sek. I, kv. 9 (G242).



### SE 18 - zgostitev keramike

(M 1:100)

Zgostitev odlomkov keramike in lepa, velikosti 2,10 x 1,5 m, je bila odkrita v plasti 2, v sek. I, kv. 9 (G243-248).

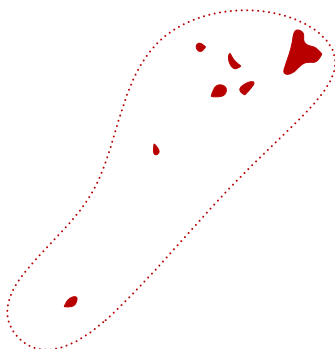

### SE 22 - zgostitev keramike

Skuppek razpršenih odlomkov keramike, oglja in drobcev lepa, velik 1,60 x 1,40 m, je bil odkrit v plasti SE 2, v sek. 1, kv. 7 (G249-255).

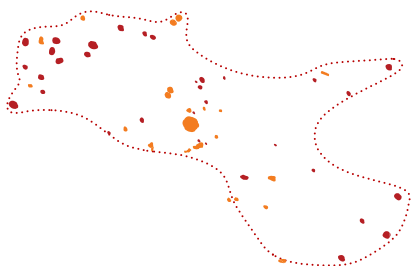

### SE 30 - zgostitev keramike

(M 1:100)

Zgostitev prežgane in deformirane keramike, prodnikov in fragmentov hišnega ometa, je bila odkrita v sek. I, kv. 4 v plasti SE 6. Razvlečena je bila na površini velikosti 6,17 x 2,10 m. Debelina tanke plasti je znašala 0,10 m. V plasti rdeče rjave in sive ilovnate prsti je bilo pridobljenih 1207 kosov od ognja deformiranih keramičnih kosov, 23 večjih in manjših kosov žrmlja, 12 kg hišnega ometa in 25 večjih kamnov (G305-426).

Na južnem delu se je pod plastjo keramike pokazala jama ledvičaste oblike (SE 76). Lisa SE 90, ki je bila odkrita v sek. II, kv. 4, je prav tako sestavni del SE 30.

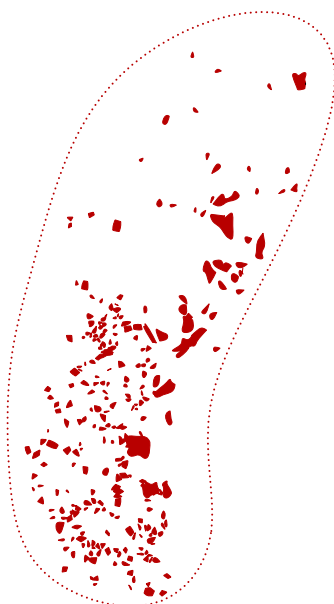



## Stojke, ki jih nismo uspeli pripisati nobenemu objektu (SE 122, SE 149, SE 248, SE 271)

### SE 122 – stojka

Plitka majhna okrogla jama, velika 0,34 x 0,36 m, je bila odkrita v sek. II, kv. 14. Vkopana je bila v plast SE 6 in je imela ravno dno. Debelina profila je znašala 0,12 m. Polnilo temno sivo rjave ilovnate prsti je bilo brez najdb.

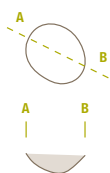

### SE 248 – stojka (M 1:20)

Plitka majhna jama okrogle oblike, velika 0,17 x 0,18 m, je bila odkrita v sek. VII, kv. 3. Vkopana je bila v plast SE 6. Polnilo temno rjave ilovnate prsti je vsebovalo drobce oglja in hišnega ometa.



### SE 149 – stojka

Manjša jama, velika 0,38 x 0,46 m, je bila odkrita v sek. IV, kv. 9. Vkopana je bila v plast SE 6. Debelina profila je znašala 0,18 m. Okrog jame so bili na južnem delu prodniki. Polnilo sivo rjave peščene ilovnate prsti je bilo brez najdb.



### SE 271 – stojka

Plitka majhna jama okrogle oblike, velika 0,31 x 0,35 m, je bila odkrita v sek. I, kv. 14. Vkopana je bila v plast SE 6, imela je konkavno dno. Polnilo temno rjave ilovnate prsti je vsebovalo drobce oglja.



## Jarek (SE 263)

### SE 263 – jarek (M 1:200)

Del struge jarka oz. potoka je bil odkrit v sek. 8, kv. 8. Polnilo iz mastne črne prsti z drobcu oglja je vsebovalo 24 kosov keramičnih odlomkov, 2 žrmlji, 2 kosa hišnega lepa in živalske zobe.

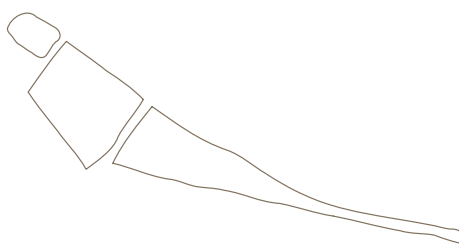

## Plasti (SE 2, SE 5, SE 6)

### SE 2 - plast

Plast temno rjave do sivo rjave mastne peščeno muljaste prsti t. i. paleornica, v kateri se pojavlja večja količina keramike, lepa in oglja (G133–178).

### SE 5 - plast

Iz rdečkasto svetlo rjava ilovnato peščene prsti z manjšimi prodniki, v katero so bila vkopana dna jam, je znan fragment skleda (G179).

### SE 6 - plast

Na površini rdečkasto sivo rjave prodnate geološke plasti, v katero so bili vkopani objekti, so se pojavile v sek. I, kv. 9 zgostitve razpršenih keramičnih odlomkov, uteži, deli žrmlj in hišnega ometa (G180–237).

## Sonde I, II, III

### Sonda I

Sonda I je bila dolga 150 m in široka 4 m. Izkopana je bila na sredini najdišča od severa proti jugu. Povprečna globina izkopa je znašala od 0,50 do 0,60 m. Dokumentirani sta bili ornica (SE 1), ki je bila zelo plitva in je bila brez najdb ter kulturna plast (SE 5), ki jo je tvorila rdečkasto svetlo rjava ilovnata peščena prst

z manjšimi prodniki, najbolj pa je bila ohranjena na južnem delu sonde, od kv. 10 do kv. 15. Vsebovala je odlomke keramike, uteži, vijčke, ognjiščno kozo in odlomke hišnega lepa (G867–894).

### Sonda II

Sonda I je bila dolga 150 m in široka 4 m. Izkopana je bila v smeri severo-zahod-jugovzhod. Povprečna globina izkopa je znašala od 0,50 do 0,60 m. Ornica (SE 1) je bila zelo plitva in se je mešala s peščeno prodnato sterilno plastjo SE 6. V kv. 4 je bila odkrit skupek keramike (G895–904).

### Sonda III

Sonda I je bila dolga 75 m in široka 4 m. Izkopana je bila severno od sodne II. Povprečna globina izkopa je znašala od 0,45 do 0,50 m. Ornica (SE 1) je bila zelo plitva in se je mešala s peščeno prodnato sterilno plastjo SE 6, ki je vsebovala odlomke keramike (G905, G906).

## Mlajša železna doba (laten)

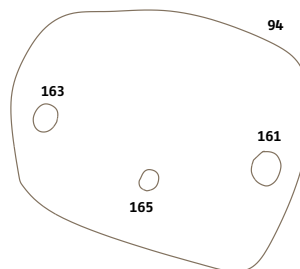

Hiša (SE 94, sek. II, kv. 12) (SE 94, SE 161, SE 163, SE 165) (M 1:100)

### SE 94 – hiša (M 1:100)

KIA 37354, <sup>14</sup> C	BP	2261±27
1Σ	cal BC	390–357 (36,2%)
		283–256 (23,9%)
		246–235 (8,2%)
2Σ	cal BC	395–350 (42,0%)
		304–209 (53,4%)

Hiša pravokotne oblike, velika 4,05 x 3,19 m, je bila odkrita v sek. II, kv. 12. Vkopana je bila v prodnato plast SE 6 in je imela ravno dno. Ležala je v smeri vzhod-zahod. Debelina profila je znašala 0,69 m. Na južni stran hiše je bila stopnica, široka od 0,30 do 0,75 m. Na dnu objekta sta bile

na vsaki strani dve luknji za stojki (SE 160, SE 162), tretja (SE 164) pa je bila vkopana v sredini ob stopnici. Polnilo iz mehke temno sivo črno rjave prsti z veliko oglja je vsebovalo 290 kosov keramičnih odlomkov, del žrnelj, 108 kosov hišnega ometa in 3 železne dele (G915–959).

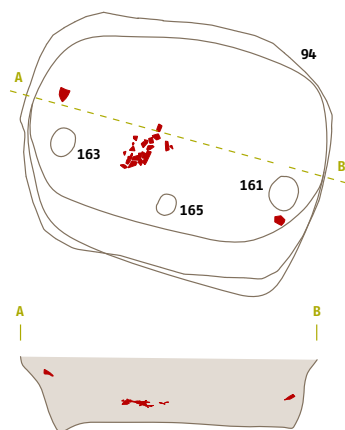

### SE 161 – stojka

Jama okrogle oblike, velika 0,40 x 0,38 m, je bila odkrita v sek. II, kv. 12. Vkopana je bila v plast SE 6. Debelina profila je znašala 0,13 m. V polnilu sive mastne ilovice je bilo veliko koščkov oglja.



### SE 163 – stojka

Jama okrogle oblike, velika 0,42 x 0,33 m, je bila odkrita v sek. II, kv. 12. Vkopana je bila v plast SE 6. Debelina profila je znašala 0,16 m. Polnilo sive mastne ilovnate prsti s peščeno mivko je vsebovalo veliko oglja.



### SE 165 – stojka

Jama okrogle oblike, velika 0,24 x 0,28 m, je bila odkrita v sek. II, kv. 12. Vkopana je bila v plast SE 6. Polnilo sivo rjave ilovnate prsti je vsebovalo koščke oglja in 2 kosa hišnega ometa.



### Lončarska peč (SE 579)

#### SE 579 – peč

Ovalni jami peči, veliki 2,56 x 2,26 m, sta bili odkriti v sek. XVII, kv. 13. Vkopani sta bili v geološko osnovo SE 6. Desna ovalna jama je bila velika 1,10 x 0,60 m, leva pa 1,10 x 0,60 m. Debelina profila je znašala 0,40 m. Ovalni jami sta bili povezani z 0,20 m široko vmesno steno. Notranjost obeh jam je bila premazana z glinenim premazom. Razdrobljen ilovnati omet na južnem delu bi bil lahko del rešetke ali kupole peči.

Na severni strani peči sta bila odkrita kurilna kanala, velika 0,50 x 0,30

m. V peči je bilo odkritih 377 kosov svetlo rjavih keramičnih fragmentov, 11,5 kg ometa in drobci oglja (G965–1029).

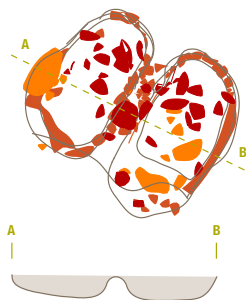



## Delovni prostor pred pečjo s stojko (SE 583, SE 585)

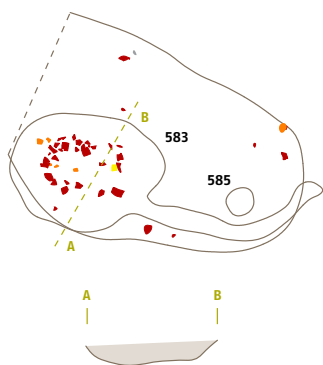

### SE 583 – jama

Jama ovalne oblike, velika 2,5 x 1,7 m, je bila odkrita v sek. XI, kv. 27. Vkopana je bila v geološko osnovo SE 6, imela je ravno dno. Debelina profila je znašala 0,50 m. Na dnu jame sta bili odkriti dve luknji za stojki.

Dodatna poglobitev južnega dela jame je znašala 1,20 x 0,95 m. Polnilo temno sivo rjave mastne ilovnate prsti in proda je vsebovalo 2040 keramičnih kosov, 10 kg hišnega ometa, oglje, kosti in fragment stekla (G1030–1284).



### SE 585 – stojka

Manjša jama okrogle oblike, velika 0,40 x 0,34 m, je bila odkrita v sek. XI, kv. 27. Vkopana je bila v geološko osnovo SE 6, imela je konkavno dno. Debelina profila je znašala 0,20 m. Polnilo iz temno sivo rjave ilovnate prsti je vsebovalo drobcev ožgane ilovice, 4 kose keramike in drobce kosti (G1285).

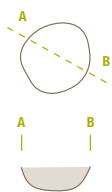

## Plast

### SE 2

Plast temno rjave do sivo rjave mastne peščeno muljaste prsti t. i. paleoornica, v kateri se je pojavljala večja količina keramike, hišnega ometa in oglja (G907–914)

## Jame

### SE 269 – jama

Majhna plitka jama okrogle oblike, velika 0,46 x 0,60 m, je bila odkrita v sek. I, kv. 13. Vkopana je bila v peščeno prodnato osnovo SE 5 in je imela ravno dno. Debelina profila je znašala 0,16 m. Polnilo temno rjave barve ilovnate prsti je vsebovalo drobce oglja in odlomek lonca (G960).



### SE 547 – jama (M 1:100)

Majhna plitka jama okrogle oblike, velika 0,20 x 0,19 m, je bila odkrita v sek. XXV, kv. 1. Vkopana je bila v plast SE 6, imela je ravno dno. Debelina profila je znašala 0,10 m. Polnilo temno rjave prsti je vsebovalo 46 kosov keramičnih odlomkov (G961–964).

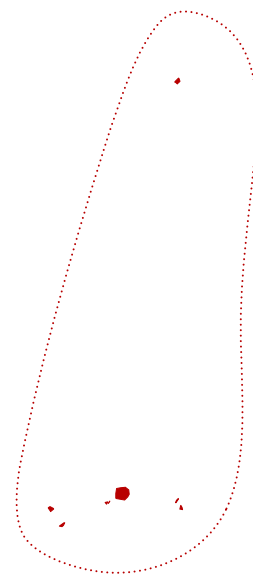



## Antično obdobje

### Hiša 1 (sek. XVII, kv. 8) (M 1:250)

Tloris hiše smo razpoznali na osnovi razporeditve naslednjih stojk (SE 455, SE 457, SE 459, SE 463, SE 465)

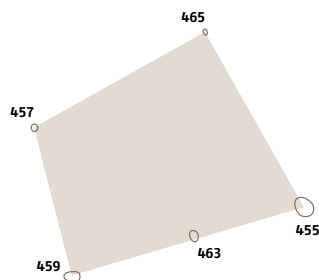

#### SE 455 – stojka

Manjša jama okrogle oblike, velika 0,56 x 0,74 m, je bila odkrita v sek. XVII, kv. 7, 8. Vkopana je bila v plast SE 6. Debelina profila je znašala 0,24 m. Polnilo temno sivo rjave ilovnate prsti je vsebovalo drobce oglja.

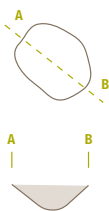

#### SE 457 – stojka

Jama okrogle oblike, velika 0,23 x 0,24 m, je bila odkrita v sek. XVII, kv. 8. Vkopana je bila v plast SE 6. Debelina profila je znašala 0,23 m. Polnilo iz zbite temno rjave ilovnate prsti je vsebovalo drobce oglja.



#### SE 459 – stojka

Jama okrogle oblike, velika 0,28 x 0,30 m, je bila odkrita v sek. XVII, kv. 8. Vkopana je bila v plast SE 6. Debelina profila je znašala 0,34 m. Polnilo iz zbite temno rjave ilovnate prsti je vsebovalo drobce oglja in en kosček prežgane ilovice.

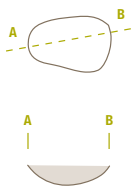

#### SE 463 – stojka

Jama ovalne oblike, velika 0,36 x 0,40 m, je bila odkrita v sek. XVII, kv. 8. Vkopana je bila v plast SE 6. Debelina profila je znašala 0,12 m. Polnilo temno sivo rjave ilovnate prsti je vsebovalo drobce oglja.



#### SE 465 – stojka (M 1:20)

Jama okrogle oblike, velika 0,20 x 0,22 m, je bila odkrita v sek. XVII, kv. 8. Vkopana je bila v plast SE 6. Debelina profila je znašala 0,28 m. Polnilo temno sive mastne ilovnate prsti je bilo brez najdb.

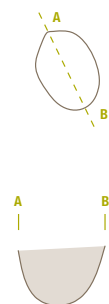

### Stojka v bližini hiše 1 (SE 461)

#### SE 461 – stojka

Jama okrogle oblike, velika 0,78 x 0,99 m, je bila odkrita v sek. XVII, kv. 8. Vkopana je bila v plast SE 6. Debelina profila je znašala 0,32 m. Polnilo temno sivo rjave mastne ilovnate prsti je vsebovalo drobce oglja.

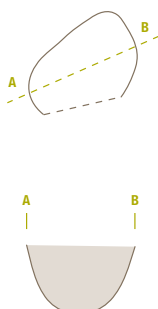

## Hiša 2 (sek. XI in XII, kv. 24 in 8) (M 1:250)

Tloris hiše smo razpoznali na osnovi razporeditve naslednjih stojk (SE 325, SE 327, SE 329, SE 335, SE 337, SE 339, SE 341, SE 343, SE 345, SE 347, SE 349, SE 359, SE 365).

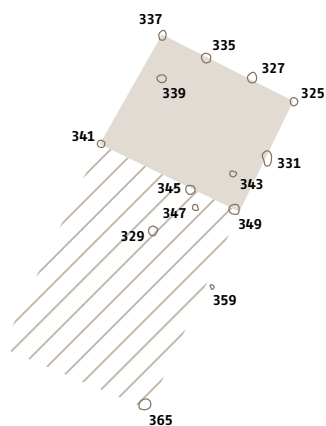

### SE 325 - stojka

Majhna jama okrogle oblike, velika 0,28 x 0,30 m, je bila odkrita v sek. XI, kv. 24. Vkopana je bila v plast SE 6. Debelina profila je znašala 0,10 m. Polnilo sivo rjave ilovnate prsti je bilo brez najdb.



### SE 327 - stojka

Manjša jama okrogle oblike, velika 0,32 x 0,34 m, je bila odkrita v sek. XI, kv. 24. vkopana je bila v plast SE 6, imela je konično dno. Debelina profila je znašala 0,22 m. Polnilo sivo rjave ilovnate prsti je bilo brez najdb.



### SE 329 - stojka

Manjša jama okrogle oblike, velika 0,36 x 0,38 m, je bila odkrita v sek. XI, kv. 24. Vkopana je bila v plast SE 6, imela je konično dno. Debelina profila je znašala 0,14 m. Polnilo sivo rjave ilovnate prsti je bilo brez najdb.



### SE 331 - stojka

Manjša jama okrogle oblike, velika 0,34 x 0,36 m, je bila odkrita v sek. XI, kv. 24. Vkopana je bila v plast SE 6, imela je konično dno. Debelina profila je znašala 0,10 m. Polnilo sivo rjave prsti je vsebovalo drobce oglja.



### SE 335 - stojka

Manjša jama okrogle oblike, velika 0,34 x 0,36 m, je bila odkrita v sek. XI, kv. 24. Vkopana je bila v plast SE 6. Debelina profila je znašala 0,16 m. Polnilo sivo rjave prsti je vsebovalo drobce oglja.



### SE 337 - stojka

Manjša jama okrogle oblike, velika 0,31 x 0,36 m, je bila odkrita v sek. XI, kv. 24. Vkopana je bila v plast SE 6. Debelina profila je znašala 0,8 m. Polnilo sivo rjave prsti je vsebovalo drobce oglja.



### SE 339 - stojka

Manjša jama okrogle oblike, velika 0,32 x 0,34 m, je bila odkrita v sek. XI, kv. 24. Vkopana je bila v plast SE 6. Debelina profila je znašala 0,10 m. Polnilo sivo rjave ilovnate prsti je vsebovalo drobce oglja.



### SE 341 – stojka

Manjša jama okrogle oblike, velika 0,28 x 0,30 m, je bila odkrita v sek. XI, kv. 24. Vkopana je bila v plast SE 6. Debelina profila je znašala 0,10 m. Polnilo sivo rjave prsti je vsebovalo drobce oglja.

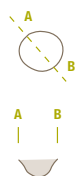

### SE 343 – stojka

Manjša jama okrogle oblike, velika 0,28 x 0,32 m, je bila odkrita v sek. XI, kv. 24. Vkopana je bila v plast SE 6. Debelina profila je znašala 0,06 m. Polnilo sivo rjave prsti je vsebovalo drobce oglja.



### SE 345 – stojka

Manjša jama okrogle oblike, velika 0,30 x 0,36 m, je bila odkrita v sek. XI, kv. 24. Vkopana je bila v plast SE 6. Debelina profila je znašala 0,12 m. Polnilo sivo rjave prsti je vsebovalo drobce oglja.



### SE 347 – stojka (M 1:20)

Manjša jama okrogle oblike, velika 0,30 x 0,36 m, je bila odkrita v sek. XI, kv. 24. Vkopana je bila v plast SE 6. Debelina profila je znašala 0,12 m. Polnilo sivo rjave prsti je vsebovalo drobce oglja.



### SE 349 – stojka

Manjša jama okrogle oblike, velika 0,34 x 0,34 m, je bila odkrita v sek. XI, kv. 24. Vkopana je bila v plast SE 5 in 6. Polnilo sivo rjave prsti je vsebovalo drobce oglja.

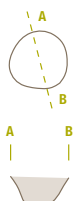

### SE 359 – stojka (M 1:20)

Majhna jama okrogle oblike, velika 0,18 x 0,18 m, je bila odkrita v sek. XII, kv. 8. Vkopana je bila v plast SE 6. Debelina profila je znašala 0,08 m. Polnilo sivo rjave ilovnate prsti je bilo brez najdb.



### SE 365 – stojka

Jama okrogle oblike, velika 0,36 x 0,40 m, je bila odkrita v sek. XVII, kv. 8. Vkopana je bila v plast SE 6. Debelina profila je znašala 0,08 m. Polnilo temno rjave mastne ilovnate prsti je vsebovalo drobce oglja.



### Hiša 3 (sek. XIII, kv. 6 in 7) (M 1:250)

Tloris hiše smo razpoznali na osnovi razporeditve naslednjih stojk (SE 375, SE 377, SE 379, SE 381, SE 383, SE 389, SE 391, SE 393, SE 395, SE 397, SE 399, SE 401, SE 403, SE 405, SE 407, SE 409, SE 411, SE 413, SE 415, SE 419, SE 421, SE 423, SE 425, SE 427, SE 429, SE 431, SE 435).

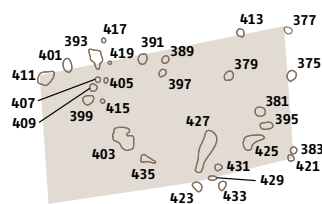

### SE 375 – stojka

Manjša jama okrogle oblike, velika 39 x 29 m, je bila odkrita v sek. XIII, kv. 6. Vkopana je bila v plast SE 6. Debelina profila je znašala 0,09 m. Polnilo temno rjave čvrste prsti je vsebovalo drobce oglja.



### SE 377 – stojka

Majhna jama okrogle oblike, velika 0,31 x 0,26 m, je bila odkrita v sek. XIII, kv. 6. Vkopana je bila v plast SE 6. Debelina profila je znašala 0,08 m. Polnilo temno rjave prsti z veliko prsti je vsebovalo drobce oglja.



#### SE 379 – stojka

Majhna okrogla jama, velika 38 x 30 m, je bila odkrita v sek. XIII, kv. 6. Vkopana je bila plast SE 6. Debelina profila je znašala 0,06 m. Polnilo je bilo iz temno rjave ilovnate prsti.



#### SE 381 – stojka

Majhna jama okrogle oblike, velika 0,32 x 0,36 m, je bila odkrita v sek. XIII, kv. 6. Vkopana je bila v plast SE 6. Debelina profila je znašala 0,10 m. Polnilo temno rjave čvrste prsti je vsebovala drobce oglja.



#### SE 383 – stojka

Plitka jama okrogle oblike, velika 0,22 x 0,24 m, je bila odkrita v sek. XIII, kv. 6. Vkopana je bila v plast SE 6. Debelina profila je znašala 0,06 m. Polnilo temno rjave mehke prsti je vsebovalo drobce proda.



#### SE 389 – stojka

Plitka jama okrogle oblike, velika 0,26 x 0,28 m, je bila odkrita v sek. XIII, kv. 7. Vkopana je bila v plast SE 6. Debelina profila je znašala 0,06 m. Polnilo temno rjave mehke ilovnate prsti je vsebovalo nekaj majhnih prodnikov.



#### SE 391 – stojka

Majhna jama okrogle oblike, velika 0,34 x 0,32 m, je bila odkrita v sek. XIII, kv. 6, 7. Vkopana je bila v plast SE 6. Debelina profila je znašala 0,14 m. Polnilo temno rjave mehke prsti je vsebovalo nekaj manjših prodnikov in drobce oglja.



#### SE 393 – stojka

Manjša jama nepravilne oblike, velika 0,40 x 0,66 m, je bila odkrita v sek. XIII, kv. 7. Vkopana je bila v plast SE 6. Debelina profila je znašala 0,06 m. Polnilo temno rjave mehke prsti je vsebovalo nekaj manjšimi prodniki je vsebovalo drobce oglja.



#### SE 395 – stojka

Manjša jama ovalne oblike, velika 0,26 x 0,36 m, je bila odkrita v sek. XIII, kv. 6. Vkopana je bila v plast SE 6. Debelina profila je znašala 0,12 m. Polnilo temno rjave zbite ilovnate prsti je vsebovalo nekaj manjših prodnikov in drobce oglja.



#### SE 397 – stojka

Manjša jama ovalne oblike, velika 0,30 x 0,32 m, je bila odkrita v sek. XIII, kv. 6. Vkopana je bila v plast SE 6. Debelina profila je znašala 0,08 m. Polnilo temno rjave zbite ilovnate prsti je vsebovalo nekaj manjših prodnikov in drobce oglja.



#### SE 399 – stojka

Manjša jama ovalne oblike, velika 0,32 x 0,34 m, je bila odkrita v sek. XIII, kv. 7. Vkopana je bila v plast SE 6. Debelina profila je znašala 0,14 m. Polnilo temno rjave zbite ilovnate prsti je vsebovalo nekaj manjših prodnikov in drobce oglja.



#### SE 401 – stojka

Vkop ovalne oblike – stojka, velika 0,48 x 0,31 m, je bila odkrita v sek. XIII, kv. 7. Vkopana je bila v plast SE 6. Debelina profila je znašala 0,12 m. Polnilo temno rjave zbite prsti je vsebovalo nekaj manjših prodnikov in drobce oglja.





#### SE 403 - jama

Manjša jama nepravilne oblike, velika 0,40 x 0,92 m, je bila odkrita v sek. XIII, kv. 7. Vkopana je bila v plast SE 6. Debelina profila je znašala 0,12 m. Polnilo temno rjave zbite ilovnate prsti je vsebovalo nekaj manjših prodnikov in drobce oglja.



#### SE 405 - stojka

Manjša jama okrogle oblike, velika 0,18 x 0,19 m, je bila odkrita v sek. XIII, kv. 7. Vkopana je bila v plast SE 6. Debelina profila je znašala 0,12 m. Polnilo temno rjave zbite ilovnate prsti je vsebovalo nekaj manjših prodnikov in drobce oglja.



#### SE 407 - stojka

Majhna jama okrogle oblike, velika 18 x 20 m, je bila odkrita v sek. XIII, kv. 7. Vkopana je bila v plast SE 6. Debelina profila je znašala 0,10 m. Polnilo temno rjave zbite ilovnate prsti je vsebovalo nekaj manjših prodnikov in drobce oglja.



#### SE 409 - stojka

Majhna jama okrogle, velika 0,26 x 0,28 m, je bila odkrita v sek. XIII, kv. 7. Vkopana je bila v plast SE 6. Debelina profila je znašala 0,08 m. Polnilo zbite temno rjave ilovnate prsti je vsebovalo nekaj manjših prodnikov in drobce oglja.



#### SE 411 - jama

Manjša jama hruškaste oblike, velika 0,48 x 0,66 m, je bila odkrita v sek. XIII, kv. 7. Vkopana je bila v plast SE 6. Debelina profila je znašala 0,14 m. Polnilo zbite temno rjave ilovnate prsti je vsebovalo srednje velike prodnike (do 0,04 m) in drobce oglja.



#### SE 413 - stojka

Manjša jama okrogle oblike, velika 0,32 x 0,38 m, je bila odkrita v sek. XIII, kv. 6. Vkopana je bila v plast SE 6. Debelina profila je znašala 0,16 m. Polnilo temno rjave zbite ilovnate prsti je vsebovalo malo proda in drobce oglja.



#### SE 415 - stojka

Manjša jama okrogle oblike, velika 0,18 m x 0,18 m, je bila odkrita v sek. XIII, kv. 7. Vkopana je bila v plast SE 6. Debelina profila je znašala 0,06 m. Polnilo temno rjave ilovnate prsti je vsebovalo malo proda in drobce oglja.



#### SE 419 - stojka

Manjša jama okrogle oblike, velika 0,14 x 0,14 m, je bila odkrita v sek. XIII, kv. 7. Vkopana je bila v plast SE 6. Debelina profila je znašala 0,04 m. Polnilo iz zbite temno rjave ilovnate prsti je bilo brez najdb.



#### SE 421 - stojka (M 1:20)

Manjša jama okrogle oblike, velika 0,22 x 0,21 m, je bila odkrita v sek. XIII, kv. 6. Vkopana je bila v plast SE 6. Debelina profila je znašala 0,06 m. Polnilo zbite temno rjave ilovnate prsti je vsebovala drobce oglja.



#### SE 423 - stojka

Jama nepravilne ovalne oblike, velika 0,30 x 0,40 m, je bila odkrita v sek. XIII, kv. 6. Vkopana je bila v plast SE 6. Polnilo iz temno rjave zbite ilovnate prsti je bilo brez najdb.



#### SE 425 – jama

Jama nepravilne oblike, velika 0,50 x 0,74 m, je bila odkrita v sek. XIII, kv. 6. Vkopana je bila v plast SE 6. Debelina profila je znašala 0,10 m. Polnilo zbite temno rjave ilovnate prsti je vsebovalo drobce oglja.



#### SE 427 – jama

Jama podolgovato ovalne oblike, velika 1,40 x 0,50 m, je bila odkrita v sek. XIII, kv. 6. Vkopana je bila v plast SE 6. Debelina profila je znašala 0,10 m. Polnilo zbite temno rjave ilovnate prsti je vsebovalo nekaj manjših prodnikov in drobce oglja.



#### SE 429 – stojka (M 1:20)

Manjša jama ovalne oblike, velika 0,16 x 0,30 m, je bila odkrita v sek. XIII, kv. 6. Vkopana je bila v plast SE 6. Debelina profila je znašala 0,10 m. Polnilo zbite temno rjave ilovnate prsti je vsebovalo nekaj manjših prodnikov in drobce oglja.



#### SE 431 – stojka (M 1:20)

Manjša plitka jama okrogle oblike, velika 0,20 x 0,27 m, je bila odkrita v sek. XIII, kv. 6. Vkopana je bila v plast SE 6. Debelina profila je znašala 0,06 m. Polnilo temno rjave zbite ilovnate prsti je vsebovalo drobce oglja.



#### SE 435 – jama (M 1:20)

Plitka jama nepravilne oblike, velika 0,30 x 0,56 m, je bila odkrita v sek. XIII, kv. 6. Vkopana je bila v plast SE 6. Debelina profila je znašala 0,06 m. Polnilo zbite temno rjave ilovnate prsti je vsebovalo nekaj drobnega proda in drobce oglja.



### Stojke v bližini hiše 3 (SE 385, SE 387, SE 417, SE 433)

#### SE 385 – stojka (M 1:20)

Plitka jama okrogle oblike, velika 0,26 x 0,28 m, je bila odkrita v sek. XIII, kv. 6. Vkopana je bila v plast SE 6. Debelina profila je znašala 0,04 m. Polnilo temno rjave mehke prsti je vsebovalo drobce oglja.



#### SE 387 – stojka (M 1:20)

Jama okrogle ovalne oblike, velika 0,32 x 0,38 m, je bila odkrita v sek. XIII, kv. 7. Vkopana je bila v plast SE 6. Debelina profila je znašala 0,12 m. Polnilo temno rjave mehke prsti je vsebovalo nekaj manjših prodnikov.

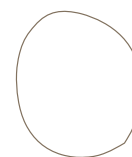

#### SE 417 – stojka (M 1:20)

Manjša jama okrogle oblike, velika 0,18 x 0,18 m, je bila odkrita v sek. XIII, kv. 7. Vkopana je bila v plast SE 6. Debelina profila je znašala 0,12 m. Polnilo zbite temno rjave ilovnate prsti je vsebovalo malo proda in drobce oglja.



#### SE 433 – stojka (M 1:20)

Manjša jama okrogle oblike, velika 0,30 x 0,32 m, je bila odkrita v sek. XIII, kv. 6. Vkopana je bila v plast SE 6. Debelina profila je znašala 0,06 m. Polnilo temno rjave ilovnate prsti z nekaj manjšimi prodniki je vsebovalo drobce oglja.



## Skupina stojk v sek. XIV, kv. 5 in 6 (SE 477, SE 479, SE 481)

### SE 477 – stojka (M 1:20)

Majhna okrogla oblike, velika 0,36 x 0,46 m, je bila odkrita v sek. XIV, kv. 5. Vkopana je bila v plast SE 6. Debelina profila je znašala 0,12 m. Polnilo temno rjave ilovnate prsti z nekaj proda je bilo brez najdb.

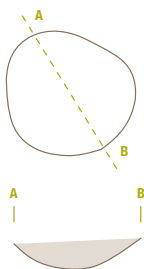

### SE 479 – stojka (M 1:20)

Majhna okrogla jama, velika 0,20 x 0,24 m, je bila odkrita v sek. XIV, kv. 5. Vkopana je bila v plast SE 6. Debelina profila je znašala 0,08 m. Polnilo temno rjave mastne ilovnate prsti ni vsebovalo najdb.



### SE 481 – stojka (M 1:20)

Manjša jama okrogla oblike, velika 0,22 x 0,24 m, je bila odkrita v sek. XIV, kv. 5. Vkopana v plast SE 6. Debelina profila je znašala 0,08 m. Polnilo temno rjave ilovnate prsti ni vsebovalo najdb.

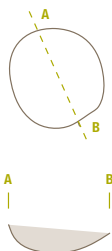

## Skupina stojk v sek. XVII, kv. 6 in 7 (SE 471, SE 473, SE 485, SE 487)

### SE 471 – stojka (M 1:20)

Jama okrogla oblike, velika 0,24 x 0,28 m, je bila odkrita v sek. XVII, kv. 4. Vkopana je bila v plast SE 6. Debelina profila je znašala 0,08 m. Polnilo temno rjave mastne ilovnate prsti je bilo brez najdb.



### SE 473 – stojka (M 1:20)

Manjša jama okrogla oblike, velika 0,28 x 0,30 m, je bila odkrita v sek. XVII, 5. Vkopana je bila v plast SE 6. Debelina profila je znašala 0,06 m. Polnilo temno rjave mastne ilovnate prsti je bilo brez najdb.

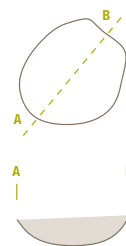

### SE 485 – stojka (M 1:20)

Manjša jama okrogla oblike, velika 0,20 x 0,24 m, je bila odkrita v sek. XVII, kv. 5. Vkopana je bila v plast SE 6. Debelina profila je znašala 0,11 m. Polnilo temno rjave mastne ilovnate prsti je vsebovalo drobce oglja.

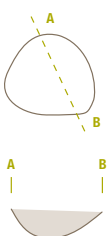

### SE 487 – stojka

Manjša jama okrogla oblike, velika 0,56 x 0,66 m, je bila odkrita v sek. XVII, kv. 5, 6. Vkopana je bila v plast SE 6. Debelina profila je znašala 0,10 m. Polnilo temno rjave ilovnate mastne prsti je bilo brez najdb.

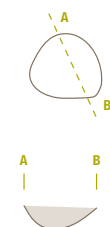

## Peči (SE 321, SE 323, SE 357)

### SE 321 – peč

Plitka peč pravokotne oblike, velika 1,35 x 2 m, je bila odkrita v sek. XI, kv. 23. Vkopana je bila v plast SE 6, imela je ravno dno. Debelina profila je znašala 0,14 m. Polnilo temno sivo rjave in črno rjave ilovnate prsti je vsebovalo veliko oglja in drobce ožgane ilovice. Na severozahodnem vogalu se je pojavila črta ožgane ilovice, ki je potekala okrog kurišča.

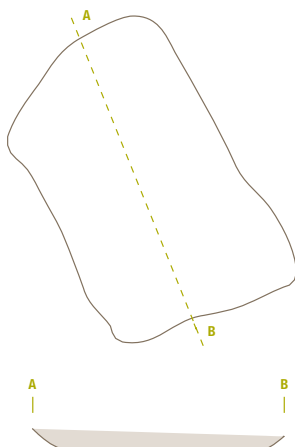

### SE 323 - peč

KIA 36659, <sup>14</sup> C	BP	1930±29
1Σ	cal AD	29-38 (6,8%)
		51-88 (45,1%)
		102-122 (16,4%)
2Σ	cal AD	5-129 (95,4%)

Del peči pravokotne oblike, velike 1,67 x 0,80 m, je bil odkrit v sek. XI, XVII, kv. 22, 8. Peč je bila vkopana v plast SE 6 in je imela ravno dno. Debelina profila je znašala 0,22 m. Rob peči je bil obdan s tanko plastjo ožgane ilovice. Polnilo rdeče rjave ilovnate prsti je vsebovalo veliko ožgane ilovice in večje kose oglja. Ravno dno vkopa je bilo obloženo s kosi prežgane ilovice.

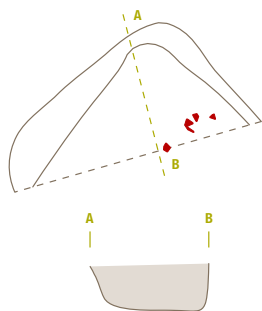

### SE 357 - peč

Peč ovalne oblike, velika 0,50 x 0,74 m, je bila odkrita v sek. XII, kv. 7. Vkopana je bila v plast SE 6. Debelina profila je znašala 0,12 m. V polnilu peči je bilo veliko prežganega ometa.

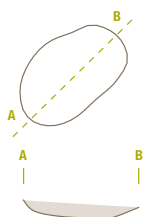

### Zemljanka (SE 353)

#### SE 353 - jama (M 1:100)

Večji vkop nepravilne oblike, velik 2,72 x 4,14 m, je bil odkrit v sek. XII, kv. 2. Vkopan je bil v plast SE 6, imel je ravno dno. Debelina profila je znašala 0,30 m. Polnilo temno sivo rjave prsti je vsebovalo drobce oglja, hišnega ometa, 2 fragmenta tere sigilate in 28 kosov keramičnih odlomkov (G1288, G1289, G1290).

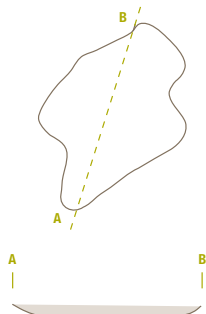

### Shrambna jama (SE 351)

#### SE 351 - jama (M 1:100)

Večja kvadratna jama, velika 1,90 x 2,30 m, je bila odkrita v sek. XI, kv. 26. Vkopana je bila v plast SE 6, imela je konkavno dno. Debelina profila je znašala 0,98 m. Polnilo sivo rjave prsti z veliko proda je vsebovalo drobce oglja, 13 kosov hišnega ometa in 44 kosov keramičnih odlomkov (G1287).

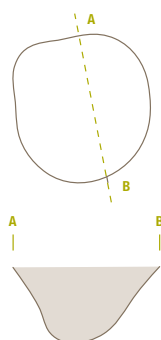



## Odpadne jame (SE 281, SE 333, SE 367, SE 373, SE 451, SE 453, SE 467, SE 519, SE 559)

### SE 281 - jama

Jama okrogle oblike, velika 0,57 x 0,65 m, je bila odkrita v sek. IX, kv. 9. Vkopana je bila v plast SE 6, imela je ravno dno. Debelina profila je znašala 0,16 m. Polnilo temno sivo rjave mastne ilovnate prsti s prodrom je vsebovalo drobce ožgane gline.

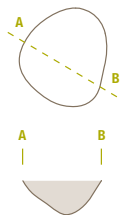

### SE 333 - jama

Plitka jama ovalne oblike, vzhodno od kurišča SE 320/321, velika 1,40 x 0,80 m, je bila odkrita v sek. X, kv. 23. Vkopana je bila v plast SE 6. Polnilo sivo rjave prsti z oksidi ni vsebovalo najdb.

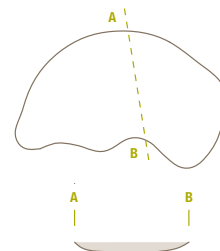

### SE 367 - jama

Vkop ovalne oblike, velik 0,68 x 0,70 m, je bil odkrit v sek. XII, kv. 9. Vkopan je bil v plast SE 6. Debelina profila je znašala 0,14 m. Polnilo temno rjave peščene prsti je vsebovalo 2 fragmenta keramike.

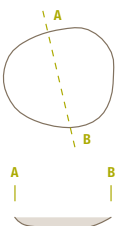

### SE 373 - jama (M 1:100)

Večji plitek vkop nepravilne ovalne oblike, velik 2,56 x 3,66 m, je bil odkrit v sek. XIII, 5, 6. Vkopan je bila v plast SE 6. Debelina profila je znašala 0,22 m. Polnilo temno rjave prsti je vsebovalo večjo zgotitev hišnega ometa (63 kosov) in 2 keramična odlomka.

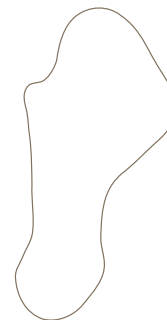

### SE 451 - jama

Jama pravokotne oblike, velika 0,90 x 1,10 m, je bila odkrita v sek. XVII, kv. 1. Vkopana je bila v plast SE 6, imela je ravno dno. Debelina profila je znašala 0,18 m. Polnilo temno rjave mastne ilovnate prsti je vsebovalo 30 kosov hišnega ometa, živalske kosti, drobce oglja in 20 kosov keramičnih odlomkov (G1291, G1292, G1293, G1295).

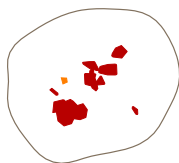

### SE 453 - jama

Jama ovalne oblike, velikosti 0,80 x 0,58 m, je bila odkrita v sek. XVII, kv. 2. Vkopana je bila v plast SE 6. Debelina profila je znašala 0,22 m. Polnilo temno rjave ilovnate prsti je vsebovalo koščke prežgane ilovice.

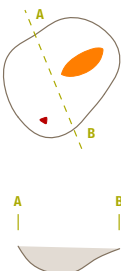

### SE 467 - jama

Jama okrogle oblike, velika 1,20 x 1,26 m, je bila odkrita v sek. XVII, kv. 5, 6. Vkopana je bila v plast SE 6. Debelina profila je znašala 0,46 m. Polnilo temno rjave mastne ilovnate prsti je vsebovalo drobce oglja in 1 keramični odlomek.

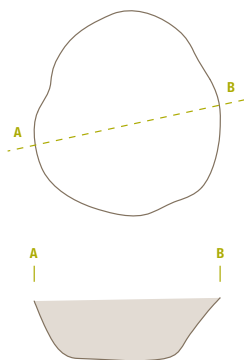

### SE 519 - jama

Manjša jama okrogle oblike, velika 0,40 x 0,50 m, je bila odkrita v sek. XVIII, kv. 10,11. Vkopana je bila v plast SE 6. Debelina profila je znašala 0,10 m. Polnilo temno rjave ilovnate prsti je vsebovalo 60 kosov hišnega ometa in 1 keramični odlomek.



### SE 559 - jama (M 1:100)

Jama ovalne oblike, velika 2,50 x 1,60 m, je bila odkrita v sek. XXIII, 6. Vkopana je bila v plast SE 6, imela je konkavno dno. Debelina profila je znašala 0,32 m. Polnilo temno rjave ilovnate prsti je vsebovalo 14 kosov hišnega ometa in 8 kosov keramičnih odlomkov (G1296).

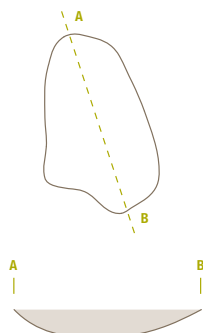

### SE 2 - plast

Plast temno rjave do sivo rjave mastne peščeno muljaste prsti t. i. paleornica, ki vsebuje večjo količino keramike, hišnega ometa in oglja (G1286).

## Zgodnjeslovansko obdobje

### Najdbe na plasti SE 6

#### SE 6

Na površini rdečkasto sivo rjave prodnate geološke plasti, v katero so bili vkopani objekti, je bilo pridobljenih manjše število keramičnih odlomkov in uteži (G1297-G1299).

### Zemljanke: ovalen tip (SE 273, SE 361, SE 443, SE 447, SE 505, SE 513, SE 515, SE 517, SE 521, SE 553, SE 563, SE 581)

#### SE 273 - jama (M 1:100)

Jama ovalne oblike, velika 4,60 x 2,50 m, je bila odkrita v sek. X, kv. 11, 12. Vkopana je bila v plast SE 6, imela je konkavno dno in ovalno poglabitev na vzhodni strani. Debelina profila je znašala 0,30 m. Polnilo temno sivo rjave ilovnate prsti s prodom je vsebovalo 133 kosov keramičnih fragmentov, koščke hišnega ometa in razbito kamenje (G1361-G1373).

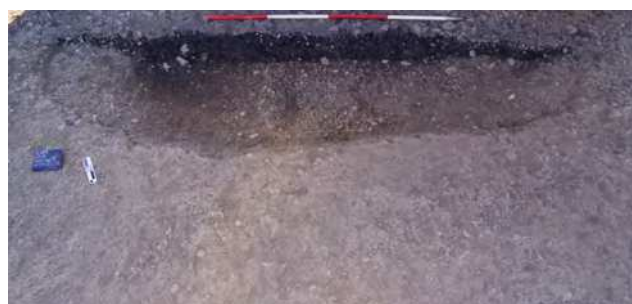
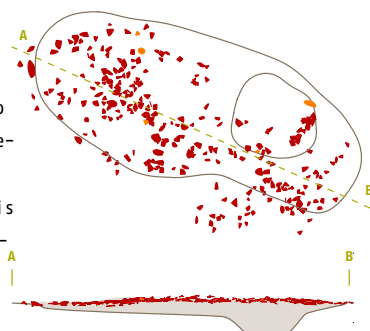

### SE 361 - jama (M 1:100)

Plitka jama nepravilno ovalne oblike, velika 3,60 x 1,80 m, je bila odkrita v sek. XII, kv. 9. Vkopana je bila v plast SE 6. Debelina profila je znašala 0,18 m. Polnilo temno sivo rjave ilovnate prsti je vsebovalo 86 kosov keramičnih odlomkov, drobce oglja in 2 večja kosa ilovnatga ometa (G1387-1389).

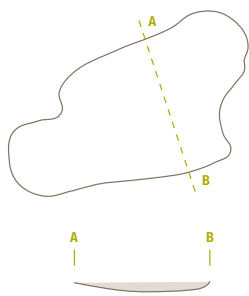

### SE 443 - jama

Velika jama ovalne oblike, velika 4,30 x 2,40 m, je bila odkrita v sek. XV, kv. 3. Vkopana je bila v plast SE 6, imela je ravno dno. Debelina profila je znašala 0,22 m. Polnilo temno sivo rjave mastne ilovnate prsti z drobcu oglja in proda je vsebovalo 45 kosov keramičnih odlomkov in 1 kos hišnega ometa. Na jugozahodni strani jame je bil viden manjši vkop, velikosti 0,68 x 0,34 m, ki bi bil lahko ostanek stojke (G1397-1402).

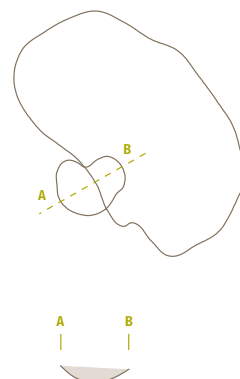

### SE 447 - jama (M 1:100)

Plitka jama nepravilne ovalne oblike, velika 3,00 x 1,76 m, je bila odkrita v sek. XVI, kv. 6, 7. Vkopana je bila v plast SE 6. Debelina profila je znašala 0,16 m. Polnilo temno rjave ilovnate zbite prsti z drobcu oglja, koščki ožgane ilovice in proda je vsebovalo 13 kosov keramičnih odlomkov (G1403-1406).

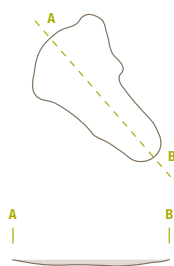

### SE 505 - jama

Plitka velika jama ovalne oblike, velika 4,88 x 2,84 m, je bila odkrita v sek. XVII, kv. 12, vkopana je bila v prodnato plast SE 6. Imela je ravno dno. Debelina profila je znašala 0,12 m. Polnilo temno rjave mastne zbite ilovnate prsti je vsebovalo koščke hišnega ometa in 49 kosov keramičnih odlomkov (G1450-1455). K zemljanki je sodila stojka SE 501.

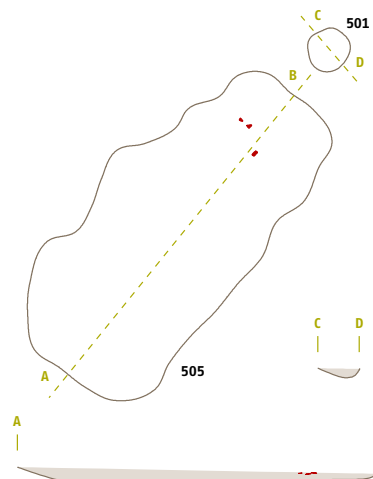

### SE 513 - jama (M 1:100)

Zelo velika jama ovalne oblike, velika 5,18 x 2,56 m, je bila odkrita v sek. XVIII, kv. 6. Vkopana je bila v plast SE 6, imela je ravno dno. Debelina profila je znašala 0,34 m. V sredini jame je bila odkrita manjša jama okrogle oblike velikosti 0,60 x 0,25 m, ki bi bila lahko ostanek stojke. Polnilo temno sivo rjave zbite ilovnate prsti je vsebovalo 3 kose keramike in več razbitih oblic.

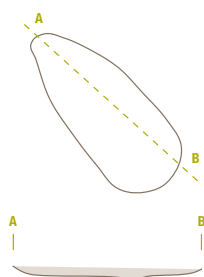

### SE 515 - jama (M 1:100)

Velika plitka ovalna jama, velika 2,14 x 2,76 m, je bila odkrita v sek. XVIII, kv. 7. Vkopana je bila v plast SE 6. Debelina profila je znašala 0,25 m. Polnilo temno sivo rjave mastne ilovnate prsti je vsebovalo drobce žganine.

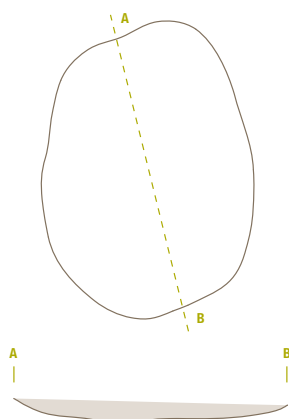

**SE 517 - jama** (M 1:100)

Plitka velika jama ovalne, velika 3,80 x 2,10 m, je bila odkrita v sek. XVIII, kv. 9. Vkopana je bila v plast SE 6, imela je ravno dno. Debelina profila je znašala 0,30 m. V polnilu temno sivo rjave mastne ilovnate prsti z drobcgi oglja in proda je bilo najdenih 128 kosov keramičnih fragmentov, 1 vijček, nož, 76 večjih kosov hišnega ometa, 31 kosov peščeno prodnatega ometa in razbite oblice (G1456–1466).

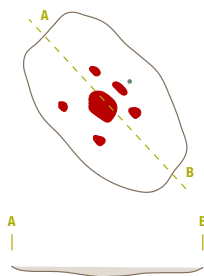
**SE 521 - jama** (M 1:100)

Jama ovalne oblike, velika 3,58 x 2,20 m, je bila odkrita v sek. XIV, kv. 10. Vkopana je bila v plast SE 6, imela je ravno dno. Jama je bila najverjetneje povezana z okroglo jamo SE 448. Debelina profila je znašala 0,24 m. Polnilo temno sivo rjave ilovnate prsti je vsebovalo veliko oglja, drobce ožgane hišnega ometa, 62 kosov keramičnih odlomkov in razbite kamne (G1467–1469).

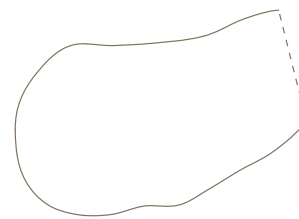
**SE 553 - jama** (M 1:100)

KIA 32904, <sup>14</sup> C	BP	1495±24
1Σ	cal AD	554–598 (68,3%)
2Σ	cal AD	537–634 (95,4%)

Velika jama podolgovato ovalne oblike, velika 3,86 x 2,20 m, je bila odkrita v sek. XXIV, kv. 1. Vkopana je bila v plast SE 6, imela je ravno dno. Debelina profila je znašala 0,20 m. Polnilo temno sivo rjave ilovnate prsti z drobnim prodom, delci ožgane ilovice in drobcgi oglja je vsebovalo 77 kosov keramičnih odlomkov in razbito kamenje (G1489–1507).

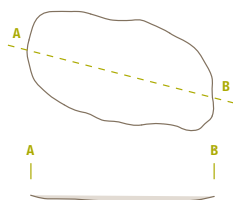
**SE 581 - jama** (M 1:100)

Velika jama podolgovate oblike, velika 4,26 x 1,76 m, je bila odkrita v sek. XVII, kv. 12, 13. Vkopana je bila v plast SE 6. Debelina profila je znašala 0,14 m. Polnilo temno sivo rjave ilovnate prsti s prodom je vsebovalo drobce žganine in keramične odlomke.

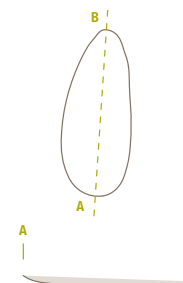
**SE 563 - jama** (M 1:100)

KIA 21395, <sup>14</sup> C	BP	1264±33
1Σ	cal AD	691–704 (10,2%)
		707–754 (41,0%)
		757–777 (17,1%)
2Σ	cal AD	669–783 (81,1%)
		789–829 (9,5%)
		839–865 (4,8%)

Velika jama podolgovato ovalne oblike, velika 5,14 x 2,72 m, je bila odkrita v sek. XXIV, kv. 10. Vkopana je bila v plast SE 5, imela je ravno dno. Debelina profila je znašala 0,22 m. Polnilo temno rjave ilovnate prsti in proda je vsebovalo 154 kosov keramičnih fragmentov, odlomke hišnega ometa in razbito kamenje (G1508–1522).

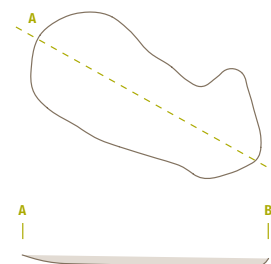
**Zemljanke: pravokoten tip z zaobljenimi vogali (SE 315, SE 469, SE 551, SE 575)****SE 315 - jama** (M 1:100)

Jama kvadratne oblike z zaokroženimi robovi, velika 3,50 x 3,11 m, je bila odkrita v sek. XI, kv. 11, 12. Vkopana je bila v plast SE 6 in ima ravno dno. Debelina profila je znašala 0,29 m. Polnilo temno sive do temno rjave prsti je vsebovalo 22 kosov keramičnih odlomkov, 8 kosov hišnega ometa in večje prodnike (G1381, G1382).

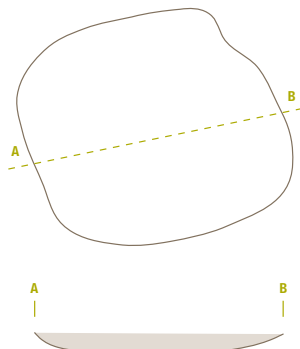



### SE 469 - jama

Jama pravokotne oblike, velika 2,34 x 2,96 m, je bila odkrita v sek. XVII, XVIII, kv. 6. Vkopana je bila v plast SE 6, imela je stopničasto dno. Debelina profila je znašala 0,28 m. Polnilo temno sivo rjave mastne ilovnate prsti je vsebovalo dele hišnega ometa, oglje in 7 kosov keramičnih odlomkov in razbito kamenje (G1442, G1443).

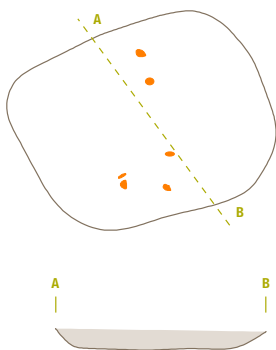

### SE 551 - zemljanka

Zemljanka štirioglate oblike, s polkrožno razširitvijo na severozahodnem vogalu, velika 3,10 x 2,28 m,

je bila odkrita v sek. XXIV/XXV, kv. 1. Vkopana je bila v plast SE 5, imela je konkavno dno. Debelina profila je znašala 0,34 m. Polnilo temno

sivo rjave ilovnate prsti z drobnim prodrom, drobci oglja, delci ožgane ilovice in razbitega kamenja je vsebovalo 167 kosov keramičnih

odlomkov. Na vzhodni strani ob zemljanki so bile odkrite tri manjše jame SE 557a-c (G1479-G1488).

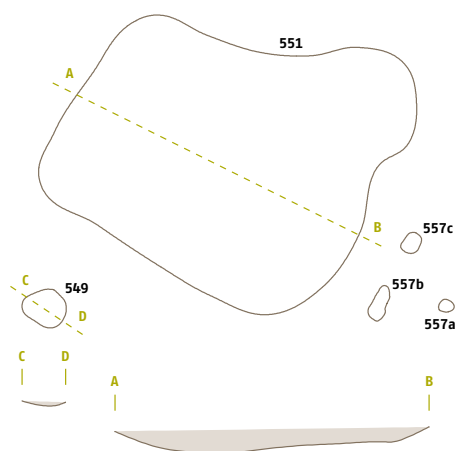

### SE 575 - jama

Jama pravokotne oblike, velika 1,60 x 1,80 m, je bila odkrita v sek. XI, kv. 16. Vkopana je bila v plast SE 6, imela je ravno dno. Debelina profila je znašala 0,16 m. Polnilo temno sivo rjave ilovnate prsti z prodrom in žganimino je vsebovalo 102 kosov keramičnih odlomkov in odlomke hišnega ometa (G1523-1525).

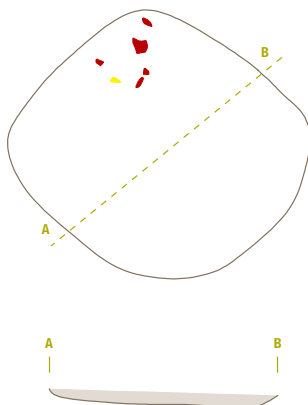

## Zemljanke: okrogel tip (SE 441, SE 449, SE 523, SE 539, SE 573)

### SE 441 - jama

Velika jama okrogle oblike, velika 3 x 3,04 m, je bila odkrita v sek. XIII, kv. 9. Vkopana je bila v plast SE 6, imela je ravno dno. Debelina profila je znašala 0,28 m. Polnilo temno rjave in temno sivo rjave mastne ilovnate prsti z ogljem in prodrom je vsebovalo 90 kosov keramičnih odlomkov (G1390–1396).



### SE 449 - jama (M 1:100)

Velika jama okrogle oblike, velika 3,00 x 2,64 m, je bila odkrita v sek. XIV, kv. 9. Vkopana je bila v plast SE 5, imela je konkavno dno. Na zahodni strani se stika z jamo SE 520. Debelina profila je znašala 0,22 m. Polnilo temno sivo rjave mastne ilovnate prsti z veliko žganine je vsebovalo koščke hišnega ometa in 416 kosov keramičnih odlomkov in drobce kosti (G1407–1443).

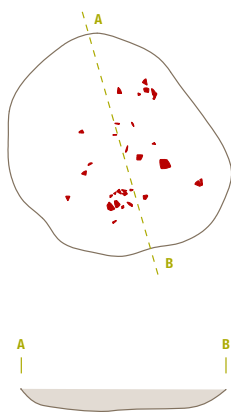

### SE 523 - jama (M 1:100)

Jama okrogle oblike, velika 2,20 x 2,25 m, je bila odkrita v sek. XX, kv. 8. Vkopana je bila v plast SE 6, imela je konkavno dno. Debelina profila je znašala 0,26 m. Polnilo temno sivo rjave ilovnate zbite prsti z drobnim prodrom in drobcu oglja je vsebovalo 33 kosov keramičnih odlomkov in 1 večji kos ožgane ilovice (G1470, G1471).

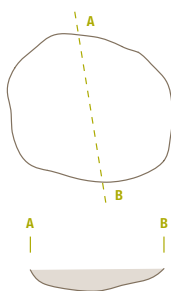

### SE 539 - jama (M 1:100)

Jama okrogle oblike, velika 2,20 x 2,08 m, je bila odkrita v sek. XIX, kv. 12. Vkopana je bila v plast SE 5 in SE 6, imela je konkavno dno. Debelina profila je znašala 0,25 m. Polnilo temno sivo rjave ilovnate prsti z drobnimi prodniki in drobcu oglja je vsebovalo 19 kosov keramičnih fragmentov, fragment stekla, pasni jeziček, 4 kose hišnega ometa in oblike (G1475–1478).

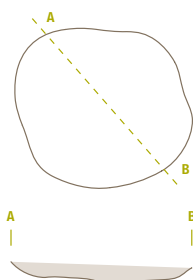

### SE 573 - jama (M 1:100)

Jama okrogle oblike, velika 2,66 x 2,54 m, je bila odkrita v sek. XI, kv. 15. Vkopana je bila v plast SE 6, imela je ravno dno. Debelina profila je znašala 0,15 m. Polnilo temno sivo rjave ilovnate prsti s prodrom, drobci oglja in koščki ožgane ilovice je vsebovalo 2 kosa keramike.

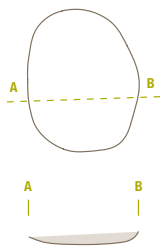

### Shrambna jama (SE 555)

#### SE 555 - jama (M 1:100)

Jama okrogle oblike, velika 1,76 x 1,24 m, s strmimi stenami in ravnim dnom, je bila odkrita v sek. XXIV, kv. 1. Vkopana je bila v plast SE 5. Debelina profila je znašala 0,52 m. Polnilo temno sivo rjave ilovnate prsti z drobnim prodrom, drobci oglja in delci ožgane ilovice je vsebovalo 3 kose keramike.

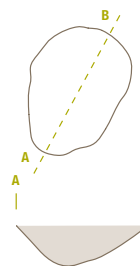

### Peč (SE 355)

#### SE 355 - peč

Jama za peč pravokotne oblike z zaobljenimi vogali, velika 1,52 x 1,74 m, je bila odkrita v sek. XII, kv. 3. Vkopana je bila v plast SE 6. Debelina profila je znašala 0,18 m. Peč je obdajal ozek rob rdečega lepa in oglja debeline 0,02 m. Dno peči s skupki prežgane ilovice je prekrivala žganina. Polnilo črno sive in črno rjave mehke prsti je vsebovalo 29 kosov keramičnih fragmentov in 20 kosov prežganega ilovnatoga ometa in veliko oglja (G1383-1386)

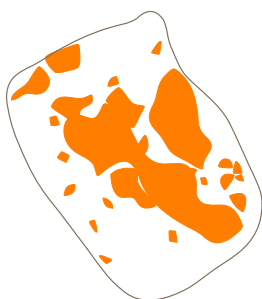

### Vodnjak (SE 475, 363)

#### SE 475 - vodnjak (M 1:100)

KIA 32903 <sup>14</sup> C	BP	1497±24
1Σ	cal AD	552-597 (68,3%)
2Σ	cal AD	536-636 (95,4%)

Jama pravilne okrogle oblike, s strmimi stenami in ravnim dnom, velika 1,80 x 1,86 m, je bila odkrita v sek. XIV, kv. 5. Vkopana je bila v plast SE 6. Debelina profila je znašala 1,34 m. Polnilo temno sivo rjave mastne ilovnate prsti z veliko oglja je vsebovalo 45 kosov keramičnih odlomkov (G1444-1449).

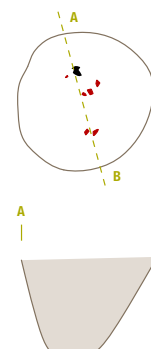



**SE 363 – vodnjak oz. shrambna jama** (M 1:100)

Globoka jama, ki je bila na površini okrogle na dnu pa pravokotne oblike, velika 1,60 x 1,50 m, je bila odkrita v sek. XII, kv. 7. Vkopana je bila v plast SE 6. Debelina profila je znašala 1,50 m. Na stenah vkopa so bili vidni ostanki lesa z veliko oglja. Polnilo temno rjave prsti z veliko proda in oglja je vsebovalo 3 kose keramike.

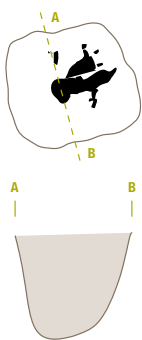

**Odpadne jame (SE 26, SE 81, SE 92, SE 143, SE 151, SE 155, SE 159, SE 176, SE 183, SE 199, SE 277, SE 279, SE 283, SE 369, SE 535, SE 571)**

**SE 26 – jama** (M 1:100)

Jama polkrožne oblike, velika 2,21 x 1,36 m, je bila odkrita v sek. I/II, kv. 7, 8. Vkopana je bila v plast SE 5. Debelina profila je znašala 0,06 m. Polnilo temno sivo rjave mastne ilovnate prsti z zelo malo proda je vsebovalo odlomke keramike (G1300) in fragment žrnelj.

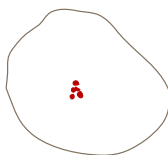

**SE 92 – jama** (M 1:100)

Jama okrogle oblike, velika 2,50 x 2,43 m, je bila odkrita v sek. II, kv. 4, 5. Vkopana je bila v peščeno prodnato geološko osnovo SE 5. Jama je imela strme stene in ravno dno s prodniki (do 0,05 m). V steni jame je bilo s presekom ugotovljenih več ostankov vodoravno ležečih lesenih okroglic, ki so bile razvrščene v krogu. Debelina profila je znašala 0,62 m. Polnilo jame je v črno rjavu ilovnatu prsti vsebovalo 136 kosov

keramičnih odlomkov, več razbitih oblic, veliko oglja in delcev hišnega ometa (G1307–1326).

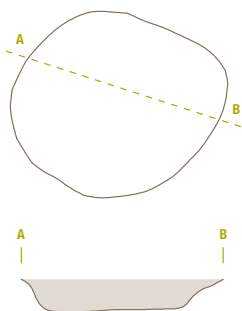



### SE 81 - jama (M 1:100)

Jama ovalne oblike, velika 2 x 3,17 m, je bila odkrita v sek. II, kv. 13, 14. Vkopana je bila v plast SE 6, imela je ravno dno. Debelina profila je znašala 0,08 m. Polnilo temno rjave ilovnate prsti je vsebovalo veliko oglja in 55 kosov keramičnih odlomkov, delcev hišnega ometa, del žrnelj in razbito kamenje (G1301-1306).



### SE 143 - jama (M 1:100)

Jama ovalne oblike, velika 1,66 x 2,70 m, je bila odkrita v sek. III/IV, kv. 4, 5. Vkopana je bila v plast SE 5 in SE 6, imela je konkavno dno. Debelina profila je znašala 0,32 m. Polnilo temno sivo rjave ilovnate prsti je vsebovalo veliko oglja, 45 kosov keramičnih odlomkov in drobce hišnega ometa (G1327-1334).

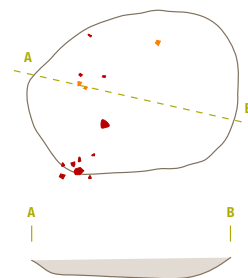

### SE 151 - lisa (M 1:100)

Razvlečena lisa nepravilne oblike, velika 3,80 x 2,78 m, je bila odkrita v sek. IV, kv. 10. Vkopana je bila v plast SE 6. Debelina profila je znašala 0,04 m. Polnilo temno sivo rjave ilovnate prsti je vsebovalo 6 kosov keramičnih fragmentov.

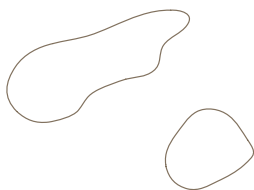

### SE 155 - jama

Jama podolgovato ovalne oblike, velika 0,90 x 1,66 m, je bila odkrita v sek. IV, kv. 6. Vkopana je bila v plast SE 6. Debelina profila je znašala 0,20 m. Polnilo sivo rjave barve ilovnate prsti mešane s manjšimi prodniki je vsebovalo 16 kosov keramičnih odlomkov (G1335, G1336).

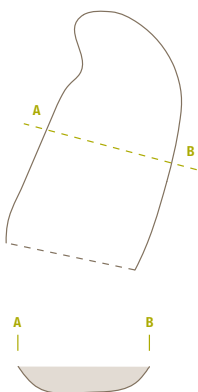

### SE 159 - jama

Plitka jama nepravilne ovalne oblike, velika 1,60 x 1,14 m, je bila odkrita v sek. III/IV, kv. 13. Vkopana je bila v plast SE 6, imela je ravno dno. Debelina profila je znašala 0,12 m. Polnilo temno sivo rjave mastne ilovnate prsti s manjšimi prodniki je vsebovalo 42 kosov keramičnih odlomkov (G1337-1341).

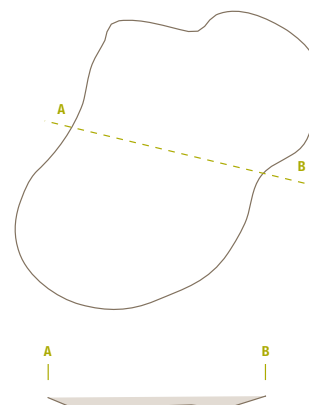

### SE 176 - jama

Jama ovalne oblike, velika 2,60 x 1,46 m, je bila odkrita v sek. III, kv. 9. Vkopana je bila v plast SE 2 in je imela ravno dno. Debelina profila je znašala 0,19 m. Polnilo črno rjave mastne ilovnate prsti s prodniki je vsebovalo 60 kosov keramičnih odlomkov in razbitih kamnov (G1342-1344).

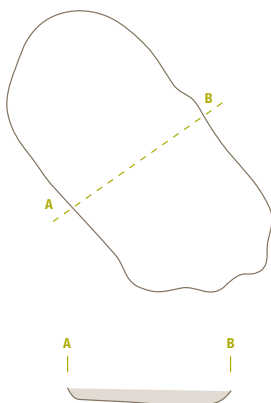

### SE 183 - jama

Jama pravokotne oblike, velika 1,52 x 1,24 m, je bila odkrita v sek. III, kv. 12. Vkopana je bila v plast SE 5, imela je ravno dno. Debelina profila je znašala 0,18 m. Polnilo črno rjave mehke mastne prsti je vsebovalo 57 kosov keramičnih odlomkov in 1 vijček (G1345-1353).

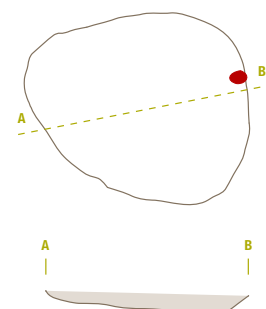

KIA 32901, <sup>14</sup> C	BP	1436±23
1Σ	cal AD	608-643 (68,3%)
2Σ	cal AD	581-652 (95,4%)

### SE 199 - jama

KIA 32900, <sup>14</sup> C	BP	1487±23
1Σ	cal AD	560-603 (68,3%)
2Σ	cal AD	542-631 (95,4%)

Jama jajčaste oblike, velika 1,76 x 1,86 m, je bila odkrita v sek. III, kv. 6. Vkopana je bila v plast SE 5 in SE 6, imela je konkavno dno. Debelina profila je znašala 0,20 m. Polnilo črno rjave mastne ilovnate prsti s prodniki je vsebovalo 44 kosov keramike (G1354-1360).

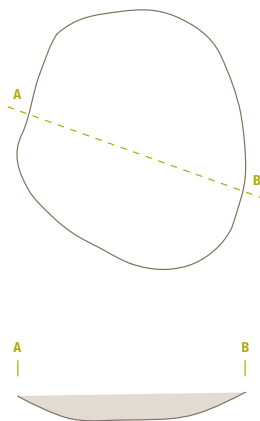

### SE 277 - jama

Plitka jama ledvičaste oblike, velika 1,60 x 1,10 m, je bila odkrita v sek. IX, kv. 5. Vkopana je bila v plast SE 5 in SE 6, imela je ravno dno. Debelina profila je znašala 0,07 m. Polnilo črno rjave mastne mehke prsti je vsebovalo 2 kosa keramike in veliko oglja (G1374).

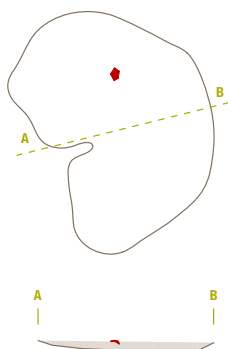

### SE 279 - jama

Jama ovalne oblike, velika 1,20 x 1,44 m, je bila odkrita v sek. IX, kv. 6. Vkopana je bila v plast SE 5 in SE 6, imela je konkavno dno. Debelina profila je znašala 0,18 m. Polnilo temno sivo rjave barve je vsebovalo 14 kosov keramičnih odlomkov, sredi jame je bilo v polnilu veliko oglja.

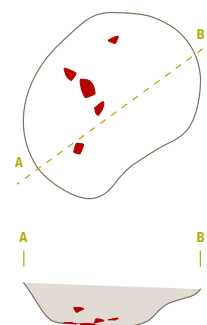

### SE 283 - jama

Jama pravokotne oblike, velika 1,55 x 1,50 m, je bila odkrita v sek. IX, kv. 10. Vkopana je bila v plast SE 6, imela je konkavno dno. Debelina profila je znašala 0,54 m. Polnilo črno rjave mehke prsti z več proda je vsebovalo 40 kosov keramičnih odlomkov, drobce hišnega ometa in oglja v sredini jame (G1375-1380).

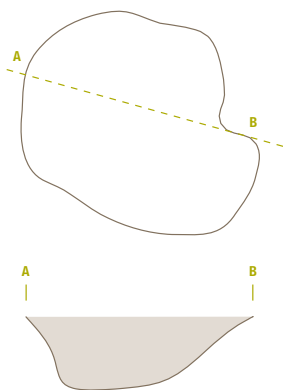

### SE 369 - jama

Plitka jama ovalne oblike, velika 1,28 x 1,74 m, je bila odkrita v sek. XIII, kv. 1. Vkopana je bila v plast SE 6, imela je ravno dno. Debelina profila je znašala 0,06 m. Polnilo temno rjave mastne prsti ilovnate prsti z drobcami oglja je vsebovalo 3 kose keramike in razbito kamenje.

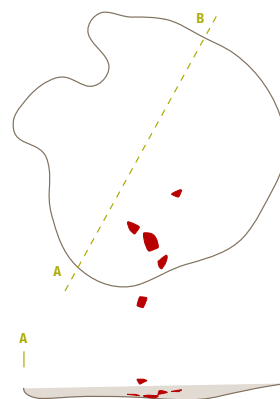

### SE 535 - jama

Jama pravokotno ovalne oblike, velika 1,82 x 1,45 m, je bila odkrita v sek. XIX, kv. 10, 11. Vkopana je bila v plast SE 6, imela je ravno dno s poglobitvijo na severni strani. Debelina profila je znašala 0,09 m. Polnilo temno sivo rjave do črno rjave ilovnate prsti z malo proda in veliko žganine je vsebovalo 3 kose keramike (G1472-1474).

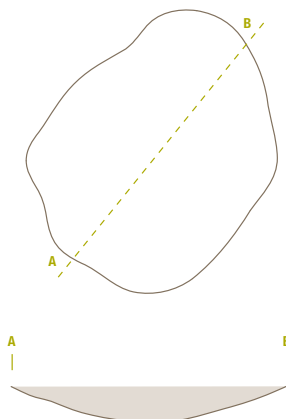

### SE 571 - jama

Jama okrogle oblike, velika 1,24 x 1,06 m, je bila odkrita v sek. XI, kv. 12, vkopana v geološko plast SE 6. Debelina profila je znašala 0,09 m. Polnilo temno rjave ilovnate prsti je vsebovalo drobce ožgane ilovice.

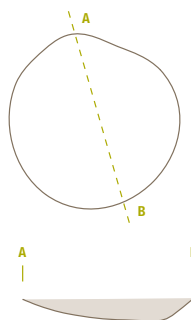

## Stojke (SE 501, SE 549, SE 557)

### SE 501 – stojka je pripadala k zemljanki SE 503

Plitka jama okrogle oblike, velika 0,50 x 0,54 m, je bila odkrita v sek. XVII, kv. 11. Vkopana je bila v plast SE 6, imela je konkavno dno. Debelina profila je znašala 0,10 m. Polnilo temno rjave ilovnate prsti je vsebovalo drobce oglje in delce hišnega ometa.

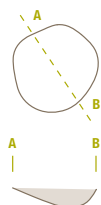

### SE 549 – stojka

Majhna plitka jama, velika 0,28 x 0,34 m, je bila odkrita v sek. XXIV, kv. 1 in vkopana v plast SE 6 ima konkavno dno. Debelina profila je znašala 0,08 m. Na površini sive ilovnate prsti z manjšim prodrom in drobci oglja je bil najden 1 večji kos ožgane ilovice in 1 manjši kos keramike.

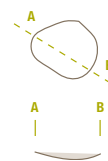

### SE 557a-c – stojke so pripadale zemljanki SE 551 (M 1:20)

Skupina treh stojk, ki so razvrščene v trikotnik ob zemljanki (SE 551, sek. XXIV/XXV, kv. 1). Med seboj so oddaljene 0,40 – 0,50 m.

a) Manjša plitka jama okrogle oblike, velikosti 0,18 x 0,18 m. Debelina profila je znašala 0,06 m. Vkopana je bila v plast SE 5. Polnilo temno rjave ilovnate prsti s prodniki je bilo brez najdb.

b) Manjša plitka jama podolgovato ovalne oblike, velikosti 0,40 x 0,20 m. Vkopana je bila v plast SE 5. Debelina profila je znašala 0,08 m.

Polnilo temno rjave ilovnate prsti z nekaj proda je bilo brez najdb.

c) Manjša plitka jama okrogle oblike, velikosti 0,24 x 0,20 m. Vkopana je bila v plast SE 5. Debelina profila je znašala 0,07 x 0,08 m. Polnilo temno rjave ilovnate prsti s prodniki je bilo brez najdb.

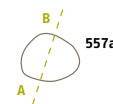
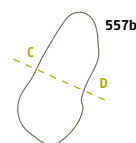
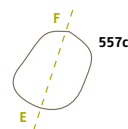

## Neopredeljene strukture

### SE 317 – jama

Majhna jama ovalne oblike, velika 0,50 x 0,38 m, je bila odkrita v sek. XI, kv. 14. Vkopana je bila v plast SE 6. Debelina profila je znašala 0,16 m. Polnilo temno rjave ilovnate prsti je vsebovalo drobce oglja in proda.

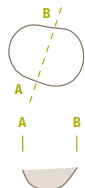

### SE 319 – stojka

Majhna jama ovalne oblike, velika 0,46 x 0,43 m, je bila odkrita v sek. XI, kv. 14. Vkopana je bila v plast SE 6. Debelina profila je znašala 0,11 m. Polnilo temno rjave ilovnate prsti ni vsebovalo najdb.

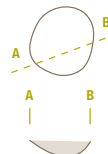

### SE 371 – jama

Jama ovalne oblike, velika 1,7 x 1,46 m, je bila odkrita v sek. XIII, kv. 5, 6. Vkopana je bila v plast SE 6. Debelina profil je znašala 0,12 m. Polnilo temno rjave zbite ilovnate prsti je vsebovalo drobce oglja in hišnega ometa.

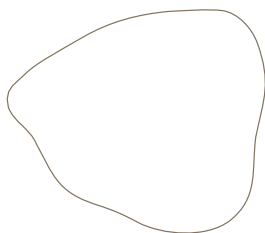

### SE 437 – lisa

Večja plitka ovalna lisa z dve-  
ma stranskima krakoma in ravnim  
dnom, velika 2,00 x 2,12 m, je bila  
odkrita v sek. XIII, kv. 6. Vkopana je  
bila v plast SE 6. Debelina profila je  
znašala 0,12 m. Polnilo temno sivo  
rjave mastne ilovnate prsti s prodrom  
je bilo brez najdb.

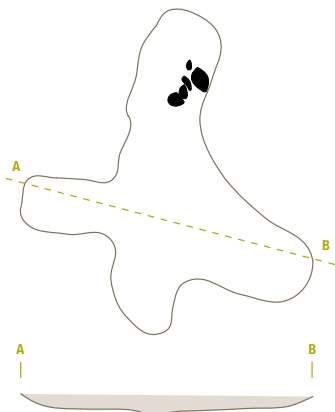

### SE 439 – stojka (M 1:20)

Manjša jama okrogle oblike, velika  
0,20 x 0,22 m, je bila odkrita v sek.  
XII, XIII, kv. 8. Vkopana je bila v plast  
SE 6. Debelina profila je znašala 0,07  
m. Polnilo temno rjave mastne ilov-  
nate prsti je vsebovalo odlomke hi-  
šnega ometa.



### SE 445 – kolobarna struktura

(M 1:100)

Sestavljena je bila iz enega večje-  
ga in dveh manjših podolgovat-  
ih vkopov premera 5,80 m,  
odkrita je bila v sek. XV, kv. 7.  
Vkopana je bila v plast SE 6. De-  
belina profila je znašala od 0,08  
– 0,12 m. Polnilo rjave prsti s  
prodrom je bilo brez najdb.

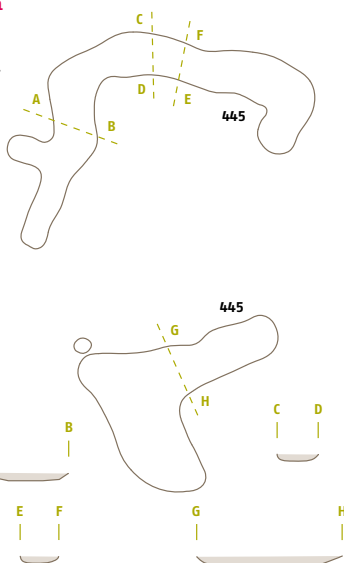

### SE 483 – jama

Jama podolgovato ovalne oblike,  
velika 1,28 x 1,40 m, je bila odkrita v  
sek. XIV, kv. 6. Vkopana je bila v plast  
SE 6. Debelina profila je znašala 0,12  
m. Polnilo temno rjave ilovnate ma-  
stne prsti ni vsebovalo najdb.

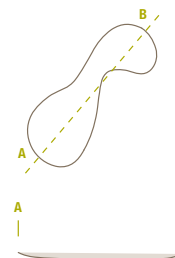

### SE 489 – jama

Jama ovalne oblike, velika 1,00 x  
0,70 m, je bila odkrita v sek. XV, kv.  
7 in vkopana v geološko osnovo 6.  
Polnilo temno rjave ilovnate prsti je  
vsebovalo fragmente keramike.

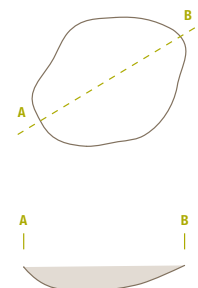

### SE 491 – jama (M 1:20)

Manjša jama okrogle oblike, velika  
0,20 x 0,20 m, je bila odkrita v sek.  
XVI, kv. 1, vkopana v geološko osno-  
vo 6. Debelina profila je znašala 0,06  
m. Polnilo temno rjave mastne ilov-  
nate prsti je vsebovalo drobce oglja.



### SE 495 – jama (M 1:100)

Jama podolgovato ovalne oblike,  
velika 3,78 x 1,96 m, je bila odkrita v  
sek. XIV–XV, kv. 7–8 in vkopana v ge-  
ološko osnovo SE 6. Debelina profi-  
la je znašala 0,40 m. Polnilo temno  
rjave ilovnate mastne prsti je vsebo-  
valo drobce oglja.

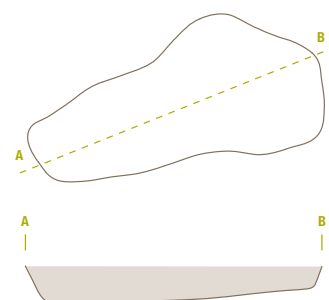

### SE 497 – jama

Jama ovalne oblike, velika 0,36 x  
0,50 m, je bila odkrita v sek. XVII, kv.  
11 in vkopana v geološko osnovo SE  
6. Debelina profila je znašala 0,14  
m. Polnilo temno sivo rjave ilovnate  
prsti je vsebovala večje kose oglja.



### SE 499 – jama (M 1:20)

Majhna ovalna lisa, velika 0,18 x  
0,28 m, je bila odkrita v sek. XVII, kv.  
11 in vkopana v geološko osnovo SE  
6 ter leži zraven jame SE 496/497.  
Debelina profila je znašala 0,10 m.  
Polnilo temno rjave mastne ilovnate  
prsti vsebuje oglje.

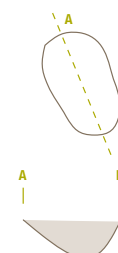



### SE 503 - jama

Manjša jama okrogle oblike, velika 0,44 x 0,48 m, je bila odkrita v sek. XVII, kv. 11 in vkopana v geološko osnovo SE 6. Debelina profila je znašala 0,08 m. Polnilo temno rjave mastne ilovnate prsti je vsebovalo drobce lepa.

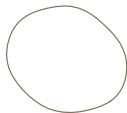

### SE 509 - jama

Jama okrogle oblike, velika 0,48 x 0,44 m, je bila odkrita v sek. XVI, kv. 2. Vkopana je bila v plast SE 6, imela je ravno dno. Debelina profila je znašala 0,30 m. Polnilo temno rjave prsti je vsebovalo več kosov hišnega ometa.

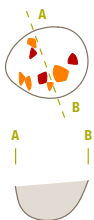

### SE 525 - lisa

Manjša lisa okrogle oblike, velika 0,50 x 0,55 m, je bila odkrita v sek. XX, kv. 5. Vkopana je bila v plast SE 6. Polnilo temno sivo rjave ilovnate prsti ni vsebovalo najdb.



### SE 529 - jama

Jama ovalne oblike, velika 2,00 x 1,16 m, je bila odkrita v sek. XX, kv. 12. Vkopana je bila v plast SE 6. Polnilo rjavo črne prsti je vsebovalo drobce oglja.

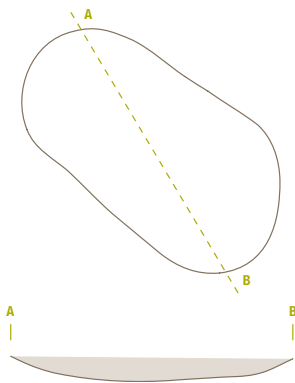

### SE 533 - jama

Jama pravokotne oblike, velika 1,54 x 0,90 m, je bila odkrita v sek. XIX, kv. 11. Vkopana je bila v plast SE 6. Debelina profila je znašala 0,20 m. Polnilo temno sivo rjave prsti je vsebovalo drobce oglja in hišnega ometa.

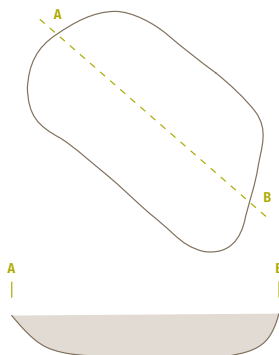

### SE 507 - jama

Jama stožčaste oblike z ravnim dnom (kurišče), velika 1,64 x 0,90 m, je bila odkrita v sek. XXII, kv. 1. Polnilo temno rjave ilovnate prsti je vsebovalo veliko drobcev oglja.

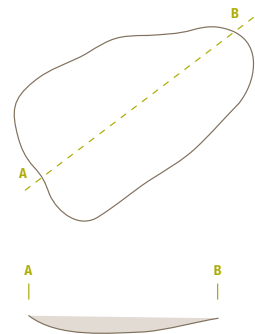

### SE 511 - jama

Jama ovalne oblike, velika 0,70 x 0,36 m, je bila odkrita v sek. XXII, kv. 6. Vkopana je bila v plast SE 6. Debelina profila je znašala 0,18 m. Polnilo temno sivo rjave ilovnate prsti je vsebovalo drobce hišnega ometa in oglja.

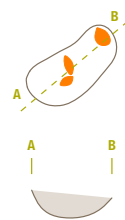

### SE 527 - jama

Jama ovalne oblike, velikosti 1,18 x 0,80 m, je bila odkrita v sek. XX, kv. 10. Vkopana je bila v plast SE 6. Debelina profila je znašala 0,14 m. Polnilo temno sivo rjave ilovnate prsti je vsebovalo drobce oglja.

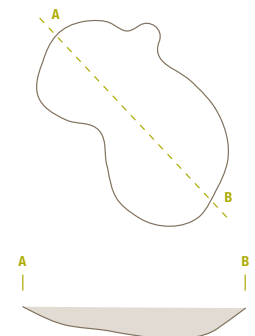

### SE 531 - jama

Jama nepravilne oblike, velika 1,84 x 1,40 m, je bila odkrita v sek. XIX, kv. 8. Vkopana je bila v plast SE 6. Debelina profila je znašala 0,18 m. Polnilo temno sivo rjave prsti je vsebovalo drobce hišnega ometa.

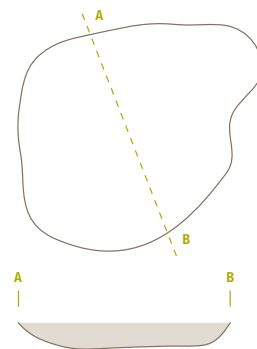

### SE 541 - jama

Manjša jama okrogle oblike, velika 0,46 x 0,48 m, je bila odkrita v sek. XXI, kv. 3. Vkopana je bila v plast SE 6. Debelina profila je znašala 0,08 m. Polnilo temno rjave ilovnate prsti je bilo brez najdb.



### SE 543 - jama

Okrogla jama, velika 3,00 x 2,38 m, je bila odkrita v sek. XXII, kv. 3. Vkopana je bila v plast SE 6. Ob robu jame so bili v krog razporejeni kosi novodobnega železa.

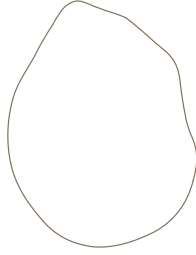

### SE 565 - jama

Jama nepravilne oblike, velika 1,90 x 1,04 m, je bila odkrita v sek. XX, kv. 11-12. Vkopana je bila v plast SE 6. Debelina profila je znašala 0,06 m. Polnilo temno sivo rjave prsti vsebuje drobce oglje in koščke hišnega ometa.

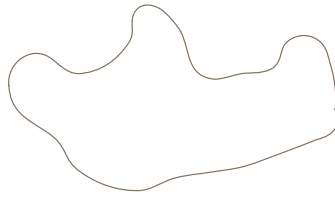

## Zooarheološke in antropološke analize kostnih ostankov

Zdravka Hincak

V analizo je bilo zajeto 226 košččenih (46,54%) in zobnih (53,46%) odlomkov živali, ki izvirajo iz štirinajstih stratigrafskih enot na najdišču. Stopnja ohranjenosti vzorcev je nizka. Manj poškodovani vzorci kosti predstavljajo približno 1% celotnega materiala. Vzorci so bili analizirani s pomočjo primerjalnega gradiva (Cohen/Serjeantson 1986; Hillson, 1992; Kolda 1936; Nickel *et al.* 1986; Struska 1903; Schmid 1972; von den Driesch 1976).

Žgani fragmenti v celotnem vzorcu zajemajo približno 20%. Barva kosti se nahaja v razponu od sive do sivo bele in bele barve z rožnatim odtenkom, kar pomeni temperaturo žganja od 400 do 1000°C. V povprečju je barva vzorca sive do sivo bele ali rumeno bele barve in pomeni temperaturo žganja od 600 do 800°C. Najmanjše število osebkov (MNI) znaša tri: divje govedo (*Bos primigenius*, *Boj.*), navadni jelen (*Cervus elaphus*, *L.*) in mali prežvekovalci: ovca, koza ali srna (*Ovis aries*, *L.*, *Capra hircus*, *L.*, *Capreolus capreolus*, *L.*).

Vzorci lahko delimo po slojih, v katerih so bili odkriti. Trije kulturni sloji na najdišču pripadajo antičnemu obdobju z 2%, zgodnj srednjeveškemu obdobju (Slovani) z 19% in železni dobi z 79% kot najštevilčnejši (sl. 37).

37 Številčna in odstotkovna zastopanost živalskih ostankov v železnodobni, antični in zgodnj srednjeveški plasti.

železnodobna plast	178 kosov	79%
antična plast	5 kosov	2%
zgodnj srednjeveška plast	43 kosov	19%

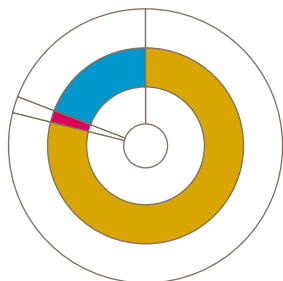

Rezultati odstotkovne zastopanosti vzorcev posameznih živalskih vrst kažejo, da so najpogostejši odlomki kosti in zob navadnega jelena (*Cervus elaphus*, *L.*) s 43,12%. Sledi skupina malih prežvekovalcev, kamor sodijo ovca, koza in srna (*Ovis aries*, *L.*, *Capra hircus*, *L.*, *Capreolus capreolus*, *L.*) s 40,37%. Tako sliko o

visoki zastopanosti malih prežvekovalcev in navadnega jelena gotovo ustvarja tudi fragmentiranost najdb dentalnih ostankov, zobnih kron in zobne sklenine. Ti se na najdišču nahajajo v zelo visokem odstotku in hkrati nepravilno/zavajajoče višajo tudi odstotek splošne zastopanosti obeh skupin.

Po odstotku zastopanosti sledijo kosti divjega goveda (*Bos primigenius*, *Bojanus*) s 6,88%. Bolj fragmentirani ostanki pripadajo skupini velikih prežvekovalcev (*Ruminantia*) s 3,21%, v kateri so zajeti ostanki divjega/domačega goveda (*Bos primigenius*, *Bojanus/Bos taurus*, *L.*) ali jelena (*Cervus elaphus*, *L.*), za katere ni bilo mogoče določiti natančne vrste. Nedoločeni fragmenti živalskih kosti so zastopani s 6,42% (sl. 38).

38 Zastopanost raziskanih živalskih vrst; divje govedo (*Bos primigenius*, *Boj.*), navadni jelen (*Cervus elaphus*, *L.*), mali prežvekovalci: ovca, koza ali srna (*Ovis aries*, *L.*, *Capra hircus*, *L.*, *Capreolus capreolus*, *L.*), veliki prežvekovalci (*Ruminantia*), ostanki neidentificiranih kosti živalskega porekla.

Divje govedo	15 kosov	7%
Navadni jelen	94 kosov	44%
Mali prežvekovalci: ovca, koza ali srna	88 kosov	40%
Veliki prežvekovalci	7 kosov	3%
Ostanki neidentificiranih kosti živalskega porekla	14 kosov	6%

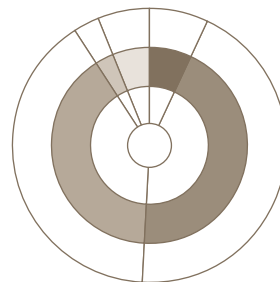

Večina kostnih ostankov se je nahajala v štirinajstih stratigrafskih enotah. Največje število ostankov je bilo v SE 291 (36,3%), sledijo pa SE 257 (25,22%), SE 582/583 (7,96%), SE 197 (6,2%), SE 538/539 in SE 32 s 3,98%, SE 178 (3,54%), SE 574/575 in SE 96 s 3,1%. Ostale stratigrafske enote obsegajo največ 5 odlomkov in sodelujejo s 6,64% oziroma 15 vzorci (sl. 39).

Važne podatke nam nudi prikaz pogostnosti najdb kostnih in dentalnih odlomkov na najdišču. Najštevilčnejše so najdbe zelo fragmentiranih odlomkov zobnih kron oziroma zobne sklenine s kar 53,46%. Sledijo zelo fragmentirani odlomki dolgih kosti (*ossa longa*) z 20,74%. Znatno manjši odstotek predstavljajo kosti prednje noge (nadlahtnica-*humerus*, koželjnica-*radius*, podlahtnica-*ulna*) in kosti lobanje (*ossa cranii*), vsak posamezni s 5,07%. Kostni prednje noge zajemajo pet fragmentov nadlahtnice (*humerus*), štiri fragmente podlahtnice (*ulna*) in po en fragment koželjnice (*radius*) in kosti zapestja (*os carpi*). Kostni lobanje (*ossa*

**39 Številčna zastopanost kostnih ostankov po glavnih stratigrafskih enotah.**

SE	število kosov	odstotki
582/583	18	8,00%
574/575	7	3%
538/539	9	4,00%
547	5	2,20%
451	5	2,20%
449	1	0,40%
291	82	36,30%
257	57	25,20%
197	14	6,10%
183	3	1,30%
178	1	0,40%
96	7	3%
32	9	4,00%
28	8	3,70%

*cranii*) zajemajo devet fragmentov in po en fragment spodnje in zgornje čeljusti (*mandibula/maxilla*). Fragmenti rogovja (*cornua*) in kosti pestja in stopala (*metacarpus/metatarsus*) zajemajo vsak visokih 4,15%. Kostni zadnje noge so predstavljene s štirimi vzorci: tremi odlomki golenice (*tibia*) in odlomkom diafize stegenice (*femur*). Fragmenti reber (*costae*) so slabo ohranjeni z 1,38%. Členki prsta zajemajo nizkih 0,92%. Ohranjen je tudi fragment diafize nadlahtnice (*humerus*) ali stegenice (*femur*) (sl. 40).

**40 Pogostost kostnih in dentalnih odlomkov na najdišču: rogovje (*cornua*); rebra (*costae*); zobje (*dentes*); dolge kosti (*ossa longa*); prednje noge – nadlahtnica (*humerus*), – podlahtnica (*ulna*) –koželjnica (*radius*); zadnje noge –stegenica (*femur*), –golenica (*tibia*), –mečnica (*fibula*); stopala (*metacarpus/metatarsus*); lobanja (*ossa cranii*); členki (*phalanges*); vretenca (*vertebra*), nadlahtnica/stegenica (*humerus/femur*).**

rogovje	4,15%
rebra	1,38%
zobje	53,46%
dolge kosti	20,74%
prednje noge	5,07%
zadnje noge	1,84%
stopala	5,07%
lobanja	4,15%
členki	0,92%
vretenca	2,76%
nadlahtnica/stegenica	0,46%

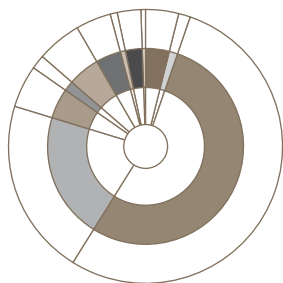

Analizirani osteološki ostanki živali z najdišča so ohranjeni v obliki zelo drobnih fragmentov in ni mogoče predpostaviti, da predstavljajo ostanke prehrane.

**Seznam vzorcev**

**1. Sek. I, kv. 6, 7, SE 28, VZ. 43, 3.11.2000**

Masa vzorca: 21 g  
Število vzorcev:  
Pragovedo/divje govedo (*Bos primigenius*, *Boj.*): 8  
Opis: Ohranjeno je osem fragmentov zobne krone (zobne sklenine) ličnika ali kočnika (*dens premolares/dens molares*) pragoveda ali divjega goveda (*Bos primigenius*, *Boj.*).

**2. Sek. I, kv. 6, SE 32, VZ. 46, 6.11.2000**

Masa vzorca: 5 g  
Število vzorcev:  
Navadni jelen (*Cervus elaphus*, *L.*): 1  
Fragmenti dolgih kosti živalskega porekla: 5  
Opis: Ohranjen je fragment roga navadnega jelena (*Cervus elaphus*, *L.*) in šest drobnih fragmentov dolgih kosti živalskega porekla.

**3. Sek. I, kv. 6, SE 32, VZ. 22, 26.10.2000**

Masa vzorca: 2 g  
Število vzorcev:  
Navadni jelen (*Cervus elaphus*, *L.*): 2  
Opis: Ohranjena sta dva fragmenta roga navadnega jelena (*Cervus elaphus*, *L.*).

**4. Sek. II, kv. 12, SE 96, VZ. 60, 28.3.2001**

Masa vzorca: 10 g  
Število vzorcev:  
Veliki prežvekovalci (*Ruminantia*): 7  
Opis: Ohranjeno je sedem fragmentov zobne krone (zobne sklenine) velikih prežvekovalcev (*Ruminantia*).

**5. Sek. IV, kv. 3, SE 139, VZ. 61, 29.3.2001**

Masa vzorca: 2 g  
Število vzorcev:  
Fragmenti kosti živalskega porekla.  
Opis: Ohranjeni so zelo drobni fragmenti kosti živalskega porekla.

**6. Sek. II, kv. 11, SE 179, VZ. 204, 7.4.2001**

Masa vzorca: 1 g  
Število vzorcev:  
Navadni jelen (*Cervus elaphus*, *L.*): 1  
Opis: Ohranjen je fragment krone zoba ličnika (*dens premolares*) mladega navadnega jelena (*Cervus elaphus*, *L.*). Zob je verjetno z manjšim delom zobne sklenine izšel iz alveole, vendar še ni zrasel v okluzalno raven.

**7. Sek.V, kv. 2, 3, SE 197, VZ. 168, 13.4.2001**

Masa vzorca: 29 g  
Število vzorcev:  
Pragovedo/divje govedo (*Bos primigenius*, *Boj.*): 6  
Opis: Ohranjeni so fragmenti zobne krone ličnika ali kočnika (*dens premolares/dens molares*) spodnje in zgornje čeljusti (*mandibula/maxilla*), najverjetneje pragoveda/divjega goveda (*Bos primigenius*, *Boj.*).



**8. Sek. III, kv. 12, SE 183, VZ. 166, 10.4.2001**

Masa vzorca: 0,5 g

Število vzorcev:

Fragmenti kosti živalskega porekla: 3

Opis: Ohranjeni so trije fragmenti dolge kosti (*ossa longa*) živalskega porekla.

**9. Sek. III, kv. 12, SE 183, VZ. 167, 9.4.2001**

Masa vzorca: 1 g

Število vzorcev:

Zelo drobni fragmenti kosti živalskega porekla.

Opis: Ohranjeni so zelo drobni fragmenti žganih kosti živalskega porekla. Dolžina po vzorcu ne presega 2 mm.

**10. Sek. VIII, kv. 5, SE 257, VZ. 208, 28.4.2001**

Masa vzorca: 4 g

Število vzorcev:

Mali prežvekovalci: ovca, koza, srna (*Ovis aries*, L., *Capra hircus*, L.; *Capreolus capreolus*, L.): 24

Opis: Ohranjeno je večje število fragmentov zobne krone (zobne sklenine) malih prežvekovalcev: ovce, koze ali srne (*Ovis aries*, L., *Capra hircus*, L.; *Capreolus capreolus*, L.).

**11. Sek. VIII, kv. 5, SE 257, VZ. 205, 25.4.2001**

Masa vzorca: 12 g

Število vzorcev:

Navadni jelen (*Cervus elaphus*, L.): 5

Opis: Ohranjeno je pet fragmentov zobne krone (zobne sklenine) ličnika ali kočnika (*dens premolares/dens molares*) navadnega jelena (*Cervus elaphus*, L.).

**12. Sek. VIII, kv. 5, SE 257, VZ. 206, 27.4. 2001**

Masa vzorca: 33 g

Število vzorcev:

Navadni jelen (*Cervus elaphus*, L.): 16

Opis: Ohranjeno je 16 fragmentov zobne krone (zobne sklenine) ličnika ali kočnika (*dens premolares/dens molares*) navadnega jelena (*Cervus elaphus*, L.).

**13. Sek. VIII, kv. 5, SE 257, VZ. 229, 3.5.2001**

Masa vzorca: 54 g

Število vzorcev:

Mali prežvekovalci: ovca, koza, srna (*Ovis aries*, L., *Capra hircus*, L.; *Capreolus capreolus*, L.): 6

Navadni jelen (*Cervus elaphus*, L.): 6

Opis: Ohranjena sta dva fragmenta zobne krone tretjega kočnika (*dens molares III*) spodnje čeljusti (*mandibula*) in štirje fragmenti zobne krone ličnika ali kočnika (*dens premolares/dens molares*) malega prežvekovalca: ovce, koze ali srne (*Ovis aries*, L., *Capra hircus*, L., *Capreolus capreolus*, L.) Ohranjeno je 6 fragmentov zobne krone (zobne sklenine) ličnika ali kočnika (*dens premolares/dens molares*) navadnega jelena (*Cervus elaphus*, L.).

**14. Sek. X, kv. 6, SE 291, VZ. 302, 10.5.2001**

Masa vzorca: 30 g

Število vzorcev:

Fragment kosti večje živali: 1

Mali prežvekovalci: ovca, koza, srna (*Ovis aries*, L., *Capra hircus*, L.; *Capreolus capreolus*, L.): 29

Opis: Ohranjeno je več fragmentov žganih kosti najverjetneje malih prežvekovalcev: ovce, koze ali srne (*Ovis aries*, L., *Capra hircus*, L., *Capreolus capreolus*, L.). Najbolj pogosti so vzorci: 20 diafiz dolgih kosti (*ossa longa*), trije fragmenti roga (*cornua*) in dva fragmenta kosti lobanje (*cranium*). Večji fragmenti zajemajo odlomek proksimalnega dela kosti pesti (*metacarpus*), odlomek distalne epifize kosti pesti ali stopala (*metacarpus/metatarsus*), fragment *processus articularis* vretenca (*vertebra*) in fragment kosti zapestja (*ossa carpi*). Ohranjen je samo en fragment diafize dolge kosti stegenice (*femur*) ali nadlahtnice (*humerus*) večje živali.

**15. Sek. X, kv. 6, SE 291, VZ. 242, 5.5.2001**

Masa vzorca: 13 g

Število vzorcev:

Mali prežvekovalci: ovca, koza ali srna (*Ovis aries*, L., *Capra hircus*, L.; *Capreolus capreolus*, L.): 9 večjih fragmentov

Opis: Ohranjeni so žgani fragmenti diafiz dolgih kosti (*ossa longa*) in fragmenti kosti lobanje (*cranium*) malih prežvekovalcev: ovce, koze ali srne (*Ovis aries*, L., *Capra hircus*, L.; *Capreolus capreolus*, L.). Barva vzorcev je v razponu od sivo bele do rumeno bele.

**16. Sek. X, kv. 6, SE 291, VZ. 236, 9.5.2001**

Masa vzorca: 61 g

Število vzorcev:

Navadni jelen (*Cervus elaphus*, L.): 10 večjih fragmentov

Mali prežvekovalci: ovca, koza ali srna (*Ovis aries*, L., *Capra hircus*, L.; *Capreolus capreolus*, L.): 6 večjih fragmentov

Opis: Ohranjeni sta dve podolžni polovici prvega členka prsta (*phalanx I*) navadnega jelena (*Cervus elaphus*, L.). Ostali večji fragmenti kosti zajemajo: tri odlomke diafiz dolgih kosti (*ossa longa*) oziroma stegenice (*femur*), dva fragmenta distalne epifize kosti pestja ali stopala (*metacarpus/metatarsus*), tri fragmente roga (*cornua*). Večje število drobnih fragmentov so odlomki dolgih kosti (*ossa longa*).

Trije fragmenti diafiz kosti stopala (*metatarsus*), večje število zelo drobnih fragmentov dolgih kosti nadlahtnice (*humerus*), podlahtnice (*ulna*) in koželjnice (*radius*) ter fragment trnastega odrastka (*processus spinosus*) prsnega vretenca (*vertebra*) malih prežvekovalcev ovce, koze ili srne (*Ovis aries*, L., *Capra hircus*, L.; *Capreolus capreolus*, L.).

Vsi vzorci so žgani in njihova barva je v razponu od sive, sivo bele do bele barve.

**17. Sek. X, kv. 6, SE 291, VZ. 231, 7.5.2001**

Masa vzorca: 35 g

Število vzorcev:

Navadni jelen (*Cervus elaphus*, L.): 1

Mali prežvekovalci: ovca, koza ali srna (*Ovis aries*, L., *Capra hircus*, L.; *Capreolus capreolus*, L.): 9 večjih fragmentov

Opis: Ohranjen je drugi členek prsta (*phalanx II*) navadnega jelena (*Cervus elaphus*, L.). Ostali fragmenti pripadajo mladim malim prežvekovalcem ovci, kozi ali srni (*Ovis aries*, L., *Capra hircus*, L.; *Capreolus capreolus*, L.): distalna epifiza kosti pestja ali stopala (*metacarpus/metatarsus*), fragment proksimalne diafize podlahtnice (*ulna*), večje število diafiz dolgih kosti (*ossa longa*).

**18. Sek. X, kv. 6, SE 291, VZ. 246, 10.5.2001**

Masa vzorca: 23 g

Število vzorcev:

Navadni jelen (*Cervus elaphus*, L.): 8

Mali prežvekovalci: ovca, koza, srna (*Ovis aries*, L., *Capra hircus*, L.; *Capreolus capreolus*, L.): 4 večji fragmenti

Opis: Ohranjen je fragment proksimalne epifize z delom diafize desne kosti pestja (*metacarpus*) najverjetneje srne (*Capreolus capreolus*, L.) in sedem fragmentov dolgih kosti (*ossa longa*). Ohranjen je tudi fragment trnastega odrastka (*processus spinosus*) prsnega vretenca (*vertebra*) in drobni odlomki dolgih kosti (*ossa longa*) malih prežvekovalcev: ovce, koze ali srne (*Ovis aries*, L., *Capra hircus*, L.; *Capreolus capreolus*, L.).

#### 19. Sek. XII, kv. 3, SE 355, VZ. 321, 6.6.2001

Masa vzorca: 2 g

Število vzorcev:

Zelo drobni fragmenti kosti živalskega porekla

Opis: Ohranjeni so zelo drobni fragmenti žganih kosti živalskega porekla.

#### 20. Sek. XIV, kv. 9, 10, SE 449, VZ. 270, 19.6.2001

Masa vzorca: 20 g

Število vzorcev:

Pragovedoldivje govedo (*Bos primigenius*, Boj.): 1

Opis: Ohranjena je zobna krona tretjega kočnika (*dens molares*) spodnje čeljusti (*mandibula*) pragoveda ali divjega goveda (*Bos primigenius*, Boj.).

#### 21. Sek. XVII, kv. 1, SE 451, VZ. 363, 15.6.2001

Masa vzorca: 3 g

Število vzorcev:

Zelo drobni fragmenti kosti živalskega porekla: 5

Opis: Ohranjeno je pet fragmentov dolgih kosti (*ossa longa*) živalskega porekla.

#### 22. Sek. XIX, kv. 13, SE 539, VZ. 286, 3.7.2001

Masa vzorca: 9 g

Število vzorcev:

Navadni jelen (*Cervus elaphus*, L.): 1

Opis: Ohranjen je fragment zobne krone kočnika zgornje čeljusti (*maxilla*) navadnega jelena (*Cervus elaphus*, L.).

#### 23. Sek. XIX, kv. 12, SE 539, VZ. 405, 2.7.2001

Masa vzorca: 4 g

Število vzorcev:

Navadni jelen (*Cervus elaphus*, L.): 8

Opis: Ohranjeni so fragmenti zobne krone navadnega jelena (*Cervus elaphus*, L.).

#### 24. Sek. XXV, kv. 1, SE 547, VZ. 409, 4.7.2001

Masa vzorca: 23 g

Število vzorcev:

Mali prežvekovalci: ovca, koza ali srna (*Ovis aries*, L., *Capra hircus*, L.; *Capreolus capreolus*, L.): 7 večjih fragmentov

Opis: Ohranjena sta dva fragmenta kosti lobanje (*cranium*) in večje število izjemno drobnih odlomkov diafiz dolgih kosti (*ossa longa*) ter trije fragmenti loka vretenca (*arcus vertebrae*) ovce, koze ali srne (*Ovis aries*, L., *Capra hircus*, L.; *Capreolus capreolus*, L.).

#### 25. Sek. XI, kv. 16, SE 575, VZ. 291, 20.7.2001

Masa vzorca: 34 g

Število vzorcev:

Navadni jelen (*Cervus elaphus*, L.): 4 večji fragmenti

Mali prežvekovalci: ovca, koza ali srna (*Ovis aries*, L., *Capra hircus*, L.; *Capreolus capreolus*, L.): 3 večji fragmenti

Opis: Ohranjen je fragment zobne krone kočnika (*dens molares*) zgornje čeljusti (*maxilla*) odraslega navadnega jelena (*Cervus elaphus*, L.) in še dva manjša fragmenta zobne krone. Ohranjen je tudi fragment diafize golenice (*tibia*) navadnega jelena (*Cervus elaphus*, L.).

Fragmenti diafiz in reber (*costae*) so verjetno pripadali malim prežvekovalcem: ovci, kozi ali srni (*Ovis aries*, L., *Capra hircus*, L.; *Capreolus capreolus*, L.).

#### 26. SEK. XI, kv. 27, SE 583, VZ. 294, 16.8.2001

Masa vzorca: 65 g

Število vzorcev:

Navadni jelen (*Cervus elaphus*, L.): 18

Opis: Ohranjeno je osemnajst fragmentov zobne krone (zobne sklenine) ličnika in kočnika (*dens premolares/dens molares*) odraslega jelena (*Cervus elaphus*, L.).

## Osteološka analiza živalskih ostankov s površinskega pregleda

Zdravka Hincak

Analiza osteoloških ostankov intenzivnega pregleda najdišča Kotare-Baza je razkrila 37 odlomkov živalskih kosti (NISP) v kvadrantih: 3, 6, 8, 13, 14, 15, 17, 20 in 24.

Vzorci so bili analizirani s pomočjo primerjalnega gradiva recentnih vrst živali (France 2009; Miles Gilbert *et al.* 1996; Schmid 1972). Zastopanost vzorcev po posameznih kvadrantih nam kaže sl. 41. Največje število, 18 osebkov, pripada kvadrantu 14, sledi kvadrant 13 z 9 osebki, potem kvadrant 6 s 3 osebki. Naslednja skupina zajema vzorce manjšega števila: s kvadrantom 3 in 17 s po dvema osebkom in kvadranti 8, 15, 20, 24 s po enim osebkom.

41 Zastopanost vzorcev po posameznih kvadrantih.

kv. 17	2
kv. 6	3
kv. 15	1
kv. 13	9
kv. 14	18
kv. 8	1
kv. 3	2
kv. 20	8
kv. 24	1

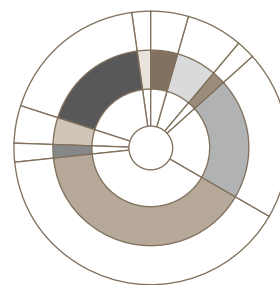

Odkrite živalske vrste zajemajo ostanke svinje (*Sus scrofa* sp.), navadnega goveda (*Bos taurus*, L.), kokoši (*Gallus gallus*, L.) in konja (*Equus caballus*, L.); MNI (MNI – *minimum number of individuals*) znaša štiri. Zelo fragmentirani vzorec z oznako 13E naj bi pripadal velikim prežvekovalcem (*Ruminantia*), fragment rebra 14E naj bi najverjetneje pripadal konju (*Equus caballus*, L.). Fragment vzorca iz 20A je zaradi slabe ohranjenosti identificiran širše, kot fragment diafize dolge kosti malih prežvekovalcev; ovce

(*Ovis aries*, L.), koze (*Capra hircus*, L.), srne (*Capreolus capreolus*, L.) ali mlade svinje (*Sus scrofa* sp.).

Sl. 42 kaže zastopanost posameznih živalskih vrst na najdišču s številom vzorcev za vsako vrsto. Najbolj pogosti so ostanki svinje (*Sus scrofa* sp.) z 22 vzorci, sledijo ostanki navadnega goveda (*Bos taurus*, L.) z 8 fragmenti, ostanki kokoši (*Gallus gallus*, L.) s šestimi fragmenti in en vzorec konja (*Equus caballus*, L.). Zaradi slabše ohranjenosti vzorcev 20A in 13E ni bilo mogoče bolj natančno določiti.

#### 42 Zastopanost posameznih živalskih vrst na najdišču.

BT-govedo navadno (*Bos taurus*, L.),  
 EC-konj (*Equus caballus*, L.),  
 GG-kokoš (*Gallus gallus*, L.),  
 O/C/C/S.sp.-mali prežvekovalci; ovca, koza, srna (*Ovis aries*, L., *Capra hircus*, L., *Capreolus capreolus*, L.)/ svinja (*Sus scrofa* sp.),  
 S.sp.-svinja (*Sus scrofa* sp.)

BT	8
EC	1
GG	6
O/C/C/S.Sp.	1
S. Sp.	22

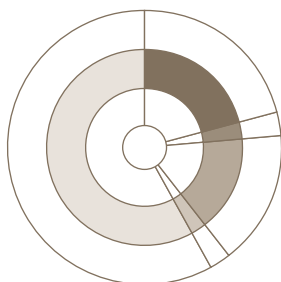

Seznam vzorcev kaže, kateri elementi skeleta so se ohranili v največjem številu. Najbolj pogosti so vzorci dolgih kosti s 16 fragmenti, potem vretenca s 5 vzorci, fragmenti čeljusti (*mandibula*, *maxilla*) in zobje (*dentes*), rebra (*costae*) in fragmenti medenice (*pelvis*) s po štirimi vzorci. S tremi vzorci so predstavljeni prsti (*phalanges*) in z enim četrt dlančnica svinje (*metacarpus* IV).

#### Seznam vzorcev

##### ZE 3A

Ohranjen je fragment rebra (*corpus costae*), najverjetneje svinje (*Sus scrofa* sp.).

##### ZE 3E

Ohranjena je desna nadlahtnica (*humerus*) mlade kokoši (*Gallus gallus*, L.).

##### ZE 6A

Ohranjen je fragment diafize dolge kosti (*ossa longa*), najverjetneje svinje (*Sus scrofa* sp.).

##### ZE 6C

Ohranjen je fragment proksimalnega dela diafize stegenice (*femur*) velikega prežvekovalca (*Ruminantia*).

##### ZE 6F

Ohranjen je zob zgornje čeljusti (*maxilla*) odrasle svinje (*Sus scrofa* sp.).

##### ZE 8A

Ohranjen je fragment spodnje čeljusti (*mandibula*) svinje (*Sus scrofa* sp.).

##### ZE 13A

Ohranjena je distalna tretjina diafize leve stegenice (*femur*) goveda (*Bos taurus*, L.), starega manj kakor eno leto.

##### ZE 13E

Ohranjeno je rebro (*corpus costae*) odraslega prežvekovalca (*Ruminantia*).

##### ZE 13G

Ohranjena je distalna tretjina diafize desne stegenice (*femur*) goveda (*Bos taurus*, L.), starega manj kakor eno leto.

##### ZE 13H

Ohranjena je distalna tretjina leve podlahtnice (*ulna*) mlajše svinje (*Sus scrofa* sp.).

##### ZE 13J

Ohranjeni so proksimalna tretjina diafize desne stegenice (*femur*), diafize nadlahtnice (humerus) in fragment rebra (*costa*) goveda (*Bos taurus*, L.), starega manj kakor eno leto.

##### ZE 13L

Ohranjena sta vretenca in drugi členek prsta (*phalanx II*) zelo mlade svinje (*Sus scrofa* sp.).

##### ZE 14A

Ohranjeni so celo ledveno vretenca (*vertebra lumbales*), fragment telesa in loka vratnega vretenca (*vertebra cervicales*) ter fragment telesa vretenca (*corpus vertebrae*) mlade svinje (*Sus scrofa* sp.).

##### ZE 14C

Ohranjena je distalna epifiza leve stegenice (*femur*) zelo mlade goveda (*Bos taurus*, L.).

##### ZE 14E

Ohranjen je fragment telesa rebra (*corpus costae*), najverjetneje konja (*Equus caballus*, L.).

##### ZE 14F

Ohranjeni so fragment rebra (*costa*), fragment črevesne kosti (*ilium*) medenice (*pelvis*) in desne nadlahtnice (*humerus*) zelo mlade svinje (*Sus scrofa* sp.).

##### ZE 14H

Ohranjena je desna stegenica (*femur*) mlade kokoši (*Gallus gallus*, L.). Ostanki svinje (*Sus* sp.) predstavljajo fragment diafize stegenice (*femur*) in dva fragmenta črevesne (*ilium*) in sedne (*ischium*) kosti medenice (*pelvis*).

##### ZE 14J

Fragment desne zgornje čeljusti (*maxilla*) z ohranjenim prvim in drugim kočnikom (*dens molares*); pripadala je svinji (*Sus scrofa* sp.).

##### ZE 14K

Ohranjeni so fragmenti medenice (*pelvis*) ter fragmenti distalne in proksimalne polovice leve laketne kosti (*ulna*) kokoši (*Gallus gallus*, L.).

#### ZE 14L

Ohranjena sta fragment distalne diafize nadlahtične kosti (*humerus*) ptice (*Aves*), najverjetneje kokoši (*Gallus gallus*, L.), in fragment medenice (*pelvis*) iste živali.

#### ZE 15I

Ohranjena je proksimalna epifiza z diafizo četrte leve dlančnice (*metacarpus IV*) odrasle svinje (*Sus scrofa* sp.).

#### ZE 17F

Ohranjen je drugi kočnik (*dens molares*) zgornje čeljusti (*maxilla*) odrasle svinje (*Sus scrofa* sp.).

#### ZE 20A

Ohranjen je majhen fragment diafize dolge kosti malih prežvekovalcev; ovce (*Ovis aries*, L.), koze (*Capra hircus*, L.), srne (*Capreolus capreolus*, L.) ali mlade svinje (*Sus scrofa* sp.).

#### ZE 24A

Ohranjeno je repno vretence (*vertebra caudale*) mlade svinje (*Sus scrofa* sp.).

## Arheobotanični pregled vzorcev

Mitja Kaligarič, Igor Paušič

### Uvod

Pregledali in prešteli smo semena, plodove in druge razpoznavne dele rastlin, po katerih smo lahko določili vrsto ali rod. Makroostankov in lesa nismo določali. Prevladujejo semena plevelov

in ruderalnih rastlin. Precej je tudi trav, redka so semena travniških ali gozdnih vrst. V več vzorcih so tudi semena/plodovi vinske trte. Verjetno so manjša ali manj značilna semena ostala nesortirana, seveda pa je možno, da niso bila prisotna v vzorcih. Ker gre za človekova bivališča, je seveda logično, da najdena semena izvirajo iz bližine bivališč, ki so bila bodisi ogolela ruderalizirana rastišča ali pa tudi kmetijske kulture. Čeprav semen samih kultur (razen semena ajde, prosa in vinske trte) nismo našli v vzorcih. Morda je za koga sporna prisotnost ajde, vendar Castelletti *et. al.* (2001) navajajo pojavljanje ajde za severno Italijo že v neolitiku, čeprav večina avtorjev opisuje ostanke od zgodnjega srednjega veka naprej.

Zanimivo je pojavljanje vrste *Fallopia convolvulus*, ki se pojavlja v enem vzorcu najdišča Kotare-Baza (št. 44) in v kar 4 vzorcih najdišča Za Raščico. Kakor navajajo Blamey *et. al.* (1989), je bila ta vrsta znana kot užitna prehranska rastlina že od bronaste dobe dalje, njena semena pa so zelo podobna semenom današnje ajde. Zelo težko jo je namreč dobro ločiti od tedanje ajde. Najdeno je bilo tudi eno samo seme konoplje (*Cannabis* sp.), ki je večinoma opisujejo iz mlajših, srednjeveških najdišč. Iz sosednje Madžarske jo navaja Gyulai F. (2002) že za neolitik. Bližino vode oziroma močvirij dokazujejo seme rmanca (*Myriophyllum* sp.) in gomoljčki preslice (*Equisetum*).

### Metode

Semena smo določali po različnih literaturnih virih, uporabljali smo tudi najnovejši atlas semen Srednje Evrope (Bojnanský/Fargasova 2007). Pomagali smo si tudi z zbirko dr. Metke Culiberg na ZRC SAZU. Za to in za njeno pomoč se ji iskreno zahvaljujemo. Uporabili smo nekaj internetnih virov, ki so navedeni v literaturi. Nomenklatura imen: »Mala flora Slovenije«.

#### 43 V tabeli so predstavljeni podatki o vzorčenju ter določeni taksoni rastlin v vzorcih, katerim je v oklepaju pripisano tudi število semen.

1.	10/10/2000	1/7	4	vz. 6		<i>Chenopodium album</i> (1), <i>Digitaria</i> sp. (1)
2.	10/19/2000		6	vz. 8		<i>Euphorbia</i> sp. (1), <i>Chenopodium album</i> (3), <i>Chenopodium polyspermum</i> (1), <i>Chenopodium</i> sp. (1), <i>Echinochloa crus-galli</i> (1)
3.	9/27/2000	2/4	6	vz. 2		<i>Vitis vinifera</i> (1), <i>Polygonum aviculare</i> (1), <i>Digitaria</i> sp. (1), <i>Chenopodium album</i> (27), <i>Raphanus</i> sp. (1), <i>Amaranthus</i> sp. (8)
4.	10/24/2000	1/1	12	vz. 14	PN7	<i>Vitis vinifera</i> (1), <i>Chenopodium album</i> (1)
5.	10/21/2000	1/1	12	vz. 9		<i>Chenopodium album</i> (12), <i>Raphanus</i> sp. (1), <i>Euphorbia</i> sp. (3)
6.	10/24/2000	1/11	14	vz. 16		<i>Polygonum persicaria</i> (1)
7.	10/23/2000	1/11	14	vz. 12		<i>Chenopodium</i> sp. (1)
8.	10/24/2000	1/11	14	vz. 15		<i>Chenopodium album</i> (4)
9.	10/26/2000	1/8	26	vz. 20		<i>Chenopodium album</i> (12), <i>Chenopodium</i> sp. (5)
10.	10/26/2000	1/7	28	vz. 17		<i>Chenopodium album</i> (1)
11.	10/27/2000	1/6	28	vz. 29		<i>Stellaria media</i> (2), <i>Chenopodium album</i> (6), <i>Chenopodium</i> sp. (5), <i>Amaranthus</i> sp. (5)
12.	10/27/2000	1/6	28	vz. 31		<i>Stellaria media</i> (2), <i>Chenopodium</i> sp. (1), <i>Rumex</i> sp. (1)
13.	10/27/2000	1/6	28	vz. 32		<i>Fagopyrum esculentum</i> (5), <i>Chenopodium</i> sp. (1), <i>Amaranthus</i> sp. (1)
14.	3/1/2000	1/4	28	vz. 40		<i>Chenopodium album</i> (1)
15.	11/3/2000	1/7	28	vz. 299		<i>Veronica hederifolia</i> (1)
16.	11/9/2000	1/7	28	vz. 55		<i>Panicum miliaceum</i> (1), <i>Chenopodium album</i> (3)
17.	10/27/2000	1/6	28	vz. 30		<i>Chenopodium album</i> (1), <i>Chenopodium</i> sp. (1)
18.	11/7/2000	1/4	30	vz. 50		<i>Chenopodium album</i> (4), <i>Chenopodium polyspermum</i> (1)
19.	11/7/2000	1/4	30	vz. 51		<i>Chenopodium album</i> (1), <i>Chenopodium polyspermum</i> (5)
20.	10/8/2000	1/4	30	vz. 52		<i>Vitis vinifera</i> (19), <i>Amaranthus</i> sp. (1), <i>Chenopodium album</i> (1)
21.	10/27/2000	1/4	30	vz. 28		<i>Panicum miliaceum</i> (1), <i>Chenopodium album</i> (1)
22.	11/6/2000	1/5	30	vz. 46		<i>Amaranthus</i> sp. (9), <i>Chenopodium album</i> (1)



23.	10/26/2000	1/6	32	vz. 22	<i>Chenopodium album</i> (1)
24.	10/27/2000	1/12	36	vz. 26	<i>Chenopodium album</i> (1), <i>Chenopodium sp.</i> (1)
25.	11/13/2000	1/12	40	vz. 58	<i>Chenopodium album</i> (1), <i>Chenopodium sp.</i> (1)
26.	11/14/2000	1/12	58	vz. 59	<i>Chenopodium album</i> (1), <i>Chenopodium polyspermum</i> (1)
27.	11/7/2000	1/1	66	vz. 48	<i>Chenopodium album</i> (3)
28.	11/7/2000	1/1	70	vz. 49	<i>Amaranthus sp.</i> (1), <i>Chenopodium hybridum</i> (1)
29.	3/24/2001	2/12	94	vz. 301	<i>Vitis vinifera</i> (2)
30.	3/26/2001	2/11,12	124	vz. 117	<i>Vitis vinifera</i> (1)
31.	3/29/2001	4/2,3	131	vz. 103	<i>Chenopodium album</i> (1)
32.	3/31/2001	4/3	131	vz. 108	<i>Rastlinski ostanki</i>
33.	3/29/2001	4/3	133	vz. 102	<i>Chenopodium sp.</i> (1)
34.	4/2/2001	4/5	147	vz. 111	<i>Vitis vinifera - plod</i> (1)
35.	4/9/2001	3/9	176	vz. 145	<i>Vitis vinifera - plod</i> (1)
36.	4/18/2001	5/6/3,4,5	203	vz. 221	<i>Makro ostanki</i> (8)
37.	4/18/2001	3/2	225	vz. 195	<i>Ostanki lesa</i> (3)
38.	4/24/2001	7/1	246	vz. 227	<i>Vitis vinifera - plod</i> (1)
39.	5/25/2001	11/12	315	vz. 304	<i>Vitis vinifera</i> (1)
40.	5/24/2001	1/11	333	vz. 311	<i>Vitis vinifera</i> (1), <i>Rumex</i> (1)
41.	5/25/2001	1/11	351	vz. 319	<i>Vitis vinifera</i> (1)
42.	6/6/2001	12/3	355	vz. 321	<i>Vitis vinifera</i> (4)
43.	6/9/2001	13/8	437	vz. 356	<i>Polygonum persicaria</i> (1), <i>Polygonum aviculare</i> (1)
44.	6/12/2001	15/3	443	vz. 359	<i>Fallopia convolvulus</i> (3)
45.	6/20/2001	17/8	461	vz. 368	<i>Vitis vinifera</i> (1)
46.	6/28/2001	18/9,10	517	vz. 395	<i>Vitis vinifera</i> (1), <i>Myriophyllum sp.</i> (1)
47.	6/27/2001	14/9	521	vz. 397	<i>Vitis vinifera</i> (1), <i>Veronica hederifolia</i> (1)
48.	6/30/2001	19/10	533	vz. 402	<i>Rastlinski ostanki</i> (3)
49.	7/9/2001	21/2,3	537	vz. 404	<i>Vitis vinifera</i> (1)
50.	7/2/2001	19/12	539	vz. 405	<i>Vitis vinifera</i> (3), <i>karbonizirani ostanki</i> (4), <i>semena nedoločena</i> (7)
51.	8/13/2001	1/4,5	579	vz. 420	<i>Karbonizirani ostanki</i>
52.	8/13/2001	1/4,5	579	vz. 427	<i>Vitis vinifera</i> (1)

## Radiocarbon Analyses

Pieter M. Grootes

References for calibration:

The calibrated age according to „CALIB rev 5.01“

Data set: Reimer *et al.*, 2004

### Early Bronze Age

House 2 (Strat. Unit 70)

KIA36653, Strat. Unit 70, Sec. I, Quad. 15; charcoal

Charcoal from an object

Pit (Strat. Unit 124)

KIA37355, Strat. Unit 124, Sec. II, Quad. 11/12; charcoal

Charcoal from an object

44

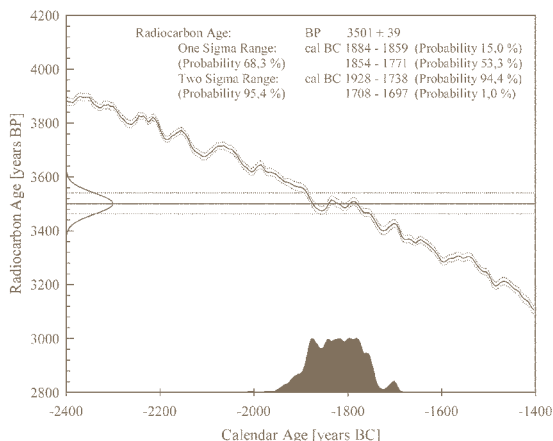

45

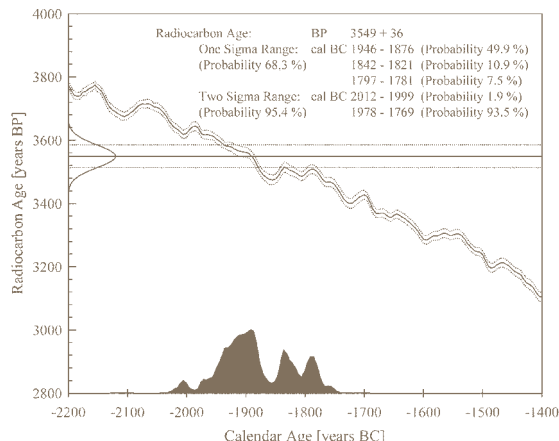

Pit (Strat. Unit 261)

KIA36656, Strat. Unit 261, Sec. VIII, Quad. 8, 9; carbon  
Charcoal from an object

46

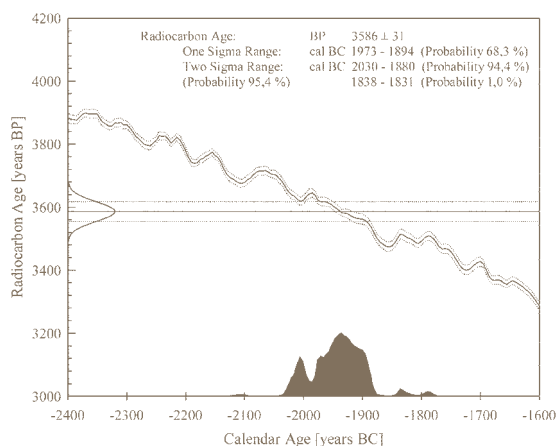

Early Iron Age

Pit dwelling 1 (Strat. Unit 135)

KIA36654, Strat. Unit 135, Sec. IV, Quad. 3; charcoal  
Charcoal from an object

47

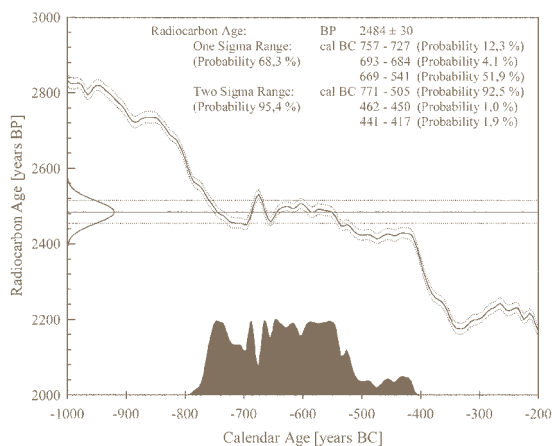

Pit dwelling 2 (Strat. Unit 291)

KIA36658, Strat. Unit 291, Sec. X, Quad. 6; carbon  
Charcoal from an object

48

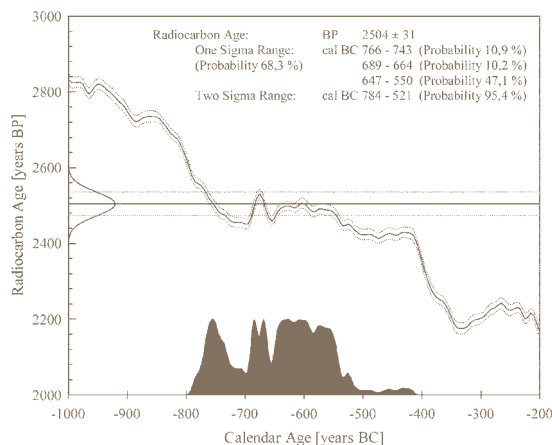

Pit dwelling 3 (Strat. Unit 257)

KIA21401, Strat. Unit 257, Sec. VIII, Quad. 5; charcoal  
Charcoal from an object

49

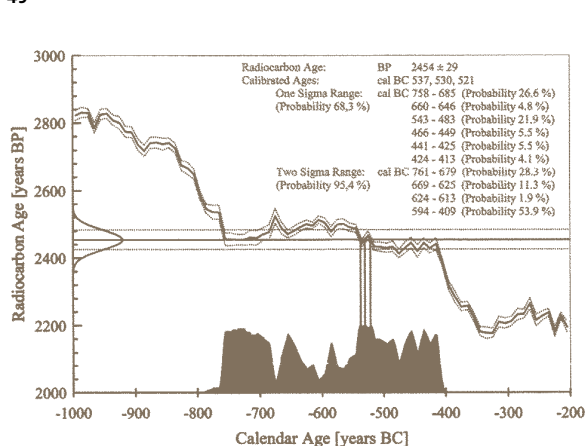

Kiln (Strat. Unit 141)

KIA21394, Strat. Unit 141, Sec. IV, Quad. 4; charcoal  
Charcoal from an object

50

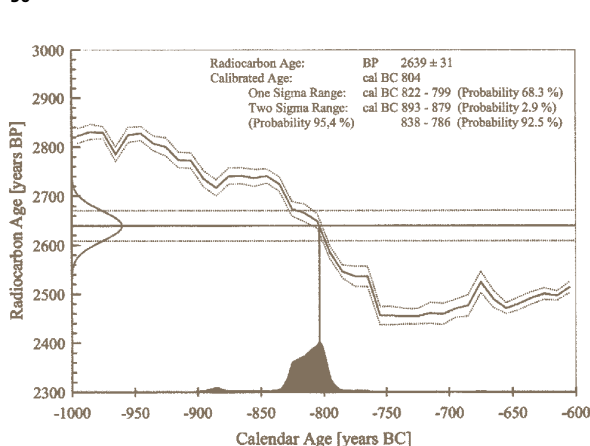

Well (Strat. Unit 265)

KIA36657, Strat. Unit 265, Sec. V, Quad. 5; carbon  
Charcoal from an object

51

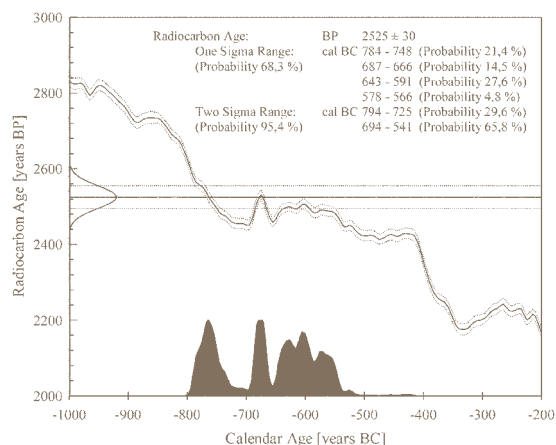

Pit (Strat. Unit 171)  
KIA37357, Strat. Unit 171, Sec. III, Quad. 4; charcoal  
Charcoal from an object

52

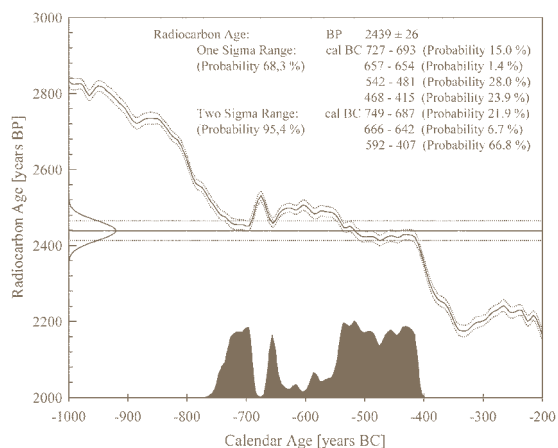

Big rubbish pit (Strat. Unit 28)  
KIA36652, Strat. Unit 28, Sec. I, Quad. 6; charcoal  
Charcoal from an object

53

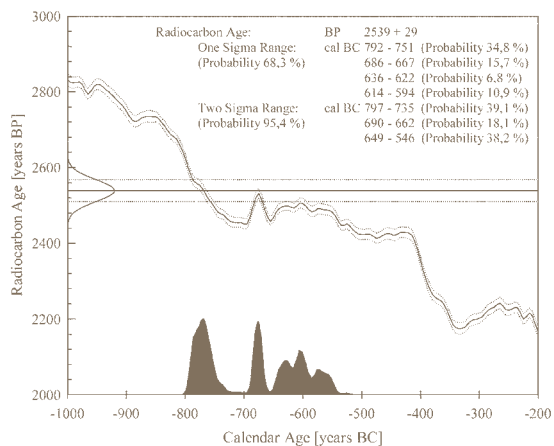

Big rubbish pit (Strat. Unit 203)  
KIA36655, Strat. Unit 203, Sec. V/VI, Quad. 4, 5; charcoal  
Charcoal from an object

54

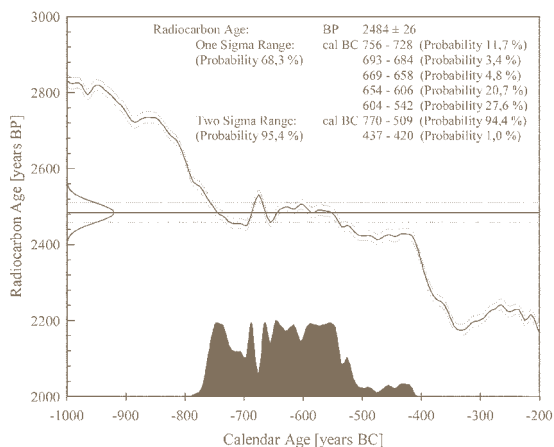

Pit (Strat. Unit 147)  
KIA37356, Strat. Unit 147, Sec. IV, Quad. 5; charcoal  
Charcoal from an object

55

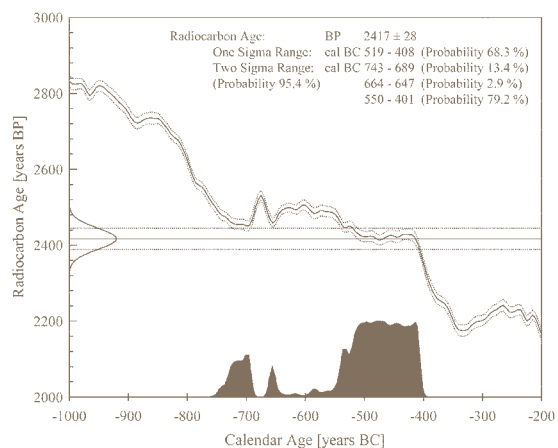

Small rubbish pit (Strat. Unit 303)  
KIA32902, Strat. Unit 303, Sec. X; Quad. 3; charcoal  
Charcoal from an object

56

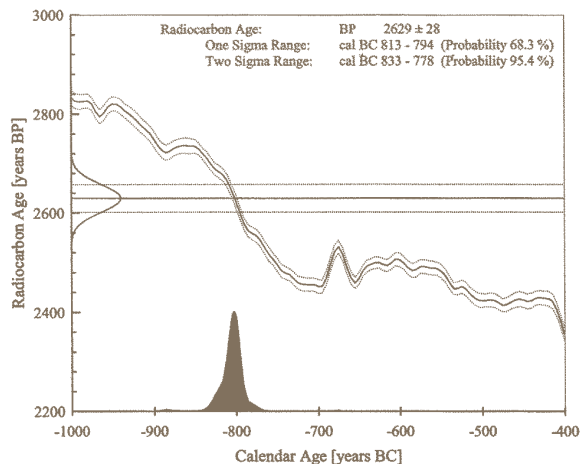

House (Strat. Unit 94)  
KIA37354, Strat. Unit 94, Sec. II; Quad. 12; charcoal  
Charcoal from an object

57

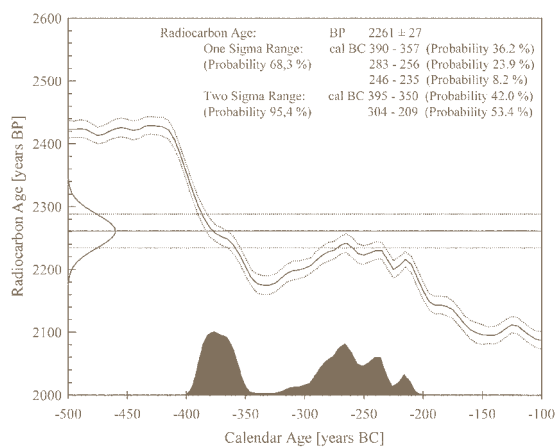

**Roman age**

Open firing (Strat. Unit 323)

KIA36659, Strat. Unit 323, Sec. XVII, Quad. 8; charcoal

Charcoal from an object

58

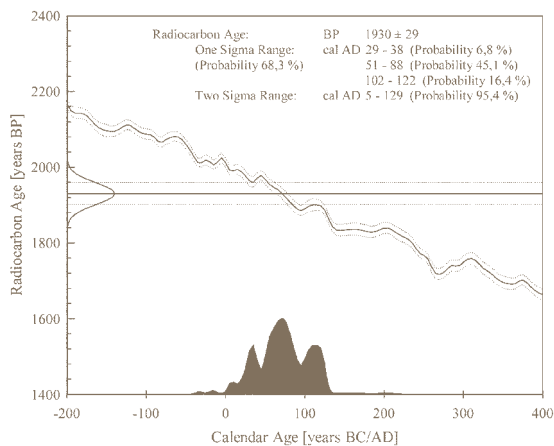

**Early Middle Age (early Slavic period)**

Pit (Strat. Unit 183)

KIA32901, Strat. Unit 183, Sec. III, Quad. 12; charcoal

Charcoal from an object

59

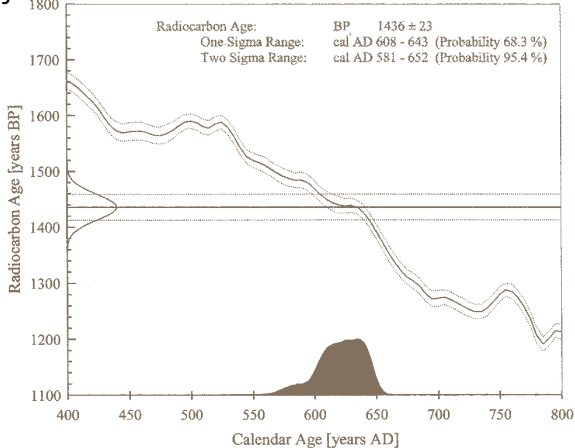

Pit (Strat. Unit 199)

KIA32900, Strat. Unit 199, Sec. III, Quad. 5, 6; charcoal

Charcoal from an object

60

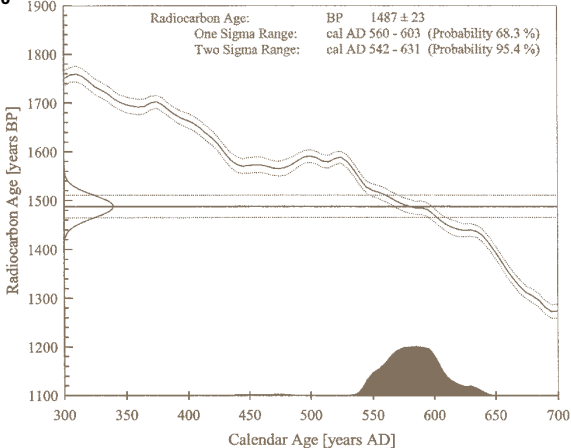

Well (Strat. Unit 475)

KIA32903, Strat. Unit 475, Sec. XIV; Quad. 5; charcoal

Charcoal from an object

61

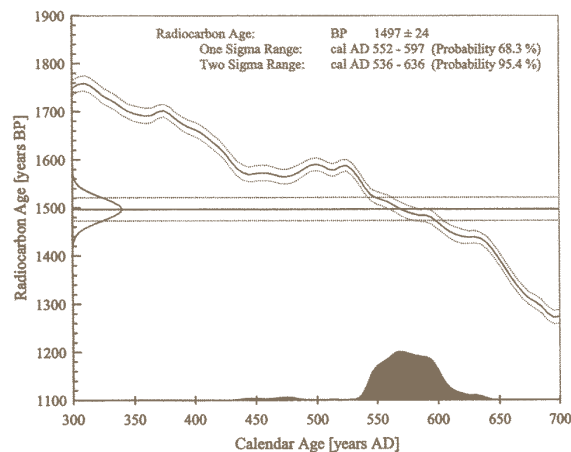

Pit dwelling (Strat. Unit 553)

KIA32904, Strat. Unit 553 (supervision)

Charcoal from an object

62

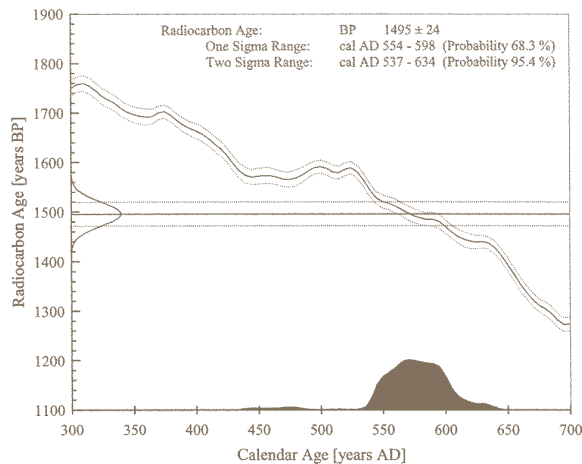

Pit dwelling (Strat. Unit 563)

KIA21395, Strat. Unit 563 (supervision)

Charcoal from an object

63

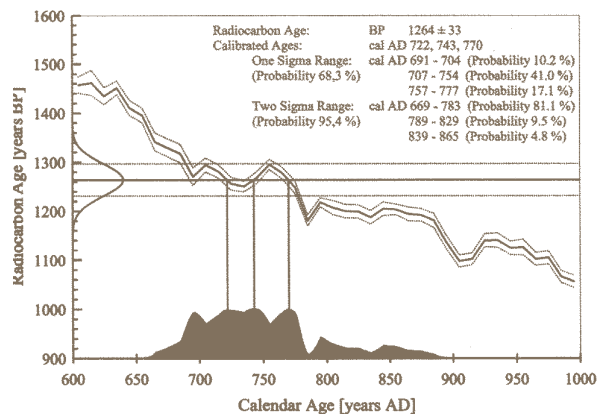



# Makroskopska tehnološka analiza keramičnega zbira s površinskega terenskega pregleda

Mizjam Jezeršek

## Seznam okrajšav

<b>ant.</b>	antika
<b>AM</b>	arhiv mas
<b>A</b>	kremen
<b>B</b>	kalcijev karbonat
<b>C</b>	sljuda
<b>D</b>	organske sestavine
<b>E</b>	železovi oksidi
<b>frg.</b>	fragment
<b>glaz.</b>	glaziran/a
<b>neglaz.</b>	neglaziran/a
<b>id. pred.</b>	identifikacijska številka predmeta v Teh. pod. b.
<b>ozn.</b>	oznaka
<b>LM</b>	lončarska masa
<b>NV</b>	novi vek
<b>osn. ses.</b>	osnovne sestavine
<b>ost.</b>	ostenje
<b>prazg.</b>	prazgodovina
<b>Teh. pod. b.</b>	Tehnološka podatkovna baza
<b>zap. št.</b>	zaporedna številka

Tehnološka opredelitev analiziranega keramičnega zbira je bila izvedena z makroskopsko tehnološko analizo, ki jo je razvila M. Horvat (1999). Analiza je potekala na dveh nivojih. Na ravni posameznega keramičnega odlomka so bile dokumentirane osnovne tehnološke lastnosti keramike (tj. lončarska masa, oblikovanje, obdelava površine, žganje, trdota). Na ravni keramičnega zbira pa so bile dokumentirane osnovne značilnosti keramične produkcije. Vse spremenljivke, določene pri makroskopski tehnološki analizi keramičnega gradiva, so bile zabeležene v kodirani obliki in obdelane v računalniškem programu Excel. Izdelana je bila računalniška tehnološka podatkovna baza (Dodatek 2).

### 64 Količinska in odstotkovna porazdelitev vrste lončenine v keramičnem zbiru.

vrsta lončenine	št. frg.	%
prazgodovinska lončenina	17	4
antična lončenina	12	3
slovanska lončenina	8	2
neglazirana lončenina mlajših obdobj	185	50
glazirana lončenina mlajših obdobj	157	41

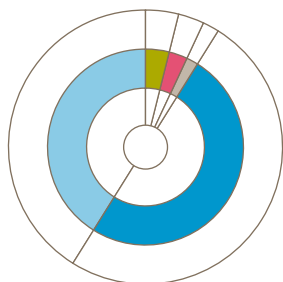

V analizo je bil zajet celoten keramični zbir, in sicer vsi keramični fragmenti, večji od enega centimetra, z nepoškodovano notranjo in zunanjo površino. Tem kriterijem je ustrezalo 379 fragmentov (Dodatek 2). Največji odstotkovni delež pripada lončenini mlajših obdobj, in sicer 342 fragmentov, od tega 50 odstotkov neglazirani in 41 odstotkov glazirani lončenini. Z minimalnimi odstotkovnimi deleži so zastopane tudi prazgodovinska (4 odstotke), antična (3 odstotke) in slovanska lončenina (2 odstotka) (sl. 64). Z makroskopsko tehnološko analizo je bilo določenih 28 različnih lončarskih mas (sl. 65), ki se med seboj razlikujejo po vrsti, velikosti in pogostnosti osnovnih sestavin. Izkazalo se je, da se lahko lončarska masa (LM) z enako razširjeno kodo pojavi v različnih časovnih obdobjih (npr. LM02, razširjena koda: A13; C21 se lahko pojavi tako v prazgodovinskem, antičnem kakor tudi v mlajših obdobjih). Potrebne bi bile kemijske analize teh lončarskih mas, saj na makroskopskem nivoju ni mogoče dokazati, da bi za izdelavo keramičnih izdelkov uporabili enako lončarsko maso v različnih časovnih obdobjih.

Med lončenino mlajših obdobj lahko uvrstimo kar 91 odstotkov (342 frg.) celotnega obravnavanega keramičnega gradiva (sl. 64, 65).

Prevladujejo naslednje lončarske mase:

LM05 (72 frg., od tega 43 neglaziranih in 29 glaziranih)

LM02 (67 frg., od tega 34 neglaziranih in 33 glaziranih)

LM01 (41 frg., od tega 2 neglazirani in 39 glaziranih)

LM08 (34 frg., od tega 27 neglaziranih in 7 glaziranih)

LM06 (24 frg., od tega 9 neglaziranih in 15 glaziranih)

LM03 (23 frg., od tega 10 neglaziranih in 13 glaziranih)

Sledijo jim lončarske mase LM12, LM09, LM10, LM13, LM17 in LM20,

ki so zastopane z manjšim deležem (od 17 frg. do 6 frg.).

Ostale lončarske mase so zastopane z minimalnimi deleži. Sodiijo v osnovno skupino lončarskih mas s kremenom (A). Večinski delež sodi v skupino zelo fino zrnatih lončarskih mas (16), sledijo jim fino zrnate lončarske mase (3). Med lončarskimi masami glazirane lončenine prevladujejo zelo fino zrnate lončarske mase (13). V skupino izredno fino zrnatih lončarskih mas sodi LM01, ki je značilna za glazirano lončenino (39 frg.). Pri keramiki mlajših obdobj tako pri glazirani kakor neglazirani prevladujejo lončarske mase z osnovnimi sestavinami ACE (10 LM) in AC (9 LM). Lončarska masa z osnovno sestavino kremen A prevladuje pri glazirani lončenini (1 LM), in sicer gre za porcelansko lončarsko maso. Povečana vsebnost sljude je bila ugotovljena pri polovici (11 LM) vseh lončarskih mas (sl. 66). Je pa sljuda (C) prisotna v vseh lončarskih masah razen v LM01. Povečana vsebnost železovih oksidov (E) ni bila ugotovljena v nobeni lončarski masi, čeprav so ti prisotni v polovici vseh lončarskih mas mlajših obdobj.

Pri definiranju mase se poleg vrste sestavin določa tudi luknjičavost. Določata se velikost in pogostnost luknjic. Velikost luknjic je definirana z velikostnim razponom in je odvisna od velikosti in oblike sestavin glinene mase, pogostnost pa je določena z gostoto por. Luknjičavost nastane kot posledica izgorevanja organskih sestavin med žganjem ali pa izluženja oz. razpada karbonatov v lončarski masi. Na makroskopski ravni analize ne moremo

### 66 Lončarske mase mlajših obdobj s povečano vsebnostjo sljude (C).

povišana vsebnost v LM	ozn. LM	število LM
LM s povečano vsebnostjo sljude (C)	LM05, LM06, LM08, LM09, LM12, LM13, LM14, LM15, LM19, LM20, LM24	11

65 Seznam lončarskih mas keramičnega zbira.					
ozn. LM	razširjena koda lončarske mase	št. frg.	makroskopski opis lončarske mase	pojav LM po časovnih obdobjih	
LM01	A13	41	Izredno fina lončarska mas s sestavinami kremena (1)	NV (glaz.št.frg. 39)	
LM02	A13;C21	73	Zelo fino zrnata lončarska masa s sestavinami kremena (1) in sljude (2)	PZ (Teh.pod.b.-zap.št. 238, 245, 315, 321), S (Teh.pod.b.-zap.št. 90, 248), NV (glaz.št.frg. 33)	
LM03	A13;C21;E21	31	Zelo fino zrnata lončarska masa s sestavinami kremena (1), sljude (2) in organskih sestavin (2)	PZ (Teh.pod.b.-zap.št. 207, 340, 368, 370), S (Teh.pod.b.-zap.št. 87, 101, 129, 180), NV (glaz.št.frg. 13)	
LM04	A13;C21;E32;E21	1	Zelo fino zrnata lončarska masa s sestavinami kremena (1), sljude (2) in železovih oksidov (3;2)	PZ (Teh.pod.b.-zap.št. 291)	
LM05	A13;C22	77	Zelo fino zrnata lončarska masa s sestavinami kremena (1) in sljude (2)	PZ (Teh.pod.b.-zap.št. 6, 372), A (Teh.pod.b.-zap.št. 206), S (Teh.pod.b.-zap.št. 8, 16), NV (glaz.št.frg. 29)	
LM06	A13;C22;E21	24	Zelo fino zrnata lončarska masa s sestavinami kremena (1), sljude (2) in železovih oksidov (2)	NV (glaz.št.frg. 15)	
LM07	A13;C22;E31;E21	1	Zelo fino zrnata lončarska masa s sestavinami kremena (1), sljude (2) in železovih oksidov (3;2)	NV	
LM08	A13;C23	34	Zelo fino zrnata lončarska masa s sestavinami kremena (1) in sljude (2)	NV (glaz.št.frg. 7)	
LM09	A13;C23;E21	15	Zelo fino zrnata lončarska masa s sestavinami kremena (1), sljude (2) in železovih oksidov (2)	NV (glaz.št.frg. 2)	
LM10	A21;A13;C21	16	Zelo fino zrnata lončarska masa s sestavinami kremena (2;1) in sljude (2)	PZ (Teh.pod.b.-zap.št. 155, 234), NV (glaz.št.frg. 7)	
LM11	A21;A13;C21;E21	4	Zelo fino zrnata lončarska masa s sestavinami kremena (2;1), sljude (2) in železovih oksidov (2)	A (Teh.pod.b.-zap.št. 202, 204), NV	
LM12	A21;A13;C22	18	Zelo fino zrnata lončarska masa s sestavinami kremena (2;1) in sljude (2)	PZ (Teh.pod.b.-zap.št. 371), NV (glaz.št.frg. 1)	
LM13	A21;A13;C22;E21	8	Zelo fino zrnata lončarska masa s sestavinami kremena (2;1), sljude (2) in železovih oksidov (2)	NV (glaz.št.frg. 2)	
LM14	A21;A13;C23	1	Zelo fino zrnata lončarska masa s sestavinami kremena (2;1) in sljude (2)	NV	
LM15	A22;A13;C22;E21	1	Zelo fino zrnata lončarska masa s sestavinami kremena (2;1), sljude (2) in železovih oksidov (2)	NV	
LM16	A31;A13;C21;E32;E21	1	Zelo fino zrnata lončarska masa s sestavinami kremena (3;1), sljude (2) in železovih oksidov (3;2)	A (Teh.pod.b.-zap.št. 366), NV	
LM17	A31;A21;A13;C21	9	Zelo fino zrnata lončarska masa s sestavinami kremena (3;2;1) in sljude (2)	PZ (Teh.pod.b.-zap.št. 232), A (Teh.pod.b.-zap.št. 292), NV (glaz.št.frg. 1)	
LM18	A31;A21;A13;C21;E21	4	Zelo fino zrnata lončarska masa s sestavinami kremena (3;2;1), sljude (2) in železovih oksidov (2)	PZ (Teh.pod.b.-zap.št. 233), A (Teh.pod.b.-zap.št. 132), NV (glaz.št.frg. 2)	
LM19	A31;A21;A13;C22	3	Zelo fino zrnata lončarska masa s sestavinami kremena (3;2;1) in sljude (2)	NV (glaz.št.frg. 2)	
LM20	A31;A21;A13;C22;E21	6	Zelo fino zrnata lončarska masa s sestavinami kremena (3;2;1), sljude (2) in železovih oksidov (2)	NV (glaz.št.frg. 3)	
LM21	A31;A22;A13;C21	1	Fino zrnata lončarska masa s sestavinami kremena (3;2;1) in sljude (2)	NV	
LM22	A31;A22;A13;C21;E31	1	Fino zrnata lončarska masa s sestavinami kremena (3;2;1), sljude (2) in železovih oksidov (3)	NV	
LM23	A31;A22;A13;C22	1	Fino zrnata lončarska masa s sestavinami kremena (3;2;1) in sljude (2)	A (Teh.pod.b.-zap.št. 205)	
LM24	A31;A22;A13;C22;E31	3	Fino zrnata lončarska masa s sestavinami kremena (3;2;1), sljude (2) in železovih oksidov (3)	A (Teh.pod.b.-zap.št. 76), NV (glaz.št.frg. 1)	
LM25	A32;A22;A13;C21;D21;E21	1	Drobno zrnata lončarska masa s sestavinami kremena (3;2;1), sljude (2), organskih sestavin (2) in železovih oksidov (2)	A (Teh.pod.b.-zap.št. 337)	
LM26	A41;A31;A22;A13;C21	2	Fino zrnata lončarska masa s sestavinami kremena (4;3;2;1) in sljude (2)	A (Teh.pod.b.-zap.št. 165, 319)	
LM27	A41;A31;A22;A13;C21;E21	1	Fino zrnata lončarska masa s sestavinami kremena (4;3;2;1), sljude (2) in železovih oksidov (2)	A (Teh.pod.b.-zap.št. 139)	
LM28	A51;A41;A31;A13;C23	1	Drobno zrnata lončarska masa s sestavinami kremena (5;4;3;1) in sljude (2)	PZ (Teh.pod.b.-zap.št. 369)	

379

**Okrajšave:**

PZ – prazgodovinsko obdobje,  
 A – antično obdobje,  
 S – slovansko obdobje,  
 NV – novo veška obdobja

ozn. LM – oznaka lončarske mase,  
 LM – lončarska masa,  
 št. frg. – število fragmentov,  
 Teh.pod.b. – zap.št. – Tehnološka podatkovna baza –  
 zaporedna številka,  
 št. glaz. frg. – število glaziranih fragmentov

**Razširjeno kodo lončarske mase sestavljajo:**

neplastične surovine (A–kremen, C–sljuda, D–organske sestavine, E–železovi oksidi, J–nedefinirane sestavine),  
 velikost zrnca oz. vključkov in pogostnost, primer: A13;C22.

**67 Količinska in odstotkovna porazdelitev različnih načinov žganja in trdotnih skupin v keramičnem zbiru.**

oznaka žganja	št. frg.	%	oznaka trdotne skupine	št. frg.	%
1- oksidacijsko	264	77	2 – trda keramika (3, 4 po Mohsu)	199	58
2 – redukcijsko	27	8	3 – zelo trda keramika (5, 6 po Mohsu)	79	23
4 – oks. žg. v končni fazi red. atm.	1	1	4 – izredno trda keramika (7, 8, 9 po Mohsu)	64	19
5 – red. žg. v končni fazi oks. atm.	8	2			
7 – nepolna oks.	42	12			

dokazati prisotnosti organskih snovi in karbonatov. Za to so potrebne natančne mikroskopske in kemične analize. Luknjičavosti ne gre enačiti s poroznostjo (Horvat M. 2008, 169). Vse analizirane lončarske mase mlajših obdobjev sodijo v skupino, kjer je luknjičavost nič (0), kar pomeni, da lončarske mase niso luknjičave. Večina lončenine mlajših zgodovinskih obdobjev je izdelana na lončarskem vretenu (294 frg.), v kalupu pa so oblikovane pečnice, keramične ploščice in porcelanski izdelki (48 frg.). Pri postopku dodelave površine so bili uporabljeni trije načini: obojestransko brisanje (330 frg. – površina je gladka), obojestransko glajenje (1 frg. – površina je spolirana) in kombinacija brisanja in glajenja (11 frg. – notranja površina je gladka, zunanja pa spolirana). Definiranih je bilo pet načinov žganja. Prevladuje oksidacijsko žganje (77 odstotkov), kar kaže na to, da je lončenina v povprečju dobro žgana (sl. 67). Drugi najpogostejši način žganja je nepopolno oksidacijsko žganje z 12 odstotki in redukcijsko žganje z 8 odstotki. Z minimalnima deležema pa sta zastopani tudi redukcijsko žganje z oksidacijsko atmosfero v končni fazi (2 odstotka)

in oksidacijsko žganje z redukcijsko atmosfero v končni fazi (1 odstotek). Z 58-odstotnim deležem prevladuje trda keramika (3., 4. stopnja po Mohsu). Sledita ji zelo trda keramika (5., 6. stopnja po Mohsu) s 23 odstotki in izredno trda keramika (7., 8., 9. stopnja po Mohsu) z 19 odstotki.

Na lončenini obravnavanega keramičnega zbira prevladujejo svetlejši barvni toni: svetlo rdeča (129 frg.), blede rjava (88 frg.), bela (37 frg.), rdečkasta (26 frg.) in rdečkasto siva (9 frg.). Temnejši barvni toni so zastopani z manjšim deležem: siva (14 frg.), sivo črna (10 frg.) in rjava (4 frg.). Ostali, tako temni kakor svetli barvni toni so zastopani z minimalnim deležem.

V obravnavanem keramičnem zbiru je imelo 157 fragmentov glazuro na notranji in zunanji površini ali samo na zunanji ali samo na notranji površini. Večina glazirane keramike je izdelana iz zelo fino zrnatih lončarskih mas (13 LM). 39 keramičnih fragmentov je izdelanih iz izredno fine zrnate lončarske mase (LM01), od tega je 33 fragmentov izdelanih iz t. i. porcelanske mase. Z minimalnim deležem pa so zastopane tudi fino zrnate lončarske mase (1 LM). Na keramičnih izdelkih je bila definirana barvna glazura (barvno krijoča – K). Med to prevladujejo rjava oker (34 frg.), oker (15 frg.), olivno rjava (15 frg.), temno rjava (9 frg.), rdeče rjava (8 frg.) in oranžna (6 frg.). Ostale barvne glazure se pojavljajo na manj kakor petih fragmentih (temno zelena, zelena, rjava, olivno zelena, krem, rumena, modra in turkizno modra). Neprozorna bela glazura se pojavlja večinoma na belo prsteni keramiki ali na porcelanu (47 frg.).

S skoraj enakim minimalnim deležem so zastopane prazgodovinske (4 odstotki), antične (3 odstotki) in slovanske (2 odstotka) lončarske mase (sl. 64). Vse sodijo v osnovno skupino kremenovih lončarskih mas (A).

Med prazgodovinskimi lončarskimi masami je evidentiranih 9 različnih lončarskih mas (sl. 68). Najpogostejši med njimi sta

**68 Lončarske mase prazgodovinskih obdobjev in korelacija z lončarskimi masami z najdišč Gorice pri Turnišču, Za Raščico in Ivankovci.**

vrsta lončarske mase	ozn. LM	koda lončarske mase	št. frg. z LM	osn. sestavine LM	zr.	id. pred. v Teh. pod.b.	id. pred. v Teh. pod.b.- Gorice pri Turnišču	id. pred. v Teh. pod.b. – Za Raščico	id. pred. v Teh. pod.b.- Ivankovci
kremenove lončarske mase	LM02	A13;C21	4	AC	1	238, 245, 315, 321	124, 135, 237, 273, 275, 300, 316, 595, 615, 742, 969, 973, 1044, 1094, 1366 (LM02)	36, 125, 468, 469, 527, 698, 972 (LM02)	651, 702, 705, 723, 727, 821, 997 (LM02)
	LM03	A13;C21;E21	4	ACE	1	207, 340, 368, 370	133, 583, 968 (LM04)		228, 642, 694, 701, 811, 915, 973 (LM03)
	LM04	A13;C21;E32;E21	1	ACE	1	291			
	LM05	A13;C22	2	AC	1	6, 372	81, 185, 187, 333, 497, 534, 536, 646, 654, 662 (LM06)	165, 228, 266, 267, 268, 337, 363, 419, 425, 428, 515, 522, 648, 653, 679 (LM06)	436, 585, 652, 813, 842, 905 (LM05)
	LM10	A21;A13;C21	2	AC	1	155, 234	20, 87, 122, 142, 182, 214, 235, 236, 249, 269, 357, 375, 437, 441, 489, 537, 928 (LM15)	29, 90, 227, 470, 491, 493, 497, 505, 507, 521, 525, 558, 562, 575, 576, 581, 582, 612, 694, 702, 703, 707, 740, 765, 948, 951, 960, 971, 973, 974, 975, 983 (LM13)	
	LM12	A21;A13;C22	1	AC	1	371	438, 447, 571, 572, 744, 892, 1113 (LM20)		217, 852, 1104 (LM14)
	LM17	A31;A21;A13;C21	1	AC	1	232		953, 962 (LM33)	
	LM18	A31;A21;A13;C21;E21	1	ACE	1	233	21, 82, 83, 140, 374, 594 (LM52)	432, 590, 709 (LM34)	
	LM28	A51;A41;A31;A13;C23	1	AC	3	369			

**69 Količinska in odstotkovna porazdelitev različnih načinov žganja in trdotnih skupin v keramičnem zbiru.**

oznaka žganja	št. frg.	%	oznaka trdotne skupine	št. frg.	%
1- oksidacijsko	1	6	2 – trda keramika (3, 4 po Mohsu)	15	89
2 – redukcijsko	5	29	3 – zelo trda keramika (5, 6 po Mohsu)	2	11
5 – red. žg. v končni fazi oks. atm.	7	42			
7 – nepolna oks.	4	23			

**70 Antične lončarske mase in korelacija z lončarskimi masami z najdišč Gorice pri Turnišču, Pod Kotom – jug pri Krogu in Ivankovci.**

vrsta lončarske mase	ozn. LM	koda lončarske mase	št. frg. z LM	osn. sestavine LM	zr.	id. pred. v Teh. pod.b.	id. pred. v Teh. pod.b.- Gorice pri Turnišču	id. pred. v Teh. pod.b. – Pod kotom – jug pri Krogu	id. pred. v Teh. pod.b.- Ivankovci
kremenove lončarske mase	LM05	A13;C22	1	AC	1	206		170, 1040, 1238 (LM7)	850, 996 (LM05)
	LM11	A21;A13;C21;E21	2	ACE	1	202, 204		39 (LM17)	506 (LM13)
	LM16	A31;A13;C21;E32;E21	1	ACE	1	366		603, 714, 1107, 1904 (LM30)	112, 1021 (LM24)
	LM17	A31;A21;A13;C21	1	AC	1	292			290 (LM28)
	LM18	A31;A21;A13;C21;E21	1	ACE	1	132	279 (LM52)		
	LM23	A31;A22;A13;C22	1	AC	2	205		140, 1231, 1232 (LM41)	829, 956 (LM36)
	LM24	A31;A22;A13;C22;E31	1	ACE	2	76	58, 115, 353, 692, 847, 1068, 1092, 1195 (LM63)	171, 175, 262, 743, 1134, 1777 (LM43)	899, 1042, 1103 (LM38)
	LM25	A32;A22;A13;C21;D21;E21	1	ACDE	3	337		6, 33, 393, 409, 473, 501 (LM48)	376, 641, 971, 1102 (LM41)
	LM26	A41;A31;A22;A13;C21	2	AC	2	165, 319		70, 184, 263, 314, 482, 1160, 1169, 1210, 1340, 1606 (LM51)	149, 177, 294 (LM47)
	LM27	A41;A31;A22;A13;C21;E21	1	ACE	2	139		862, 690, 865, 1027 (LM76)	472, 673 (LM52)

lončarski masi LM02 in LM03 (4 frg. z LM). Prevladujejo zelo fino-zrnate lončarske mase (8), zastopana pa je tudi drobnozrnata (LM28) lončarska masa. Pri opazovanju osnovnih sestavin v lončarskih masah (kremen – A, sljuda – C, železovi oksidi – E) se je število prepoznanih skupin lončarskih mas skrčilo na dve, in sicer lončarske mase z osnovnimi sestavinami AC (6 LM) in ACE (3 LM). Sljuda (C) je prisotna v vseh lončarskih masah, povečana vsebnost sljude je bila ugotovljena pri treh lončarskih masah (LM05, LM12, LM28), povečana vsebnost železovih oksidov (E) pa je bila ugotovljena le pri eni lončarski masi (LM04).

Skoraj vse analizirane prazgodovinske lončarske mase sodijo v skupino, kjer je luknjičavost nič (0), kar pomeni, da lončarske mase niso luknjičaste. Le v enem primeru je lončarska masa zelo finoluknjičava.

Vsa prazgodovinska lončenina je izdelana prostoročno (17 frg.). V postopku dodelave površine je bila uporabljena samo tehnika brisanja (17 frg.). Površina izdelka je gladka, nepravilnosti so zbrisane, ostrin na površini ni.

Analiza žganja je pokazala, da prevladuje redukcijsko žganje z oksidacijsko atmosfero v končni fazi (42 odstotkov) (sl. 69). Sledi redukcijsko (29 odstotkov) in nepopolno oksidacijsko žganje (23 odstotkov). V enem primeru pa je bil definiran oksidacijski način žganja.

Prevladuje trda keramika (3., 4. stopnja po Mohsu) z 89 odstotki, z manjšim deležem (2 frg.) pa je zastopana tudi zelo trda keramika (5., 6. stopnja po Mohsu).

Svetli (svetlo rdeča, rožnata, svetlo siva) in temni barvni toni (siva, sivo črna, sivo črna/rdeče črna) tako na notranji kakor na zunanji površini so enakovredno zastopani.

Lončarskim masam antičnega obdobja pripada 12 keramičnih fragmentov, ki pripadajo 10 različnim lončarskim masam (sl. 70). Najpogostejše med njimi so lončarske mase LM11 in LM26 (2 frg. z LM), ostale lončarske mase se pojavljajo s po enim fragmentom. Prevladujejo zelo fino-zrnate lončarske mase (5), sledijo jim fino-zrnate (4). Drobnozrnata lončarska masa je le ena (LM27). Pri opazovanju osnovnih sestavin v lončarskih masah (kremen – A, sljuda – C, organske sestavine – D in železovi oksidi – E) se je število prepoznanih skupin lončarskih mas skrčilo na tri, in sicer lončarske mase z osnovnimi sestavinami ACE (5 LM), AC (4 LM) in ACDE (1 LM). Sljuda (C) je prisotna v vseh lončarskih masah, povečana vsebnost je bila ugotovljena le pri treh lončarskih masah (LM05, LM23, LM24). Povečana vsebnost železovih oksidov (E) pa je bila definirana le pri eni lončarski masi (LM16). Organske sestavine (D) so prisotne v eni lončarski masi (LM25).

Vse analizirane antične lončarske mase sodijo v skupino, kjer je luknjičavost nič (0), kar pomeni, da lončarske mase niso luknjičave.

Vsa lončenina je izdelana na lončarskem vretenu (12 frg.). Pri postopku dodelave površine sta bila uporabljena dva načina: obojestransko brisanje (8 frg. – površina je gladka) in obojestransko glajenje (4 frg. – površina je groba, zaravnana je le glina med grobimi zrni).

Večina lončenine je žgana nepopolno oksidacijsko (5 frg.) in oksidacijsko (3 frg.) (sl. 71). Od ostalih načinov žganja pa je enakomeren delež razporejen med redukcijsko in redukcijsko žganje z oksidacijsko atmosfero v končni fazi (2 frg.). Tudi za antično lončenino je značilna trda (7 frg.) in zelo trda keramika (5 frg.).



**71 Količinska in odstotkovna porazdelitev različnih načinov žganja in trdotnih skupin v keramičnem zbiru.**

vrsta lončarske mase	ozn. LM	koda lončarske mase	št.frg. z LM	osn. sestavine LM	zr.	id.pred. v Teh. pod.b.	id.pred. v Teh. pod.b.– Gorice pri Turnišču	id.pred. v Teh. pod.b. – Pod kotom – jug pri Krogu	id.pred. v Teh. pod.b.– Ivankovci
kremenove lončarske mase	LM05	A13;C22	1	AC	1	206		170, 1040, 1238 (LM7)	850, 996 (LM05)
	LM11	A21;A13;C21;E21	2	ACE	1	202, 204		39 (LM17)	506 (LM13)
	LM16	A31;A13;C21;E32;E21	1	ACE	1	366		603, 714, 1107, 1904 (LM30)	112, 1021 (LM24)
	LM17	A31;A21;A13;C21	1	AC	1	292			290 (LM28)
	LM18	A31;A21;A13;C21;E21	1	ACE	1	132	279 (LM52)		
	LM23	A31;A22;A13;C22	1	AC	2	205		140, 1231, 1232 (LM41)	829, 956 (LM36)
	LM24	A31;A22;A13;C22;E31	1	ACE	2	76	58, 115, 353, 692, 847, 1068, 1092, 1195 (LM63)	171, 175, 262, 743, 1134, 1777 (LM43)	899, 1042, 1103 (LM38)
	LM25	A32;A22;A13;C21;D21;E21	1	ACDE	3	337		6, 33, 393, 409, 473, 501 (LM48)	376, 641, 971, 1102 (LM41)
	LM26	A41;A31;A22;A13;C21	2	AC	2	165, 319		70, 184, 263, 314, 482, 1160, 1169, 1210, 1340, 1606 (LM51)	149, 177, 294 (LM47)
	LM27	A41;A31;A22;A13;C21;E21	1	ACE	2	139	862, 690, 865, 1027 (LM76)	472, 673 (LM52)	1007, 1008 (LM48)

Tako na notranji kakor na zunanji površini lončenine so zastopani svetli (svetlo rjava, svetlo rdeča, rdeča, blede rjava) in temni barvni toni (siva, sivo črna, rjava, rjava/svetlo rdeča).

Definirane so bile tudi lončarske mase, ki bi jih lahko umestili v slovansko obdobje, in sicer so to lončarske mase LM02 (Teh. pod.b.– zap.št. 90, 248), LM03 (Teh.pod.b.– zap.št. 87, 101, 129, 180), LM05 (Teh.pod.b.– zap.št. 8, 16) (sl. 72). Gre za zelo fino zrnate kremenove lončarske mase (A). Pri opazovanju osnovnih sestavin v lončarskih masah (kremen – A, sljuda – C, železovi oksidi – E) se je število prepoznanih skupin lončarskih mas skrčilo na dve, in sicer lončarske mase z osnovnimi sestavinami AC (2 LM) in ACE (1 LM). Sljuda (C) je prisotna v vseh lončarskih masah, povečana vsebnost sljude je bila ugotovljena le pri eni lončarski masi (LM05).

Skoraj vse analizirane slovanske lončarske mase sodijo v skupino zelo finoluknjičavih lončarskih mas (4). V skupino, kjer je luknjičavost nič, sodijo tri lončarske mase, kar pomeni, da te niso luknjičave. Le v enem primeru je zastopana tudi fino luknjičava lončarska masa.

Izdelana je na lončarskem vretenu na ročni pogon (8 frg.). V postopku dodelave površine je bila uporabljena samo tehnika brisanja (8 frg.).

Analiza žganja je pokazala enakomerno porazdelitev deležev med tri načine žganja, in sicer redukcijsko žganje z oksidacijsko atmosfero v končni fazi (3 frg.), redukcijsko in nepopolno

oksidacijsko žganje (2 frg.) (sl. 73). Redukcijski način žganja je bil definiran samo v enem primeru.

Na vseh keramičnih fragmentih (8 frg.) je bila ugotovljena 2. trdotna stopnja (3., 4. stopnja po Mohsu).

Prevladujejo temnejši barvni toni tako na notranji kakor na zunanji površini, in sicer rjava (3 frg.), siva (1 frg.), sivo črna/rjava (1 frg.). Od svetlih barvnih tonov pa se pojavljajo: svetlo rdeča (1 frg.), blede rjava (1 frg.) in blede rjava/svetlo rdeča (1 frg.).

Opravljena je bila tudi primerjalna analiza s keramičnimi zbiri z najdišč Pod Kotom–jug pri Krogu (Jezeršek 2009), Gorice pri Turnišču (Jezeršek 2010a), Za Raščico (Jezeršek 2010b) in Ivankovci (Jezeršek 2011). Vse lončarske mase ne glede na časovno umestitev se uvrščajo v skupino kremenovih lončarskih mas (A). V nobenem primeru ni bila dokazana prisotnost kalcijevega karbonata. Tudi v keramičnih zbirih z najdišč Pod Kotom–jug pri Krogu, Za Raščico, Gorice pri Turnišču in Ivankovci so zastopane izključno kremenove lončarske mase.

Primerjalna analiza lončarskih mas mlajših obdobjev je pokazala, da se kar 19 lončarskih mas pojavlja na vseh štirih najdiščih (LM01, LM02, LM03, LM05, LM06, LM07, LM08, LM09, LM10, LM11, LM13, LM16, LM17, LM18, LM19, LM20, LM21, LM24, LM25). LM12 je bila definirana tudi v keramičnih zbirih najdišč Gorice pri Turnišču, Pod Kotom – jug pri Krogu in Ivankovci, LM22 pa v keramičnem zbiru najdišča Pod Kotom – jug pri Krogu. Lončarska masa LM15 je bila definirana samo v keramičnem zbiru Kotare–Baza.

**72 Slovanske lončarske mase.**

vrsta lončarske mase	ozn. LM	koda lončarske mase	št.fr. z LM	osn. sestavine LM	zr.	id.pred. v Teh. pod.b.
kremenove lončarske mase	LM02	A13;C21	2	AC	1	90, 248
	LM03	A13;C21;E21	4	ACE	1	87, 101, 129, 180
	LM05	A13;C22	2	AC	1	8, 16

**73 Količinska in odstotkovna porazdelitev različnih načinov žganja in trdotnih skupin v keramičnem zbiru.**

oznaka žganja	št. frg.	%	oznaka trdotne skupine	št. frg.	%
1- oksidacijsko	2	25	2 – trda keramika (3, 4 po Mohsu)	8	100
2 – redukcijsko	1	12			
5 – red. žg. v končni fazi oks. atm.	3	38			
7 – nepolna oks.	2	25			

Lončarske mase, ki se uvrščajo v prazgodovinska obdobja (9 LM), so po osnovni kodi primerljive z lončarskimi masami z najdišč Gorice pri Turnišču (4 LM), Ivankovci (4 LM) in Za Raščico (2 LM) (sl. 68). LM04 in LM28 se pojavljata izključno na najdišču Kotare–Baza. Lončarske mase antičnega obdobja so primerljive z antičnimi lončarskimi masami z najdišč Pod Kotom – jug pri Krogu (8 LM), Ivankovci (9 LM) in Gorice pri Turnišču (2 LM) (sl. 70). Lončarska masa LM27 je bila definirana samo v keramičnem zbiru Kotare–Baza. Za lončarske mase, ki bi jih nemara lahko umestili v slovansko obdobje, pa ni mogoče opraviti primerjave, saj te niso bile definirane na ostalih najdiščih z izjemo Pod Kotom – jug pri Krogu, vendar je njihov delež minimalen in zato neprimerljiv. V vseh keramičnih zbiri ne glede na časovno umestitev prevladujejo zelo fino zrnate lončarske mase, sledijo jim fino zrnate lončarske mase. Drobnozrnate lončarske mase so zastopane z minimalnim deležem in so značilne za prazgodovinsko in antično lončenino (sl. 65). Izredno fina lončarska masa LM01 je značilna v vseh keramičnih zbiri samo za lončenino mlajših obdobj, in sicer predvsem za porcelanske izdelke.

Ob upoštevanju osnovnih sestavin lončarskih mas se je njihovo število skrčilo na štiri. Primerjalna analiza je pokazala, da na vseh najdiščih prevladujejo lončarske mase z osnovnimi sestavinami ACE in AC (Jezeršek 2010a, 155). Odstopa pa delež lončarskih mas s povečano vsebnostjo sljude, železovih oksidov ter sljude in železovih oksidov, ki je v primerjavi z ostalimi keramičnimi zbiri tukaj minimalen oz. sploh ni zastopan (povečan odstotek sljude in železovih oksidov). Analizirana lončenina sodi večinoma v skupino, kjer je luknjičavost nič (0), kar pomeni, da je keramika izredno kompaktna. Fino luknjičave lončarske mase pa se pojavijo v prazgodovinskem in slovanskem keramičnem zbiru. Tudi za ostale keramične zbirne iz ostalih najdišč velja, da je keramika izredno kompaktna (luknjičavost nič (0)). Izjema je le keramika z najdišča Pod Kotom – jug pri Krogu, kjer so z minimalnim deležem zastopane zelo fino in fino luknjičave lončarske mase.

Analiza žganja je pokazala, da prevladujeta dva načina žganja, in sicer oksidacijski način žganja, kar kaže na to, da je keramika v povprečju dobro žgana, in pa nepopolno oksidacijsko žganje. Sledita redukcijsko žganje in redukcijsko žganje z oksidacijsko atmosfero v končni fazi. Enaka razmerja so bila definirana tudi pri lončenini z ostalih najdišč, pri čemer pri lončenini mlajših obdobj in antični lončenini prevladuje oksidacijski način žganja, medtem ko sta za prazgodovinsko lončenino značilni redukcijsko žganje z oksidacijsko atmosfero v končni fazi in nepopolno oksidacijsko žganje.

Primerjava analize trdote je pokazala, da na najdiščih Ivankovci, Za Raščico in Kotare–Baza v vseh obdobjih prevladuje trda keramika, sledita pa ji zelo trda in izredno trda keramika. Razmerje trdote v keramičnem zbiru Pod Kotom – jug pri Krogu (prevladuje izredno trda, sledita zelo trda in trda keramika) in Gorice pri Turnišču (prevladuje trda, sledita pa izredno trda in zelo trda keramika) pa je nekoliko drugačno (Jezeršek 2010a, 156).

Primerjava barve površine je pokazala, da v vseh keramičnih zbiri prevladujejo svetli barvi toni, temni pa so v manjšini.

Produkcija glazirane novoveške lončenine kaže na vseh najdiščih enake karakteristike. Izdelana je večinoma iz zelo fino zrnatih lončarskih mas, manjši delež pa tudi iz fino zrnatih lončarskih mas. Večina glazirane keramike je oksidacijsko žgana, na ostale načine žganja odpade minimalen delež. Na lončenini se pojavlja

neprozorna barvna glazura (barvno krijoča). Neprozorna bela glazura pa je značilna za porcelan in belo prsteno keramiko. Primerjalna analiza s keramičnimi zbiri najdišč Pod Kotom – jug pri Krogu, Za Raščico, Gorice pri Turnišču in Ivankovci je pokazala, da se v vseh časovnih obdobjih (prazgodovina, antika in mlajša obdobja) kažejo podobnosti v sestavi lončarskih mas, oblikovanju, dodelavi površine, žganju in trdoti, tako da ni zaznati večjih odstopanj v izdelavi lončenine.

Arheološko najdišče Kotare–Baza pri Murski Soboti na trasi avtocestnega odseka MP 03/2 Vučja vas–Beltinci je bilo ugotovljeno pri ekstenzivnem arheološkem pregledu v letu 1998. Leta 1999 je bil na potencialnem arheološkem najdišču opravljen intenzivni pregled terena. Dodatna sondiranja predela so potrdila arheološko najdišče naselbinskega značaja. Zavarovalna arheološka izkopavanja na Kotare–Bazi v obsegu 30.500 m<sup>2</sup> so potekala od 17. oktobra do 16. novembra 2000 in med 19. marcem ter 10. majem 2001. Najdišče leži na predelu z ledinskim imenom Kotare, na poljih južno od Murske Sobote ob strugi potoka Dobel, ob katerem se je osredotočila poselitev predela v različnih arheoloških obdobjih. Intenzivna obdelava polj je močno poškodovala plitve arheološke plasti predvsem na zahodnem in južnem delu najdišča. Lega in oblikovanje najdišča je bilo veliki meri odvisno od delovanja potoka Dobel. Ob poplavih je nekdanji Dobel z nanosi temnejših plasti–peščenega mulja, v katerih so najdeni keramični fragmenti, izravnal prodnato površino, kar je dobro razvidno iz plasti v južnem preseku (sl. 19).

Celotno površino najdišča je prekrivala vrhnja plast ornice (SE 1), ki jo je sestavljala svetla do temno rjava mehka ilovnata prst, v kateri je bila količina prodnikov odvisna od globine aluvialnih naplavin. Plast ornice je na najdišču ponekod segala do proda. Sledila je plast temno rjave do sivo rjave mastne peščeno muljaste prsti, t. i. paleornica (SE 2), v kateri je bila večja količina prazgodovinske in slovanske keramike, hišnega ometa in oglja. Dna arheoloških struktur so bila vkopana v rdečkasto do svetlo rjavo naplavinsko plast, ki jo tvori ilovnata do peščena prst z manjšimi prodniki (SE 5), in v prodnati podlagi terena SE 6, ki je sterilna arheološka plast.

Pri zavarovalnih izkopavanjih na Kotare–Bazi je bila ugotovljena multiperiodna poselitev. Po časovnem zaporedju si sledijo naselbinske ostaline (jame) iz zgodnje bronaste dobe, naselbina z nekaj manjšimi kmetijami in pečmi, zemljankami, odpadnimi jamami in vodnjakom iz starejše železne dobe. Poselitev iz mlajše železne dobe označujeta dobro ohranjena latenska hiša in peč za žganje keramike. Iz antičnega obdobja so bile odkrite predvsem luknje jam stojk nekdanjih manjših pravokotnih objektov in odpadnih jam s kuriščem. Na najdišču Kotare–Baza so bili odkriti tudi ostanki zgodneslovanske naselbine. Odkrite zemljanke, jame, vodnjaki, peči in lončenina iz objektov dokazujejo slovansko poselitev od druge polovice 6. in do konca 8. stoletja. Najstarejša poselitev na najdišču Kotare–Baza sodi v čas zgodnje bronaste dobe. Večina naselbinskih ostankov je bilo zgoščena na blagem pobočju hrbta na jugozahodnem delu najdišča, vendar so bili zelo skromni in slabo ohranjeni. Večino raziskanih plitvih jam manjših velikosti lahko opredelimo kot odpadne jame. V polnilu jam je bila v večjem številu zastopana fina črna glajena keramika, predvsem fragmentarno ohranjeni majhni vrčki in

sklede, okrašeni na vratu in na ročajih z vodoravnimi odtisi navite vrvice oz. vrvičastim okrasom. Med grobo lončenino izstopajo velik pitos (G1) in več fragmentarno ohranjenih loncev in manjših skled. Posode so okrašene z vrezanimi snopi poševnih in navpičnih črt in z metličastim in glavničastim okrasom.

To keramično gradivo iz jam kaže na povezave z zgodnjebronastodobno kulturo Kisapostag, ki je značilna za širši panonski svet. Najdbe iz zgodnjebronastodnih jam iz Kotare–Baze lahko na podlagi analogij in <sup>14</sup>C datumov vzorcev opredelimo v časovno obdobje med 2030–1880 p. n. š. oz. v čas druge stopnje zgodnje bronaste dobe, v srednjeevropskem smislu Bd A1–2.

Naselbina iz starejše železne dobe se je razprostirala na vzhodnem in deloma osrednjem delu najdišča. Ugotovljenih je bilo pet slabo ohranjenih nepopolnih stavbnih tlorisov manjših kmetij s pripadajočimi zemljankami, odpadnimi jamami, pečmi in vodnjak. V halštatskih jamah je bilo najdeno veliko fragmentarnih keramičnih najdb različnega posodja. Fina črna glajena lončenina je slabo zastopana, znanih je le nekaj fragmentov ustij loncev in skled. V celoti je ohranjen črno žgan pitos, okrašen s kanelurami in plastičnim okrasom bradavic. Ostala lončenina je grobe izdelave, rjave in sive barve. Med oblikami posodja lahko ločimo razne oblike loncev. Najštevilčnejši so lonci z izvihanim ustjem, lonci s stožčastim vratom, zaprti trebušasti lonci, večji lonci z jezičastimi držaji, vrči in razne oblike manjših lončkov, posodic ter skodele z ročaji z živalskim rogovjem (sl. 24, 25, 27).

Zanimivo je, da so bile odkrite večje količine piramidalnih uteži, ognjiščnih koz, glinen oltar in žrmlje.

Halštatsko keramično gradivo z najdišča Kotare–Baza na podlagi analogij kaže tipološko in kronološko sorodnost s halštatskimi najdbami z najdišč severovzhodne Slovenije, predvsem z Rifnikom, Poštelo, Brinjevo goro, Ormožem in Gornjo Radgono, Novo tablo pri Murski Soboti in Pri Muri pri Lendavi, avstrijske Štajerske (Klein Gleina oz. Mala glinica in Kapfensteiner Kogla), ki so datirane od poznega Ha B do zgodnjega Ha D, kar po Teržanovi ustreza stopnjam Štajerska I do III.

Latensko poselitev predstavlja predvsem dva izrazita objekta. Latenska hiša – zemljanka, ki je bila odkrita na skrajnem severozahodnem delu najdišča, in peč za žganje keramike s pripadajočo ovalno jamo s skrajnega sverozahodnega dela najdišča (sl. 28). Latenska hiša (SE 94) po obliki sodi v tip pravokotnih zemljank; njen bivanjski prostor (površina 13,7 m<sup>2</sup>) je bil vkopan 0,60 m v zemljo, nad njim je bila narejena lesena dvokapna streha. Vhod v prostor bi lahko potekal z južne strani preko stopnice, ob kateri je bila stojka. Podobne oblike hiš so znane iz raznih keltskih naselbin v vzhodni in srednji Evropi.

Lončarska peč (SE 579) iz Kotare–Baze sodi med preproste peči za žganje keramike. Vkopana je bila v prodnato zemljeno osnovo. Tvorili sta jo dve ovalni jami in vmesna pregradna stena. Stene in

dno peči so bile zaglajene z glinenim premazom, kar kažejo ne-poškodovani robovi peči. Pri praznjenju notranjosti obeh ovalnih jam peči in okolice niso bili odkriti ostanki rešetke.

Keramično gradivo iz latenske hiše in lončarskega kompleksa je zelo bogato. Zelo pogosto so zastopane visoke in nizke bikonične posode z izvihanim ustjem (sl. 29, 1). Pomembno obliko predstavlja grafitna lončenina (sl. 29, 2). Najpogostejše pa so sklede različnih variant »S« profila (sl. 29, 5).

Naselbinske ostaline na Kotare-Bazi lahko na podlagi primerjav keramičnega gradiva z drugimi najdišči opredelimo v čas prehoda s stopnje Lt C2 na stopnjo Lt D1 oz. v čas 2. stoletja in prve polovice 1. stol. pr. n. š.

Sledovi antične poselitve na najdišču Kotare-Baza so bili zaznani na višje ležečem severozahodnem delu najdišča. Najštevilnejše so bile luknje za stojke, kurišča in posamezne jame, ki so bile razpršene po najdišču. Na osnovi razvrstitve odkritih lukenj za stojke je bilo mogoče prepoznati tri tlorise hiš. Glede na velikost hiše 3 bi lahko govorili o eni kmetiji z več pripadajočimi stavbami oz. gospodarskimi objekti. V nekaterih jamah, ki se nahajajo na obrobju stavbnih ostalin, je bila odkrita skromna količina fragmentarno ohranjene antične keramike.

Keramične najdbe iz jam so bile skromne. Med njimi so omembe vredni dva fragmenta pladnja ali krožnika tere sigilate, fragment trinožnika, trinožna skleda in lonci z izvihanim ustjem domače izdelave ter fragment čaše (G1286–G1296). Skromne antične keramične najdbe na podlagi primerjav z drugimi najdišči in zanesljive radiokarbonske <sup>14</sup>C iz peči SE 323 lahko časovno umestimo v 1–2. stoletje.

Sledi velike slovanske naselbine na najdišču Kotare-Baza so se razprostirale po celotnem najdišču. Manjše skupine jam so se grupirale predvsem na zahodnem, severnem in južnem predelu. Številni sledovi zgodnje slovanske poselitve so bili slabo ohranjeni. Naselbinski objekti so bili z oranjem večinoma uničeni, od številnih odkritih struktur so se ohranila le tla nekdanjih bivalnih objektov. Med njimi so najpogostejše zemljanke, odpadne jame, peči, vodnjak in shrabna jama.

V naselbini so bili zastopani trije tipi zemljank: ovalne, pravokotne z zaobljenimi vogali in okrogle. Podobne zemljanke so znane iz bližnjih zgodneslovanskih naselbin v Prekmurju: na Novi tabli, Pod Kotom – jug, Grofovskega ter iz Spodnjih Hoč z Dravskega polja. Ta vrsta bivališč je značilna za najstarejše slovansko obdobje, v času druge polovice 6. stol. in v 7. stol. na območju zgodneslovanskih kultur vzhodne in srednje Evrope.

Za starejšo obliko lončenine v naselbini (konec 6. in 7. stol.) so značilni prostoročno izdelani porozni lonci svetlo rjave in temno rjave barve z rahlo ali komaj izvihanim ustjem. Posode so redko okrašene z vrezi ali vbodi na ustju. Za to fazo so poleg preprostih oblik loncev pomemben del keramičnega gradiva pekači oz. pladnji in sklede (sl. 36, 1–9).

Lonci mlajše faze (8. stol.) so prostoročne izdelave in so dodelani na lončarskem vretenu. Ustja loncev so izvihana z različno oblikovanim robom, lonci pa okrašeni z vodoravnimi pasovi in snopi valovnic (sl. 36, 10, 11).

Keramično gradivo iz slovanskih objektov lahko na podlagi načina izdelave, okrasa, oblik, tipoloških analiz in <sup>14</sup>C datacij iz objektov uvrstimo okvirno v starejšo in mlajšo fazo poselitve, ki zajemata čas od konca 6. stol. do konca 8. stoletja.



- BÁNDI, G. 1984, Die »Kisapostag Problematik«. – V: N. Tasić (ur.), *Kulturen der Frühbronzezeit des Karpatenbeckens und Nordbalkans*, Beograd, 257–266.
- BENKOVSKY-PIVOVAROVA, Z. 1972, Zur Problematik der Litzenkeramik in Österreich. – *Praehistorische Zeitschrift* 47/2, 198–212.
- BLAMEY, M. in C. GREY-WILSON 1989, *The illustrated flora of Britain and Northern Europe*. – London.
- BOJNANSKÝ, V. in A. FARAGAŠOVÁ 2007, *Atlas of Seeds and Fruits Central and East-European Flora: The Carpathian Mountains Region*. – Springer.
- BRUKNER, O. 1981, *Rimska keramika u jugoslavenskom delu provincije Dolnje Panonije*. – Dissertationes et monographiae 24, Beograd.
- CASTELLETTI L., E. CASTIGLIONI in M. ROTTOLI 2001, L'agricoltura dell'Italia settentrionale dal Neolitico al Medioevo. – V: O. Failla in G. Forni (ur.), *Le piante coltivate e la loro storia. Dalle origini al transito in Lombardia nel centenario della riscoperta della genetica di Mendel*, Milano, 33–84.
- CIGLENEČKI, S. in M. STRMČNIK GULIČ 2002, Sledovi zgodnje slovanske poselitve južno od Maribora. – V: M. Guštin (ur.), *Zgodnji Slovani*. Ljubljana, 67–75.
- COHEN, A. in D. SERJEANTSON 1986, *A Manual for the Identification of bird bones from archaeological sites*. – London.
- ČIŽMÁŘ, M. 1987, Laténské sídliště ze Strachotína, okr. Břeclav. – *Památky archeologické* 78, 205–230.
- DJURIĆ, B. 1998a, MP 02, *Cogetinci-Radmožanci, pododsek Vučja vas-Beltinci. Delno poročilo o rezultatih ekstenzivnega arheološkega pregleda*. – Ljubljana (neobjavljeno poročilo).
- . 1998b, MP 02, *Cogetinci-Radmožanci, pododsek Vučja vas-Beltinci. Poročilo o rezultatih ekstenzivnega arheološkega pregleda*. – Ljubljana (neobjavljeno poročilo).
- . 1999, *Poročilo o arheoloških raziskavah na najdišču Kotare (Kotare-Krogi, Kotare-Baza-kanal)*. – Ljubljana (neobjavljeno poročilo).
- . 2010, Nagrobna stela P(ublja) Aelija Viatorja (UEL 3783) iz Murske Sobote. – *Zbornik soboškega muzeja* 15, 201–212.
- DOBIAT, C. 1980, Das hallstattzeitliche Gräberfeld von Kleinklein und seine Keramik. – *Schild von Steier*, Beiheft 1, Graz.
- . 1990, Der Burgstallkogel bei Kleinklein I. Die Ausgrabungen der Jahre 1982 und 1984. – *Marburger Studien zur Vor- und Frühgeschichte* 13, Marburg.
- DUHAMEL, P. 1978–1979, Morphologie et évolution des fours céramiques en Europe Occidentale – protohistoire, monde celtique et Gaule romaine. – *Acta Praehistorica et Archaeologica* 9/10, 49–76.
- DULAR, A. 1978, Okras živalskih glav na posodah halštatskega obdobja Slovenije. – *Arheološki vestnik* 29, 85–94.
- DULAR, J. 1982, *Halštatska keramika v Sloveniji*. – Dela 1. razr. SAZU 23, Ljubljana.
- . 1999, Ältere, mittlere und jüngere Bronzezeit in Slowenien – Forschungsstand und Probleme. – *Arheološki vestnik* 50, 81–96.
- DULAR, J., S. CIGLENEČKI in A. DULAR 1995, *Kučar: Železnodobno naselje in zgodnjekrščanski stavbni kompleks na Kučarju pri Podzemlju*. – Opera Instituti Archaeologici Sloveniae 1, Ljubljana.
- FRANCE, D. L. 2009, *Human and Nonhuman Bone Identification: A Color Atlas*. – CRC Press, Boca Raton.
- FUSEK, G. 1991, Včasnoslovanské sídlisko v Nitre na Mikovom dvore. – *Slovenská archeológia* 39/1–2, Bratislava, 289–330.
- . 1994, *Slovensko vo včasnoslovanskem obdobji*. – Archaeologica Slovaca Monographiae Studia 3, Nitra.
- GERLACH, S. 2001, Töpferöfen in einer jüngerlatènezeitlichen Siedlung bei Brendlorenzen. – *Das archäologische Jahr in Bayern 2001*, 65–68.
- GUŠTIN, M. 1977, Relativna kronologija grobov »Mokronoške skupine«. – V: M. Guštin (ur.), *Keltske študije*, Posavski muzej 4, Brežice, 67–104.
- . 1984, Die Kelten in Jugoslawien. – *Jahrbuch des Römisch Germanisches Zentralmuseum* 31. Mainz, 305–363.
- . 2003, Nova tabla pri Murski Soboti. – V: D. Prešeren (ur.), *Zemlja pod vašimi nogami. Arheologija na avtocestah Slovenije. Vodnik po najdiščih*. Zbirka Dnevi evropske kulturne dediščine, Ljubljana, 199–200.
- . 2004a, Steklene posode z Nove table pri Murski Soboti. – V: I. Lazar (ur.), *Drobci antičnega stekla*, Annales Mediterranea, Kooper, 71–78.
- . 2004b, Začetki slovanskega naseljevanja na Slovenskem. – *Časopis za zgodovino in narodopisje* 75, 253–265.
- . 2005, Starejša bronasta doba v Prekmurju. Horizont pramenaste (litzen) lončenine. – *Zbornik soboškega muzeja* 8, 85–98.
- GUŠTIN, M. in G. TIEFENGRABER 2001, Prazgodovinske najdbe z avtocestnega odseka Murska Sobotiča – Nova tabla. – *Arheološki vestnik* 52, 107–116.
- . 2002, Oblike in kronologija zgodnjeredneveške lončenine na Novi tabli pri Murski Soboti. – V: M. Guštin (ur.), *Zgodnji Slovani*, Ljubljana, 46–62.
- GUŠTIN, M. in T. KNIFIC 2003, Zgodnjelovanska naselbina zemljank. – V: D. Prešeren (ur.), *Zemlja pod vašimi nogami. Arheologija na avtocestah Slovenije. Vodnik po najdiščih*, Zbirka Dnevi evropske kulturne dediščine, Ljubljana, 85–89.
- GUŠTIN, M., R. CUNJA in K. K. PREDOVNIK 1993, *Podbočje/Stari grad*. – Posavski muzej 9, Brežice.
- GYULAI, F. 2002, Biohistory farm at Szarvasgede (Hungary): a case for biodiversity conservation. – V: E. Jerem in K. T. Biró (ur.), *Archaeometry 98. Proceedings of the 31th symposium Budapest, April 26–May 3 1998*, vol. 1, BAR, Internat. Ser. 1043, 1, 197–202.
- HAREJ, Z. 1986, *Kultura kolíšč na Ljubljanskem barju*. – Ljubljana.
- HILLSON, S. 1992, *Mammal Bones and Teeth: An Introductory Guide to Methods of Identification*. – London.
- HORVAT, J. 1990, *Nauportus (Vrhniko)*. – Dela SAZU I. razreda, 33, Ljubljana.
- HORVAT, M. 1999, *Keramika: tehnologija keramike, tipologija lončenine, keramični arhiv*. – Ljubljana.

- . 2003, Loka. – V: D. Prešeren (ur.), *Zemlja pod vašimi nogami. Arheologija na avtocestah Slovenije. Vodnik po najdiščih*. Zbirka Dnevi evropske kulturne dediščine. Ljubljana, 177–178.
- . 2008, Makroskopska analiza keramičnega zbira s površinskega pregleda najdišča Mrzlo Polje. – V: D. Svoljšak et al., *Mrzlo Polje pri Ivančni Gorici*, AAS 5, Ljubljana, 162–174.
- HORVAT ŠAVEL, I. 1981, Rezultati sondiranja prazgodovinskega naselja v Gornji Radgoni. – *Arheološki vestnik* 32, 291–303.
- HORVÁTH, L. 1987a, Késővaskori ház-és településtípusok Dél-Zalában (Späteneolithische Haus- und Siedlungstypen auf dem südlichen Teil des Komitates Zala). – *Zalai Múzeum* 1, Zalaeegerszeg, 59–80.
- . 1987b, The surroundings of Keszthely. – V: T. Kovacs, E. F. Petres in M. Szabo (ur.), *Corpus of Celtic Finds on Hungary I. Transdanube* 1. Budapest, 63–178.
- ISTENIČ, J. 1999, *Poetovio, zahodna grobišča. Grobne celote iz Deželnega muzeja Joanneuma v Gradcu I*. – Katalogi in monografije 32, Ljubljana.
- JANŠÁK, S. 1955, Hrnčarska dielna zneskirehu laténu v Bratislava. – *Slovenska arheologija* 3, 195–221.
- JEZERŠEK, M. 2009, Makroskopska analiza keramičnega zbira s površinskega pregleda dela najdišča. – V: Šavel I., *Pod Kotom – jug pri Krogu*, AAS 7, Ljubljana, 42–52.
- . 2010a, Makroskopska analiza keramičnega zbira s površinskega pregleda. – V: A. Plestenjak, *Gorice pri Turnišču*, AAS 12, Ljubljana, 144–156.
- . 2010b, Makroskopska analiza keramičnega zbira s površinskega pregleda. – V: Šavel I. in Sankovič S., *Za Raščico pri Krogu*, AAS 13, Ljubljana, 129–140.
- . 2011, Makroskopska analiza keramičnega zbira s površinskega terenskega pregleda najdišča Ivankovci. – V: I. Tušek in B. Kavur, *Ivankovci (Ivankóć) pri Lendavi*, AAS 15, Ljubljana, 128–137.
- KAPPEL, I. 1969, *Die Graphittonkeramik von Manching*. – Die Ausgrabungen in Manching, Bd. 2, Wiesbaden.
- KARL, R. 1996, Die mittellatènezeitliche Siedlung von Göttlesbrunn, VB Bruck an der Leitha, NÖ. – V: E. Jerem, A. Krenn-Leeb, J.-W. Neugebauer in O. H. Urban (ur.), *Die Kelten in den Alpen und an der Donau. Akten des Internationalen Symposiums ST. Pölten, 14.–18. Oktober 1992*, Budapest–Wien 1996, 283–295.
- KERMAN, B. 1991–92, Dve antični nagrobni steli iz Sobote. – *Zbornik soboškega muzeja* 2, 5–12.
- . 1997, Poznosrednjeveške sekire iz Prekmurja. – *Zbornik soboškega muzeja* 7, 7–17.
- . 1999, *Poročilo o pregledu aerofotografij, arheološkem zračnem rekognosciranju ter snemanju arheoloških struktur – novih arheoloških najdišč na odseku AC Vučja vas–Beltinci*. – Murska Sobota (neobjavljeno poročilo).
- . 2002a, Staroslovanska naselbina Kotare–Baza pri Murski Soboti. – V: M. Guštin (ur.), *Zgodnji Slovani*, Ljubljana, 17–26.
- . 2002b, *Neznano Prekmurje. Zapis preteklosti krajine iz zraka*. – Murska Sobota.
- . 2003a, Keltska hiša. – V: D. Prešeren (ur.), *Zemlja pod vašimi nogami. Arheologija na avtocestah Slovenije. Vodnik po najdiščih*, Zbirka Dnevi evropske kulturne dediščine. Ljubljana, 61–64.
- . 2003b, Kotare pri Murski Soboti. – V: D. Prešeren (ur.), *Zemlja pod vašimi nogami. Arheologija na avtocestah Slovenije. Vodnik po najdiščih*, Zbirka Dnevi evropske kulturne dediščine. Ljubljana, 160–162.
- . 2003c, Pod Kotom–sever. – V: D. Prešeren (ur.), *Zemlja pod vašimi nogami. Arheologija na avtocestah Slovenije. Vodnik po najdiščih*, Zbirka Dnevi evropske kulturne dediščine. Ljubljana, 213–215.
- . 2003d, Grofovsko 2. – V: D. Prešeren (ur.) *Zemlja pod vašimi nogami. Arheologija na avtocestah Slovenije. Vodnik po najdiščih*, Zbirka Dnevi evropske kulturne dediščine. Ljubljana, 146–147.
- . 2005, Staroslovanska jama z najdišča Grofovsko 2 pri Murski Soboti. – *Zbornik soboškega muzeja* 8, 117–135.
- . 2008, Rakičanske Muže – nova rimska vila v Prekmurju. – *Arheološki vestnik* 59, 279–290.
- . 2009, Celtic warrior's grave from the site of Pod Kotom–north near Murska Sobota. – V: G. Tiefengraber, B. Kavur in A. Gaspari (ur.), *Keltske študije II, Studies in Celtic Archaeology Papers in honour of Mitja Guštin*, Protohistoire européenne 11, Montagnac, 283–298.
- KERN, A. 1996, Vorbericht zum latènezeitlichen Siedlungsplatz in Mannersdorf an der March, NÖ. – *Arheološki vestnik* 47, 209–214.
- KNEZ, T. 1977, Keltski grobovi iz Roj pri Moravčah. – V: M. Guštin (ur.), *Keltske študije*, Posavski muzej 4, Brežice, 105–125.
- . 1992, *Novo mesto II*. – Carniola archaeologica 2. Ljubljana.
- KOLDA, J. 1936, *Srovnávací anatomie zviart domácich se zretelem k anatomii človeka*. – Brno.
- KOROŠEC, P. 1957, Keramika z licensko ornamentiko (Litzenkeramik) na Ljubljanskem barju. – *Arheološki vestnik* 8, 9–25.
- KOS, P. 1988, *Die Fundmünzen der römischen Zeit in Slowenien, Teil 2*. – Mainz.
- KRUH, A. 2003, Loka. – V: D. Prešeren (ur.), *Zemlja pod vašimi nogami. Arheologija na avtocestah Slovenije. Vodnik po najdiščih*, Zbirka Dnevi evropske kulturne dediščine. Ljubljana, 179–180.
- KUZMOVÁ, K. 1980, Nižinné sídliská z neskorej doby laténskej v strednom Podunajsku. – *Slovenská Archeológia* 28, Bratislava, 313–340.
- LAMUT, B. 2001, Ormož – The Chronological Structure of the Late Bronze and Early Iron Age Settlement. – V: A. Lippert (ur.) *Die Drau-, Mur- und Raab-Region im 1. vorchristlichen Jahrtausend. Akten des Internationalen und Interdisziplinären Symposiums von 26. bis 29. April 2000 in Bad Radkersburg*, Universitätsforschungen zur prähistorischen Archäologie 78, Bonn, 207–242.
- LAZAR, I. 2006, *Ilovica pri Vranskem*. – AAS 1, Ljubljana.
- MACHÁČEK, J. 2001, K absolutní a relativní chronologii keramiky středodunajské kulturní tradicije na jižní Moravě. – *Sborník prací Filozofické fakulty Brněnské univerzity, Řada archeogicko-klasická* M 5 (2000), Brno, 25–55.
- MAJNARIČ–PANDŽIČ, N. 1976, Die Litzenerkeramik in Slawonien. – *Istraživanja* 5, 97–104.
- . 1996, Eine Beispiele der spätlatènezeitlichen Siedlungen in Nordkroatien und ihre Beziehung zu den Zentren der frühen Romanisation. – *Arheološki vestnik* 47, 257–265.
- MARKOVIČ, Z. 1994, *Sjeverna Hrvatska od neolita do brončane doba (problem kontinuiteta stanovništva i kultura sjeverne Hrvatske od ranog neolita do početka brončanog doba)*. – Koprivnica.
- . 2003, O genezi i počecima licenskokeramičke kulture u sjevernoj Hrvatskoj. – *Opuscula Archaeologica* 27, 117–150.
- MARTINEC, M. 2002, Brončanodobna naseobinska jama s lokaliteta Grabrovac. – *Opuscula archaeologica* 26, 275–312.
- MEDUNA, J. 1980, *Die latènezeitlichen Siedlungen und Gräberfelder in Mähren*. – Fontes Archaeologiae Moraviae XI, Brno.
- MEDOVIČ, P. 1978, *Naselja starijeg gvozdenog doba u jugoslavenskom Podunavlju*. – Beograd.

- . 1988, *Kalakača. Naselje ranog vodenog doba*. – Monographien X, Novi Sad.
- MILES GILBERT, M., L.D. MARTIN in H. G. SAVAGE 1996, *Avian Osteology*. – Missouri Archaeological Society, Jefferson City.
- MOLNÁR, A. in FARKAS, Cs. 2010, Hallstattzeitlicher Tonaltar aus Vát. Angaben zu den »Kulturgegenständen« der Osthallstattkultur. – *Acta Archaeologica Academiae Scientiarum Hungaricae* 61, 107–143.
- MUŠIČ, B. in J. HORVAT 2007, Nauportus – an Early Roman trading post at Dolge njive in Vrhnika. The result of geophysical prospecting using a variety of independent methods. – *Arheološki vestnik* 58, 219–283.
- NATEK, K. 1991, Naravne geografske značilnosti Prekmurja. – V: I. Šavel, *Arheološka topografija Slovenije; topografsko področje XX (Prekmurje)*, Ljubljana, 9–11.
- NICKEL, R., A. SCHUMMER, E. SEIFERLE, J. FREWEIN, H. WILKENS in K. H. WILLE 1986, *The Anatomy of Domestic Animals, Vol. 1. The Locomotor System of the Domestic Mammals*. – Hamburg in Berlin.
- NOVŠAK, M. 2002, Zgodnjerednjeveške najdbe z najdišča Grofovsko pri Murski Soboti. – V: M. Guštin (ur.), *Zgodnji Slovani*. Ljubljana, 27–32.
- . 2003, Grofovsko pri Murski Soboti. – V: D. Prešeren (ur.), *Zemlja pod vašimi nogami. Arheologija na avtocestah Slovenije. Vodnik po najdiščih*, Zbirka Dnevi evropske kulturne dediščine. Ljubljana, 144–145.
- . 2006, *Trnava*. – AAS 2, Ljubljana.
- OMAN, D. 1981, Brinjeva gora 1953 (Obdelava prazgodovinske keramike). – *Arheološki vestnik* 32, 144–153.
- PAHIČ, S. 1960–61, Antične gomile v Prekmurju. – *Arheološki vestnik* 11–12, 88–146.
- . 1972, Antične gomile pri Vučji Gomili. – *Časopis za zgodovino in narodopisje* 43, 181–202.
- PÁSZTOR, E. 1997, Frühbronzezeitliches Urnenfeld in der Flur von Kisapostag. – *Alba Regia* 26, 13–59.
- PARCZEWSKI, M. 1993, Die Anfänge der frühslawischen Kultur in Polen. – *Veröffentlichungen der Österreichischen Gesellschaft für Ur- und Frühgeschichte* 17, Wien.
- PATEK, E. 1993, Westungarn in der Hallstattzeit. – *Acta humaniora* 7, Weinheim.
- PENZ, M. 2001, Späturtenfelder- und frühhallstattzeitliche Funde von der Höhensiedlung am Kapfensteiner Kogel in der Südoststeiermark. – V: A. Lippert (ur.), *Die Drau-, Mur- und Raab-Region im 1. vorchristlichen Jahrtausend. Akten des Internationalen und Interdisziplinären Symposiums von 26. bis 29. April 2000 in Bad Radkersburg*, Universitätsforschungen zur Prähistorischen Archäologie 78, Bonn 2001, 77–101.
- . 2002, Zgodnjerednjeveški objekt z najdišča Pod Kotomjug pri Krogu. – V: M. Guštin (ur.), *Zgodnji Slovani*. Ljubljana, 11–16.
- . 2003a, Za Raščico. – V: D. Prešeren (ur.), *Zemlja pod vašimi nogami. Arheologija na avtocestah Slovenije. Vodnik po najdiščih*, Zbirka Dnevi evropske kulturne dediščine. Ljubljana, 274–275.
- . 2003b, Pod Kotom jug. – V: D. Prešeren (ur.), *Zemlja pod vašimi nogami. Arheologija na avtocestah Slovenije. Vodnik po najdiščih*, Zbirka Dnevi evropske kulturne dediščine. Ljubljana, 211–212.
- . 2005, Najdišče Za Raščico pri Krogu – naselbina kulture Somogyvár-Vinkovci. – *Zbornik soboškega muzeja* 8, 39–82.
- . 2008a, *Pri Muri. Razstava o arheološkem najdišču pri Lendavi*. – Murska Sobota.
- . 2008b, *Gornje njive pri Dolgi vasi I, II*. – AAS 6, Ljubljana.
- . 2009, *Pod Kotomjug pri Krogu I, II*. – AAS 7, Ljubljana.
- ŠAVAL, I. in S. SANKOVIČ 2010, *Za Raščico*. – AAS 13, Ljubljana.
- ŠIMEK, M. 1975, Licenska keramika u Gradskom muzeju Varaždin. – *Godišnjak Gradskog muzeja Varaždin* 5, 13–24.
- ŠIMIČ-KANAET, Z. 1996, Razvoj lončarskih peči i tehnologije pečenja na prapovjesnim i antičkim primjerima. – *Opuscula archaeologica* 20, 151–177.
- TERŽAN, B. 1990, *Starejša železna doba na Slovenskem Štajerskem*. – Katalogi in monografije 25, Ljubljana.
- . 1996, Weben und Zeitmessen im südostalpinen und westpannonischen Gebiet. – V: E. Jerem in A. Lippert (ur.), *Die Osthallstattkultur. Akten des Internationalen Symposiums, 10.–4. Mai 1994*, Archaeolingua 7, Sopron, Budapest, 507–536.
- TORMA, I. 1972, Eine Siedlung der Kisapostag – Kultur in Balatongyörök (A kisapostagi kultúra Balatongyörökön). – *A Veszprém megyei muzeum közleménye* 11, 15–39.
- TIEFENGRABER, G. 2001, Vorbericht über die Ausgrabungen 1999 und 2000 in Murska Sobota/ Nova tabla unter besonderer Berücksichtigung der spätbronze- und eisenzeitlichen Funde. – V: A. Lippert (ur.), *Die Drau-, Mur- und Raab-Region im 1. vorchristlichen Jahrtausend. Akten des Internationalen und Interdisziplinären Symposiums von 26. bis 29. April 2000 in Bad Radkersburg*, Universitätsforschungen zur Prähistorischen Archäologie 78, Bonn, 77–101.
- TOMANIČ JEVREMOV, M. in M. GUŠTIN 1996, Keltska lončarska peč s Spodnje Hajdine pri Ptujju. – *Arheološki vestnik* 47, 267–278.
- TUŠEK, I. 2002, Poznoantična in zgodnjerednjeveška lončenina z najdišča Pod Kotom – cesta. – V: M. Guštin (ur.), *Zgodnji Slovani: zgodnjerednjeveška lončenina na obrobju vzhodnih Alp*, Ljubljana, 36–45.
- . 2003, Pod Kotom cesta. – V: D. Prešeren (ur.), *Zemlja pod vašimi nogami. Arheologija na avtocestah Slovenije. Vodnik po najdiščih*, Zbirka Dnevi evropske kulturne dediščine. Ljubljana, 208–210.
- VERBIČ, T. 2001, *Geološka spremljava arheoloških izkopavanj na najdišču Kotare – Baza*. – Ljubljana (neobjavljeno poročilo).
- VINSKI GASPARIANI, K. 1987, *Grupa Martijanec-Kaptol*. – V: A. Benac (ur.), *Prastorija jugoslavenskih zemalja* 5. Željezno doba, Sarajevo, 182–231.

VON DEN DRIESCH, A. 1976, *A Guide to the Measurement of Animal Bones from Archaeological Sites*. – Cambridge, Massachussets.

WALDHAUSER, J. 1977, Keltské sídliště u Radovesic v severozápadních Čechách. – *Archeologické rozhledy* 29/2, 144–177.

# Indeks stratigrafskih enot

Zgodnja bronasta doba	Starejša železna doba	SE 122	79	SE 250	75	Mlajša železna doba	Antično obdobje
SE 12	56	SE 126	64	SE 252	75	SE 2	92
SE 24	58	SE 127	72	SE 255	75	SE 281	91
SE 52	55	SE 131	58	SE 257	65	SE 321	89
SE 62	56	SE 133	72	SE 263	79	SE 323	90
SE 66	56	SE 135	64	SE 265	66	SE 325	84
SE 70	55	SE 137	58	SE 267	63	SE 327	84
SE 86	56	SE 139	73	SE 271	79	SE 329	84
SE 124	57	SE 141	66	SE 275	75	SE 331	84
SE 177	58	SE 145	66	SE 285	62	SE 333	91
SE 179	57	SE 147	73	SE 287	75	SE 335	84
SE 181	55	SE 149	79	SE 289	71	SE 337	84
SE 205	57	SE 153	69	SE 291	65	SE 339	84
SE 259	56	SE 157	73	SE 293	61	SE 341	85
SE 261	57	SE 167	73	SE 295	61	SE 343	85
SE 537	55	SE 169	69	SE 297	61	SE 345	85
		SE 171	69	SE 299	71	SE 347	85
		SE 173	70	SE 301	75	SE 349	85
		SE 174	77	SE 303	76	SE 351	90
		SE 185	74	SE 305	76	SE 353	90
		SE 187	59	SE 307	76	SE 357	90
		SE 189	59	SE 309	61	SE 359	85
		SE 191	59	SE 311	76	SE 365	85
		SE 195	74	SE 313	76	SE 367	91
		SE 197	70	SE 545	71	SE 373	91
		SE 201	74	SE 561	76	SE 375	85
		SE 203	70	Sonda I	80	SE 377	85
		SE 207	70	Sonda II	80	SE 379	86
		SE 209	59	Sonda III	80	SE 381	86
		SE 211	74			SE 383	86
		SE 213	59			SE 385	88
		SE 214	77			SE 387	88
		SE 217	59			SE 389	86
		SE 219	59			SE 391	86
		SE 221	74			SE 393	86
		SE 223	59			SE 395	86
		SE 225	59			SE 397	86
		SE 227	60			SE 399	86
		SE 229	60			SE 401	86
		SE 231	60			SE 403	87
		SE 233	60			SE 405	87
		SE 235	61			SE 407	87
		SE 237	61			SE 409	87
		SE 239	70			SE 411	87
		SE 241	74			SE 413	87
		SE 243	75			SE 415	87
		SE 244	77			SE 417	88
		SE 246	71			SE 419	87
		SE 248	79			SE 421	87



SE 423	87	<b>Zgodnjeslovansko</b>	<b>Neopredeljene</b>
SE 425	88	<b>obdobje</b>	<b>strukture</b>
SE 427	88	SE 6	SE 317
SE 429	88	SE 26	SE 319
SE 431	88	SE 81	SE 371
SE 433	88	SE 92	SE 437
SE 435	88	SE 143	SE 439
SE 451	91	SE 151	SE 445
SE 453	91	SE 155	SE 483
SE 455	83	SE 159	SE 489
SE 457	83	SE 176	SE 491
SE 459	83	SE 183	SE 495
SE 461	83	SE 199	SE 497
SE 463	83	SE 273	SE 499
SE 465	83	SE 277	SE 503
SE 467	92	SE 279	SE 507
SE 471	89	SE 283	SE 509
SE 473	89	SE 315	SE 511
SE 477	89	SE 355	SE 525
SE 479	89	SE 361	SE 527
SE 481	89	SE 363	SE 529
SE 485	89	SE 369	SE 531
SE 487	89	SE 441	SE 533
SE 519	92	SE 443	SE 541
SE 559	92	SE 447	SE 543
		SE 449	SE 565
		SE 469	
		SE 475	
		SE 501	
		SE 505	
		SE 513	
		SE 515	
		SE 517	
		SE 521	
		SE 523	
		SE 535	
		SE 539	
		SE 549	
		SE 551	
		SE 553	
		SE 555	
		SE 557a-c	
		SE 563	
		SE 571	
		SE 573	
		SE 575	
		SE 581	















	C	3	10	50	1,67	0	0	0	0	0	0	1	1,67	5	8,33	0	0	0	0	1	0	0	0	3	0	0	0	0	0	0	0	0	0	0	0	0	0		
23	A	3	10	50	1,67	0	0	0	0	0	0	0	0	4	6,67	0	0	0	0	0	0	0	4	0	0	0	0	0	0	0	0	0	0	0	0	0	0	0	
	B	3	10	50	1,67	0	0	0	0	0	0	1	1,67	1	1,67	0	0	0	0	1	0	0	0	1	0	0	0	1	0	0	0	0	0	0	0	0	0	0	
24	A	3	10	50	1,67	0	0	0	0	0	0	0	0	1	1,67	0	0	0	0	1	0	0	0	0	0	0	0	0	0	0	0	0	0	0	1	0	0	0	0
						<b>11</b>	<b>9</b>	<b>11</b>	<b>357</b>	<b>434</b>	<b>3</b>	<b>12</b>	<b>62</b>	<b>113</b>	<b>201</b>	<b>24</b>	<b>23</b>	<b>7</b>	<b>34</b>	<b>2</b>																			

d. št. dejansko število

i. št. interpretirano število

## Dodatek 2

### Tehnološka podatkovna baza keramike s površinskega terenskega pregleda na lokaciji Kotare-Baza

Vsi deskriptorji v tehnološki podatkovni bazi, ki so uporabljeni pri kodiranju, so navedeni v Navodilih (tehnologija) v monografiji Horvat 1999, 159–168

**Razširjeno kodo lončarske mase sestavljajo:**  
neplastične surovine (A – kremen, C – sljuda, E – železovi oksidi, D – organske sestavine), velikost zrnca oz. vključkov in pogostnost.  
Primer: A31;C21

**Kodo dodelave površine sestavljajo:**  
osnovna tehnika (A – glajenje, B – brisanje, C – poliranje), barva površine, obseg (A – vsa površina) in mesto (1 – notranja površina, 2 – zunanja površina, 3 – notranja in zunanja površina)

**Kodo premaza in glazure sestavljajo:**  
vrsta premaza/glazure, barva, obseg in mesto.

**Uporabljene okrajšave:**

**A** antika  
**AM** arhiv mas  
**frg.** fragment  
**NV** novi vek  
**ost.** ostenje  
**PZ** prazgodovina  
**R** risano  
**S** slovani

zaporedna številka	identifikacija predmeta	obdobje	zbiralna enota	ime predmeta	lončarska masa	zrnavost	lukrjičavost	oblikovanje	žeganje	trdota	koda dodelave površine	koda dodelave površine	koda premaza	koda premaza	koda glazure	koda glazure	opombe
1	1	NV	1A	fr. ost.	A13;C23	1	0	3	1	2	5YR8/2	B09A3	2,5YRN3/	D04A2			
2	2	NV	1A	fr. ost.	A13;C22	1	0	3	1	2	7,5YR6/6	B06A3			10YR7/6	K47A1	
3	3	NV	1A	fr. ost.	A13;C22;E21	1	0	3	1	2	5YR6/8	B06A3					
4	4	NV	1A	fr. ost.	A13;C22	1	0	3	1	3	5YR8/2	B09A3					
5	5	NV	1B	fr. ost.	A21;A13;C22;E21	1	0	3	1	3	7,5YR6/6	B06A3			10YR5/6;5GY4/2	K48A1;K45A2	
6	6	PZ	1B	fr. ost.	A13;C22	1	1	1	5	2	2,5YRN3;/7,5YR6/6	B04A1;B06A2					
7	7	NV	1C	fr. ost.	A13;C23	1	0	3	1	2	10YR8/3	B11A3					
8	8	S	1C	fr. ost.	A13;C22	1	1	3	5	2	2,5YRN3;/7,5YR4/6	B04A1;B13A2					
9	9	NV	1D	fr. ost.	A13;C22	1	0	3	7	2	10YR8/3	B11A3			10YR5/4	K49A3	
10	10	NV	1D	fr. ost.	A13;C22	1	0	3	1	2	10YR8/3	B11A3			10YR4/1	K52A2	
11	11	NV	1D	fr. ost.	A13;C23;E21	1	0	3	1	2	7,5YR6/6	B06A3					
12	12	NV	1E	fr. dna	A13;C23	1	0	3	1	2	10YR8/3	B11A3					
13	13	NV	1G	fr. ost.	A13	1	0	4	1	4	10YR8/1	B01A3			5YR8/1	K20A3	porcelan
14	14	NV	1G	fr. ost.	A13	1	0	4	1	4	10YR8/1	B01A3			5YR8/1	K20A3	porcelan
15	15	NV	1G	fr. pečnice	A21;A13;C22	1	0	4	1	2	7,5YR7/6	B06A3					

16	16	S	1H	fr. ost.	A13;C22	1	2	3	2	2	10YR5/1	B03A3			
17	17	NV	1I	fr. ost.	A13;C22	1	0	3	1	2	10YR8/3;7,5YR7/2	B11A1;B10A2			
18	18	NV	1I	fr. ost.	A21;A13;C21	1	0	3	1	2	7,5YR6/6	B06A3			
19	19	NV	2A	fr. ost.	A13;C23	1	0	3	1	2	7,5YR7/6	B06A3			
20	20	NV	2A	fr. ost.	A13;C23;E21	1	0	3	1	2	7,5YR6/6	B06A3			
21	21	NV	2B	fr. ost.	A13;C22	1	0	3	1	2	5YR6/8	B06A3	5YR8/1	K20A3	
22	22	NV	2C	fr. ost.	A21;A13;C23	1	0	3	1	2	7,5YR7/6	B06A3			
23	23	NV	2D	fr. ost.	A21;A13;C22	1	0	3	1	2	7,5YR6/6	B06A3			
24	24	NV	2D	fr. ost.	A13;C23	1	0	3	1	2	10YR8/3	B11A3			
25	25	NV	2E	fr. ost.	A13;C23	1	0	3	1	2	10YR8/3	B11A3			
26	26	NV	2E	fr. keramične ploščice	A13	1	0	4	1	4	10YR8/1	B01A3	5YR8/1	K20A3	
27	27	NV	2F	fr. ustja z ost.	A13;C22	1	0	3	1	2	10YR8/3	B11A3			
28	28	NV	2F	fr. ost.	A13;C22;E21	1	0	3	1	2	7,5YR7/6	B06A3	10YR5/4	K49A1	
29	29	NV	2F	fr. ost.	A13;C23	1	0	3	7	3	10YR5/1	B03A3	10YR7/8	K47A1	
30	30	NV	2G	fr. ustja z ost.	A13;C22;E21	1	0	3	7	2	10YR5/1	B03A3			
31	31	NV	2G	fr. ost.	A13;C21;E21	1	0	3	1	2	10YR8/3	B11A3			
32	32	NV	2G	fr. ost.	A13;C21	1	0	3	7	2	10YR8/3	B11A3			
33	33	NV	2G	fr. ost.	A13;C22	1	0	3	7	2	2,5YRN3/	B03A3	10YR6/6	K48A1	
34	34	NV	2H	fr. ost.	A13	1	0	4	1	4	10YR8/1	B01A3	5YR8/1	K20A3	porcelan
35	35	NV	2I	fr. ost.	A13;C21	1	0	3	1	2	10YR8/3	B11A3	5YR8/1	K20A2	
36	36	NV	3A	fr. ost.	A13;C22	1	0	3	1	3	7,5YR6/6	B06A3	10GY7/6	K44A2	
37	37	NV	3B	fr. ustja z ost.	A31;A21;A13;C22;E21	1	0	3	1	3	7,5YR7/6	B06A3	10YR5/4	K49A2	
38	38	NV	3B	fr. ost.	A13;C22	1	0	3	1	2	10YR8/3	B11A3			
39	39	NV	3B	fr. ost.	A13;C22	1	0	3	1	3	7,5YR7/6	B06A3			
40	40	NV	3B	fr. keramične ploščice	A13;C21	1	0	4	1	4	5YR8/2	B09A3	5YR8/1	K20A2	
41	41	NV	3B	fr. ročaja	A31;A21;A13;C22;E21	1	0	3	2	2	10YR5/1	B03A3	5GY6/6	K46A2	
42	42	NV	3C	fr. keramične ploščice	A13;C21	1	0	4	1	4	5YR8/3	B09A3	5YR8/1	K20A2	
43	43	NV	3F	fr. ost.	A13;C23	1	0	3	1	2	7,5YR7/2	B10A3			
44	44	NV	3F	fr. ost.	A13;C22	1	0	3	7	2	10YR5/1	B03A3			
45	45	NV	3G	fr. ost.	A13;C23	1	0	3	7	2	10YR8/3	B11A3			
46	46	NV	3G	fr. ost.	A13;C21	1	0	3	1	3	5YR8/2	B09A3	5YR8/1	K20A3	
47	47	NV	3G	fr. ustja z ost.	A13	1	0	4	1	4	10YR8/1	B01A3	5YR8/1	K20A3	porcelan
48	48	NV	3G	fr. ost.	A21;A13;C22	1	0	3	7	3	10YR8/3	B11A3			
49	49	NV	3G	fr. pečnice	A31;A21;A13;C22;E21	1	0	4	1	2	5YR6/8	B06A3	2,5B4/6	K41A2	
50	50	NV	3G	fr. dna	A21;A13;C22	1	0	3	1	2	10YR8/3	B11A3			
51	51	NV	3G	fr. ustja z ost.	A13;C21	1	0	3	7	2	10YR8/3;10YR5/1	B11A1;B03A2			
52	52	NV	3I	fr. ost.	A13;C22	1	0	3	1	2	7,5YR6/6	B06A3			
53	53	NV	3J	fr. ustja z ost.	A13;C23;E21	1	0	3	1	2	7,5YR6/6	B06A3	10YR5/4	K49A3	
54	54	NV	3J	fr. ost.	A13	1	0	3	1	4	10YR8/1	B01A3	5YR8/1	K20A2	



zaporedna številka	identifikacija predmeta	obdobje	zbiralna enota	ime predmeta	lončarska masa	zrnavost	lukričavost	oblikovanje	žeganje	trdota	koda barve površine	koda dodelave površine	koda barve premaza	koda premaza	koda barve glazure	koda glazure	opombe
55	55	NV	3J	fr. ost.	A13;C22;E21	1	0	3	1	2	5YR6/8	B06A3					
56	56	NV	4A	fr. ost.	A13;C21	1	0	3	1	2	5YR6/8	B06A3					NP ni ohranjena
57	57	NV	4A	fr. ost.	A13;C22	1	0	3	1	2	5YR6/8	B06A3					
58	58	NV	4A	fr. ost.	A13;C23	1	0	3	1	2	7,5YR7/6	B06A3					glazura minimalno ohranjena, ni določljiva
59	59	NV	4A	fr. dna	A21;A13;C22;E21	1	0	3	1	2	7,5YR7/6	B06A3					
60	60	NV	4A	fr. ost.	A13	1	0	4	1	4	10YR8/1	B01A3			5YR8/1	K20A3	porcelan
61	61	NV	4A	fr. ost.	A13;C22	1	0	3	1	2	5YR6/8	B06A3					glazura minimalno ohranjena, ni določljiva
62	62	NV	4B	opeka													
63	63	NV	4B	fr. ročaja	A21;A13;C21	1	0	3	1	2	10YR8/3	B11A3			10YR6/6	K48A1	
64	64	NV	4B	fr. ost.	A21;A13;C22	1	0	3	7	2	10YR8/3	B11A3					
65	65	NV	4B	fr. ustja z ost.	A13	1	0	4	1	4	10YR8/1	B01A3			5YR8/1	K20A3	porcelan
66	66	NV	4B	fr. ost.	A13;C21	1	0	3	1	4	5YR6/8	B06A3	10R5/6	D07A3			
67	67	NV	4B	fr. ost.	A13;C21	1	0	3	1	4	5YR6/8	B06A3	10R5/6	D07A3			
68	68	NV	4B	fr. ost.	A13;C22	1	0	3	1	2	5YR6/8	B06A3					
69	69	NV	4C	fr. ost.	A13	1	0	4	1	4	10YR8/1	B01A3			5YR8/1	K20A3	porcelan
70	70	NV	4C	fr. keramične ploščice	A31;A22;A13;C22;E31	2	0	4	1	2	7,5YR6/7	B06A3			10YR9/4	K26A2	
71	71	NV	4D	fr. ost.	A13;C23;E21	1	0	3	1	2	7,5YR6/6	B06A3			10YR5/6	K48A2	
72	72	NV	4D	fr. ost.	A13;C22;E21	1	0	3	1	2	10YR8/3	B11A3			10YR5/6	K48A1	
73	73	NV	4D	fr. ost.	A13;C21	1	0	3	1	2	5YR6/8	B06A3					
74	74	NV	4D	fr. ost.	A13;C22	1	0	3	1	2	7,5YR6/7	B06A3			10YR7/6	K47A1	
75	75	NV	4D	fr. ost.	A13;C22	1	0	3	7	2	7,5YR7/2	B10A3	2,5YRN3/	D04A2	10YR5/4	K49A1	
76	76	A	4D	fr. ost.	A31;A22;A13;C22;E31	2	0	3	1	3	2,5YR5/4	B07A3					
77	77	NV	4E	fr. ost.	A13;C22	1	0	3	1	2	5YR6/8	B06A3			10YR5/6	K48A3	
78	78	NV	4F	fr. ost.	A13;C23	1	0	3	7	2	10YR8/3	B11A3					
79	79	NV	4F	fr. ost.	A13;C23	1	0	3	1	2	7,5YR7/2	B10A3			10YR5/8	K48A1	
80	80	NV	4G	fr. ost.	A13;C21	1	0	3	1	4	5YR6/8	B06A3	10YR5/6	D07A3			
81	81	NV	4G	fr. ost.	A13;C21	1	0	3	1	3	7,5YR7/6	B06A3			10YR6/8	K48A3	
82	82	NV	4H	fr. ost.	A13	1	0	4	1	4	10YR8/1	B01A3			5YR8/1	K20A3	porcelan
83	83	NV	4I	fr. ost.	A13;C22	1	0	3	1	3	10YR8/3	B11A3			10YR6/3	K49A1	
84	84	NV	4I	fr. ost.	A13;C21	1	0	3	1	3	10YR8/3	B11A3					
85	85	NV	4J	fr. ročaja	A13;C22	1	0	3	1	2	10YR8/3	B11A3					
86	86	NV	4J	fr. ost.	A13;C22	1	0	3	1	2	5YR6/8	B06A3					
87	87	S	4J	fr. ost.	A13;C21;E21	1	0	3	1	2	5YR6/8	B06A3					

88	88	NV	4J	fr. ost.	A13;C23	1	0	3	1	2	7,5YR6/6	B06A3				
89	89	NV	5A	fr. ost.	A13;C23	1	0	3	1	3	10YR8/3	B11A3	5GY4/2	K45A1		
90	90	S	5A	fr. ost.	A13;C21	1	1	3	7	2	10YR5/2	B13A3				
91	91	NV	5C	fr. ost.	A13;C21	1	0	3	7	3	10YR8/3	B11A3				
92	92	NV	5C	fr. ost.	A13;C22	1	0	3	1	2	10YR8/3	B11A3	10YR6/6	K48A1		
93	93	NV	5C	fr. ost.	A13;C22	1	0	3	7	3	10YR5/1;2,5YRN3/	B03A1;C04A2			filovci	
94	94	NV	5C	fr. dna	A21;A13;C22	1	0	3	5	2	7,5YR7/6	B06A3				
95	95	NV	5C	fr. ost.	A31;A22;A13;C21	2	0	3	2	3	10YR5/2	B13A3				
96	96	NV	5C	fr. ost.	A13;C21	1	0	3	1	3	7,5YR7/2	B10A3	5YR7/10	K27A1		
97	97	NV	5B	fr. dna z ost.	A13	1	0	4	1	4	10YR8/1	B01A3	5YR8/1	K20A3	porcelan	
98	98	NV	5B	fr. ost.	A13;C23;E21	1	0	3	1	2	7,5YR7/6	B06A3				
99	99	NV	5B	fr. dna z ost.	A13;C23;E21	1	0	3	1	2	7,5YR6/6	B06A3				
100	100	NV	5B	fr. ost.	A13;C21;E21	1	0	3	1	3	7,5YR7/6	B06A3	10YR5/8	K48A1		
101	101	S	5B	fr. ost.	A13;C21;E21	1	1	3	1	2	10YR8/3	B11A3				
102	102	NV	5D	fr. ustja z ost.	A13;C23	1	0	3	1	2	7,5YR6/6	B06A3				
103	103	NV	5D	fr. pečnice	A13;C23	1	0	4	1	2	7,5YR6/6	B06A3				
104	104	NV	5E	fr. dna z ost.	A13;C22;E21	1	0	3	1	2	10YR8/3	B11A3	10YR6/8	K48A1		
105	105	NV	5E	fr. ost.	A13;C21;E21	1	0	3	1	3	5YR6/8	B06A3	7,5YR3/4	K50A1	glazura minimalno ohranjena	
106	106	NV	5E	fr. ost.	A13;C22	1	0	3	1	2	10YR8/3	B11A3				
107	107	NV	5E	fr. ost.	A13;C22	1	0	3	2	3	2,5YRN3/	B04A3				
108	108	NV	5F	fr. ost.	A13;C21	1	0	3	1	4	5YR6/8	B06A3				
109	109	NV	5F	fr. ustja z ost.	A13	1	0	4	1	4	10YR8/1	B01A3	5YR8/1	K20A3	porcelan	
110	110	NV	5F	fr. dna	A13;C23;E21	1	0	3	1	2	5YR6/8	B06A3				
111	111	NV	5G	fr. ost.	A13;C22	1	0	3	1	3	10YR8/3	B11A3	10YR7/8	K47A3		
112	112	NV	5I	fr. ost.	A13;C22	1	0	3	1	2	7,5YR6/6	B06A3				
113	113	NV	5J	fr. dna z ost.	A31;A21;A13;C22	1	0	3	1	3	7,5YR6/6	B06A3	10YR6/8	K48A1		
114	114	NV	5J	fr. ost.	A13;C22	1	0	3	1	3	10YR8/3	B11A3				
115	115	NV	5J	fr. ost.	A21;A13;C22	1	0	3	7	3	7,5YR7/6	B06A3				
116	116	NV	6A	fr. ost.	A31;A21;A13;C22;E21	1	0	3	1	2	10YR8/3	B11A3				
117	117	NV	6B	fr. ost.	A13	1	0	4	1	4	10YR8/1	B01A3	5YR8/1	K20A3	porcelan	
118	118	NV	6B	fr. ustja	A21;A13;C21	1	0	3	1	2	7,5YR7/6	B06A3	2,5YR3/2	K52A2		
119	119	NV	6C	fr. ročaja	A13;C23	1	0	3	7	2	10YR8/3	B11A3				
120	120	NV	6C	fr. ost.	A21;A13;C22	1	0	3	1	2	5YR6/8	B06A3				
121	121	NV	6C	fr. ost.	A13;C22	1	0	3	7	3	10YR8/3	B11A3	10YR5/6	K48A1		
122	122	NV	6C	fr. ost.	A21;A13;C22	1	0	3	1	3	7,5YR6/6	B06A3				
123	123	NV	6D	fr. ost.	A13;C22	1	0	3	1	3	10YR8/3	B11A3				
124	124	NV	6D	fr. ost.	A13;C21	1	0	3	1	2	5YR6/8	B06A3	10R4/6	D07A3		
125	125	NV	6E	fr. ost.	A13;C23	1	0	3	1	2	7,5YR6/6	B06A3				
126	126	NV	6E	fr. ost.	A21;A13;C21;E21	1	0	3	2	2	10YR5/2	B13A3				

zaporedna številka	identifikacija predmeta	obdobje	zbiralna enota	ime predmeta	lončarska masa	zrnavost	lukriječavost	oblikovanje	žganje	trdota	koda barve površine	koda dodelave površine	koda barve premaza	koda premaza	koda barve glazure	koda glazure	opombe
127	127	NV	6F	fr. ost.	A13;C21;E21	1	0	3	1	2	10YR8/3	B11A3					
128	128	NV	6F	fr. ost.	A13;C23	1	0	3	1	4	5YR6/8	B06A3					
129	129	S	6F	fr. ost.	A13;C21;E21	1	1	3	7	2	10YR5/2	B13A3					
130	130	NV	6G	fr. ost.	A13	1	0	4	1	4	10YR8/1	B01A3			5YR8/1	K20A3	porcelan
131	131	NV	6G	fr. ost.	A21;A13;C22;E21	1	0	3	1	2	10YR8/3	B11A3					
132	132	A	GH	fr. ost.	A31;A21;A13;C21;E21	1	0	3	7	2	10YR5/2;7,5YR7/6	B13A1;B06A2					
133	133	NV	6I	fr. keramične ploščice	A13;C21	1	0	4	1	4	5YR6/8	B06A3			5YR8/1	K20A2	
134	134	NV	6I	fr. ost.	A13;C23;E21	1	0	3	1	2	7,5YR6/6	B06A3					
135	135	NV	6I	fr. ost.	A13;C22;E21	1	0	3	1	3	10YR8/3	B11A3			5YR4/3	K50A1	
136	136	NV	6J	fr. ost.	A21;A13;C22;E21	1	0	3	1	3	5YR8/2	B09A3					
137	137	NV	6J	fr. ost.	A13;C21	1	0	3	1	4	10YR4/8	C07A3	10YR4/8	D07A3			
138	138	NV	6J	fr. ost.	A13;C22	1	0	3	1	3	7,5YR7/6	B06A3					glazura minimalno ohranjena, ni določljiva
139	139	A	6J	fr. ost.	A41;A31;A22;A13;C21;E21	2	0	3	1	3	10YR5/2	B13A3					
140	140	NV	7A	fr. ost.	A21;A13;C22;E21	1	0	3	1	2	7,5YR6/6	B06A3			5YR7/10	K27A1	
141	141	NV	7A	fr. ost.	A13;C21;E21	1	0	3	1	3	10YR8/3	B11A3			7,5YR3/4	K50A2	
142	142	NV	7A	fr. ost.	A13;C21	1	0	3	2	4	2,5YR3/	B04A3			10YR5/8	K48A1	
143	143	NV	7B	fr. ost.	A13;C22	1	0	3	1	3	10YR8/3	B11A3			7,5YR3/2	K52A1	
144	144	NV	7B	fr. ost.	A13;C22	1	0	3	7	3	10YR8/3;10YR5/1	B11A1;B03A2					
145	145	NV	7C	fr. dna z ost.	A13;C23;E21	1	0	3	1	2	7,5YR6/6	B06A3					
146	146	NV	7C	fr. ost.	A31;A21;A13;C21	1	0	3	5	2	10YR8/3	B11A3					
147	147	NV	7C	fr. ost.	A31;A21;A13;C21	1	0	3	5	2	10YR8/3	B11A3					
148	148	NV	7C	fr. ustja z ost.	A13;C21	1	0	3	1	3	10YR8/3	B11A3			10YR6/8	K48A3	
149	149	NV	7C	fr. dna z ost.	A31;A22;A13;C22;E31	2	0	3	1	3	7,5YR7/6	B06A3					
150	150	NV	7C	fr. ost.	A21;A13;C21	1	0	3	1	3	7,5YR7/6	B06A3					
151	151	NV	7D	fr. ročaja	A13;C22	1	0	3	2	3	10YR5/1	B03A3					
152	152	NV	7D	fr. ustja z ost.	A13;C21;E21	1	0	3	1	2	7,5YR7/6	B06A3			7,5GY3/4	K45A3	
153	153	NV	7D	fr. ost.	A13;C21	1	0	3	1	2	5YR8/2	B09A3			10YR6/3	K49A3	
154	154	NV	7D	fr. ost.	A22;A13;C22;E21	2	0	3	2	3	10YR5/2	B13A3					
155	155	PZ	7D	fr. ost.	A21;A13;C21	1	0	1	2	2	2,5YR4/	B04A3					
156	156	NV	7E	fr. ustja z ost.	A13;C21	1	0	3	1	3	10YR8/3	B11A3					
157	157	NV	7E	fr. ost.	A13;C21	1	0	3	1	3	10YR8/3	B11A3					
158	158	NV	7F	hišni lep													
159	159	NV	7G	fr. ost.	A21;A13;C22;E21	1	0	3	1	2	7,5YR6/6	B06A3					
160	160	NV	7G	fr. ost.	A13;C22	1	0	3	1	3	10YR8/3;7,5YR6/6	B11A1;B06A2					

161	161	NV	7G	fr. ost.	A13	1	0	4	1	4	10YR8/1	B01A3	5YR8/1	K20A3	porcelan
162	162	NV	7J	fr. ost.	A21;A13;C21	1	0	3	1	4	10YR8/3	B11A3	10YR4/1	K52A3	
163	163	NV	7J	fr. ost.	A13;C22	1	0	3	1	2	7,5YR6/6	B06A3			
164	164	NV	8A	fr. ost.	A13;C23;E21	1	0	3	7	2	10YR8/3	B11A3			
165	165	A	8A	fr. ost.	A41;A31;A22;A13;C21	2	0	3	7	3	10YR5/1	A03A3			
166	166	NV	8B	fr. dna z ost.	A13;C23;E21	1	0	3	1	2	10YR8/3	B11A3			
167	167	NV	8B	fr. dna z ost.	A13;C21;E21	1	0	3	1	2	7,5YR6/6	B06A3	10YR5/6	K48A1	
168	168	NV	8B	fr. dna z ost.	A13;C22;E21	1	0	3	1	2	10YR8/3	B11A3	10YR6/6	K48A1	
169	169	NV	8B	fr. dna	A13;C22;E21	1	0	3	1	2	10YR8/3	B11A3			
170	170	NV	8B	fr. ustja z ost.	A13	1	0	4	1	4	10YR8/1	B01A3	5YR8/1	K20A3	porcelan
171	171	NV	8B	fr. ost.	A21;A13;C21	1	0	3	1	2	7,5YR6/6	B06A3	2,5YR6/2	K27A1	
172	172	NV	8B	fr. ost.	A13	1	0	3	1	4	5YR8/2	B09A3	5YR8/1	K20A3	
173	173	NV	8C	fr. ost.	A13;C21;E21	1	0	3	1	2	10YR8/3	B11A3			
174	174	NV	8C	fr. ost.	A13;C21;E21	1	0	3	1	3	7,5YR6/6	B06A3			
175	175	NV	8C	fr. ost.	A13;C21;E21	1	0	3	1	2	7,5YR6/6	B06A3	7,5YR4/4;2,5YR3/2	K51A1;K52A2	
176	176	NV	8D	fr. ost.	A13;C21;E21	1	0	3	7	2	10YR5/1;5YR5/3	B03A1;B13A2			
177	177	NV	8D	fr. ost.	A13;C21	1	0	3	1	2	7,5YR6/6	B06A3			
178	178	NV	8E	fr. ost.	A13;C21	1	0	3	7	2	7,5YR6/6;10YR5/1	B06A1;B03A2	10YR7/8	K47A1	
179	179	NV	8E	fr. ost.	A13;C21	1	0	3	1	2	7,5YR6/6	B06A3	10YR5/4	K49A2	
180	180	S	8E	fr. ost.	A13;C21;E21	1	0	3	5	2	10YR8/3;5YR6/8	B11A1;B06A2			
181	181	NV	8F	fr. ost.	A13;C22	1	0	3	1	2	7,5YR6/6	B06A3			
182	182	NV	8F	fr. keramične ploščice	A31;A21;A13;C21;E21	1	0	4	1	2	7,5YR7/6	B06A3	5YR8/1	K20A2	
183	183	NV	8F	fr. ustja z ost.	A13;C21;E21	1	0	3	1	2	7,5YR6/6	B06A3	2,5YR5/2	K52A1	
184	184	NV	8G	fr. dna	A13;C22;E21	1	0	3	1	2	7,5YR6/6	B06A3			
185	185	NV	8I	fr. ost.	A31;A21;A13;C21	1	0	3	2	2	10YR5/1	B03A3			
186	186	NV	8I	fr. ost.	A13;C21;E21	1	0	3	5	2	7,5YR6/6	B06A3			
187	187	NV	9A	fr. ustja z ost.	A13	1	0	4	1	4	10YR8/1	B01A3	5YR8/1	K20A3	porcelan
188	188	NV	9A	fr. ost.	A21;A13;C22	1	0	3	1	2	10YR8/3	B11A3	10YR6/6	K48A2	
189	189	NV	9A	fr. ost.	A13;C23	1	0	3	1	3	7,5YR7/6	B06A3	10YR6/6	K48A1	
190	190	NV	9A	fr. ustja	A13;C22	1	0	3	2	2	2,5YR3/	B04A3			
191	191	NV	9B	fr. dna z ost.	A13;C22	1	0	3	7	3	10YR7/3	B11A3	10YR7/6	K47A1	
192	192	NV	9B	fr. ustja z ost.	A13;C21	1	0	3	1	2	7,5YR6/6	B06A3	10YR5/8	K48A3	
193	193	NV	9B	fr. ost.	A13;C21	1	0	3	1	3	10YR8/3	B11A3	10YR6/6	K48A1	
194	194	NV	9B	fr. ost.	A13;C21	1	0	3	1	3	10YR8/3	B11A3			
195	195	NV	9B	fr. keramične ploščice	A13;C22;E21	1	0	4	1	3	10YR8/3	B11A3	10YR6/6	K48A2	
196	196	NV	9C	fr. ustja z ost.	A21;A13;C22	1	0	3	1	2	7,5YR7/6	B06A3			
197	197	NV	9C	fr. keramične ploščice	A31;A21;A13;C21	1	0	4	1	2	7,5YR6/6	B06A3	5B6/6;2,5YR3/4	K41A1;K51A2	
198	198	NV	9C	fr. ost.	A13;C21;E21	1	0	3	1	3	7,5YR7/6	B06A3	10YR6/8	K48A1	
199	199	NV	9F	fr. ost.	A13;C21	1	0	3	1	2	7,5YR7/6	B06A3	7,5YR4/4;10YR3/2	K51A1;K52A2	

zaporedna številka	identifikacija predmeta	obdobje	zbiralna enota	ime predmeta	lončarska masa	zrnavost	lukriječavost	oblikovanje	žganje	trdota	koda barve površine	koda dodelave površine	koda barve premaza	koda premaza	koda barve glazure	koda glazure	opombe
200	200	NV	9F	fr. ost.	A13;C21	1	0	3	1	3	7,5YR6/6	B06A3			7,5YR4/4	K51A1	
201	201	NV	9F	fr. ost.	A13;C22	1	0	3	1	3	7,5YR6/6	B06A3			7,5YR4/4	K51A1	
202	202	A	9G	fr. dna z ost.	A13;C22;E31;E21	1	0	3	7	2	5YR6/8;2,5YRN3/	B06A1;B04A2					
203	203	NV	9H	fr. ročaja	A13;C22	1	0	3	1	2	10YR8/3	B11A3					
204	204	A	9I	fr. ost.	A21;A13;C21;E21	1	0	3	5	2	7,5YR7/6	B06A3					
205	205	A	9I	fr. ost.	A31;A22;A13;C22	2	0	3	2	3	10YR5/1	A03A3					
206	206	A	9I	fr. ost.	A13;C22	1	0	3	2	2	10YR5/2	B13A3					
207	207	PZ	9J	fr. ost.	A13;C21;E21	1	0	1	7	2	10YR5/1;7,5YR6/6	B03A1;B06A2					
208	208	NV	10A	fr. ost.	A13;C21	1	0	3	7	4	7,5YR7/6;10YR5/1	B06A1;B03A2			7,5YR3/4	K50A1	
209	209	NV	10C	fr. ročaja	A13;C22;E21	1	0	3	1	3	10YR8/3	B11A3					
210	210	NV	10D	fr. ost.	A13	1	0	3	1	4	5YR8/2	B09A3			7,5YR3/2	K52A3	
211	211	NV	10E	fr. ost.	A13;C22	1	0	3	4	3	10YR8/3;7,5YRN3/	B11A1;B04A2					
212	212	NV	10G	fr. dna z ost.	A13;C22;E21	1	0	3	1	2	7,5YR6/6	B06A2			2,5PB4/8	K39A2	NP ni ohrtanjena
213	213	NV	10G	fr. dna	A21;A13;C22	1	0	3	1	2	10YR8/3	B11A3					
214	214	NV	10I	fr. ost.	A13;C23	1	0	3	2	2	2,5YRN3/	B04A3					
215	215	NV	10J	fr. ost.	A13;C23;E21	1	0	3	2	2	7,5YR6/6	B06A3					
216	216	NV	10K	fr. ost.	A13;C21	1	0	3	1	4	10YR8/3	B11A3			2,5YR7/8	K46A3	
217	217	NV	11A	fr. ost.	A31;A21;A13;C21	1	0	3	5	4	7,5YR7/2	B10A3					
218	218	NV	11B	fr. ost.	A13;C22	1	0	3	1	2	7,5YR7/6	B06A3			10YR6/8;5GY4/2	K48A1;K45A2	
219	219	NV	11B	fr. ost.	A13;C22	1	0	3	1	4	7,5YR7/6	B06A3			2,5PB7/4	K39A1	
220	220	NV	11B	fr. ost.	A13	1	0	4	1	4	10YR8/1	B01A3			5YR8/1	K20A3	porcelan
221	221	NV	11D	fr. ost.	A31;A21;A13;C21	1	0	3	1	2	7,5YR7/2	B10A3					
222	222	NV	11E	fr. dna	A13;C22	1	0	3	2	3	10YR5/1	B03A3					
223	223	NV	11I	fr. dna z ost.	A13	1	0	4	1	4	10YR8/1	B01A3			5YR8/1	K20A3	porcelan
224	224	NV	11I	fr. ost.	A13	1	0	3	1	4	5YR8/2	B09A3			5YR8/1	K20A3	
225	225	NV	11I	fr. ročaja	A21;A13;C22	1	0	3	2	3	2,5YRN3/	B04A3					
226	226	NV	11J	fr. ost.	A21;A13;C21;E21	1	0	3	1	3	10YR8/3	B11A3					
227	227	NV	11L	fr. keramične ploščice	A31;A21;A13;C22	1	0	4	1	2	7,5YR6/6	B06A3			5YR8/1;7,5YR3/2	K20A1;K52A2	
228	228	NV	12A	fr. ost.	A21;A13;C21	1	0	3	7	2	5YR8/2;2,5YRN3/	B09A1;B04A2					
229	229	NV	12A	fr. ost.	A13;C22	1	0	3	2	2	2,5YRN3/	B04A3					
230	230	NV	12A	fr. ost.	A13;C23	1	0	3	2	2	10YR5/1;2,5YRN3/	B03A1;B04A2					filovci
231	231	NV	12B	fr. ost.	A13;C21	1	0	3	1	2	10YR8/3	B11A3			10YR5/8;5GY6/6	K48A1;K46A2	
232	232	PZ	12D	fr. ost.	A31;A21;A13;C21	1	0	1	1	3	5YR7/1	B02A3					
233	233	PZ	12D	fr. ost.	A31;A21;A13;C21;E21	1	0	1	2	3	10YR5/2	B13A3					
234	234	PZ	12D	fr. ost.	A21;A13;C21	1	0	1	2	2	10YR5/1	B09A3					



235	235	NV	12E	fr. dna z ost.	A13	1	0	4	1	4	10YR8/1	B01A3	5YR8/1	K20A3	porcelan
236	236	NV	12F	fr. ročaja	A13;C21	1	0	3	1	3	10YR8/3	B11A3			
237	237	NV	12G	fr. dna z ost.	A13	1	0	4	1	4	10YR8/1	B01A3	5YR8/1	K20A3	porcelan
238	238	PZ	12G	fr. ost.	A13;C21	1	0	1	5	2	7,5YR6/6	B06A3			
239	239	NV	12I	fr. ost.	A13	1	0	4	1	4	10YR8/1	B01A3	5YR8/1	K20A3	porcelan
240	240	NV	12I	fr. ročaja	A31;A21;A13;C21	1	0	3	2	3	2,5YR3/	B04A3			
241	241	NV	12I	fr. ost.	A13;C21	1	0	3	1	4	10YR8/3	B11A3			
242	242	NV	12I	fr. ost.	A13;C21;E21	1	0	3	1	3	10YR8/3	B11A3	7,5YRGY3/4	K45A1	
243	243	NV	12J	fr. ost.	A13;C21	1	0	3	1	2	10YR8/3	B11A3			
244	244	NV	12J	fr. ost.	A13;C23	1	0	3	2	3	10YR5/1	B03A1;C03A2			filovci
245	245	PZ	12K	fr. dna z ost.	A13;C21	1	0	1	2	2	2,5YR3/	B04A3			
246	246	NV	12K	polizdelek											
247	247	NV	13A	fr. pečnice	A21;A13;C21	1	0	4	1	3	7,5YR7/6	B06A3	2,5YR3/2	K52A2	
248	248	S	13B	fr. ost.	A13;C21	1	0	3	5	2	10YR5/2	B13A3			
249	249	NV	13C	fr. ost.	A13;C21	1	0	3	1	3	5YR8/2	B09A3			
250	250	NV	13C	fr. ost.	A13;C22	1	0	3	1	2	7,5YR7/6	B06A3	7,5YR4/4	K51A1	
251	251	NV	13C	fr. ost.	A13;C21	1	0	3	1	4	7,5YR6/6	B06A3	7,5YR4/4;5GY4/2	K51A1;K45A2	
252	252	NV	13D	fr. ost.	A13;C23	1	0	3	7	2	10YR5/1;2,5YR3/	B09A1;C04A2			filovci
253	253	NV	13D	fr. ost.	A31;A21;A13;C22	1	0	3	1	2	10YR8/3	B11A3			
254	254	NV	13D	fr. dna	A13;C21;E21	1	0	3	1	2	7,5YR7/6	B06A3			
255	255	NV	13E	fr. ost.	A13;C21	1	0	3	1	2	10YR8/3	B11A3			
256	256	NV	13F	fr. ost.	A31;A22;A13;C21;E31	2	0	3	5	3	7,5YR6/6	B06A3			
257	257	NV	13I	fr. ost.	A21;A13;C22;E21	1	0	3	1	2	7,5YR6/6	B06A3			
258	258	NV	13I	fr. ost.	A13	1	0	4	1	4	10YR8/1	B01A3	5YR8/1	K20A3	porcelan
259	259	NV	13J	fr. ost.	A13;C23	1	0	3	7	2	10YR5/1;2,5YR3/	B03A1;C04A2			filovci
260	260	NV	13L	fr. ost.	A13	1	0	3	1	2	10YR8/1	B01A3			
261	261	NV	14A	fr. ost.	A13;C22;E21	1	0	3	1	2	7,5YR6/6	B06A3	10YR5/6	K48A1	
262	262	NV	14A	fr. ustja z ost.	A21;A13;C21	1	0	3	1	3	7,5YR6/6	B06A3	10YR5/8;5GY4/2	K48A1;K45A2	
263	263	NV	14B	fr. ost.	A13;C21	1	0	3	1	2	5YR8/2	B09A3	10YR7/8	K47A1	
264	264	NV	14C	fr. ost.	A31;A21;A13;C22;E21	1	0	3	5	2	7,5YR7/6	B06A3			
265	265	NV	14C	fr. ustja z ost.	A21;A13;C21	1	0	3	1	2	10YR8/3	B11A3			
266	266	NV	14D	fr. ost.	A13;C21	1	0	3	1	4	5YR8/2	B09A3			
267	267	NV	14D	fr. ustja z ost.	A13;C21	1	0	3	1	2	10YR8/3	B11A3			
268	268	NV	14E	fr. ost.	A13	1	0	4	1	4	10YR8/1	B01A3	5YR8/1	K20A3	porcelan
269	269	NV	14E	fr. dna	A13;C21	1	0	3	7	3	10YR8/3	B11A3	10YR6/8	K48A1	
270	270	NV	14E	fr. ost.	A13;C21	1	0	3	1	2	7,5YR7/6	B06A3	10YR5/4;7,5YR3/4	K49A1;K50A2	
271	271	NV	14E	fr. ost.	A13;C23	1	0	3	1	2	5YR7/4	B09A3			
272	272	NV	14E	fr. ustja	A13;C21	1	0	3	1	2	7,5YR6/6	B06A3	10Y5/4	K49A3	
273	273	NV	14F	fr. ost.	A13;C23	1	0	3	2	2	2,5YR3/	B04A1;C04A2			filovci

zaporedna številka	identifikacija predmeta	obdobje	zbiralna enota	ime predmeta	lončarska masa	zrnavost	lukriječavost	oblikovanje	žganje	trdota	koda barve površine	koda dodelave površine	koda barve premaza	koda premaza	koda barve glazure	koda glazure	opombe
274	274	NV	14F	fr. ost.	A13	1	0	3	1	2	7,5YR6/6	B06A3					
275	275	NV	14F	fr. ustja	A13;C22	1	0	3	1	2	10YR8/3	B11A3			2,5YR4/4	K51A3	
276	276	NV	14G	fr. ost.	A13	1	0	4	1	4	10YR8/1	B01A3			5YR8/1	K20A3	porcelan
277	277	NV	14C	fr. ustja z ost.	A31;A21;A13;C21;E21	1	0	3	1	3	10YR8/3	B11A3			10YR5/4	K49A1	
278	278	NV	14I	fr. pečnice	A21;A13;C21	1	0	4	1	3	5YR8/2	B09A3			2,5YR3/4	K52A2	
279	279	NV	14I	fr. ost.	A13;C21;E21	1	0	3	2	2	10YR5/2	B13A3					
280	280	NV	14K	fr. ost.	A13;C22;E21	1	0	3	1	2	10YR8/3	B11A3			10YR7/8	K47A1	
281	281	NV	15A	fr. ost.	A13;C22	1	0	3	1	2	7,5YR6/6	B06A3					
282	282	NV	15A	fr. ost.	A21;A13;C21;E21	1	0	3	1	2	7,5YR7/6	B06A3					
283	283	NV	15C	fr. ustja z ost.	A13;C21	1	0	3	1	2	5YR7/4	B09A3			10YR7/8	K47A3	
284	284	NV	15C	fr. ost.	A13;C21	1	0	3	1	2	10YR8/3	B11A3					
285	285	NV	15E	fr. ost.	A13;C22;E21	1	0	3	7	2	7,5YR7/2	B10A3					
286	286	NV	15E	fr. ost.	A13;C22	1	0	3	1	2	5YR7/4	B09A3					
287	287	NV	15E	fr. ost.	A13;C23	1	0	3	1	2	7,5YR6/6	B06A3					
288	288	NV	15F	fr. ost.	A13;C21	1	0	3	1	3	10YR8/3	B11A3			10YR7/8	K47A1	
289	289	NV	15G	fr. ost.	A13;C22	1	0	3	1	2	7,5YR7/6	B06A3					
290	290	NV	15I	fr. ost.	A13;C23	1	0	3	7	2	10YR5/1;2,5YRN3/	B03A1;C04A2					filovci
291	291	PZ	15I	fr. ost.	A13;C21;E32;E21	1	0	1	5	2	7,5YR7/6	B06A3					
292	292	A	15I	fr. ost.	A31;A21;A13;C21	1	0	3	7	3	2,5YRN3/;7,5YR6/6	A04A1;A06A3					
293	293	NV	15K	fr. ost.	A13;C23	1	0	3	7	2	10YR5/1;2,5YRN3/	B03A1;C04A2					filovci
294	294	NV	15K	fr. ost.	A13;C22	1	0	3	1	2	7,5YR6/6	B06A3					
295	295	NV	15L	fr. ost.	A13;C21	1	0	3	1	3	7,5YR6/6	B06A3					
296	296	NV	15L	fr. ost.	A21;A13;C21	1	0	3	1	2	10YR8/3	B11A3					
297	297	NV	15L	fr. ost.	A13;C21;E21	1	0	3	1	4	5YR7/4	B09A3					
298	298	NV	16D	fr. ost.	A13	1	0	4	1	4	10YR8/1	B01A3			5YR8/1	K20A3	porcelan
299	299	NV	16E	fr. ost.	A13;C22	1	0	3	7	2	10YR5/1;2,5YRN3/	B03A1;C04A2					filovci
300	300	NV	16E	fr. ost.	A13;C21;E21	1	0	3	7	2	7,5YR7/6	B06A3			2,5YR3/4	K51A3	
301	301	NV	16G	fr. ost.	A13;C22;E21	1	0	3	2	2	10YR5/1	B03A3					
302	302	NV	16H	fr. ost.	A13	1	0	4	1	4	10YR8/1	B01A3			5YR8/1	K20A3	porcelan
303	303	NV	16I	fr. ustja z ost.	A13	1	0	4	1	4	10YR8/1	B01A3			5YR8/1	K20A3	porcelan
304	304	NV	16I	fr. ost.	A13;C22;E21	1	0	3	1	2	7,5YR7/6	B06A3			10YR5/8	K48A1	
305	305	NV	17A	fr. ost.	A13;C22	1	0	3	7	3	7,5YR7/2	B10A3			10YR7/8	K47A1	
306	306	NV	17C	fr. ustja	A13;C21	1	0	3	1	2	7,5YR6/6	B06A3			7,5YR4/2	K45A3	
307	307	NV	17D	fr. ost.	A13;C22	1	0	3	7	2	10YR5/1	B03A3					
308	308	NV	17D	fr. ost.	A13	1	0	4	1	4	10YR8/1	B01A3			5YR8/1	K20A3	porcelan

309	309	NV	17E	fr. ustja z ost.	A13	1	0	4	1	4	10YR8/1	B01A3		5YR8/1	K20A3	porcelan
310	310	NV	17E	fr. ost.	A21;A13;C21	1	0	3	2	2	10YR5/1	B09A3				
311	311	NV	17G	fr. ost.	A13;C22	1	0	3	2	2	10YR5/1	B09A3	2,5YRN3/	D04A1		
312	312	NV	17I	fr. ost.	A13;C21	1	0	3	1	3	10YR8/3	B11A3				
313	313	NV	17J	fr. dna z ost.	A13	1	0	4	1	4	10YR8/1	B01A3		K20A3	K20A3	porcelan
314	314	NV	17J	fr. dna z ost.	A13;C22;E21	1	0	3	1	2	10YR8/3	B11A3		10YR5/4	K49A1	glazura minimalno ohranjena
315	315	PZ	17K	fr. ost.	A13;C21	1	0	1	7	2	10YR5/1;7,5YR7/6	B03A1;B06A2				
316	316	NV	17K	smola												
317	317	NV	17L	fr. ustja	A13;C21	1	0	3	2	4	10YR8/3	B11A3				
318	318	NV	18A	fr. ost.	A13;C21	1	0	3	1	2	5YR7/4	B09A3				
319	319	A	18B	fr. ost.	A41;A31;A22;A13;C21	2	0	3	7	2	10YR6/2	A12A3				
320	320	NV	18C	fr. ost.	A13;C21;E21	1	0	3	1	3	7,5YR6/6	B06A3		5YR8/12	K24A1	
321	321	PZ	18C	fr. ost.	A13;C21	1	0	1	2	2	10YR5/1	B03A3				
322	322	NV	18H	fr. ost.	A13;C23;E21	1	0	3	1	2	7,5YR6/6	B06A3				
323	323	NV	18K	fr. ost.	A13;C21	1	0	3	1	2	7,5YR6/6	B06A3		10YR5/6;5YR3/1	K48A1;K53A2	
324	324	NV	18K	fr. ost.	A13;C21	1	0	3	1	4	10YR5/1	B03A3				
325	325	NV	19A	fr. ost.	A13	1	0	4	1	4	10YR8/1	B01A3		5YR8/1	K20A3	porcelan
326	326	NV	19A	fr. ost.	A21;A13;C22;E21	1	0	3	1	2	10YR8/2	B09A3				
327	327	NV	19B	fr. dna z ost.	A13;C21	1	0	3	1	2	5YR6/8	B06A3		10YR5/6	K48A3	
328	328	NV	19B	fr. dna z ost.	A13;C22;E21	1	0	3	1	2	5YR7/4	B09A3		5GY6/6	K46A1	glazura minimalno ohranjena
329	329	NV	19C	fr. ost.	A13;C22	1	0	3	7	2	10YR5/1;2,5YRN3/	B03A1;C04A2				filovci
330	330	NV	19C	fr. ost.	A21;A13;C22	1	0	3	7	4	10YR8/3;7,5YR7/2	B11A1;B10A2				
331	331	NV	19E	fr. ost.	A21;A13;C22	1	0	3	1	3	10YR8/1	B11A3				
332	332	NV	19E	fr. ost.	A13;C22	1	0	3	7	2	10YR5/1	B03A1;C03A2				filovci
333	333	NV	19E	fr. ost.	A13	1	0	4	1	4	10YR8/1	B01A3		5YR8/1	K20A3	porcelan
334	334	NV	19F	fr. ost.	A13;C22;E21	1	0	3	1	2	5YR7/4	B09A3				
335	335	NV	19F	fr. ost.	A13;C22	1	0	3	1	2	7,5YR6/6	B06A3		10YR6/8	K48A3	
336	336	NV	19K	fr. ost.	A13;C22;E21	1	0	3	1	4	10YR8/3	B11A3		10YR5/6	K48A1	
337	337	A	19K	fr. ost.	A32;A22;A13;C21;D21;E21	2	0	3	1	2	10YR8/3	B11A3				
338	338	NV	20B	fr. ročaja	A13;C22	1	0	3	1	2	5YR8/2	B09A3				
339	339	NV	20B	fr. ost.	A13;C21;E21	1	0	3	1	3	7,5YR7/6	B06A3				
340	340	PZ	20B	fr. ost.	A13;C21;E21	1	0	1	7	2	7,5YR7/6;10YR5/2	B06A1;B13A2				
341	341	NV	20C	fr. ost.	A13;C21	1	0	3	7	4	10YR8/3;10YR5/1	B11A1;B03A2				
342	342	NV	20C	fr. ost.	A13;C21	1	0	3	7	2	5YR8/2;10YR5/1	B09A1;B03A2				
343	343	NV	20D	fr. ost.	A13;C22	1	0	3	1	2	10YR5/1	B03A3		10YR6/6	K48A1	
344	344	NV	20D	fr. ost.	A13;C22	1	0	3	5	2	7,5YR7/2	B10A3				
345	345	NV	20D	fr. ročaja	A13;C22	1	0	3	2	2	2,5YRN3/	B04A3		10YR5/4	K49A2	glazura minimalno ohranjena
346	346	NV	20E	fr. dna	A13;C22	1	0	3	1	3	7,5YR7/6	B06A3				
347	347	NV	20E	fr. ost.	A13;C22	1	0	3	2	2	10YR5/1	B03A3				

zaporedna številka	identifikacija predmeta	obdobje	zbiralna enota	ime predmeta	lončarska masa	zrnavost	lukriječavost	oblikovanje	žeganje	trdota	koda barve površine	koda dodelave površine	koda barve premaza	koda premaza	koda barve glazure	koda glazure	opombe	
348	348	NV	20E	fr. ost.	A13;C21	1	0	3	1	2	7,5YR7/6	B06A3			5YR7/10	K27A1		
349	349	NV	21D	fr. ost.	A13;C23	1	0	3	1	2	10YR8/3	B11A3			5YR8/1	K20A3		
350	350	NV	21D	fr. ost.	A21;A13;C22	1	0	3	1	2	10YR8/3	B11A3						
351	351	NV	21D	fr. ost.	A21;A13;C22	1	0	3	1	2	7,5YR7/6	B06A3						
352	352	NV	21D	fr. keramične ploščice	A13;C21	1	0	4	2	4	2,5YR5/4	B07A3			2,5PB5/10	K39A2		
353	353	NV	21D	fr. ost.	A13;C21	1	0	3	1	3	7,5YR6/6	B06A3						
354	354	NV	21E	fr. ost.	A13;C22	1	0	3	1	2	7,5YR6/6	B06A3						
355	355	NV	22A	fr. ustja z ost.	A13;C21;E21	1	0	3	1	2	7,5YR6/6	B06A3			5YR7/10	K27A3		
356	356	NV	22A	fr. ost.	A13;C23	1	0	3	1	2	7,5YR6/6	B06A3						
357	357	NV	22A	fr. ost.	A13;C21	1	0	3	1	3	10YR8/3	B11A3						
358	358	NV	22B	fr. dna	A13;C23	1	0	3	7	2	10YR5/1	B03A1;C03A2					filovci	
359	359	NV	22B	fr. ročaja	A13	1	0	4	1	4	10YR8/1	B01A3			5YR8/1	K20A3	porcelan	
360	360	NV	22B	fr. ost.	A13;C22	1	0	3	1	3	7,5YR6/6	B06A3						
361	361	NV	22B	fr. ost.	A13;C23	1	0	3	2	2	10YR5/1	B03A3			10Y5/4	K49A1		
362	362	NV	22B	fr. ost.	A13	1	0	3	1	2	10YR8/1	B01A3			5YR8/1	K20A1		
363	363	NV	22C	fr. ost.	A13;C22	1	0	3	1	2	7,5YR6/6	B06A3						
364	364	NV	23B	fr. ost.	A13;C23;E21	1	0	3	1	2	7,5YR6/6	B06A3						
365	365	NV	TJ1	SE1	fr. ost.	A13;C21	1	0	3	1	2	10YR8/3	B11A3					
366	366	A	TJ1	SE2	fr. ost.	A31;A13;C21;E32;E21	1	0	3	5	2	5YR6/8	B06A3					
367	367	NV	TJ2	SE1	fr. ročaja	A13;C23;E21	1	0	3	7	3	2,5YR3/	B04A3					
368	368	PZ	TJ3	SE1	fr. ost.	A13;C21;E21	1	0	1	5	2	5YR6/8	B06A3					
369	369	PZ	TJ3	SE1	fr. ost.	A51;A41;A31;A13;C23	1	0	1	5	2	5YR6/8	B06A3					
370	370	PZ	TJ3	SE1	fr. ost.	A13;C21;E21	1	0	1	5	2	5YR6/8	B06A3					
371	371	PZ	TJ3	SE2	fr. ost.	A21;A13;C22	1	0	1	5	2	5YR6/8	B06A3					
372	372	PZ	TJ3	SE2	fr. ost.	A13;C22	1	0	1	7	2	2,5YR3/;5YR6/8	B04A1;B06A2					
373	373	NV	2B	fr. ustja z ost.	A13;C22	1	0	3	1	2	10YR8/3	B11A3			10YR7/8;10YR5/6	K47A1;K48A2		
374	374	NV	2I	fr. ustja z ost.	A13	1	0	4	1	4	10YR8/1	B01A3			5YR8/1	K20A3	porcelan	
375	375	NV	2I	fr. ustja	A31;A21;A13;C22;E21	1	0	3	1	2	5YR8/2	B09A3						
376	376	NV	3A	fr. ustja z ost.	A13;C21;E21	1	0	3	1	2	7,5YR7/6	B06A3			10YR4/1	K52A3		
377	377	NV	4B	fr. ustja z ost.	A13;C22	1	0	3	7	2	10YR8/3	B11A3			10YR6/3	K49A3		
378	378	NV	4J	fr. ustja z ost. in dnom	A13;C22;E21	1	0	3	1	2	7,5YR6/6	B06A3			2,5YR6/2	K27A3	NP črta (K50A1)	
379	379	NV	7E	fr. ustja z ost.	A13;C22;E21	1	0	3	1	2	7,5YR6/6	B06A3			10YR7/6	K47A1		
380	380	NV	10I	fr. ustja z ost.	A21;A13;C21	1	0	3	1	4	10YR8/3	B11A3	2,5YR3/	D04A2			NP črta (K46A1)	
381	381	NV	12G	fr. ustja	A13;C21	1	0	3	1	3	10YR8/3	B11A3			10YR7/8	K47A3	NP črta (K27A1)	
382	382	NV	15C	fr. ustja z ost.	A13;C22	1	0	3	1	3	5YR7/6	B11A3			10YR7/8	K47A3		
383	383	NV	15J	fr. dna z ost.	A13;C21	1	0	3	1	2	7,5YR6/6	B06A3	10YR8/1	D01A3			glazura ni določljiva	









arheologija na  
avtocestah  
slovenije

**MP 03/2**  
Vučja vas-Beltinci

# Kotare-Baza pri Murski Soboti

II/II

Katalog gradiva





Branko Kerman

# Kotare-Baza pri Murski Soboti

Zdravka Hincak, Mirjam Jezeršek, Mitja Kaligarič, Igor Paušič, Bojan Djurić

II/II

**Uredniški odbor**

**Bojan Djurič**, glavni in odgovorni urednik  
**Vanja Celin**, tehnična urednica  
**Robert Žvokelj**, likovni urednik  
**Boris Vičič**, član  
**Biserka Ribnikar**, članica

**Izdajatelj**

**Zavod za varstvo kulturne dediščine Slovenije**  
Metelkova 6, SI-1000 Ljubljana

**Zanj**

**Jelka Pirkovič**, generalna direktorica

**Avtor**

**Branko Kerman**  
Pokrajinski muzej Murska Sobotna,  
Trubarjev drevored 4, SI-9000 Murska Sobotna  
[branko.kerman@guest.arnes.si](mailto:branko.kerman@guest.arnes.si)

**Sodelavci**

**Zdravka Hincak**  
Zavod za arheologijo, Filozofski fakulteta,  
Sveučilišče u Zagrebu  
Trg Maršala Tita 14, HR-10002 Zagreb  
[zdhincak@inet.hr](mailto:zdhincak@inet.hr)

**Bojan Djurič**

Oddelek za arheologijo, Filozofska fakulteta,  
Univerza v Ljubljani  
Aškerčeva 2, SI-1000 Ljubljana  
[bojan.djuric@ff.uni-lj.si](mailto:bojan.djuric@ff.uni-lj.si)

**Mirjam Jezeršek**

Celovška 179, SI-1000 Ljubljana  
[mirjam.jezersek@volja.net](mailto:mirjam.jezersek@volja.net)

**Mitja Kaligarič**

Oddelek za biologijo, Fakulteta za naravoslovje  
in matematiko, Univerza v Mariboru  
Koroška cesta 160, SI-2000 Maribor  
[mitja.kaligarc@uni-mb.si](mailto:mitja.kaligarc@uni-mb.si)

**Igor Paušič**

Oddelek za biologijo, Fakulteta za naravoslovje  
in matematiko, Univerza v Mariboru  
Koroška cesta 160, SI-2000 Maribor  
[igor.pausic@uni-mb.si](mailto:igor.pausic@uni-mb.si)

**Recenzenti**

**akad. dr. Biba Teržan**  
Oddelek za arheologijo, Filozofska fakulteta,  
Univerza v Ljubljani  
Aškerčeva 2, SI-1000 Ljubljana  
[biba.terzan@ff.uni-lj.si](mailto:biba.terzan@ff.uni-lj.si)

**dr. Jana Horvat**

Inštitut za arheologijo, Znanstveno raziskovalni  
center, Slovenske akademije znanosti in  
umetnosti  
Novi trg 2, SI-1000 Ljubljana  
[jana.horvat@zrc-sazu.si](mailto:jana.horvat@zrc-sazu.si)

**dr. Timotej Knific**

Narodni muzej Slovenije  
Muzejski trg 1, SI-1000 Ljubljana  
[timotej.knific@nms.si](mailto:timotej.knific@nms.si)

**Lektor**

**Martina Rotar**

**Tehnična priprava publikacije**

**Maja Jerala, Nives Spudič, Miran Erič**

**Fotografije**

**Dejan Šumak, Branko Kerman**

**Načrt najdišča**

**Iztok Petek**

**Geodetske izmere**

**Geotim, d.o.o. Murska Sobotna**

**Restavriranje predmetov**

**Nikola Erlich**

**Risbe predmetov**

**Tina Balant, Matevž Lavrinc, Jerneja Kobe**

**Fotografije predmetov**

**Tomislav Vrečič**

**Tisk**

**DesignStudio, d.o.o., Maribor**

**Naklada**

**50 izvodov**

**Ljubljana, april 2011**

**Vse edicije zbirke Arheologija na avtocestah Slovenije so brezplačne.**

<http://www.zvkds.si/saas>

**Vse raziskave je omogočil DARS, d.d.**

**CIP - Kataložni zapis o publikaciji**

**Narodna in univerzitetna knjižnica, Ljubljana**

903/904(497.4Kotare)

KERMAN, Branko

**Kotare–Baza pri Murski Soboti** / Branko Kerman ; [sodelavci] Zdravka Hincak ... [et al.] ; [fotografije Dejan Šumak, Branko Kerman, fotografije predmetov Tomislav Vrečič ; načrt najdišča Izток Petek ; risbe predmetov Tina Balant, Matevž Lavrinc, Jerneja Kobe]. – Ljubljana : Zavod za varstvo kulturne dediščine Slovenije, 2011. – (Zbirka Arheologija na avtocestah Slovenije ; 17)

ISBN 978-961-6420-52-5

255555584

**903/904(497.4Kotare)(0.034.2)**

KERMAN, Branko

**Kotare–Baza pri Murski Soboti [Elektronski vir]** / Branko Kerman ; [sodelavci] Zdravka Hincak ... [et al.] ; fotografije Dejan Šumak, Branko Kerman, fotografije predmetov Tomislav Vrečič ; načrt najdišča Izток Petek ; risbe predmetov Tina Balant, Matevž Lavrinc, Jerneja Kobe. – El. knjiga. – Ljubljana : Zavod za varstvo kulturne dediščine Slovenije, 2011. – (Zbirka Arheologija na avtocestah Slovenije ; 17)

Način dostopa (URL): <http://www.zvkds.si/sl/kulturna-dediscina-slovenije/publikacije/kategorije/4/>

ISBN 978-961-6420-53-2

255648768

**903/904(497.4Kotare)(0.034.2)**

KERMAN, Branko

**Kotare–Baza pri Murski Soboti [Elektronski vir]** / Branko Kerman ; [sodelavci] Zdravka Hincak ... [et al.] ; fotografije Dejan Šumak, Branko Kerman, fotografije predmetov Tomislav Vrečič ; načrt najdišča Izток Petek ; risbe predmetov Tina Balant, Matevž Lavrinc, Jerneja Kobe. – El. knjiga. – Ljubljana : Zavod za varstvo kulturne dediščine Slovenije, 2011. – (Zbirka Arheologija na avtocestah Slovenije ; 17)

ISBN 978-961-6420-54-9

255649024



---

# Kazalo

**Katalog gradiva 5**

Izkopavanja 5

Intenzivni površinski pregled *Bojan Djurić* 288



---

# Katalog gradiva

## Izkopavanja

Gradivo hrani Pokrajinski muzej Murska Sobota.  
Katalog sta pripravila Branko Kerman in Tina Balant.

### Seznam okrajšav

<b>kv.</b>	kvadrant
<b>SE</b>	stratigrafska enota
<b>pr.</b>	premer
<b>u.</b>	ustje
<b>d.</b>	dno
<b>dl.</b>	dolžina
<b>db.</b>	debelina
<b>v.</b>	višina
<b>š.</b>	širina
<b>inv. št.</b>	inventarna številka

## Zgodnjebronastodobna keramika

### Jama (SE 12)

**1 SE 12, sek. I, kv. 14,  
inv. št. All 1660**

Pitos z lijakastim ustjem, izdelan iz grobo zrnate gline z večjimi kalci-  
tnimi koščki peska. Zunanja površi-  
na je svetlo rjave barve. Na bikonič-  
nem trupu ima štiri trakaste ročaje.  
Z plitkimi komaj vidnimi navpičnimi  
vrvičastimi linijami je okrašen lija-  
kast vrat, najširši pr. 39 cm, v. 36,5  
cm, pr. u. 21 cm, pr. d. 15 cm.



### Hiša 1 (SE 52)

**2 SE 52, sek. I, kv. 12,  
inv. št. All 1665-6**

Odlomek uvihanega ustja majhne  
sklede, fina keramika črne barve, v.  
2,5 cm, š. 3,9 cm.



### Jama (SE 66)

**3 SE 52, sek. I, kv. 12,  
inv. št. All 1665-2**

Odlomek ustja majhne sklede, fina  
keramika črne barve, v. 1,6 cm,  
š. 2,7 cm.

**4 SE 52, sek. I, kv. 12,  
inv. št. All 1665-3**

Odlomek ustja majhne sklede, fina  
keramika črne barve, š. 2,7 cm,  
v. 1,2 cm.

**5 SE 52, sek. I, kv. 12,  
inv. št. All 1665-4**

Odlomek ustja majhne sklede, fina  
keramika črne barve, v. 1,9 cm,  
š. 2,3 cm.

**6 SE 52, sek. I, kv. 12,  
inv. št. All 1665-1, 1665-5**

Odlomek uvihanega ustja majhne  
sklede, fina keramika črne barve,  
š. 2,5 cm, v. 3,7 cm.

**7 SE 66, sek. I, kv. 14,  
inv. št. All 1607-1**

Del sklede z izvihanim lijakasto obli-  
kovanim ustjem, ki je okrašeno s  
pramenastim okrasom treh vrvic in  
majhnim tunelastim okrašenim ro-  
čajem, fina keramika črne barve,  
pr. u. 27 cm, v. 11,1 cm.

**8 SE 66, sek. I, kv. 14,  
inv. št. All 1607-2**

Odlomek ostenja lončka z vodorav-  
nimi odtisi vrvičastih linij, fina kera-  
mika črne barve, v. 2,1 cm, š. 3,3 cm.



M1:2  
M1:3 1 1

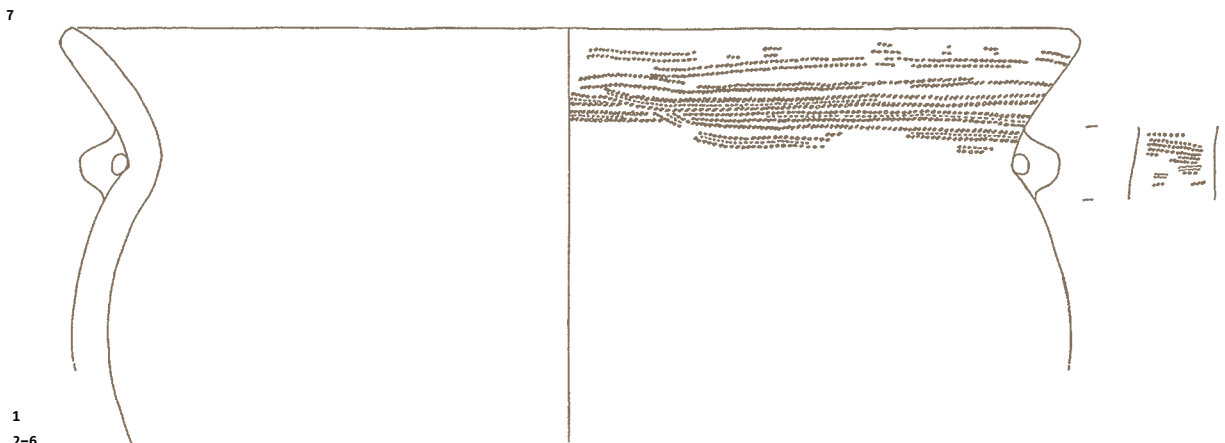
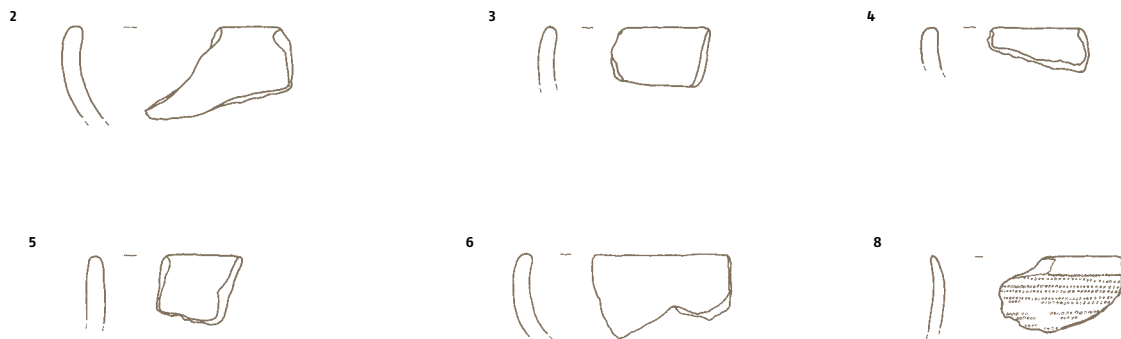
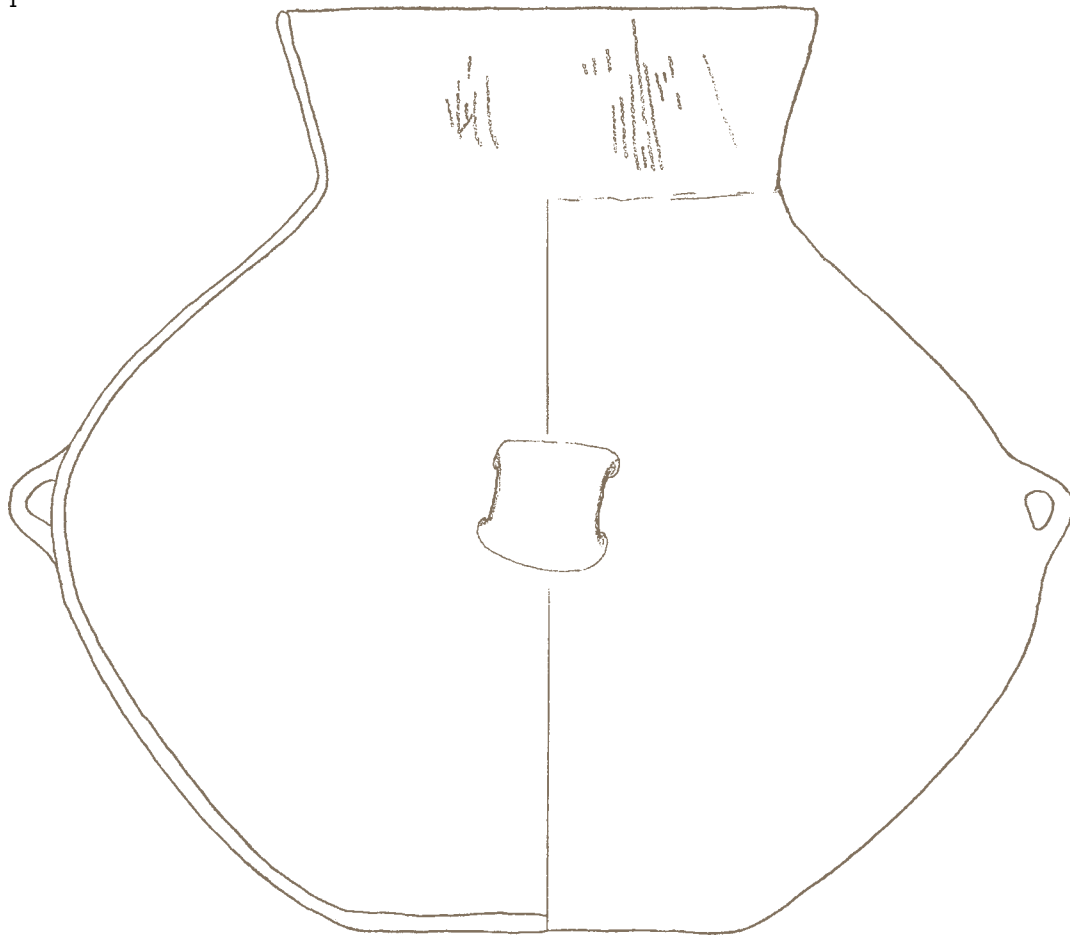

SE12 1  
SE52 2-6  
SE66 7,8



## Hiša 2 (SE 70)

9 SE 70, sek. I, kv. 15,  
inv. št. All 1587

Del ustja in pokončnega vratu vrčka z odtisi vodoravnih vrvičastih linij, fina keramika črne barve, pr. u. 8,4 cm, v. 7,4 cm.



10 SE 70, sek. I, kv. 15,  
inv. št. All 1593

Del vratu vrčka z lijakasto izvihanim ustjem, fina keramika črne barve, pr. u. 8,7 cm, v. 4,7 cm.



11 SE 70, sek. I, kv. 15,  
inv. št. All 1589-3

Odlomek pokončnega ustja vrčka z odtisi vodoravnih vrvičastih linij, fina keramika črne barve, š. 3,3 cm, v. 2,8 cm.



12 SE 70, sek. I, kv. 15,  
inv. št. All 1595-2

Odlomek pokončnega ustja vrčka z ostankom ročaja z odtisom vodoravnih vrvičastih linij, fina keramika črne barve, š. 2,8 cm, v. 5 cm.



13 SE 70, sek. I, kv. 1,  
inv. št. All 1516-3

Odlomek ustja in vrat lonca z zlizanimi odtisi vodoravnih vrvičastih linij, groba keramika rdečkasto svetlo rjave barve, š. 5,2 cm, v. 4,8 cm.



14 SE 70, sek. I, kv. 15,  
inv. št. All 1516-4

Odlomek blago izvihanega ustja lonca z zelo zabrisanimi odtisi vodoravnih vrvičastih linij, groba keramika rdečkasto svetlo rjave barve, š. 5,3 cm, v. 4,8 cm.



15 SE 70, sek. I, kv. 15,  
inv. št. All 1516-5

Odlomek rahlo izvihanega ustja posode z vodoravnim vrvičastim okrasom, fina keramika rjavo črne barve, š. 5,8 cm, v. 4 cm.



16 SE 70, sek. I, kv. 15,  
inv. št. All 1516-6

Odlomek izvihanega ustja posode z zabrisanim okrasom vodoravnih vrvičastih linij, fina keramika rjavo črne barve, š. 4 cm, v. 4,3 cm.



17 SE 70, sek. I, kv. 15,  
inv. št. All 1516-7

Odlomek rahlo izvihanega ustja vrčka z okrasom vodoravnih vrvičastih linij, fina keramika črne barve, š. 3,5 cm, v. 3 cm.



18 SE 70, sek. I, kv. 15,  
inv. št. All 1516-9

Odlomek ustja posode z okrasom vrvičastih vodoravnih linij, fina keramika črno rjave barve, š. 4 cm, v. 2,1 cm.



19 SE 70, sek. I, kv. 15,  
inv. št. All 1516-1, 1517-6, 1517-9

Del lonca z izvihanim ustjem, na ostenu skupine 3-4 vzporednih vrezov v desno smer navzdol, groba keramika rdečkasto rjave in temno rjave barve, pr. u. 28,2 cm, v. 11,5 cm.



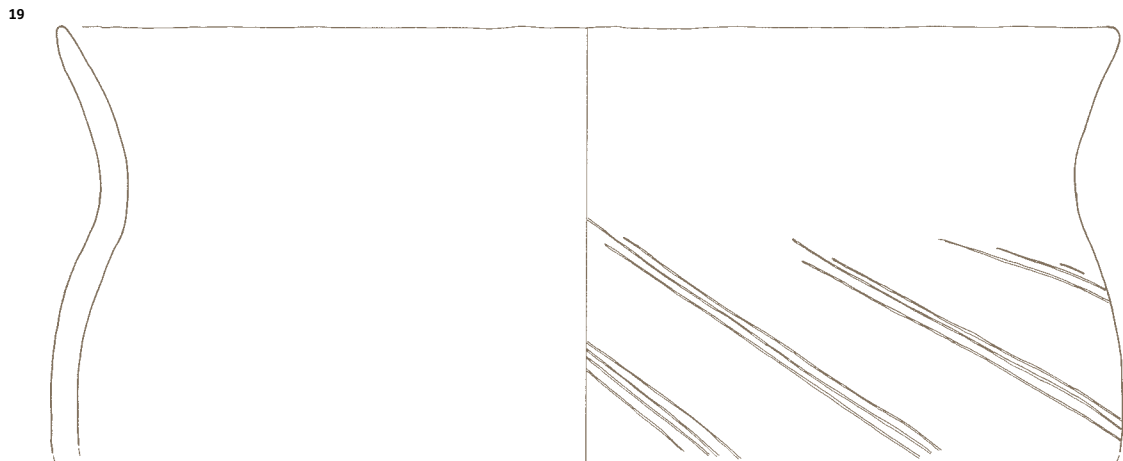
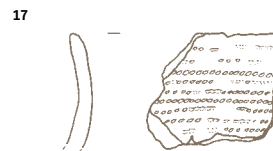
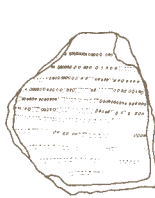
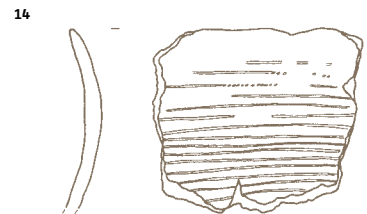
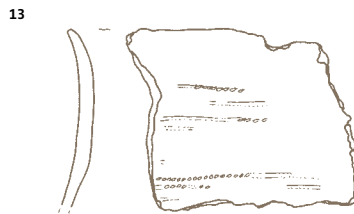
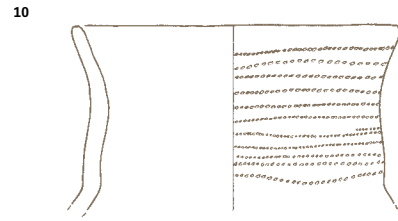
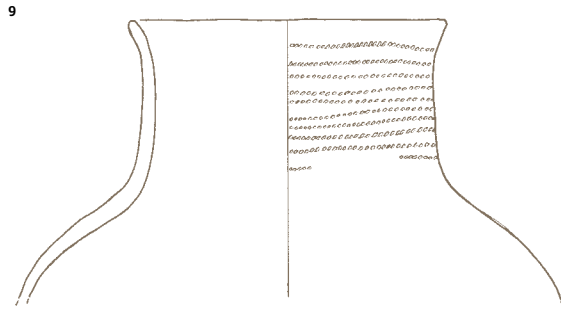

20 SE 70, sek. I, kv. 15,  
inv. št. All 1517-1

Odlomek izvihanega ustja lonca,  
groba keramika rjave, notranja stran  
črne barve, š. 7,9 cm, v. 7,1 cm.



24 SE 70, sek. I, kv. 15,  
inv. št. All 1517-5

Odlomek odebeljenega in izvihanega  
ustja lonca, groba keramika rjave  
barve, š. 4,5 cm, v. 4,7 cm.



25 SE 70, sek. I, kv. 15,  
inv. št. All 1517-4

Odlomek ustja lonca, groba kerami-  
ka rjave barve, š. 5,7 cm, v. 3,4 cm.



21 SE 70, sek. I, kv. 15,  
inv. št. All 1517-2

Odlomek ustja lonca, groba kera-  
mika svetlo rjave barve, š. 5,2 cm,  
v. 6,8 cm.



26 SE 70, sek. I, kv. 15,  
inv. št. All 1516-2

Odlomek ustja lonca, groba kerami-  
ka rdečkasto rjave barve, š. 6,7 cm,  
v. 3,6 cm.



22 SE 70, sek. I, kv. 15,  
inv. št. All 1517-3

Odlomek izvihanega ustja posode,  
groba keramika svetlo rjave barve,  
š. 5,7 cm, v. 6 cm.



27 SE 70, sek. I, kv. 15,  
inv. št. All 1517-11

Odlomek izvihanega ustja, groba ke-  
ramika rjave barve, š. 3 cm,  
v. 2,6 cm.

28 SE 70, sek. I, kv. 15,  
inv. št. All 1595-1

Odlomek ostenja posode okrašene-  
ga z vrezji, groba keramika črno rjave  
barve, š. 5,8 cm, v. 6,3 cm.



23 SE 70, sek. I, kv. 15; inv. št. All  
1517-7, 1517-8

Odlomek izvihanega ustja lonca, gro-  
ba keramika rjave barve, š. 8,4 cm,  
v. 3,9 cm.



29 SE 70, sek. I, kv. 15,  
inv. št. All 1594

Odlomek ostenja in ustja sklede z  
ročajem, groba keramika rjave bar-  
ve, š. 6,7 cm, v. 8 cm.



30 SE 70, sek. I, kv. 15,  
inv. št. All 1516-8

Odlomek odebeljenega ustja skledi-  
ce z izboklino na ustju, fina kerami-  
ka črne barve, š. 3,5 cm, v. 4 cm.



31 SE 70, sek. I, kv. 15,  
inv. št. All 1586

Spodnji del posodice, fina keramika  
črne barve, najširši pr. 10 cm,  
pr. u. 8,2 cm, v. 4,6 cm.



20



21

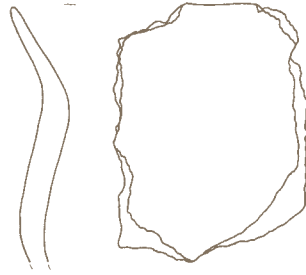

22

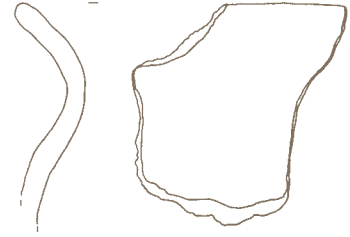

23



24

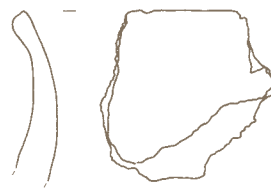

25



26

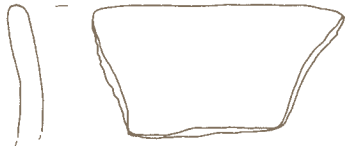

27



28

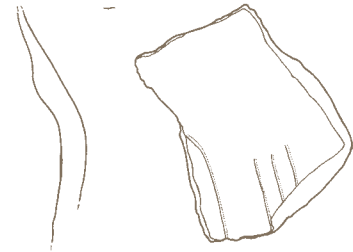

29

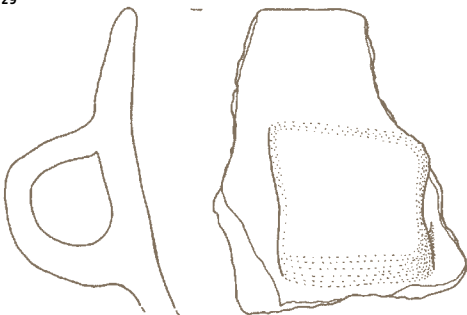

30



31

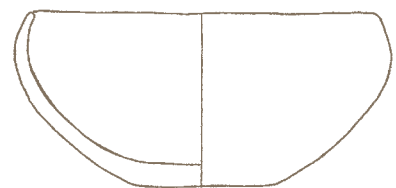

---

**32 SE 70, sek. I, kv. 15,**

**inv. št. All 1589-4**

Odlomek ostenja izvihane posodice, fina keramika črne barve, š. 5,2 cm, v. 4,6 cm.

---

**33 SE 70, sek. I, kv. 15,**

**inv. št. All 1588-2**

Odlomek ostenja z žlebovi, fina keramika črne barve, notranja stran sive barve, š. 9,8 cm, v. 8,2 cm.

---



---

**34 SE 70, sek. I, kv. 15,**

**inv. št. All 1588-1**

Odlomek izvihanega ostenja, fina keramika črne barve, notranja stran temno rjave barve, š. 11 cm, v. 6,7 cm.

---

**35 SE 70, sek. I, kv. 15; inv. št. All**

**1589-13**

Odlomek ostenja, fina keramika črne barve, š. 3,5 cm, v. 3,3 cm.

---

**36 SE 70, sek. I, kv. 15; inv. št. All**

**1595-3**

Odlomek ročaja z ostenjem, fina keramika črne barve, š. 2,5 cm, v. 3 cm.

---

**37 SE 70, sek. I, kv. 15,**

**inv. št. All 1597-3**

Odlomek ostenja posode, fina keramika svetlo rjave barve, š. 6,6 cm, v. 3,9 cm.

---

**38 SE 70, sek. I, kv. 15,**

**inv. št. All 1518-1**

Odlomek dna posode, groba keramika rdečkasto rjave barve, pr. d. 15 cm, v. 3,2 cm.

---

**39 SE 70, sek. I, kv. 15,**

**inv. št. All 1518-2**

Odlomek dna posode, groba keramika rdečkasto temno rjave barve, pr. d. 8,5 cm, v. 2 cm.

---

---

**40 SE 70, sek. I, kv. 15,**

**inv. št. All 1518-7**

Odlomek dna s privzdignjenim spodnjim delom, groba keramika rdečkasto temno rjave barve, pr. d. 3 cm, v. 1,3 cm.

---

**41 SE 70, sek. I, kv. 15,**

**inv. št. All 1518-3**

Odlomek spodnjega dela posode, groba keramika rdečkasto rjave barve, pr. d. 1,9 cm, v. 7,4 cm.

---



32



33

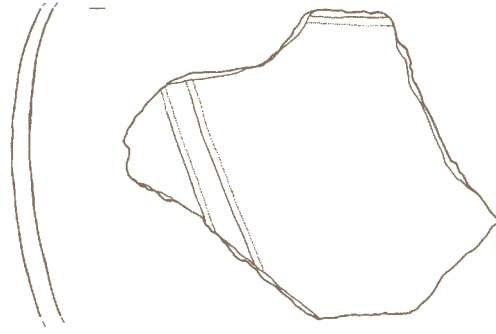

34

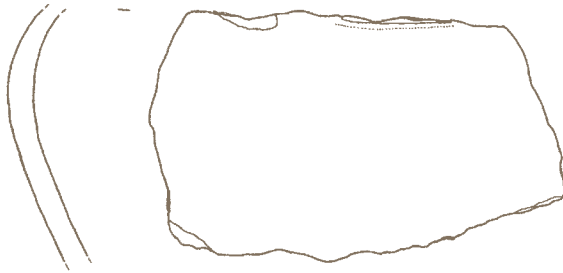

35



36



37



38

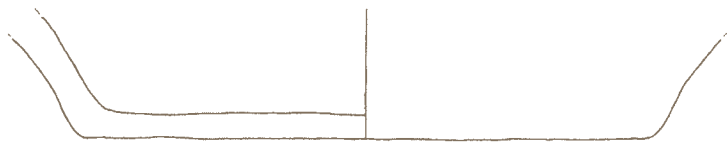

39

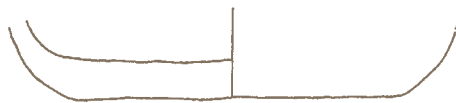

40

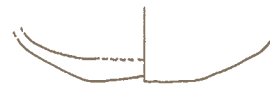

41

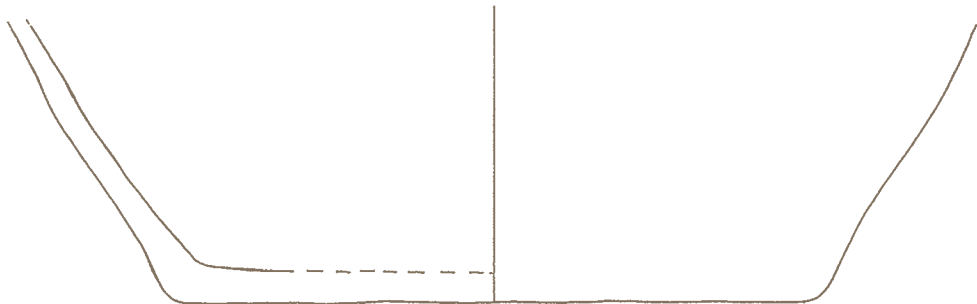

## Jama (SE 124)

**42 SE 124, sek. II, kv. 11-12,  
inv. št. AII 2067**

Del bikonične trebušaste posodice z ročajem, fina keramika črne barve, pr. d. 3 cm, v. 7,7 cm.



**43 SE 124, sek. II, kv. 11- 12,  
inv. št. AII 2070-2**

Odlomek ustja vrča z okrasom vodoravnih vrvičastih linij, groba keramika črno rjave barve, pr. vratu 16,4 cm, v. 4,5 cm.



**44 SE 124, sek. II, kv. 11- 12,  
inv. št. AII 2068-11**

Odlomek ustja in vratu vrčka z okrasom z rahlo poševnih vrvičastih linij, fina keramika črne barve, pr. u. 4,4 cm, v. 2 cm.

**45 SE 124, sek. II, kv. 11- 2,  
inv. št. AII 2068-9**

Odlomek ustja in vratu vrčka z okrasom vodoravnih vrvičastih linij, fina keramika, črne barve, pr. u. 4,1 cm, v. 3 cm.

**46 SE 124, sek. II, kv. 11- 2,  
inv. št. AII 2068-10**

Odlomek ustja in vratu vrčka z okrasom vodoravnih vrvičastih linij, fina keramika črne barve, pr. u. 4,4 cm, v. 3,2 cm.

**47 SE 124, sek. II, kv. 11- 2,  
inv. št. AII 2068-1**

Odlomek ustja vrčka z okrasom vodoravnih vrvičastih linij, fina keramika črne barve, š. 4,9 cm, v. 4,2 cm.



**48 SE 124, sek. II, kv. 11- 2,  
inv. št. AII 2068-5**

Odlomek ustja vrčka z ostankom ročaja, fina keramika črne barve, š. 2,7 cm, v. 3,5 cm.

**49 SE 124, sek. II, kv. 11- 2,  
inv. št. AII 2068-4**

Odlomek ustja vrčka z okrasom vrvičastih linij, fina keramika črne barve, š. 2,7 cm, v. 3 cm.

**50 SE 124, sek. II, kv. 11- 12,  
inv. št. AII 2068-2**

Odlomek ostenja vrčka z zelo zabrisanim okrasom vodoravnih vrvičastih linij, fina keramika črne barve, š. 2,6 cm, v. 2,7 cm.

**51 SE 124, sek. II, kv. 11- 12,  
inv. št. AII 2068-6**

Odlomek ostenja vrčka z okrasom vrvičastih linij, fina keramika črne barve, š. 2,3 cm, v. 1,9 cm.

**52 SE 124, sek. II, kv. 11- 12,  
inv. št. AII 2068-3**

Odlomek ostenja posode z okrasom vodoravnih vrvičastih linij, fina keramika črne barve, š. 3 cm, v. 3,9 cm.

**53 SE 124, sek. II, kv. 11- 12,  
inv. št. AII 2070-16**

Odlomek ostenja posode z okrasom vodoravnih vrvičastih linij, groba keramika črno rjave barve, š. 2,6 cm, v. 3,3 cm.



**54 SE 124, sek. II, kv. 11- 12,  
inv. št. AII 2070-15**

Odlomek ostenja posode z okrasom vodoravnih vrvičastih linij, š. 2,9 cm, v. 3,5 cm.



**55 SE 124, sek. II, kv. 11- 12,  
inv. št. AII 2070-17**

Odlomek ostenja posode z zelo zabrisanimi okrasom vodoravnih vrvičastih linij, fina keramika rjave barve, š. 1,9 cm, v. 2,8 cm.



**56 SE 124, sek. II, kv. 11- 12,  
inv. št. AII 2070-18**

Odlomek ostenja posode z okrasom vodoravnih vrvičastih linij, fina keramika svetlo rjave barve, š. 2,2 cm, v. 2,5 cm.



**57 SE 124, sek. II, kv. 12,  
inv. št. AII 2069-2**

Odlomek izvihanega ustja lonca, groba keramika rdečkasto rjave barve, pr. u. 28,7 cm, v. 5 cm.

**58 SE 124, sek. II, kv. 11-12,  
inv. št. AII 2070-3**

Odlomek izvihanega ustja posode, groba keramika rdečkasto rjave barve, š. 6,2 cm, v. 6 cm.



**59 SE 124, sek. II, kv. 12,  
inv. št. AII 2069-4**

Odlomek izvihanega ustja lonca, groba keramika sivo svetlo rjave barve, š. 4,7 cm, v. 4,1 cm.



**60 SE 124, sek. II, kv. 11- 12,  
inv. št. AII 2070-9**

Odlomek ostenja posode, groba keramika rjavo črne barve, š. 4 cm, v. 4,2 cm.



42

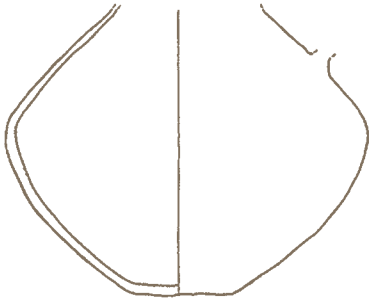

43

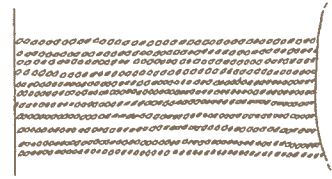

44

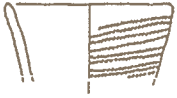

45



46



47



48

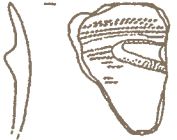

49



50

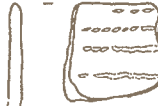

51



52



53



54



55



56



57



58



59



60



**61 SE 124, sek. II, kv. 12,**  
**inv. št. AII 2069-10**

Odlomek ustja posode, fina keramika rdečkasto rjave barve, š. 1,9 cm, v. 2 cm.

**62 SE 124, sek. II, kv. 12,**  
**inv. št. AII 2069-9**

Odlomek ustja posode, fina keramika rdečkasto rjave barve, prostoročna izdelava, š. 2,9 cm, v. 1,9 cm.

**63 SE 124, sek. II, kv. 12,**  
**inv. št. AII 2069-1**

Odlomek ustja posode, fina keramika temno rjave barve, š. 5,5 cm, v. 5,5 cm.



**64 SE 124, sek. II, kv. 12,**  
**inv. št. AII 2069-6**

Odlomek ustja posode, groba keramika črno rjave barve, š. 3,6 cm, v. 3,5 cm.

**65 SE 124, sek. II, kv. 12,**  
**inv. št. AII 2069-7**

Odlomek posode, fina keramika rdečkasto rjave barve, prostoročna izdelava, š. 3,3 cm, v. 3,6 cm.

**66 SE 124, sek. II, kv. 12,**  
**inv. št. AII 2069-3**

Odlomek ustja posode, fina keramika rdečkasto rjave barve, prostoročna izdelava, š. 4,8 cm, v. 3,8 cm.



**67 SE 124, sek. II, kv. 12,**  
**inv. št. AII 2069-5**

Odlomek izvihanega ustja sklede, groba keramika temno rjave barve, š. 5,3 cm, v. 1,5 cm.



**68 SE 124, sek. II, kv. 11-12,**  
**inv. št. AII 2070-5**

Odlomek skledice z izboklino, fina keramika svetlo rjave in temno rjave barve, prostoročna izdelava, pr. u 11 cm, v. 4,7 cm.



**69 SE 124, sek. II, kv. 12,**  
**inv. št. AII 2069-8**

Odlomek ustja skledice, groba keramika črno rjave barve, š. 4 cm, v. 2,5 cm.



**70 SE 124, sek. II, kv. 11-12,**  
**inv. št. AII 2071-1**

Odlomek trebušaste posode z ročajem, groba keramika rdečkasto rjave barve, š. 9,2 cm, v. 9,2 cm, najširši pr. 24,5 cm.



**71 SE 124, sek. II, kv. 11-12,**  
**inv. št. AII 2071-2**

Odlomek ostenja z ročajem, groba keramika rdečkasto rjave barve, š. 9,9 cm, v. 7,8 cm, najširši pr. 24 cm.



M 1:2

61



62



63

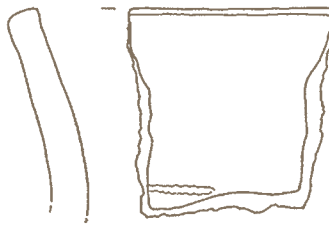

64



65



66

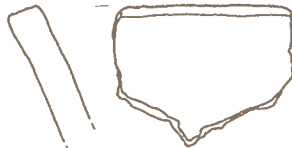

67



68



69



70

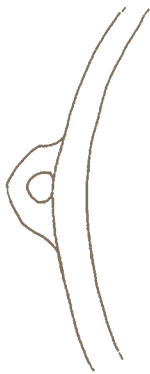

71



SE 124



**72 SE 124, sek. II, kv. 11- 12,**  
**inv. št. AII 2071-3**

Odlomek ostenja z delom ročaja,  
groba keramika rdečkasto rjave bar-  
ve, š. 3,6 cm, v. 6,5 cm.



**73 SE 124, sek. II, kv. 11- 12,**  
**inv. št. AII 2071-5**

Odlomek ostenja z delom ročaja,  
groba keramika rdečkasto rjave bar-  
ve, š. 4 cm, v. 3,2 cm.

**74 SE 124, sek. II, kv. 11- 12,**  
**inv. št. AII 2071-4**

Odlomek ročaja, groba keramika  
rdečkaste barve, š. 4,6 cm, v. 3,5 cm.

**75 SE 124, sek. II, kv. 11- 2,**  
**inv. št. AII 2068-7**

Odlomek ročaja, fina keramika črne  
barve, š. 1,7 cm, v. 1,9 cm.

**76 SE 124, sek. II, kv. 11- 2,**  
**inv. št. AII 2068-8**

Odlomek ročaja, fina keramika črne  
barve, š. 1,6 cm, v. 1,8 cm.

**77 SE 124, sek. II, kv. 11- 12,**  
**inv. št. AII 2072-9**

Odlomek dna posode, fina keramika  
črne barve, prostoročna izdelava,  
š. 3,9 cm, v. 1,7 cm.

**78 SE 124, sek. II, kv. 11- 12,**  
**inv. št. AII 2072-6**

Odlomek dna posode, fina keramika  
črne barve, pr. d. 6,2 cm, v. 1 cm.

**79 SE 124, sek. II, kv. 11- 12,**  
**inv. št. AII 2072-3**

Odlomek dna posode, fina kerami-  
ka svetlo rjave barve, pr. d. 5,9 cm,  
v. 2,5 cm.

**80 SE 124, sek. II, kv. 11- 12,**  
**inv. št. AII 2072-2**

Odlomek dna posode, groba kerami-  
ka rdečkasto rjave barve, pr. d. 11,5  
cm, v. 2,1 cm.

**81 SE 124, sek. II, kv. 11- 12,**  
**inv. št. AII 2072-1**

Odlomek spodnjega dela posode,  
groba keramika rdečkasto rjave bar-  
ve, pr. d. 11,5 cm, v. 7,1 cm.

**86 SE 179, sek. III, kv. 11,**  
**inv. št. AII 2222-4**

Odlomek ustja posode, groba kera-  
mika rdečkasto rjave barve, š. 3 cm,  
v. 2,1 cm.



#### **Jama (SE 179)**

**82 SE 179, sek. III, kv. 11,**  
**inv. št. AII 2222-1**

Ostenje posode z izvihanim ustjem,  
groba keramika rdečkasto rjave barve,  
š. 13,5 cm, v. 12,8 cm, pr. u. 30 cm.



**83 SE 179, sek. III, kv. 11,**  
**inv. št. AII 2222-2**

Odlomek ustja lonca, groba kerami-  
ka rdečkasto rjave barve, š. 6,5 cm,  
v. 4,1 cm.

**84 SE 179, sek. III, kv. 11,**  
**inv. št. AII 2222-3,5**

Odlomek ustja posode, groba kera-  
mika svetlo in temno rjave barve,  
š. 7 cm, v. 3,8 cm.

**85 SE 179, sek. III, kv. 11,**  
**inv. št. AII 2222-6**

Odlomek ustja posode, groba kera-  
mika temno rjave barve, š. 2,5 cm,  
v. 2,8 cm.

M 1:2

72

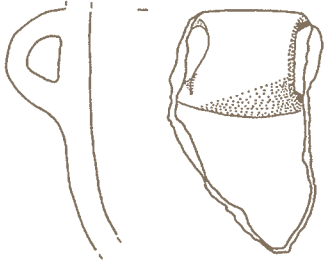

73



74

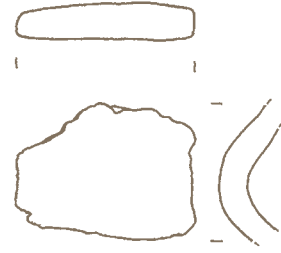

75



76



77



78



79

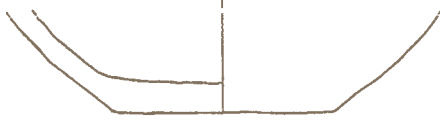

80

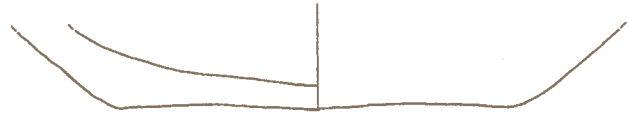

81

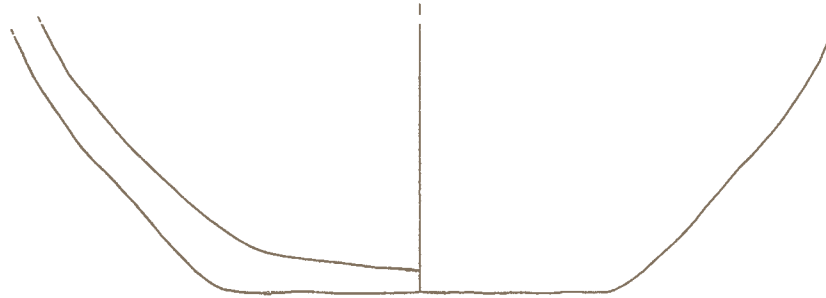

82

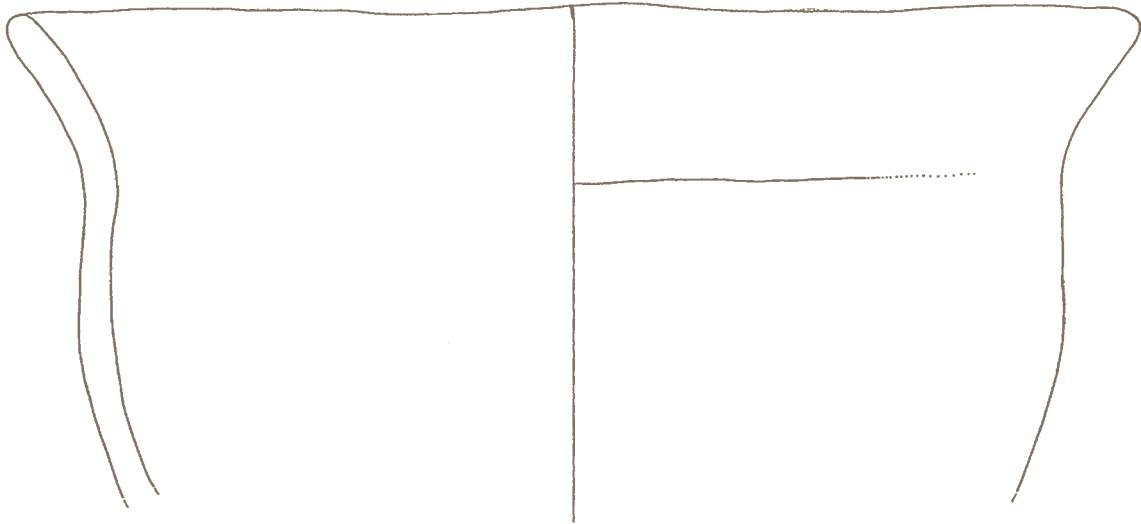

83



84



85



86



SE 124 72-81  
SE 179 82-86

### Hiša 3 (SE 181)

**87 SE 181, sek. III, kv. 11,  
inv. št. AII 2230**

Del bikoničnega trebušastega vrčka z ročajem in okrasom vtisnjenih vodoravnih vrvičastih linij, fina keramika črne barve, pr. d. 4 cm, v. 8,2 cm, pr. vratu 4,8 cm.



**88 SE 181, sek. III, kv. 11,  
inv. št. AII 2233-1**

Odlomek ustja in vratu vrčka z okrasom zabrisanih vodoravnih vrvičastih linij, fina keramika oker sive barve, notranja stran črne barve, š. 5,5 cm, v. 3,6 cm, pr. u. 7 cm.



**89 SE 181, sek. III, kv. 11,  
inv. št. AII 2234-19**

Odlomek ustja in vratu lonca z okrasom vodoravnih vrvičastih linij, fina keramika črne barve, š. 3,5 cm, v. 2,9 cm, pr. u. 6,8 cm.



**90 SE 181, sek. III, kv. 11,  
inv. št. AII 2231**

Del lonca z ožjim vratom in izvihanim ustjem, na obodu okras skupine v desno navzdol usmerjenih poševnih vrezov, groba keramika temno rjave in svetlo rjave barve, š. 30 cm, v. 33 cm, pr. u. 43 cm.



**91 SE 181, sek. III, kv. 11,  
inv. št. AII 2232-1**

Odlomek posode z rahlo izvihanim ustjem in ostenjem, groba keramika rdečkasto rjave barve, š. 10,5 cm, v. 9,1 cm, pr. u. 29 cm.



**92 SE 181, sek. III, kv. 11,  
inv. št. AII 2233-2**

Odlomek ustja z vrezi v desno navzdol, groba keramika rdečkasto rjave barve, š. 5,4 cm, v. 4 cm.



**93 SE 181, sek. III, kv. 11,  
inv. št. AII 2233-3**

Odlomek izvihanega ustja z vrezom v desno navzdol, groba keramika rdečkasto rjave barve, š. 3 cm, v. 3,3 cm.



**94 SE 181, sek. III, kv. 11,  
inv. št. AII 2233-4**

Odlomek ustja z dvema poševnima vrezoma, groba keramika sive barve, š. 2,8 cm, v. 1,6 cm.



**95 SE 181, sek. III, kv. 11,  
inv. št. AII 2232-2**

Odlomek ustja sklede, groba keramika rdečkasto rjave barve, š. 6,7 cm, v. 4,1 cm.

**96 SE 181, sek. III, kv. 11,  
inv. št. AII 2232-3**

Odlomek ustja lonca, groba keramika rdečkasto rjave barve, š. 4 cm, v. 5,5 cm.

**97 SE 181, sek. III, kv. 11,  
inv. št. AII 2232-4**

Odlomek ustja posode, groba keramika sivo črne barve, š. 4,2 cm, v. 2,7 cm.

M 1:2

M 1:3

90

87

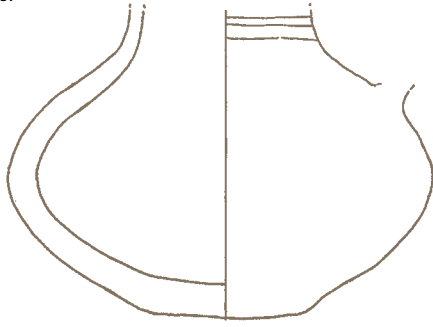

88

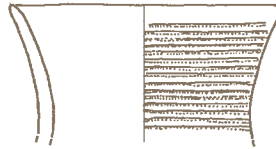

89

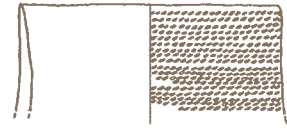

90

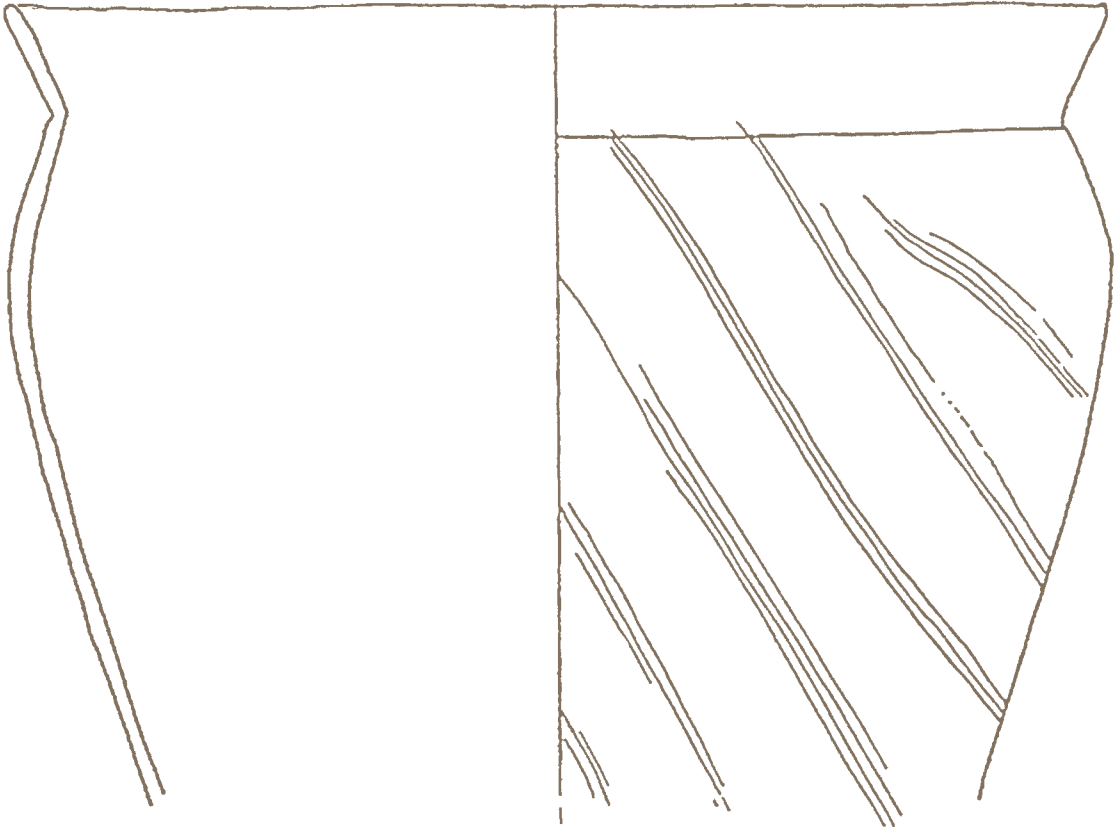

91

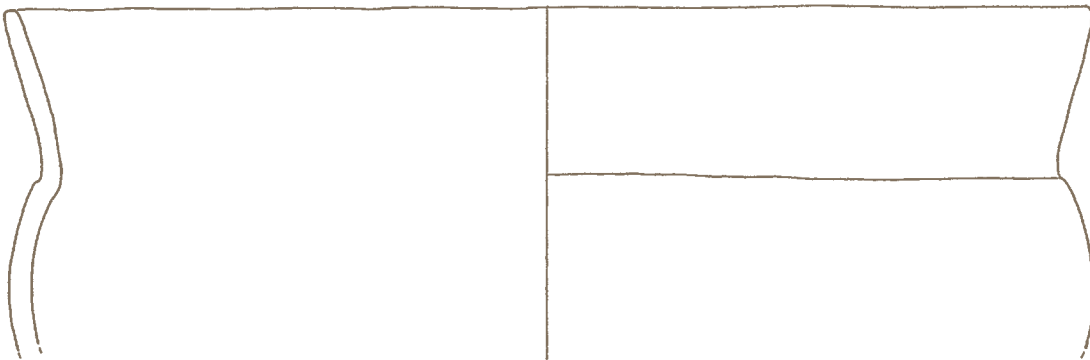

92



93



94



95



96



97

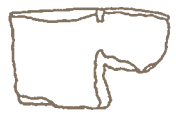

SE 181

**98 SE 181, sek. III, kv. 11,**  
**inv. št. AII 2232-6**

Odlomek ustja posode, groba keramika rdečkasto rjave barve, š. 3,7 cm, v. 2 cm.



**99 SE 181, sek. III, kv. 11,**  
**inv. št. AII 2232-5**

Odlomek ustja posode, groba keramika sive barve, š. 3,2 cm, v. 3,4 cm.

**Jama (SE 261)**

**103 SE 261, sek. VIII, kv. 8, 9,**  
**inv. št. AII 2380-1**

Odlomek vrčka, na vratu okrašen z vtisnjenimi vrvičastimi linijami, v. 6,2 cm, pr. vratu 14,5 cm.



**100 SE 181, sek. III, kv. 11,**  
**inv. št. AII 2232-7**

Odlomek ustja posode, groba keramika črno rjave barve, š. 2,4 cm, v. 2,1 cm.



**104 SE 261, sek. VIII, kv. 8, 9,**  
**inv. št. AII 2377**

Vrček z ročajem, na vratu okrašen z vtisnjenimi vodoravnimi vrvičastimi linijami, ročaj okrašen s tremi prečnimi in na vrhu z dvema polkrožnima linijama, pr. d. 3 cm, v. 10,7 cm, pr. u. 6 cm.



**101 SE 181, sek. III, kv. 11,**  
**inv. št. AII 2234-9**

Odlomek ostenja s poševnimi vrezji, goba keramika rdečkasto rjave barve, notranja stran črne barve, š. 4,5 cm, v. 5,7 cm.



**102 SE 181, sek. III, kv. 11,**  
**inv. št. AII 2234-17**

Odlomek ostenja s poševnimi vrezji, groba keramika rdečkasto rjave barve, š. 3,9 cm, v. 2,4 cm.



**105 SE 261, sek. VIII, kv. 8, 9,**  
**inv. št. AII 2378-1**

Odlomek ustja posode z okrasom vodoravnih vrvičastih linij, groba keramika rumenkasto sive barve, š. 5,1 cm, v. 4,9 cm.



**106 SE 261, sek. VIII, kv. 8, 9,**  
**inv. št. AII 2378-2**

Odlomek ustja posode z okrasom vodoravnih vrvičastih linij, š. 1,5 cm, v. 1,2 cm.



**107 SE 261, sek. VIII, kv. 8, 9,**  
**inv. št. AII 2379-5**

Odlomek ustja posode, groba keramika sive barve, š. 4,9 cm, v. 3,4 cm.

**108 SE 261, sek. VIII, kv. 8, 9,**  
**inv. št. AII 2379-3**

Odlomek ustja posode, groba keramika svetlo rjave barve, š. 4,9 cm, v. 3,3 cm.

**109 SE 261, sek. VIII, kv. 8, 9,**  
**inv. št. AII 2379-2**

Odlomek ustja posode, groba keramika sive barve, š. 8 cm, v. 4,4 cm, pr. u 17,8 cm.

**110 SE 261, sek. VIII, kv. 8, 9,**  
**inv. št. AII 2379-7**

Odlomek ustja posode, groba keramika rdečkasto sive barve, š. 4,1 cm, v. 3,7 cm.

**111 SE 261, sek. VIII, kv. 8, 9,**  
**inv. št. AII 2379-9**

Odlomek ustja posode, groba keramika rjave barve, š. 3,1 cm, v. 3,6 cm.

**112 SE 261, sek. VIII, kv. 8, 9,**  
**inv. št. AII 2379-1**

Odlomek ustja skleda, groba keramika rjavo črne barve, š. 7 cm, v. 5,4 cm.

**113 SE 261, sek. VIII, kv. 8, 9,**  
**inv. št. AII 2379-8**

Odlomek ustja skleda, groba keramika temno rjave in svetlo rjave barve, š. 4,2 cm, v. 2,5 cm.

**114 SE 261, sek. VIII, kv. 8, 9,**  
**inv. št. AII 2379-6**

Odlomek ustja skleda, groba keramika rdečkasto rjave barve, š. 5,3 cm, v. 1,9 cm.

**115 SE 261, sek. VIII, kv. 8, 9,**  
**inv. št. AII 2379-10**

Odlomek ustja skleda, groba keramika rjave barve, š. 3,1 cm, v. 2,7 cm.

**116 SE 261, sek. VIII, kv. 8, 9,**  
**inv. št. AII 2379-12**

Odlomek ustja posode, groba keramika svetlo rjave barve, v. 2,5 cm, v. 2,1 cm.

**117 SE 261, sek. VIII, kv. 8, 9,**  
**inv. št. AII 2379-11**

Odlomek ustja posode, groba keramika temno rjave barve, v. 2,6 cm, v. 2,3 cm.

**118 SE 261, sek. VIII, kv. 8,**  
**inv. št. AII 2383-1**

Odlomek ostenja, groba keramika sive barve, š. 13,1 cm, v. 15,8 cm.



M 1:2

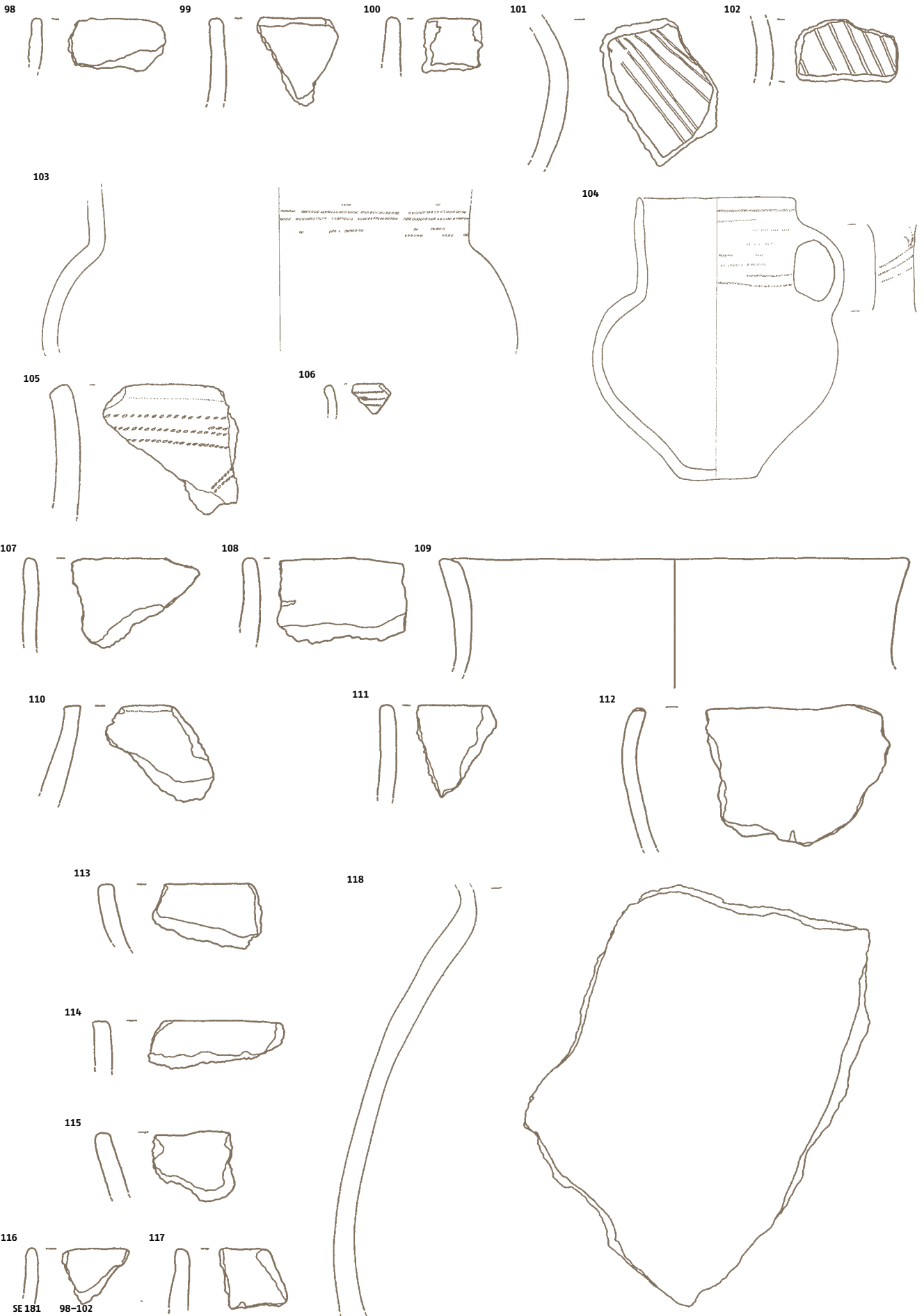

SE 181 98-102  
 SE 261 103-118

**119 SE 61, sek. VIII, kv. 8, 9,**  
**inv. št. AII 2379-13**

Odlomek ustja posode, fina keramika črne barve, v. 2,2 cm, v. 2 cm.

**120 SE 261, sek. VIII, kv. 8,**  
**inv. št. AII 2380-2**

Odlomek ostenja, groba keramika črno rjave barve, š. 5,9 cm, v. 4,5 cm.

**121 SE 261, sek. VIII, kv. 8,**  
**inv. št. AII 2380-4**

Odlomek ostenja, groba keramika svetlo rjava barve, š. 3,3 cm, v. 4,6 cm.

**122 SE 261, sek. VIII, kv. 8, 9,**  
**inv. št. AII 2380-3**

Odlomek ostenja grobe keramike z vodoravnimi vrezji, groba keramika rdečkaste barve, š. 4 cm, v. 4,9 cm.



**127 SE 205, sek. V, kv. 9,**  
**inv. št. AII 2291**

Ddel dna posode, groba keramika rdečkasto rjave barve, pr. d. 10 cm, v. 5 cm.

#### Hiša 4 (SE 537)

**128 SE 537, sek. XXI, kv. 2, 3,**  
**inv. št. AII 2595-1**

Odlomek izvihanega ustja in ostenja posode z okrasom križkraž razporejenih kombiniranih vrezov, groba keramika rdečkasto rjave barve, v. 13 cm, pr. u. 40 cm.



**123 SE 261, sek. VIII, kv. 8, 9,**  
**inv. št. AII 2382-1**

Odlomek dna posode, groba keramika rjave barve, notranja površina črne barve, pr. d. 19,8 cm, v. 3,9 cm.

**129 SE 537, sek. XXI, kv. 1, 2,**  
**inv. št. AII 2595-3**

Odlomek skledice z vrezanim okrasom, groba keramika svetlo rjave barve, v. 6 cm, pr. u. 17 cm.

**131 SE 537, sek. XXI, kv. 2, 3,**  
**inv. št. AII 2595-5, 2595-15, 2595-16, 2595-17**

Odlomek ostenja z ozkimi in širokimi vrezji v različnih smereh, groba keramika svetlo rjave barve, š. 11,9 cm, v. 14,7 cm.

**124 SE 261, sek. VIII, kv. 8, 9,**  
**inv. št. AII 2382-6**

Odlomek dna posode, groba keramika rjave barve, pr. d. 8 cm, v. 2 cm.



#### Jama (SE 205)

**125 SE 205, sek. V, kv. 9,**  
**inv. št. AII 2289**

Odlomek ustja posode, groba keramika rdečkasto rjave barve, š. 3,8 cm, v. 3,6 cm.

**130 SE 537, sek. XXI, kv. 1, 2,**  
**inv. št. AII 2595-4**

Odlomek ustja z vrezji, fina keramika rdečkaste barve, š. 3,5 cm, v. 3,8 cm.



**126 SE 205, sek. V, kv. 9,**  
**inv. št. AII 2290**

Odlomek ostenja z vrezji, groba keramika rdečkaste barve, š. 4,5 cm, v. 4,3 cm.

**132 SE 537, sek. XXI, kv. 2, 3,**  
**inv. št. AII 2595-2**

Odlomek izvihanega ustja posode, fina keramika svetlo rjave barve, notranja površina črne barve, v. 3 cm, pr. u. 36,8 cm.

M 1:2

M 1:3 123, 128, 132

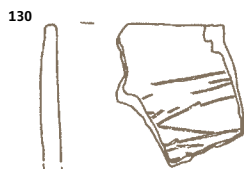
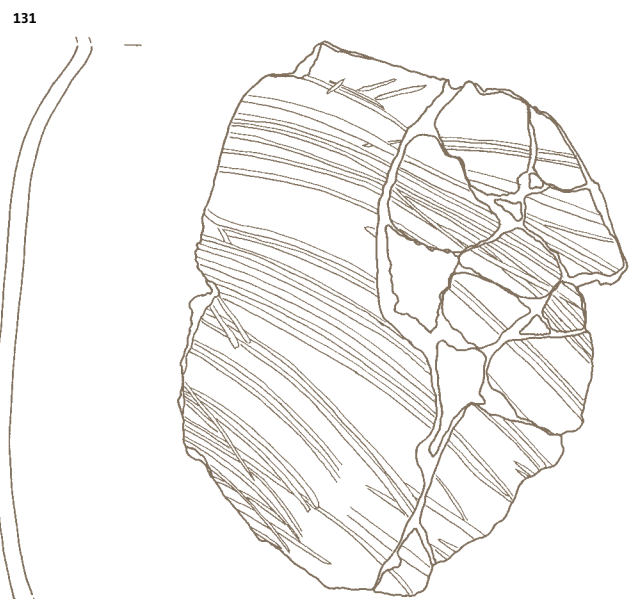
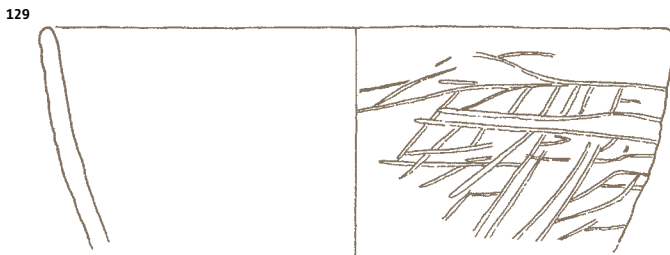
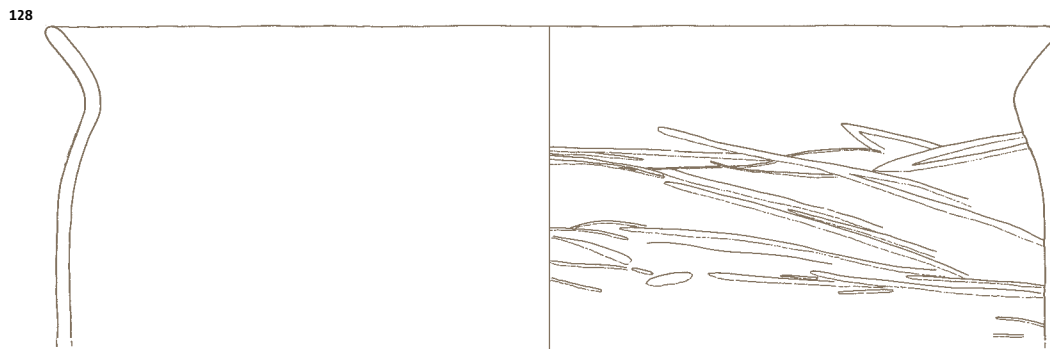
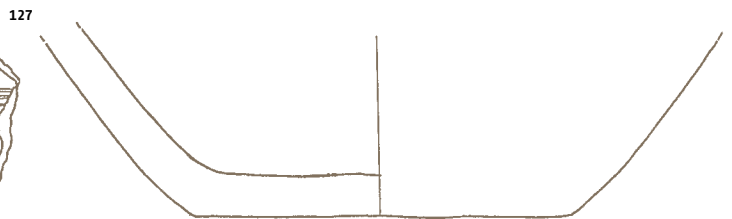
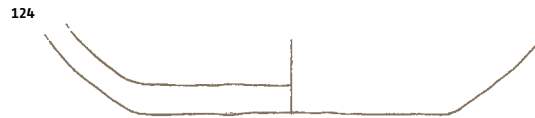
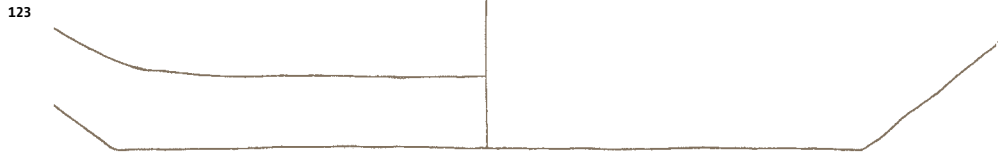
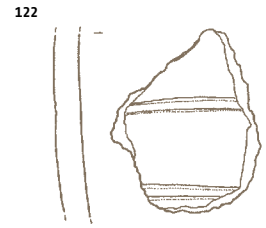
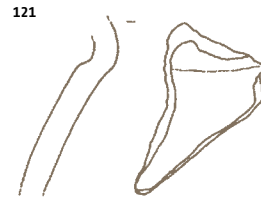
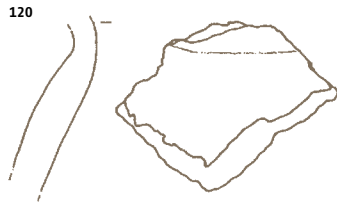

SE 261 119-124

SE 205 125-127

SE 537 128-132

## Keramika iz starejše železne dobe

### Plast (SE 2)

**133 SE 2, sek. I, kv. 5,**  
**inv. št. All 1683**

Odlomek posode okrašene z razčlenjenim rebrom in z odbitim ročajem, groba keramika sivo rjave barve, v. 10 cm, pr. u. 18,2 cm.



**134 SE 2, sek. VII, kv. 1,**  
**inv. št. All 1779**

Odlomek vijčka okrašene z poševnimi in navpičnimi kanelurami ter na vrhu s krožnimi kanelurami, groba keramika črno rjave barve, š. 4 cm, v. 3,5 cm.



**135 SE 2, sek. VII, kv. 1,**  
**inv. št. All 1780-1**

Odlomek sklede, groba keramika temno rjave barve, š. 8 cm, v. 5,8 cm, pr. u. 22,8 cm.

**136 SE 2, sek. VII, kv. 1,**  
**inv. št. All 1780-2**

Odlomek ustja lonca, groba keramika rjave barve, š. 7 cm, v. 5,3 cm.

**137 SE 2, sek. VII, kv. 1,**  
**inv. št. All 1780-3**

Odlomek ustja sklede, groba keramika rjave barve, š. 7 cm, v. 4,2 cm.

**138 SE 2, sek. VII, kv. 1,**  
**inv. št. All 1780-4**

Odlomek ustja sklede, groba keramika temno rjave barve, š. 4,4 cm, v. 4,5 cm.

**139 SE 2, sek. VII, kv. 1,**  
**inv. št. All 1780-5**

Odlomek ustja lonca, groba keramika črne barve, š. 2,6 cm, v. 2,5 cm.

**140 SE 2, sek. X, kv. 5,**  
**inv. št. All 1803-1**

Odlomek ustja lonca z luknjicami tik pod ustjem, groba keramika rjave barve, š. 5,5 cm, v. 7,3 cm.

**141 SE 2, sek. X, kv. 5,**  
**inv. št. All 1803-2**

Odlomek ustja lonca z luknjicami tik pod ustjem, groba keramika svetlo rjave barve, š. 4,8 cm, v. 6,2 cm.

**142 SE 2, sek. X, kv. 5,**  
**inv. št. All 1803-3**

Odlomek ustja lonca z luknjico tik pod ustjem, groba keramika črne barve, š. 4 cm, v. 2,3 cm.

**143 SE 2, sek. II, kv. 3,**  
**inv. št. All 1854**

Odlomek ustja lonca okrašene z vrezji na ustju, groba keramika rjave barve, š. 8,5 cm, v. 7,8 cm, pr. u. 19,1 cm.

M1:2

133

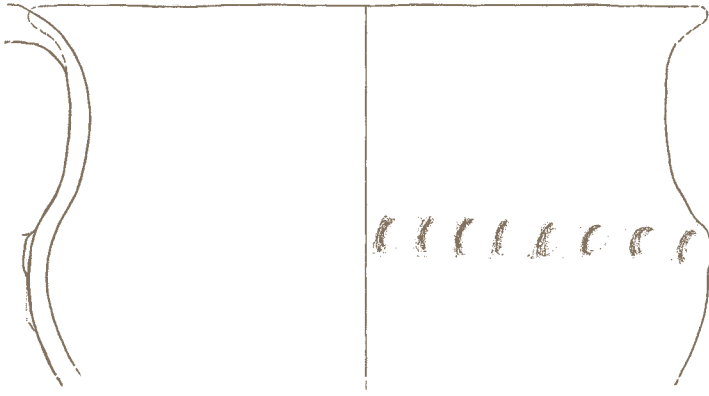

134



135

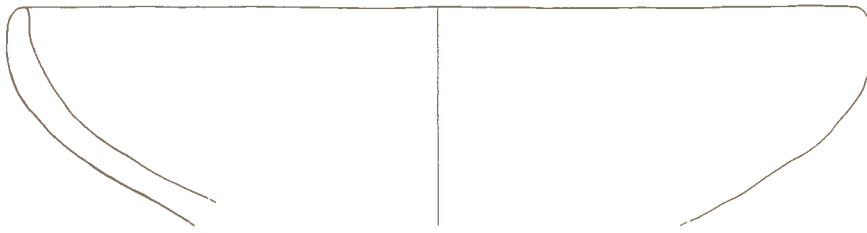

136



137



138

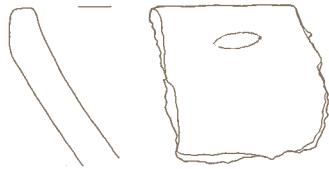

139



140

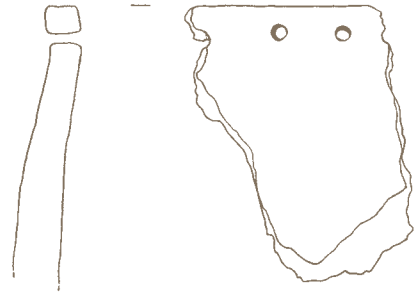

141

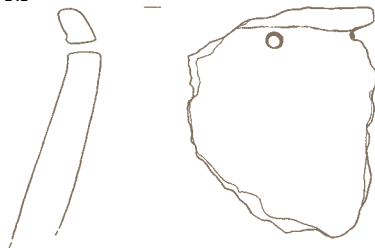

142



143

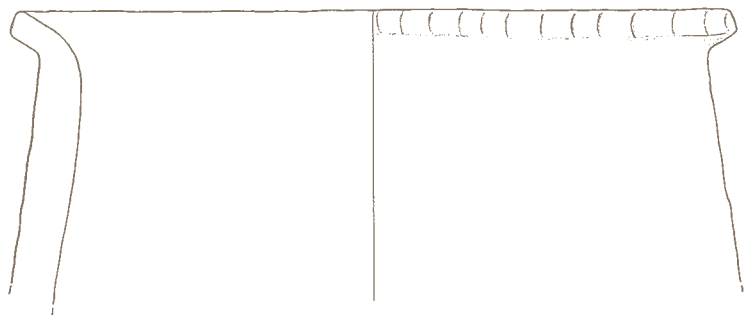

SE2



---

**144 SE 2, sek. II, kv. 3,**

**inv. št. AII 1856-1**

Odlomek ostenja posode, groba keramika črno rjave barve, v. 7 cm, pr. u. 19,8 cm.

---

**145 SE 2, sek. II, kv. 4,**

**inv. št. AII 1859-2**

Odlomek ostenja posode okrašene z jezičastim držajem, groba keramika rjave barve, š. 4,8 cm, v. 6,5 cm.

---

**146 SE 2, sek. II, kv. 4,**

**inv. št. AII 1859-3**

Odlomek ostenja posode okrašene z jezičastim držajem, groba keramika rjave barve, š. 6 cm, v. 5 cm.

---

**147 SE 2, sek. II, kv. 5-6,**

**inv. št. AII 1864-1**

Odlomek ustja sklede, groba keramika črno rjave barve, š. 4,8 cm, v. 3,6 cm.

---

**148 SE 2, sek. II, kv. 5-6,**

**inv. št. AII 1865**

Odlomek ostenja posode okrašene z krožnimi kanelurami in bradavico, groba keramika črno rjave barve, š. 7,6 cm, v. 4 cm.

---



---

**149 SE 2, sek. II, kv. 8,**

**inv. št. AII 1875**

Odlomek ustja sklede okrašene z vrezji na ustju, groba keramika črno rjave barve, š. 5,3 cm, v. 4,8 cm, pr. u. 14 cm.

---

**150 SE 2, sek. II, kv. 8,**

**inv. št. AII 1876-1**

Odlomek ustja sklede, groba keramika črne barve, š. 4,3 cm, v. 3,8 cm.

---

**151 SE 2, sek. II, kv. 8,**

**inv. št. AII 1876-2**

Odlomek ustja posode, groba keramika sivo rjave barve, š. 4,5 cm, v. 3,5 cm.

---

---

**152 SE 2, sek. II, kv. 8,**

**inv. št. AII 1876-3**

Odlomek ustja sklede, groba keramika črne barve, š. 3,8 cm, v. 2,3 cm.

---

**153 SE 2, sonda II, kv. 11,**

**inv. št. AII 1888**

Dno posode, groba keramika črno rjave barve, pr. d. 7,3 cm, v. 1,7 cm.

---

**154 SE 2, sek. II, kv. 12,**

**inv. št. AII 1891-2**

Odlomek ustja lonca, groba keramika rjave barve, š. 4,4 cm, v. 4,8 cm.

---

**155 SE 2, sek. II, kv. 12,**

**inv. št. AII 1891-3**

Odlomek ustja sklede, groba keramika črno rjave barve, š. 4,4 cm, v. 4,4 cm.

---

**156 SE 2, sek. III, kv. 1,**

**inv. št. AII 1907**

Odlomek dna lonca, groba keramika temno rjave barve, pr. d. 22,6 cm, v. 10 cm.

---

M 1:2

144

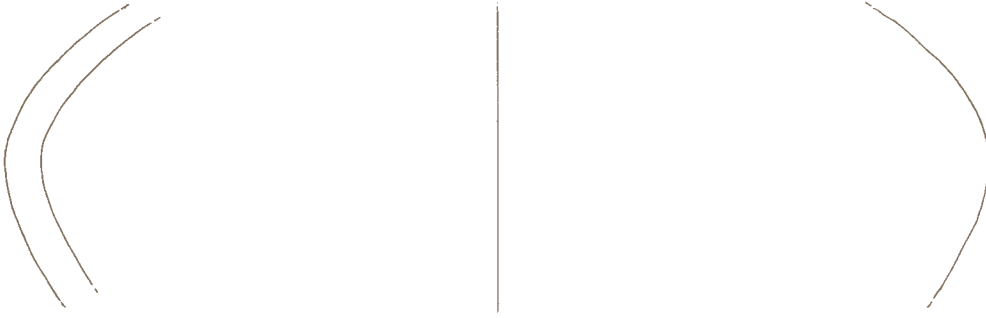

145



146



147



148



149

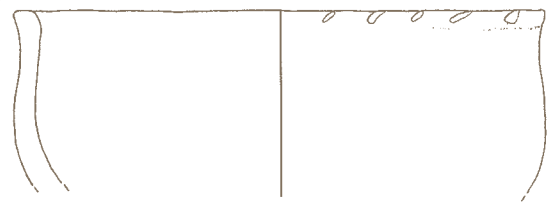

150

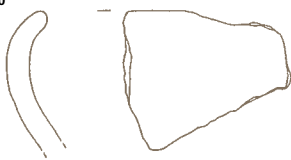

151



152



154

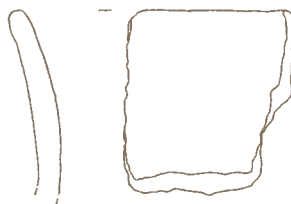

155



153



156



SE 2

---

**157 SE 2, sek. III, kv. 5,**

**inv. št. AII 1908**

Odlomek ustja lonca z držajem, groba keramika črno rjave barve, v. 12,4 cm, pr. u. 20,1 cm.



---

**158 SE 2, sek. V, kv. 1,**

**inv. št. AII 1920-1**

Odlomek ustja sklede, groba keramika temno rjave barve, š. 5,6 cm, v. 3,3 cm.

---

**159 SE 2, sek. V, kv. 1,**

**inv. št. AII 1920-2**

Odlomek ustja sklede, groba keramika rjave barve, š. 3,2 cm, v. 3 cm.

---

**160 SE 2, sek. V, kv. 3,**

**inv. št. AII 1927-1**

Odlomek ustja krožnika ali pladnja okrašenega z vodoravnim rebrom, groba keramika črno rjave barve, v. 3 cm, pr. u. 25 cm.

---

**161 SE 2, sek. V, kv. 3,**

**inv. št. AII 1927-2**

Odlomek ustja sklede, groba keramika črno rjave barve, š. 6,5 cm, v. 3,3 cm.

---

**162 SE 2, sek. V, kv. 10,**

**inv. št. AII 1935**

Odlomek noge posode, groba keramika rjave barve, š. 5,5 cm, v. 4,2 cm.

---

**163 SE 2, sek. VII, kv. 1,**

**inv. št. AII 1945-1**

Odlomek ustja lonca, groba keramika črno rjave barve, š. 8 cm, v. 7 cm.

---

**164 SE 2, sek. VII, kv. 1,**

**inv. št. AII 1945-2**

Odlomek ustja sklede, groba keramika črno rjave barve, š. 6,3 cm, v. 3 cm.

---

**165 SE 2, sek. VII, kv. 1,**

**inv. št. AII 1945-3**

Odlomek ustja lonca, groba keramika črno rjave barve, š. 4 cm, v. 4,7 cm.



---

**166 SE 2, sek. VII, kv. 1,**

**inv. št. AII 1945-4**

Odlomek ustja sklede, groba keramika črno rjave barve, v. 3 cm, pr. u. 26 cm.

---

**167 SE 2, sek. VII, kv. 1,**

**inv. št. AII 1945-6**

Odlomek ustja sklede, groba keramika črno rjave barve, š. 4 cm, v. 3,5 cm.

---

**168 SE 2, sek. VII, kv. 1,**

**inv. št. AII 1946**

Odlomek ostenja posode okrašene z dvema vodoravnima vrezoma, groba keramika črno rjave barve, š. 5,5 cm, v. 5 cm.

---

**169 SE 2, sek. VII, kv. 1,**

**inv. št. AII 1948-1**

Odlomek ostenja posode z jezičastim držajem, groba keramika rjave barve, š. 4,3 cm, v. 4,2 cm.

---

**170 SE 2, sek. VII, kv. 1,**

**inv. št. AII 1948-2**

Jezičasti držaj posode, groba keramika rjave barve, š. 5 cm, v. 2,8 cm.

157

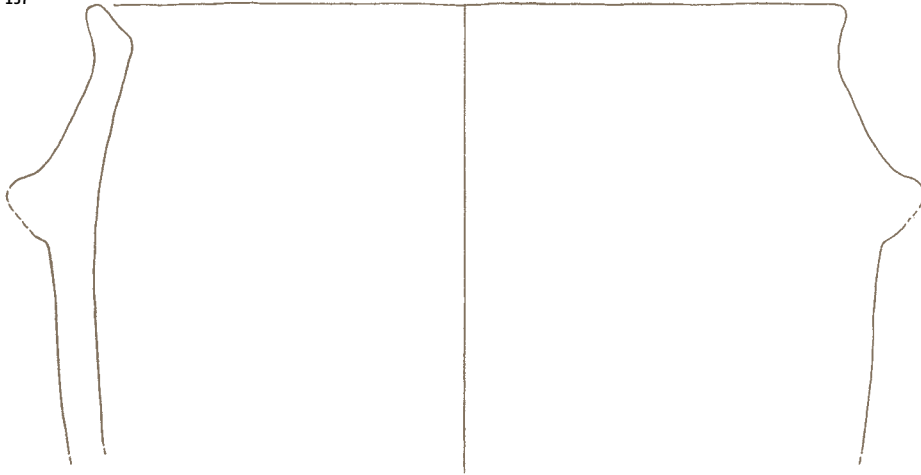

158



159



160

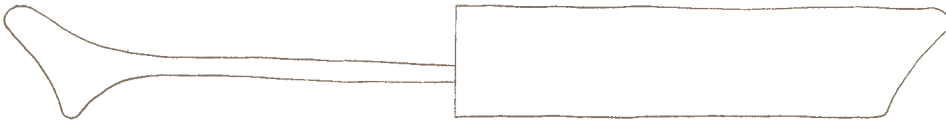

161



162

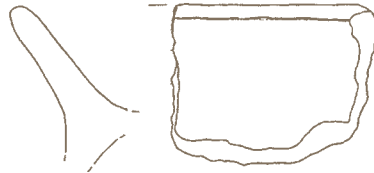

163



164



165



166



167



168

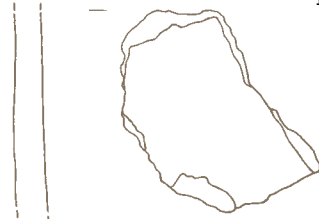

169



170



**171 SE 2, sek. VII, kv. 3,**  
**inv. št. AII 1959-1**

Odlomek ustja sklede, groba keramika črno rjave barve, v. 8 cm, pr. u. 20,2 cm.



**172 SE 2, sek. VII, kv. 3,**  
**inv. št. AII 1959-2**

Odlomek ustja sklede okrašen z vzdoravnimi kanelurami, groba keramika temno rjave barve, š. 5 cm, v. 5,3 cm.

**173 SE 2, sek. VII, kv. 3,**  
**inv. št. AII 1959-3**

Odlomek rahlo izvihanega ustja posode, groba keramika črno rjave barve, š. 3,8 cm, v. 4,5 cm.

**174 SE 2, sek. VII, kv. 3,**  
**inv. št. AII 1959-4**

Odlomek ustja sklede, groba keramika črno rjave barve, š. 4,3 cm, v. 3,1 cm.

**175 SE 2, sek. VIII, kv. 5,**  
**inv. št. AII 1971-2**

Odlomek dna posode, groba keramika rjave barve, pr. d. 7,3 cm, v. 2,5 cm.

**176 SE 2, sek. I, kv. 9,**  
**inv. št. AII 1431**

Odlomek ustja posode, groba keramika rjave barve, š. 5,7 cm, v. 2,7 cm.

**177 SE 2, sek. I, kv. 7,**  
**inv. št. AII 1661**

Bikonični vrček, groba keramika temno rjave barve, pr. d. 4,3 cm, pr. u. 5 cm, v. 7 cm.



**178 SE 2, sek. V, kv. 1,**  
**inv. št. AII 1919**

Odlomek preluknjane piramidalne uteži, na vrhu okrašene z križem, groba keramika sivo rjave barve, š. 4,4 cm, v. 7 cm.

#### Plast (SE 5)

**179 SE 5, sek. I, kv. 13,**  
**inv. št. AII 1371**

Odlomek ustja sklede, groba keramika rjave barve, v. 4,6 cm, pr. u. 19,4 cm.

#### Najdbe na plasti SE 6

**180 SE 6, sek. I, kv. 2,**  
**inv. št. AII 1373-1**

Odlomek ustja lonca okrašenega z vrezi na ustju in z jezičastim držajem, groba keramika črno rjave barve, v. 6,2 cm, pr. u. 22 cm.



**181 SE 6, sek. I, kv. 2,**  
**inv. št. AII 1373-2**

Odlomek ustja lonca okrašenega z vrezi na ustju, groba keramika temno rjave barve, š. 4 cm, v. 3,5 cm.



**182 SE 6, sek. I, kv. 2,**  
**inv. št. AII 1375-1**

Odlomek hišnega ometa okrašenega z vtisom in potegom prsta, groba keramika oker barve, š. 6 cm, v. 5 cm.



**183 SE 6, sek. I, kv. 2,**  
**inv. št. AII 1375-2**

Odlomek uteži, groba keramika sivo rdeče barve, š. 4 cm, v. 3 cm.

**184 SE 6, sek. I, kv. 3,**  
**inv. št. AII 1376-1**

Odlomek ustja posode, groba keramika rdeče rjave barve, š. 4 cm, v. 3,5 cm.

**185 SE 6, sek. I, kv. 3,**  
**inv. št. AII 1376-2**

Odlomek ustja posode, groba keramika rdeče rjave barve, š. 3 cm, v. 2,5 cm.

**186 SE 6, sek. I, kv. 3,**  
**inv. št. AII 1377**

Odlomek ročaja, groba keramika rdeče rjave barve, š. 5,5 cm, v. 4 cm.



M 1:2

171

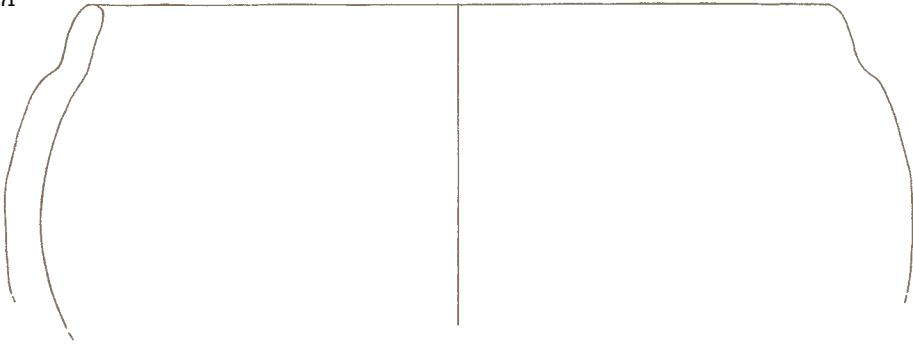

172



173



174



175



176

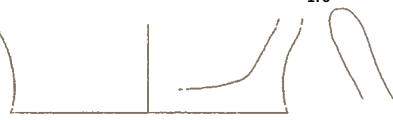

177

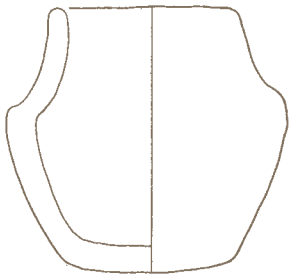

178

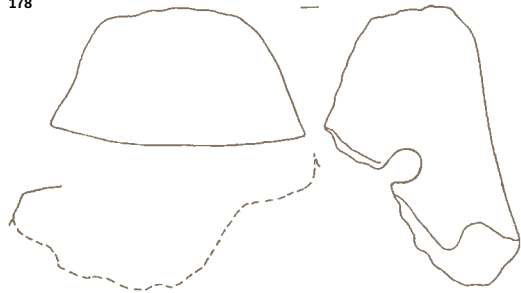

179



180

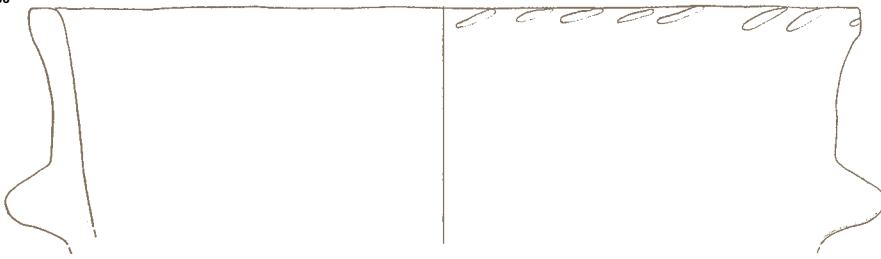

181



182



183



184



185



186



SE 2 171-178  
SE 5 179  
SE 6 180-186

---

**187 SE 6, sek. I, kv. 3,**

**inv. št. All 1378-1**

Odlomek ostenja posode, okrašene z rebrom, groba keramika rjave barve, v. 5,6 cm, pr. 38 cm.

---

**188 SE 6, sek. I, kv. 3,**

**inv. št. All 1378-3**

Odlomek ostenja posode, okrašene z navpičnimi vrezji, groba keramika rdeče rjave barve, š. 3,2 cm, v. 2,3 cm.

---



**189 SE 6, sek. I, kv. 4-5,**

**inv. št. All 1382-1**

Odlomek ostenja posode, groba keramika rjave barve, š. 3,3 cm, v. 1,5 cm.

---

**190 SE 6, sek. I, kv. 4-5,**

**inv. št. All 1382-2**

Odlomek ustja posode, groba keramika sivo rjave barve, š. 5,8 cm, v. 3,2 cm.

---

**191 SE 6, sek. I, kv. 4-5,**

**inv. št. All 1383-1**

Odlomek dna posode, groba keramika rjave barve, š. 4,6 cm, v. 4,3 cm.

---

**192 SE 6, sek. I, kv. 4-5,**

**inv. št. All 1385-1**

Odlomek žrmelj, kamen sivo rjave barve, š. 8,7 cm, v. 4,6 cm.

---

**193 SE 6, sek. I, kv. 4-5,**

**inv. št. All 1385-2**

Odlomek žrmelj, kamen sivo rjave barve, š. 6,7 cm, v. 3,9 cm.

---

**194 SE 6, sek. I, kv. 5,**

**inv. št. All 1387-1**

Odlomek ustja sklede, groba keramika rdeče rjave barve, š. 6,8 cm, v. 8 cm.

---

**195 SE 6, sek. I, kv. 5,**

**inv. št. All 1387-2**

Odlomek ustja sklede, groba keramika sive barve, š. 6,8 cm, v. 6,5 cm.

---

---

**196 SE 6, sek. I, kv. 5,**

**inv. št. All 1387-3**

Odlomek ustja sklede, groba keramika sivo rjave barve, v. 4,4 cm, pr. u. 16,6 cm.

---

**197 SE 6, sek. I, kv. 5,**

**inv. št. All 1387-4**

Odlomek ustja sklede, groba keramika črno rjave barve, š. 5 cm, v. 4,3 cm.

---

**198 SE 6, sek. I, kv. 5,**

**inv. št. All 1387-5**

Odlomek ustja posode, groba keramika sivo rjave barve, š. 4,5 cm, v. 2,6 cm.

---



**199 SE 6, sek. I, kv. 5,**

**inv. št. All 1387-6**

Odlomek ustja lonca, groba keramika sive barve, š. 3,5 cm, v. 3,8 cm.

---



**200 SE 6, sek. I, kv. 5,**

**inv. št. All 1389**

Jezičasti držaj posode, groba keramika sivo rjave barve, š. 9 cm, v. 5,5 cm.

---



**201 SE 6, sek. I, kv. 6,**

**inv. št. All 1392-1**

Odlomek žrmelj, kamen sive barve, š. 13,3 cm, v. 7,7 cm.

---

**202 SE 6, sek. I, kv. 6,**

**inv. št. All 1392-2**

Odlomek žrmelj, kamen sive barve, š. 8,3 cm, v. 4 cm.

---

M 1:2

M 1:3 187

187

188

189

190

191

192

193

194

195

196

197

198

199

200

201

202

SE 6

---

**203 SE 6, sek. I, kv. 6,**

**inv. št. All 1392-3**

Odlomek žrmelj, kamen sive barve, š. 8,5 cm, v. 5 cm.

---

**204 SE 6, sek. I, kv. 6,**

**inv. št. All 1392-4**

Odlomek žrmelj, kamen sive barve, š. 7,2 cm, v. 5,3 cm.

---

**205 SE 6, sek. I, kv. 6,**

**inv. št. All 1393-1**

Odlomek lepa, groba keramika črno rjave barve, š. 6,8 cm, v. 4,3 cm.

---

**206 SE 6, sek. I, kv. 6,**

**inv. št. All 1393-2**

Odlomek lepa, groba keramika črne barve, š. 7,8 cm, v. 8 cm.

---

**207 SE 6, sek. I, kv. 6,**

**inv. št. All 1393-3**

Odlomek lepa, groba keramika črno rjave barve, š. 9,3 cm, v. 5,5 cm.

---

**208 SE 6, sek. I, kv. 5-6,**

**inv. št. All 1398**

Odlomek preluknjane piramidalne uteži, groba keramika sivo rjave barve, š. 6 cm, v. 4 cm.

---

**209 SE 6, sek. I, kv. 6,**

**inv. št. All 1399-1**

Odlomek ustja sklede, groba keramika sivo rjave barve, š. 2,8 cm, v. 3 cm.

---

**210 SE 6, sek. I, kv. 6,**

**inv. št. All 1399-2**

Odlomek ustja lonca, groba keramika temno rjave barve, š. 3,5 cm, v. 1,8 cm.

---

**211 SE 6, sek. I, kv. 6,**

**inv. št. All 1399-3**

Odlomek ustja posode, groba keramika temno rjave barve, š. 2,5 cm, v. 1,8 cm.

---

**212 SE 6, sek. I, kv. 6,**

**inv. št. All 1401-3**

Odlomek dna posode, groba keramika rjave barve, pr. d. 10 cm, v. 4,6 cm.

---

---

**213 SE 6, sek. I, kv. 6,**

**inv. št. All 1401-6**

Odlomek dna posode, groba keramika temno rjave barve, v. 2,5 cm, pr. d. 14 cm.

---

**214 SE 6, sek. I, kv. 6,**

**inv. št. All 1403-1**

Odlomek preluknjane uteži, groba keramika sivo oranžne barve, š. 6,5 cm, v. 5 cm.

---



---

**215 SE 6, sek. I, kv. 6,**

**inv. št. All 1403-2**

Odlomek preluknjane uteži, groba keramika sive barve, š. 6,5 cm, v. 5 cm.

---



---

**216 SE 6, sek. I, kv. 6,**

**inv. št. All 1403-3**

Odlomek uteži, groba keramika temno rjave barve, š. 7,2 cm, v. 6 cm.

---

**217 SE 6, sek. I, kv. 7,**

**inv. št. All 1417-1**

Odlomek ustja sklede, groba keramika temno rjave barve, v. 4,2 cm, pr. u. 24 cm.

---

M 1:2

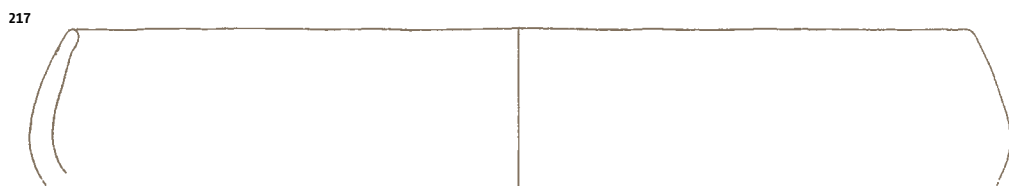
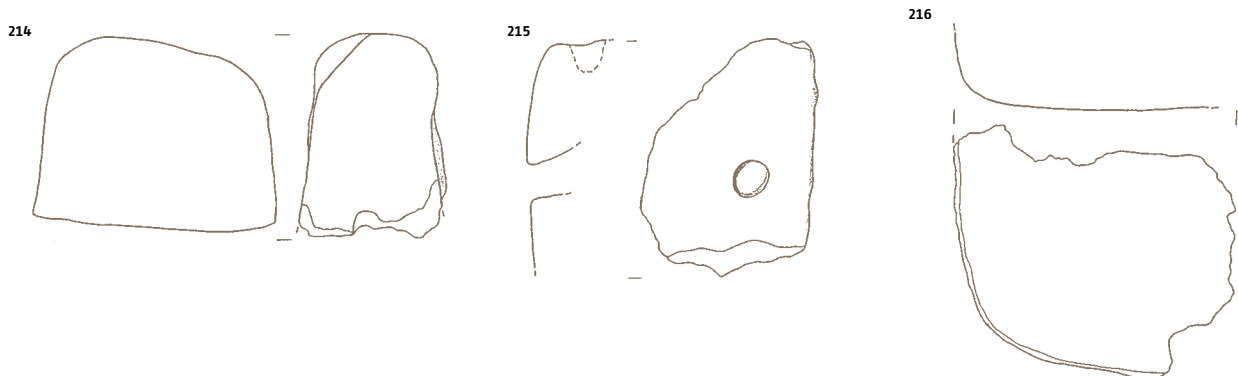
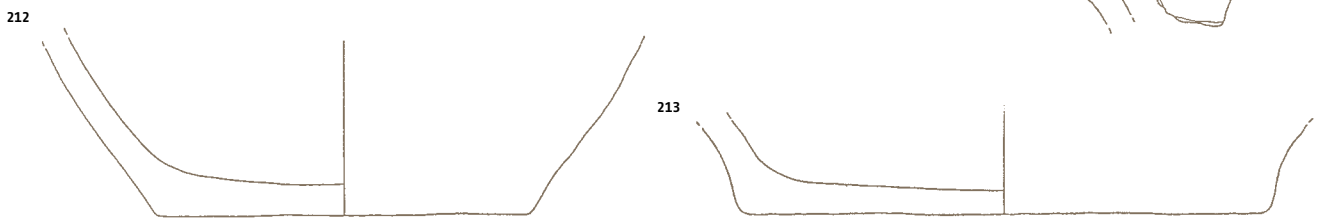
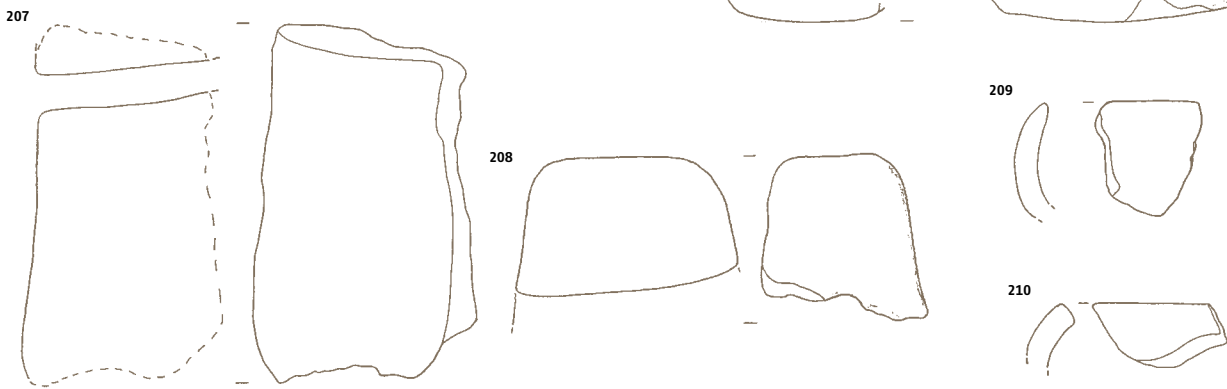
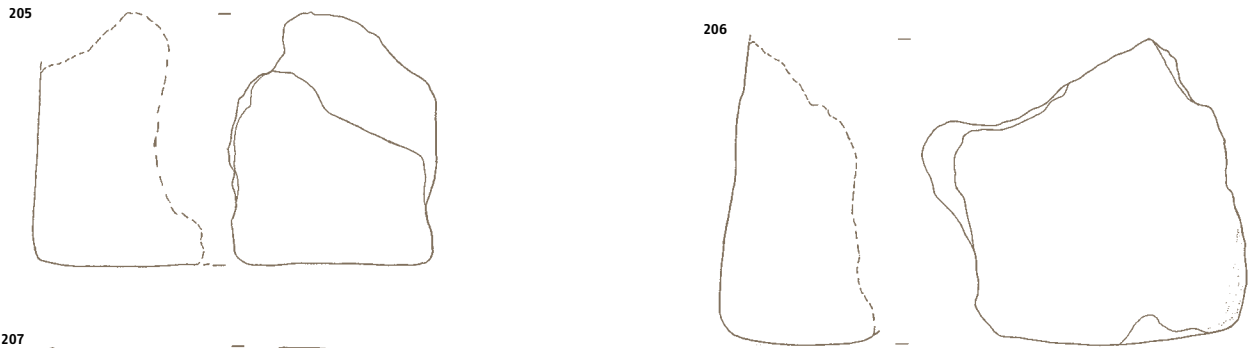
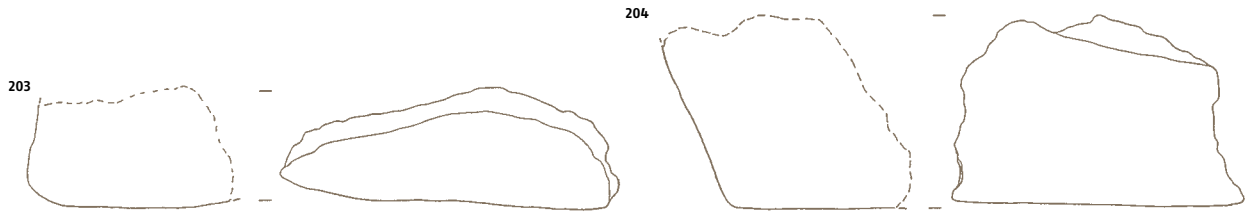

SE 6



---

**218 SE 6, sek. I, kv. 7,**

**inv. št. All 1417-2**

Odlomek ustja sklede, groba keramika črne barve, v. 5 cm, pr. u. 9,1 cm.

---

**219 SE 6, sek. I, kv. 9,**

**inv. št. All 1431-1**

Odlomek ustja posode, groba keramika rjave barve, š. 3,8 cm, v. 2,5 cm.

---

**220 SE 6, sek. I, kv. 9,**

**inv. št. All 1431-2**

Odlomek ustja posode, groba keramika rjave barve, š. 2,3 cm, v. 2,3 cm.

---

**221 SE 6, sek. I, kv. 9,**

**inv. št. All 1432**

Jezičasti držaj posode, groba keramika rjave barve, š. 4,8 cm, v. 5 cm.

---

**222 SE 6, sek. I, kv. 9-10,**

**inv. št. All 1441**

Odlomek lepa okrašenega z luknjicami, sivo rjave barve, š. 8 cm, v. 7,6 cm.

---



---

**223 SE 6, sek. I, kv. 10,**

**inv. št. All 1446-1**

Odlomek lonca, groba keramika sivo črne barve, pr. d. 16 cm, v. 14 cm.

---



---

**224 SE 6, sek. I, kv. 11,**

**inv. št. All 1448-1**

Odlomek ustja sklede, groba keramika črne barve, š. 6,8 cm, v. 5,2 cm.

---

**225 SE 6, sek. I, kv. 11,**

**inv. št. All 1448-2**

Odlomek ustja lonca, groba keramika oranžne barve, š. 7,2 cm, v. 3,8 cm.

---

**226 SE 6, sek. I, kv. 11,**

**inv. št. All 1448-3**

Odlomek ustja lonca, groba keramika črno rjave barve, š. 5,8 cm, v. 4 cm.

---

**227 SE 6, sek. I, kv. 11,**

**inv. št. All 1448-4**

Odlomek ustja lonca, groba keramika sive barve, š. 4,6 cm, v. 2,5 cm.

---

**228 SE 6, sek. I, kv. 11,**

**inv. št. All 1448-5**

Odlomek ustja lonca, groba keramika črne barve, š. 2,7 cm, v. 3,2 cm.

---

**229 SE 6, sek. I, kv. 12,**

**inv. št. All 1455**

Odlomek ostenja posode, groba keramika rdeče rjave barve, v. 10,6 cm, pr. u. 25 cm.

---

M 1:2

218

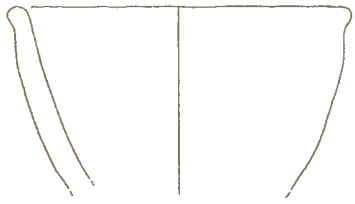

219



222

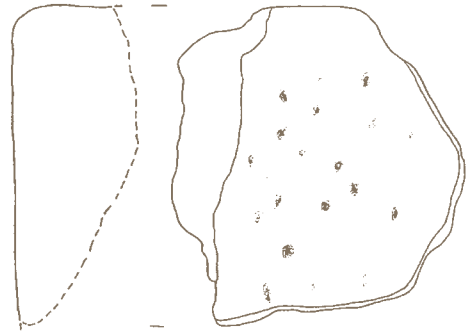

221



220



223



224



225



226



227



228



229

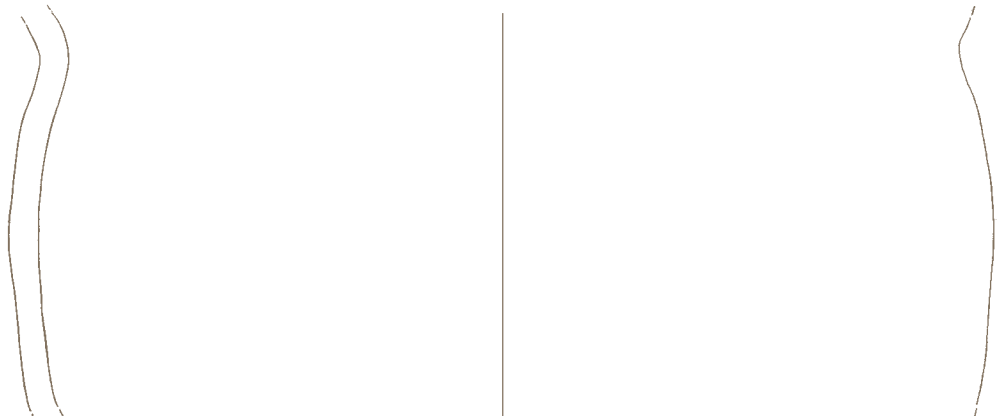

SE 6

---

**230 SE 6, sek. I, kv. 13,**

**inv. št. All 1464**

Odlomek jezičastega držaja posode, groba keramika temno rjave barve, š. 6 cm, v. 3,5 cm.

---

**231 SE 6, sek. I, kv. 17,**

**inv. št. All 1474-1**

Odlomek ustja sklede z dvema držajema, groba keramika črno rjave barve, v. 4,1 cm, pr. u. 37,6 cm.

---

**232 SE 6, sek. I, kv. 17,**

**inv. št. All 1474-2**

Odlomek ustja sklede, groba keramika temno rjave barve, š. 9 cm, v. 7,6 cm, pr. u. 28 cm.

---

**233 SE 6, sek. I, kv. 18,**

**inv. št. All 1480**

Ročaj posode, groba keramika črno rjave barve, š. 7 cm, v. 6,8 cm.

---

**234 SE 6, sek. I, kv. 8,**

**inv. št. All 1487-1**

Odlomek uteži, groba keramika sive barve, š. 5 cm, v. 6,5 cm.

---

**235 SE 6, sek. I, kv. 8,**

**inv. št. All 1487-2**

Odlomek uteži na vrhu okrašene z luknjicami, groba keramika sivo rjave barve, š. 4,5 cm, v. 2,5 cm.

---

**236 SE 6, sek. I, kv. 8,**

**inv. št. All 1487-3**

Odlomek uteži, groba keramika sivo rjave barve, š. 3,8 cm, v. 3,5 cm.

---

**237 SE 6, sek. I, kv. 6,**

**inv. št. All 1393-4**

Odlomek hišnega ometa, groba keramika črne barve, š. 6,3 cm, v. 5,8 cm.

---

### **Večja odpadna jama (SE 14)**

---

**238 SE 14, sek. I, kv. 11,**

**inv. št. All 1490**

Odlomek ustja sklede, groba keramika sivo oranžne barve, š. 4,2 cm, v. 6,3 cm.

---

---

**239 SE 14, sek. I, kv. 11,**

**inv. št. All 1491-1**

Odlomek dna posode, groba keramika rdeče rjave barve, pr.d. 15 cm, v. 1,8 cm.

---

**240 SE 14, sek. I, kv. 11,**

**inv. št. All 1491-3**

Odlomek dna posode, groba keramika rjave barve, š. 4,8 cm, v. 2,8 cm.

---

**241 SE 14, sek. I, kv. 11,**

**inv. št. All 1491-4**

Odlomek dna posode, groba keramika sivo rdeče barve, š. 6,2 cm, v. 2,2 cm.

---

### **Zgostitev keramike (SE 16, 18, 22)**

---

**242 SE 16, sek. I, kv. 11,**

**inv. št. All 1496**

Odlomek ustja lonca z držajem, na ustju so vrezi, groba keramika rdeče rjave barve, v. 6 cm, pr. u. 14,6 cm.



M 1:2  
M 1:3

231

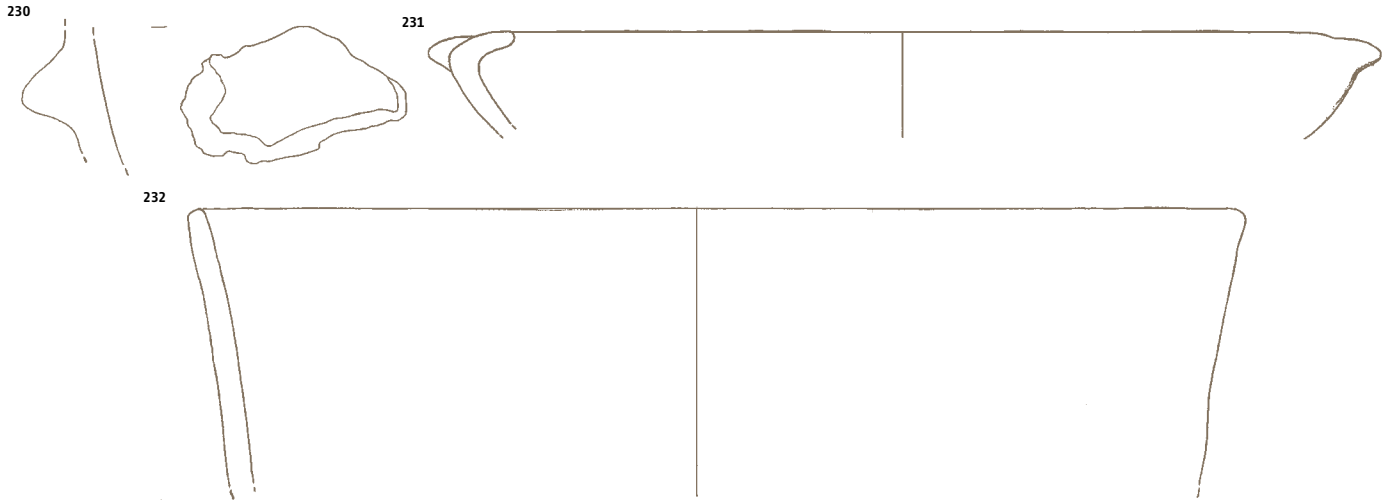

233

234

235

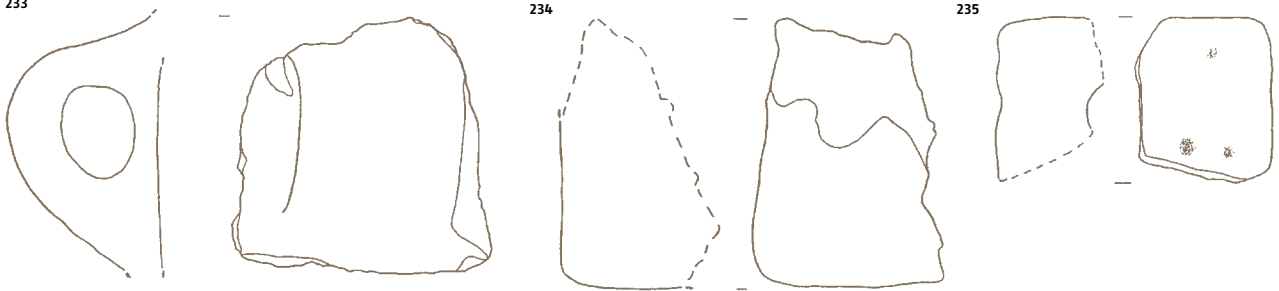

236

237

238

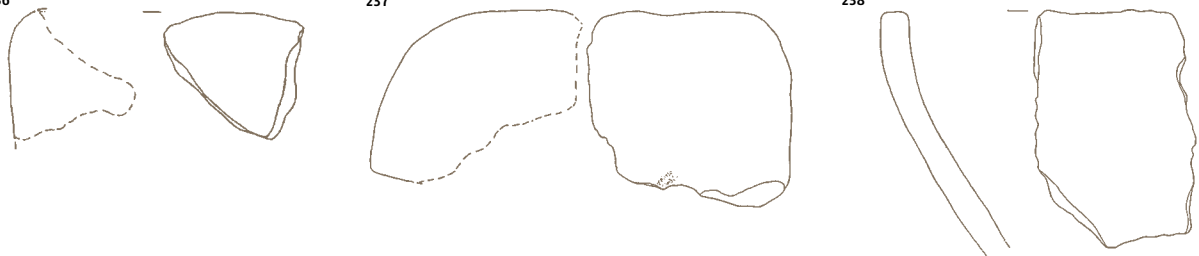

239

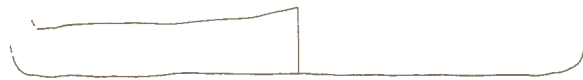

240



241



242



SE 6 230-237  
SE 14 238-241  
SE 16 242

---

**243 SE 18, sek. I, kv. 8,**  
**inv. št. AII 1506-1**

Odlomek ustja lonca, groba keramika rdeče rjave barve, v. 6,1 cm, pr. u. 20 cm.

---

**244 SE 18, sek. I, kv. 8,**  
**inv. št. AII 1506-2**

Odlomek pokrovčka posode, groba keramika rjave barve, š. 3,5 cm, v. 3,5 cm, pr. u. 11 cm.

---

**245 SE 18, sek. I, kv. 8,**  
**inv. št. AII 1506-3**

Odlomek ustja posoda, groba keramika rdeče rjave barve, v. 3 cm, pr. u. 11 cm.

---

**246 SE 18, sek. I, kv. 10,**  
**inv. št. AII 1507-1**

Držaj posode, groba keramika temno rjave barve, š. 6,5 cm, v. 7,7 cm.



---

**247 SE 18, sek. I, kv. 10,**  
**inv. št. AII 1507-3**

Ročaj posode, groba keramika rdeče rjave barve, š. 4 cm, v. 4,5 cm.



---

**248 SE 18, sek. I, kv. 10,**  
**inv. št. AII 1511-1**

Odlomek ustja sklede, groba keramika rdeče rjave barve, v. 3 cm, pr. u. 19 cm.

---

**249 SE 22, sek. I, kv. 7-8,**  
**inv. št. AII 1522-1**

Odlomek ustja posode z odbitim ročajem, groba keramika rjave barve, š. 5,2 cm, v. 4,5 cm.

---



---

**250 SE 22, sek. I, kv. 7-8,**  
**inv. št. AII 1522-2**

Odlomek ustja posode okrašen z vtišnjimi pikami, groba keramika rdeče rjave barve, v. 4,5 cm, pr. u. 13,8 cm.



---

**251 SE 22, sek. I, kv. 7-8,**  
**inv. št. AII 1523-1**

Odlomek ustja lonca, groba keramika rdeče rjave barve, v. 6,1 cm, pr. u. 27 cm.

---

**252 SE 22, sek. I, kv. 7-8,**  
**inv. št. AII 1523-2**

Odlomek ustja sklede, groba keramika rdeče rjave barve, v. 4,8 cm, pr. u. 25,2 cm.

---

**253 SE 22, sek. I, kv. 7-8,**  
**inv. št. AII 1523-3**

Odlomek ustja sklede, groba keramika rjave barve, š. 5,5 cm, v. 3,1 cm, pr. u. 9,7 cm.

---

---

**254 SE 22, sek. I, kv. 7-8,**  
**inv. št. AII 1525-1**

Odlomek ostenja posode okrašena z bradavico, groba keramika rjave barve, š. 5 cm, v. 5,5 cm.



---

**255 SE 22, sek. I, kv. 7-8,**  
**inv. št. AII 1525-2**

Odlomek ostenja posode, okrašena z rebrom s poševnimi vrezji, groba keramika temno rjave barve, š. 3,3 cm, v. 3,5 cm.



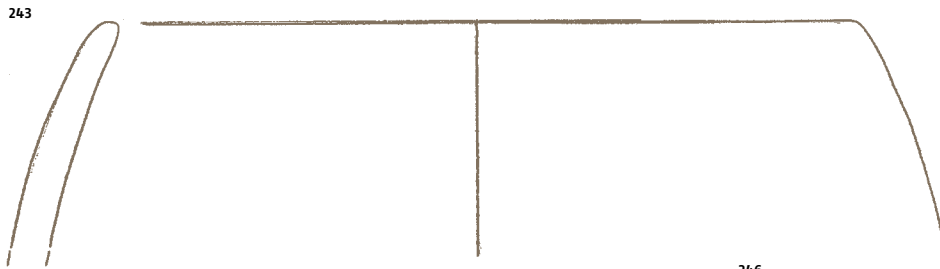

243



244



245

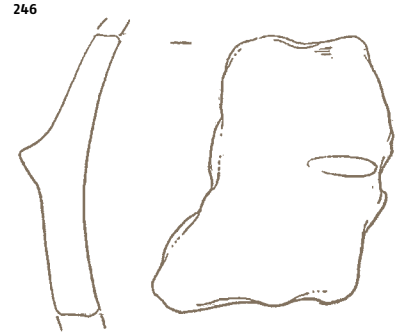

246

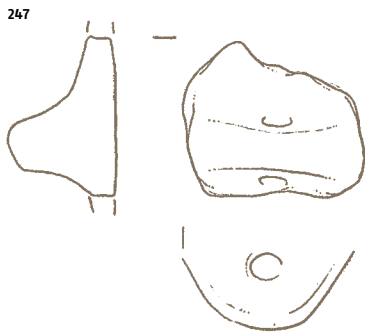

247



248



249

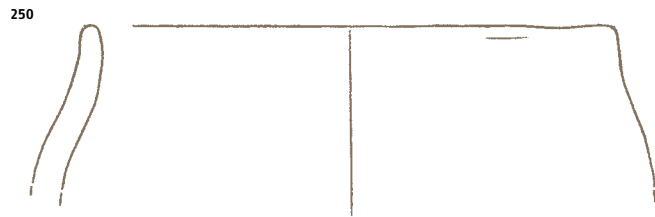

250

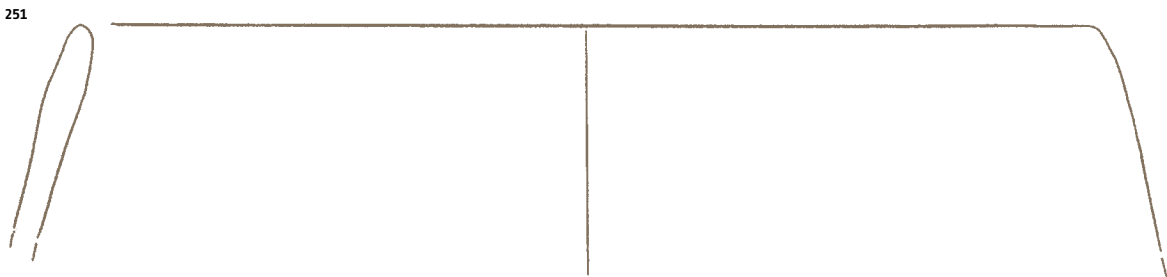

251



252



253

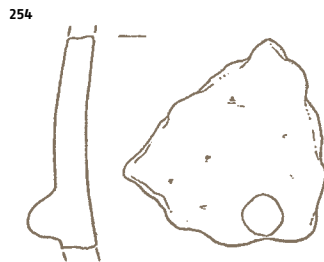

254

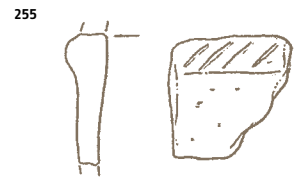

255

SE 18 243-248  
SE 22 249-255



## Večja odpadna jama (SE 28)

---

**256 SE 28, sek. I, kv. 7,**

**inv. št. All 1538-2**

Odlomek ostenja posode okrašene s cikcak kanelurami, groba keramika rjave barve, v. 11,2 cm, najširši pr. 28,2 cm.



**257 SE 28, sek. I, kv. 7,**

**inv. št. All 1539-1**

Odlomek posode, groba keramika rjave barve, v. 8 cm, pr. u. 36,3 cm.

**258 SE 28, sek. I, kv. 7,**

**inv. št. All 1539-2**

Odlomek ustja posode, groba keramika rjave barve, š. 12,5 cm, v. 9,5 cm.

**259 SE 28, sek. I, kv. 7,**

**inv. št. All 1539-3**

Odlomek ustja lonca, groba keramika črne barve, v. 8,2 cm, pr. u. 27,8 cm.

**260 SE 28, sek. I, kv. 7,**

**inv. št. All 1539-4**

Odlomek ustja posode, groba keramika rjave barve, v. 7,2 cm, pr. u. 18,3 cm.



M 1:2  
M 1:3 257

256

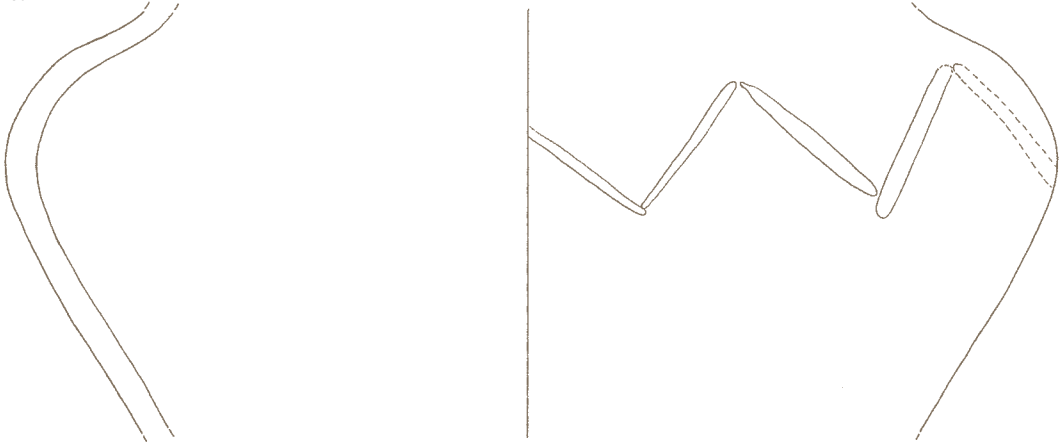

257



258

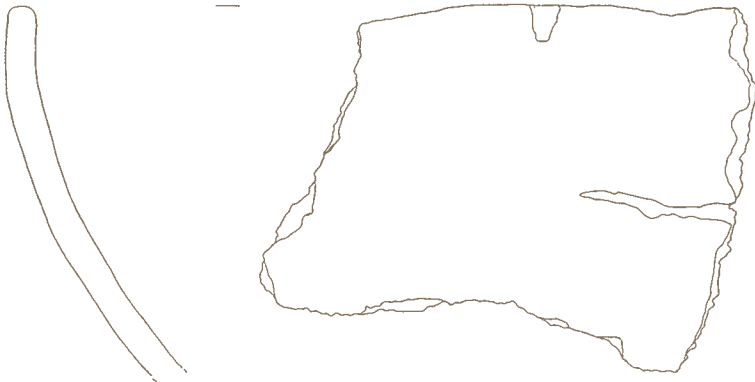

259



260

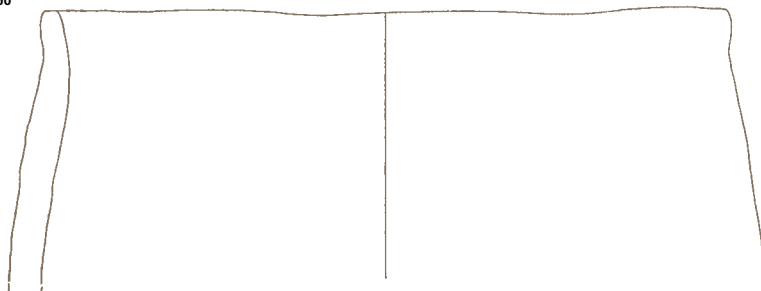

---

**261 SE 28, sek. I, kv. 7,**

**inv. št. AII 1539-5**

Odlomek ustja posode, groba keramika rjave barve, v. 6,5 cm, pr. u. 19,6 cm.



---

**262 SE 28, sek. I, kv. 7,**

**inv. št. AII 1539-6**

Odlomek ustja posode, groba keramika rjave barve, v. 4,6 cm, pr. u. 22 cm.

---

**263 SE 28, sek. I, kv. 7,**

**inv. št. AII 1539-7**

Odlomek ustja posode okrašene-ga z vodoravnimi kanelurami, groba keramika rjave barve, v. 3,6 cm, pr. u. 19 cm.



---

**264 SE 28, sek. I, kv. 7,**

**inv. št. AII 1539-8**

Odlomek ustja posode, groba keramika rdeče rjave barve, v. 7,8 cm, pr. u. 13 cm.



---

**265 SE 28, sek. I, kv. 7,**

**inv. št. AII 1539-9**

Odlomek ustja sklede, groba keramika rjave barve, v. 4,2 cm, pr. u. 14,4 cm.



---

**266 SE 28, sek. I, kv. 7,**

**inv. št. AII 1539-10**

Odlomek ustja lonca, groba keramika rjave barve, v. 6,1 cm, pr. u. 26 cm.



---

**267 SE 28, sek. I, kv. 7,**

**inv. št. AII 1539-12**

Odlomek ustja pladnja, groba keramika sivo rjave barve, š. 8 cm, v. 2,7 cm.

---

**268 SE 28, sek. I, kv. 7,**

**inv. št. AII 1539-13**

Odlomek ustja posode, groba keramika rjave barve, š. 6 cm, v. 5,5 cm.

---

**269 SE 28, sek. I, kv. 7,**

**inv. št. AII 1539-14**

Odlomek ustja sklede, groba keramika črne barve, š. 6,5 cm, v. 4 cm.

---

**270 SE 28, sek. I, kv. 7,**

**inv. št. AII 1539-15**

Odlomek ustja posode, groba keramika temno rjave barve, š. 5,5 cm, v. 5,5 cm.

---

**271 SE 28, sek. I, kv. 7,**

**inv. št. AII 1539-16**

Odlomek ustja lonca, groba keramika temno rjave barve, v. 5,1 cm, pr. u. 22 cm.

261



262



263



264

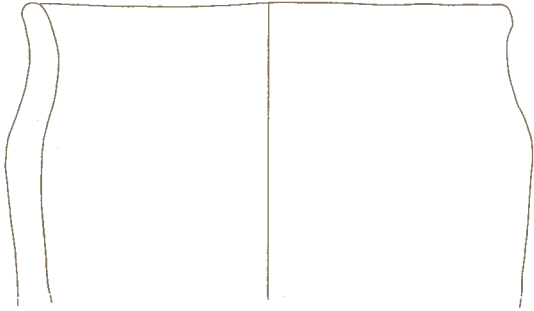

265



266

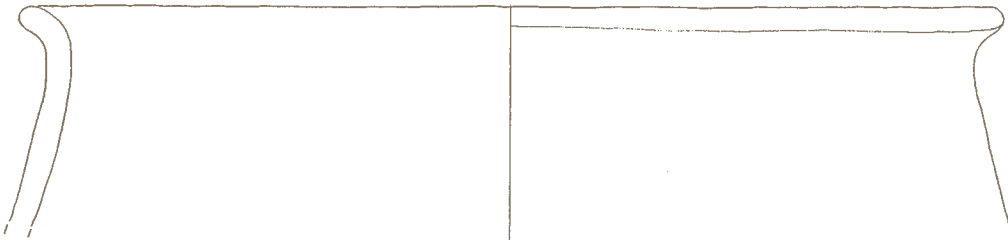

267



269

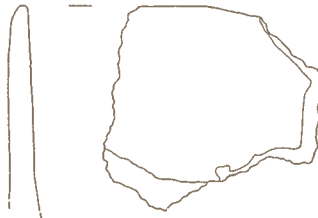

270



268



271

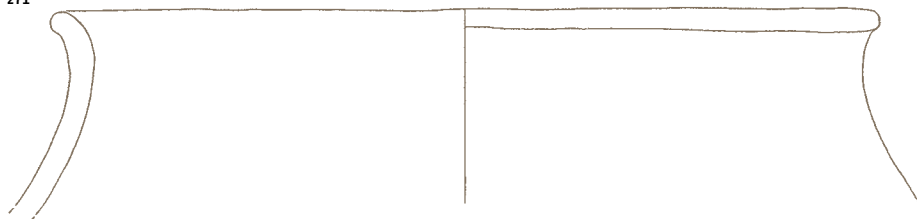

272 SE 28, sek. I, kv. 7,

inv. št. AII 1539-17

Odlomek pokrov posode, groba keramika rjave barve, š. 5,2 cm, v. 5 cm.

273 SE 28, sek. I, kv. 7,

inv. št. AII 1539-18

Odlomek pokrov posode, groba keramika rjave barve, š. 4,2 cm, v. 5 cm.

274 SE 28, sek. I, kv. 7,

inv. št. AII 1539-19

Odlomek ustja sklede, groba keramika rjave barve, v. 3,1 cm, pr. u 21,4 cm.

275 SE 28, sek. I, kv. 7,

inv. št. AII 1539-20

Odlomek ustja posode, groba keramika temno rjave barve, š. 5 cm, v. 4,3 cm.

276 SE 28, sek. I, kv. 7,

inv. št. AII 1539-21

Odlomek ustja sklede, groba keramika temno rjave barve, v. 3,4 cm, pr. u. 9,8 cm.

277 SE 28, sek. I, kv. 7,

inv. št. AII 1539-22

Odlomek ustja posode, groba keramika temno rjave barve, š. 4,5 cm, v. 4 cm.

278 SE 28, sek. I, kv. 7,

inv. št. AII 1539-23

Odlomek ustja sklede, groba keramika črne barve, v. 3,2 cm, pr. u. 24,3 cm.

279 SE 28, sek. I, kv. 7,

inv. št. AII 1539-24

Odlomek ustja posode, groba keramika rdeče rjave barve, š. 4,3 cm, v. 4 cm.

280 SE 28, sek. I, kv. 7,

inv. št. AII 1539-26

Odlomek ustja sklede, groba keramika svetlo rjave barve, š. 4,5 cm, v. 3,7 cm.

281 SE 28, sek. I, kv. 7,

inv. št. AII 1539-27

Odlomek ustja lonca, groba keramika temno rjave barve, š. 3,7 cm, v. 4 cm.

282 SE 28, sek. I, kv. 7,

inv. št. AII 1539-29

Odlomek ustja posode, groba keramika temno rjave barve, š. 4 cm, v. 4,5 cm.

283 SE 28, sek. I, kv. 7,

inv. št. AII 1539-30

Odlomek ustja posode, groba keramika temno rjave barve, š. 4 cm, v. 4 cm.

284 SE 28, sek. I, kv. 7,

inv. št. AII 1539-31

Odlomek ustja sklede, groba keramika temno rjave barve, š. 3,7 cm, v. 2,1 cm, pr. u. 14,3 cm.

285 SE 28, sek. I, kv. 7,

inv. št. AII 1539-36

Odlomek ustja posode, groba keramika temno rjave barve, š. 3,5 cm, v. 2,5 cm.

286 SE 28, sek. I, kv. 7,

inv. št. AII 1539-40

Odlomek ustja sklede, groba keramika črno rjave barve, š. 2,5 cm, v. 3 cm.

287 SE 28, sek. I, kv. 7,

inv. št. AII 1539-41

Odlomek ustja sklede, groba keramika sive barve, š. 3 cm, v. 3 cm.

288 SE 28, sek. I, kv. 7,

inv. št. AII 1540-1

Odlomek ostenja posode, z odbitim ročajem, groba keramika sivo rjave barve, š. 8,7 cm, v. 12 cm.

289 SE 28, sek. I, kv. 7,

inv. št. AII 1540-2

Odlomek ročaja posode okrašen z kanelurami, groba keramika sivo rjave barve, š. 8 cm, v. 4 cm.



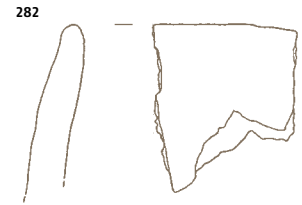
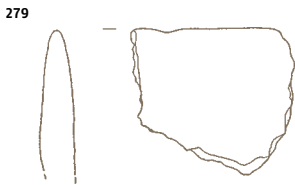
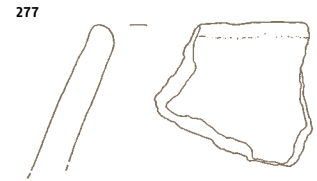
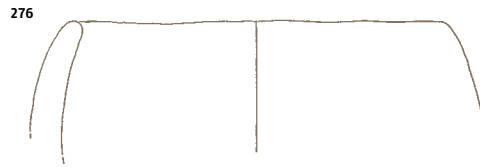
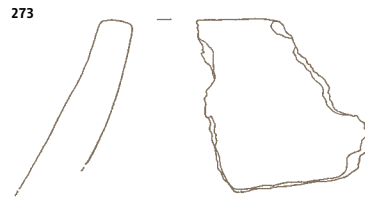



**290 SE 28, sek. I, kv. 7,**  
**inv. št. AII 1540-4**

Odlomek ustja posode z bradavico,  
groba keramika rjave barve,  
š. 6,2 cm, v. 7,3 cm.



**294 SE 28, sek. I, kv. 7,**  
**inv. št. AII 1540-11**

Odlomek ustja skledice z držajem,  
groba keramika temno rjave barve,  
v. 3,5 cm, pr. u. 13,2 cm.



**295 SE 28, sek. I, kv. 7,**  
**inv. št. AII 1540-13**

Držaj posode, groba keramika rdeče  
rjave barve, š. 4,3 cm, v. 3,4 cm.



**291 SE 28, sek. I, kv. 7,**  
**inv. št. AII 1540-5**

Odlomek ostenja posode okrašene-  
ga z vodoravnimi kanelurami, gro-  
ba keramika črne barve, š. 7,8 cm,  
v. 5,5 cm.



**296 SE 28, sek. I, kv. 7,**  
**inv. št. AII 1540-14**

Odlomek ostenja posode okrašenega  
z vodoravno linijo, groba keramika  
sivo rjave barve, š. 4,5 cm, v. 4,7 cm.



**292 SE 28, sek. I, kv. 7,**  
**inv. št. AII 1540-8**

Odlomek ročaja posode, groba ke-  
ramika rdeče rjave barve, š. 7 cm,  
v. 3,5 cm.

**293 SE 28, sek. I, kv. 7,**  
**inv. št. AII 1540-10**

Odlomek ustja posode z držajem,  
groba keramika temno rjave barve,  
š. 4,5 cm, v. 5,3 cm.



**297 SE 28, sek. I, kv. 7,**  
**inv. št. AII 1540-16**

Odlomek ostenja posode z odbitim  
ročajem/držajem, groba keramika  
črne barve, š. 2,5 cm, v. 3,4 cm.

**298 SE 28, sek. I, kv. 7,**  
**inv. št. AII 1540-17**

Odlomek noge posode, groba kera-  
mika temno rjave barve, pr. d. 4 cm,  
v. 2,1 cm.

**299 SE 28, sek. I, kv. 7,**  
**inv. št. AII 1541-1**

Odlomek dna posode, groba kerami-  
ka rdeče rjave barve, pr. d. 17,6 cm,  
v. 2 cm.

**300 SE 28, sek. I, kv. 7,**  
**inv. št. AII 1541-4**

Odlomek dna posode, groba kera-  
mika rdeče rjave barve, pr. d. 14 cm,  
v. 6,5 cm.

**301 SE 28, sek. I, kv. 7,**  
**inv. št. AII 1541-6**

Odlomek dna posode, groba kerami-  
ka rjave barve, pr. d. 14 cm,  
v. 6,6 cm.

**302 SE 28, sek. I, kv. 6,**  
**inv. št. AII 1685**

Odlomek piramidalne uteži na vrhu  
okrašen z tremi vtisnjenimi pikami  
in kanelurami, groba keramika sivo  
rdeče barve, š. 8 cm, v. 4 cm.



**303 SE 28, sek. I, kv. 7,**  
**inv. št. AII 1686-1**

Odlomek piramidalne uteži, groba  
keramika sivo rdeče barve, š. 8 cm,  
v. 8 cm.



**304 SE 28, sek. I, kv. 7,**  
**inv. št. AII 1686-2**

Odlomek piramidalne uteži, gro-  
ba keramika rjave barve, š. 5,3 cm,  
v. 4 cm.

M 1:2

290

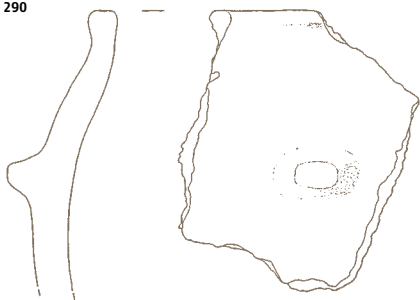

291



292



293

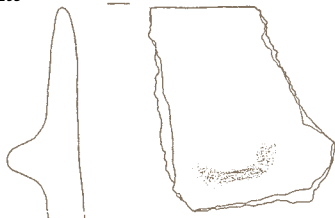

294



295

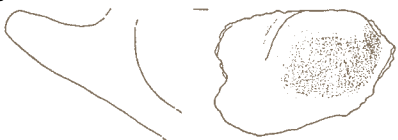

296



297



298



299



300



301

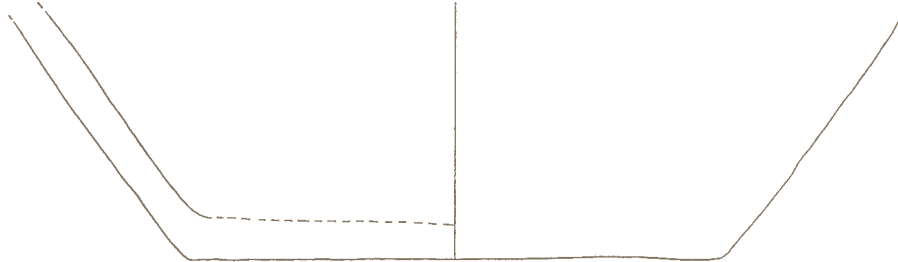

302



303



304



SE 28

SE 28

---

**305 SE 30, sek. I, kv. 4,**

**inv. št. All 1545-1**

Odlomek pokrova, groba keramika  
rjave barve, š. 15 cm, v. 11 cm.

---

**310 SE 30, sek. I, kv. 4,**

**inv. št. All 1545-6**

Odlomek ustja lonca z odbitim ročajem, groba keramika sive barve, š. 9,5 cm, v. 8,5 cm.

#### Zgostitev keramike (SE 30)

---

**306 SE 30, sek. I, kv. 4,**

**inv. št. All 1545-2**

Odlomek ustja lonca, groba keramika sivo črne barve, v. 5,2 cm, pr. u 14 cm.



---

**307 SE 30, sek. I, kv. 4,**

**inv. št. All 1545-3**

Odlomek izvihanega ustja lonca, groba keramika sivo rjave barve, v. 6,8 cm, pr. u. 26,8 cm.

---

**311 SE 30, sek. I, kv. 4,**

**inv. št. All 1545-7**

Odlomek ustja lonca z odbito bradavico, groba keramika sivo rjave barve, š. 8 cm, v. 8 cm.

---

**308 SE 30, sek. I, kv. 4,**

**inv. št. All 1545-4**

Odlomek ustja lonca, groba keramika sivo rdeče barve, š. 12,3 cm, v. 10,7 cm.

---

**312 SE 30, sek. I, kv. 4,**

**inv. št. All 1545-8**

Odlomek krožnika, groba keramika sivo oranžne barve, š. 11,5 cm, v. 8 cm.

---

**309 SE 30, sek. I, kv. 4,**

**inv. št. All 1545-5**

Odlomek lonca, groba keramika sive barve, v. 9,5 cm, pr. u. 30,1 cm.



305



306



307

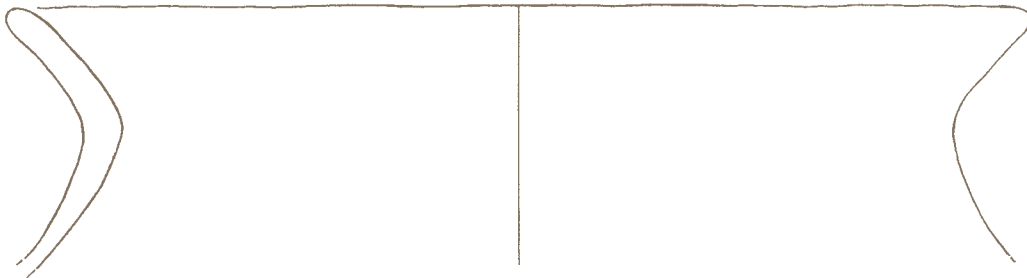

308

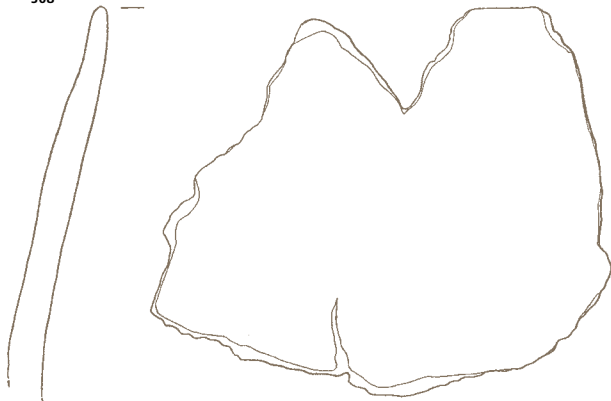

309



310

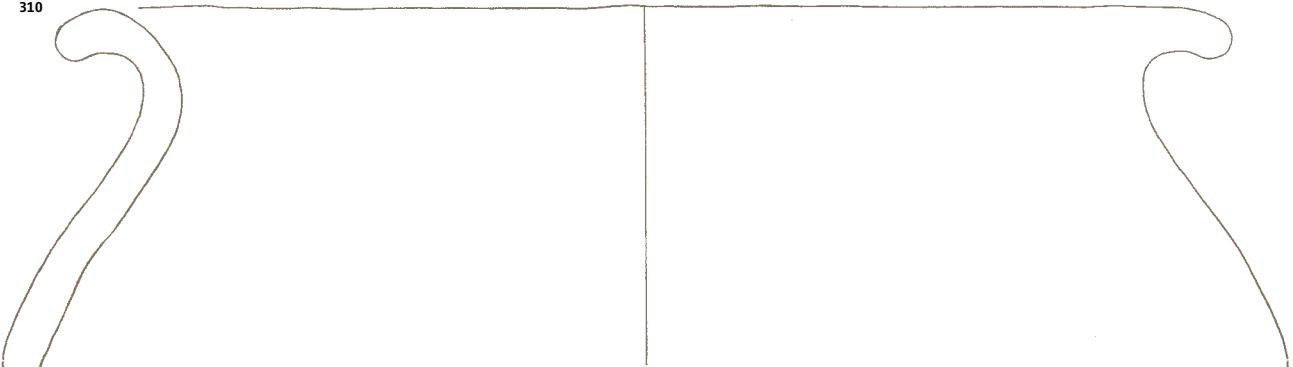

311

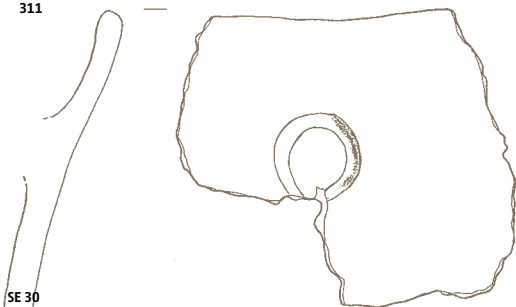

312



SE 30

---

**313 SE 30, sek. I, kv. 4,**

**inv. št. AII 1545-9**

Odlomek ustja lonca, groba keramika sive barve, š. 10 cm, v. 7 cm.

---

**314 SE 30, sek. I, kv. 4,**

**inv. št. AII 1545-10**

Odlomek izvihanega ustja lonca, groba keramika sivo oranžne barve, š. 13 cm, v. 6 cm.

---

**315 SE 30, sek. I, kv. 4,**

**inv. št. AII 1545-111**

Odlomek ustja posode, groba keramika sivo rjave barve, v. 2,8 cm, pr. u. 14 cm.

---

**316 SE 30, sek. I, kv. 4,**

**inv. št. AII 1545-12**

Odlomek izvihanega ustja lonca, groba keramika sivo rjave barve, v. 9,8 cm, pr. u. 24,1 cm.

---



---

**319 SE 30, sek. I, kv. 4,**

**inv. št. AII 1545-16**

Odlomek ustja sklede okrašene z vodornimi kanelurami, groba keramika sivo oranžne barve, v. 5,7 cm, pr. u. 23,2 cm.

---



---

**320 SE 30, sek. I, kv. 4,**

**inv. št. AII 1545-17**

Odlomek ustja lonca, groba keramika temno rjave barve, v. 8,3 cm, pr. u. 20,5 cm.

---

**321 SE 30, sek. I, kv. 4,**

**inv. št. AII 1545-18**

Odlomek ustja sklede, groba keramika sivo rdeče barve, v. 4,9 cm, pr. u. 20,4 cm.

---

---

**317 SE 30, sek. I, kv. 4,**

**inv. št. AII 1545-14**

Odlomek ustja lonca, groba keramika sivo rjave barve, š. 8 cm, v. 4,5 cm.

---

**318 SE 30, sek. I, kv. 4,**

**inv. št. AII 1545-15**

Odlomek izvihanega ustja lonca, groba keramika sivo oranžne barve, š. 9 cm, v. 6,5 cm.

---

M 1:2

313

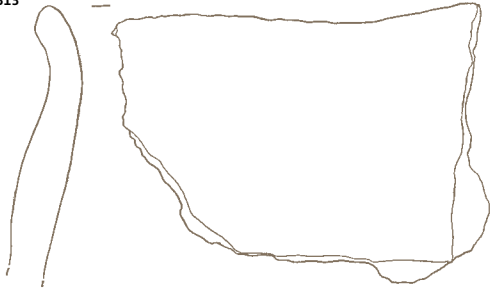

314

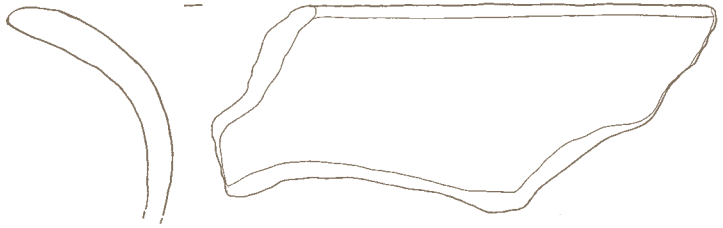

315



316

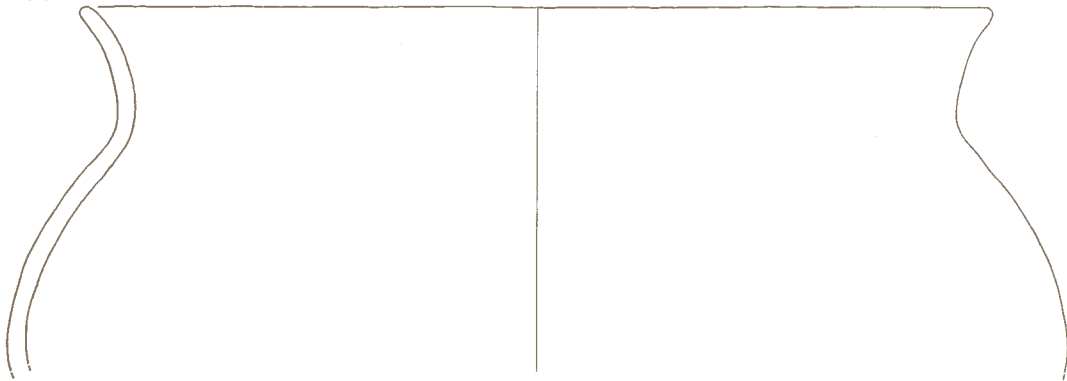

317

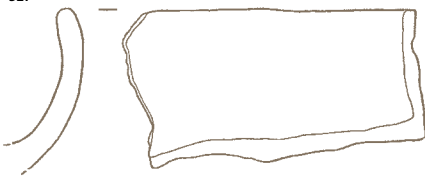

318



319

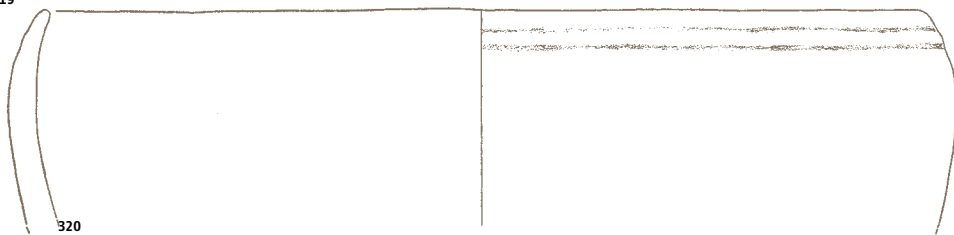

320

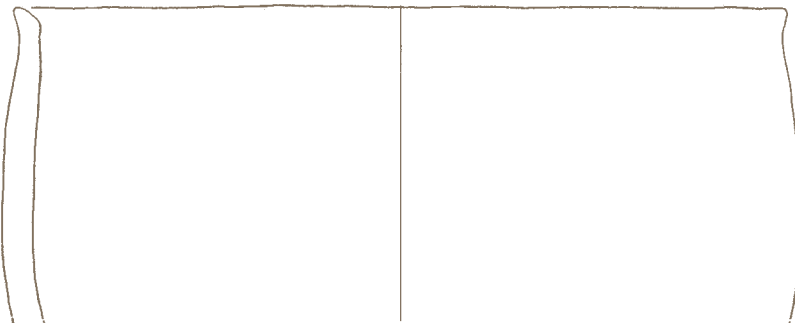

321



SE 30



---

**322 SE 30, sek. I, kv. 4,**

**inv. št. All 1545-20**

Odlomek izvihanega ustja lonca, groba keramika sive barve, š. 9,2 cm, v. 6,1 cm.

---

**323 SE 30, sek. I, kv. 4,**

**inv. št. All 1545-22**

Odlomek ustja lonca, groba keramika sivo oranžne barve, š. 7,8 cm, v. 8,5 cm.

---

**324 SE 30, sek. I, kv. 4,**

**inv. št. All 1545-23**

Odlomek ustja lonca, groba keramika sivo oranžne barve, v. 3,4 cm, pr. u. 16,9 cm.

---

**325 SE 30, sek. I, kv. 4,**

**inv. št. All 1545-25**

Odlomek ustja posode, groba keramika sive barve, š. 8 cm, v. 7,7 cm.

---

**326 SE 30, sek. I, kv. 4,**

**inv. št. All 1545-26**

Odlomek ustja posode, groba keramika sivo rjave barve, v. 6,1 cm, pr. u. 21,4 cm.

---

**327 SE 30, sek. I, kv. 4,**

**inv. št. All 1545-27**

Odlomek izvihanega ustja lonca, groba keramika sive barve, š. 6,5 cm, v. 8 cm.

---

**328 SE 30, sek. I, kv. 4,**

**inv. št. All 1545-28**

Odlomek izvihanega ustja lonca, groba keramika sive barve, š. 8 cm, v. 8 cm.

---

---

**329 SE 30, sek. I, kv. 4,**

**inv. št. All 1545-29**

Odlomek ustja skleda okrašena z navpičnimi kanelurami, groba keramika sive barve, v. 4,8 cm, pr. u. 19,6 cm.

---



---

**330 SE 30, sek. I, kv. 4,**

**inv. št. All 1545-13**

Odlomek ustja posode, groba keramika rjave barve, v. 6, pr. u. 19,6 cm.

---

322

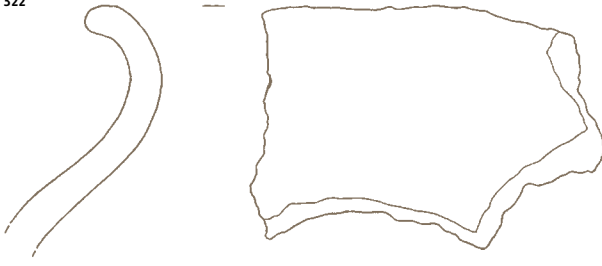

323

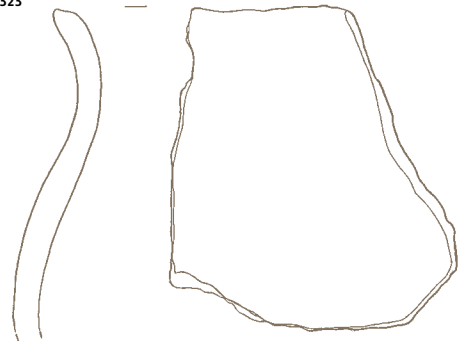

324



325

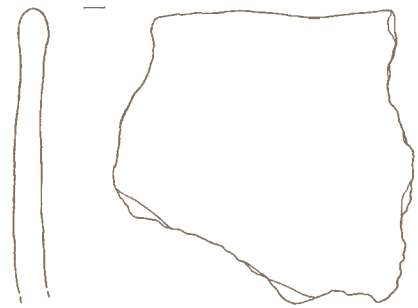

326



327

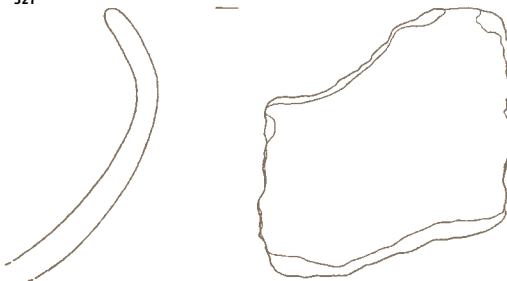

328



329

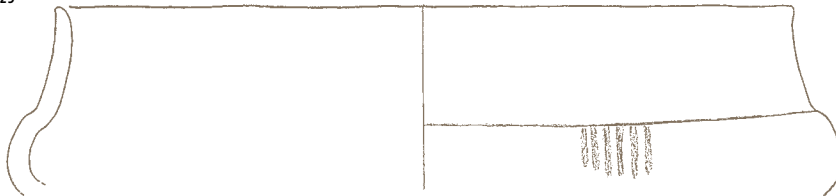

330

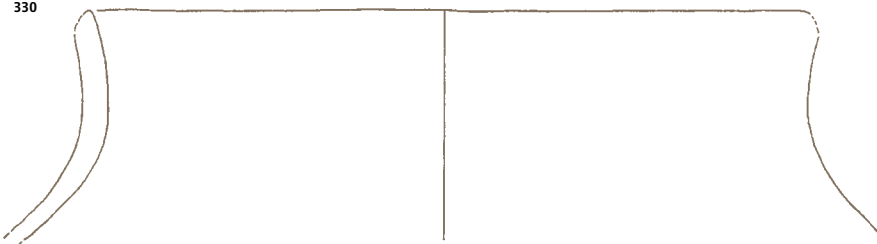

---

**331 SE 30, sek. I, kv. 4,**

**inv. št. All 1545-31**

Odlomek ustja sklede, groba keramika sivo rjave barve, š. 7,5 cm, v. 7 cm.

---

**332 SE 30, sek. I, kv. 4,**

**inv. št. All 1545-32**

Odlomek ustja sklede, groba keramika sive barve, š. 7,8 cm, v. 6,2 cm.

---

**333 SE 30, sek. I, kv. 4,**

**inv. št. All 1545-33**

Odlomek izvihanega ustja lonca, groba keramika sivo rjave barve, š. 8 cm, v. 5,5 cm.

---

**334 SE 30, sek. I, kv. 4,**

**inv. št. All 1545-34**

Odlomek ustja posode, groba keramika sivo oranžne barve, š. 6,5 cm, v. 7,2 cm.

---

**335 SE 30, sek. I, kv. 4,**

**inv. št. All 1545-35**

Odlomek ustja lonca, groba keramika sive barve, š. 7 cm, v. 4,8 cm.

---

**336 SE 30, sek. I, kv. 4,**

**inv. št. All 1545-38**

Odlomek izvihanega ustja lonca, groba keramika sivo oranžne barve, š. 6 cm, v. 6,5 cm.

---

**337 SE 30, sek. I, kv. 4,**

**inv. št. All 1545-39**

Odlomek izvihanega ustja lonca, groba keramika sive barve, š. 8 cm, v. 5 cm.

---

**338 SE 30, sek. I, kv. 4,**

**inv. št. All 1545-40**

Odlomek rahlo izvihanega ustja lonca, groba keramika sivo rdeče barve, v. 5,4 cm, pr. u. 18,3 cm.

---

**339 SE 30, sek. I, kv. 4,**

**inv. št. All 1545-35**

Odlomek izvihanega ustja lonca, groba keramika sive barve, š. 7,8 cm, v. 5,2 cm.

---

**340 SE 30, sek. I, kv. 4,**

**inv. št. All 1545-43**

Odlomek izvihanega ustja lonca, groba keramika sivo rjave barve, v. 4,1 cm, pr. u. 15,1 cm.

---

---

**341 SE 30, sek. I, kv. 4,**

**inv. št. All 1545-44**

Odlomek ustja lonca, groba keramika sive barve, š. 7 cm, v. 5,5 cm.

---

**342 SE 30, sek. I, kv. 4,**

**inv. št. All 1545-46**

Odlomek ustja posode, groba keramika sivo rjave barve, š. 4,8 cm, v. 6,1 cm.

---

**343 SE 30, sek. I, kv. 4,**

**inv. št. All 1545-49**

Odlomek ustja lonca z držajem, groba keramika sivo oranžne barve, š. 4,5 cm, v. 7 cm.

---



---

**344 SE 30, sek. I, kv. 4,**

**inv. št. All 1545-51**

Odlomek ustja lonca, groba keramika sivo rdeče barve, š. 8,2 cm, v. 5 cm.

---

**345 SE 30, sek. I, kv. 4,**

**inv. št. All 1545-53**

Odlomek izvihanega ustja lonca, groba keramika sivo oranžne barve, v. 4 cm, pr. u. 20,8 cm.

---

M 1:2

331



332



333



334

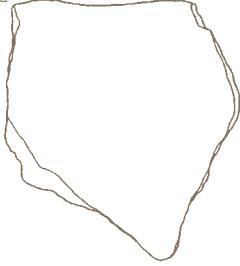

335

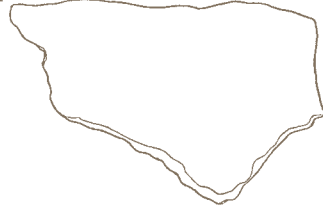

336

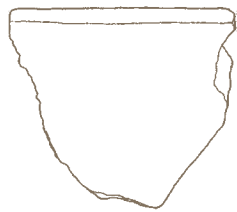

337

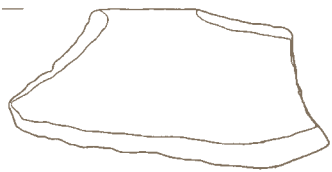

338



339



340



341

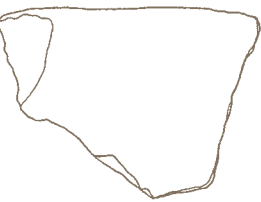

342



343



344



345

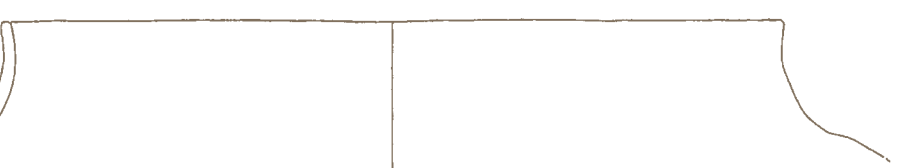

SE 30

---

**346 SE 30, sek. I, kv. 4,**

**inv. št. AII 1545-54**

Odlomek ustja krožnika, groba keramika rjave barve, š. 7,2 cm, v. 3 cm.

---

**347 SE 30, sek. I, kv. 4,**

**inv. št. AII 1545-58**

Odlomek izvihanega ustja lonca, groba keramika sivo rjave barve, š. 5,8 cm, v. 6,8 cm.

---

**348 SE 30, sek. I, kv. 4,**

**inv. št. AII 1545-59**

Odlomek ustja posode, groba keramika sivo rjave barve, š. 6,4 cm, v. 5,6 cm.

---

**349 SE 30, sek. I, kv. 4,**

**inv. št. AII 1545-61**

Odlomek ustja sklede, groba keramika oker barve, š. 7 cm, v. 4,3 cm.

---

**350 SE 30, sek. I, kv. 4,**

**inv. št. AII 1545-63**

Odlomek izvihanega ustja lonca, groba keramika sive barve, š. 8 cm, v. 3,3 cm.

---

**351 SE 30, sek. I, kv. 4,**

**inv. št. AII 1545-64**

Odlomek ustja posode, groba keramika oranžne barve, š. 5,6 cm, v. 4,3 cm.

---

**352 SE 30, sek. I, kv. 4,**

**inv. št. AII 1545-67**

Odlomek ustja posode, groba keramika sive barve, v. 3,8 cm, pr. u. 12,2 cm.

---

**353 SE 30, sek. I, kv. 4,**

**inv. št. AII 1545-68**

Odlomek ustja posode, groba keramika sivo rjave barve, š. 7 cm, v. 3,5 cm.

---

**354 SE 30, sek. I, kv. 4,**

**inv. št. AII 1545-69**

Odlomek ustja lonca, groba keramika sivo rjave barve, š. 6,5 cm, v. 4,5 cm.

---

**355 SE 30, sek. I, kv. 4,**

**inv. št. AII 1545-70**

Odlomek izvihanega ustja lonca, groba keramika sive barve, š. 4,8 cm, v. 3,8 cm.

---

---

**356 SE 30, sek. I, kv. 4,**

**inv. št. AII 1545-73**

Odlomek ustja posode, groba keramika rjave barve, š. 5,1 cm, v. 4,6 cm.

---

**357 SE 30, sek. I, kv. 4,**

**inv. št. AII 1545-76**

Odlomek izvihanega ustja lonca, groba keramika sivo rjave barve, š. 6 cm, v. 3,8 cm.

---

**358 SE 30, sek. I, kv. 4,**

**inv. št. AII 1545-84**

Odlomek rahlo izvihanega ustja lonca, groba keramika črno rjave barve, š. 5 cm, v. 4 cm.

---

**359 SE 30, sek. I, kv. 4,**

**inv. št. AII 1545-77**

Odlomek ostenja posode, groba keramika oker barve, š. 7 cm, v. 2 cm.

---

**360 SE 30, sek. I, kv. 4,**

**inv. št. AII 1545-90**

Odlomek ustja sklede, groba keramika sivo oranžne barve, š. 4,5 cm, v. 4,7 cm.

---

**361 SE 30, sek. I, kv. 4,**

**inv. št. AII 1545-91**

Odlomek ustja sklede, groba keramika sive barve, š. 5,2 cm, v. 3,2 cm.

---

**362 SE 30, sek. I, kv. 4,**

**inv. št. AII 1547-3**

Odlomek ustja skodele z ročajem, groba keramika sivo oranžne barve, š. 10 cm, v. 5,5 cm.

---



---

**363 SE 30, sek. I, kv. 4,**

**inv. št. AII 1547-4**

Odlomek ostenja večje posode z držajem, groba keramika sivo rjave barve, š. 11 cm, v. 7 cm.

---

M 1:2

346



347

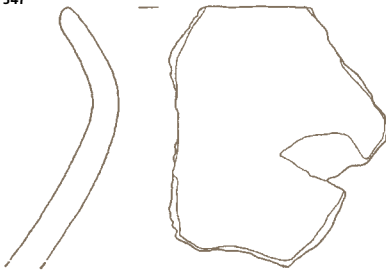

348

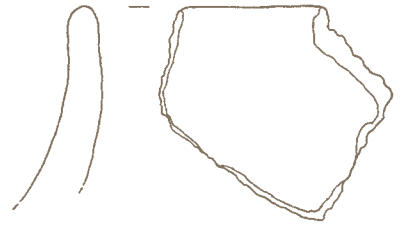

349

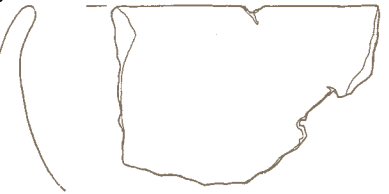

350



351



352

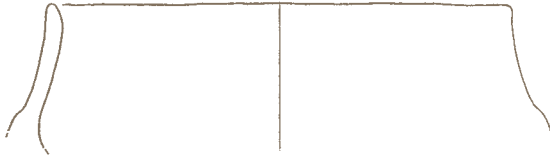

353



354

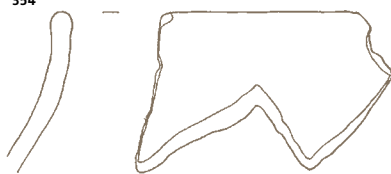

355



356



357



358



359

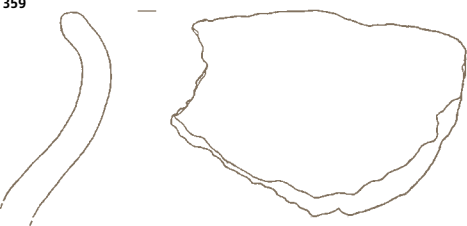

360



361



362

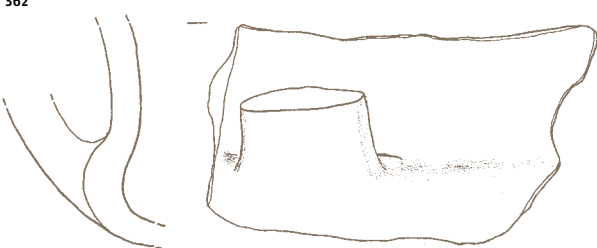

363

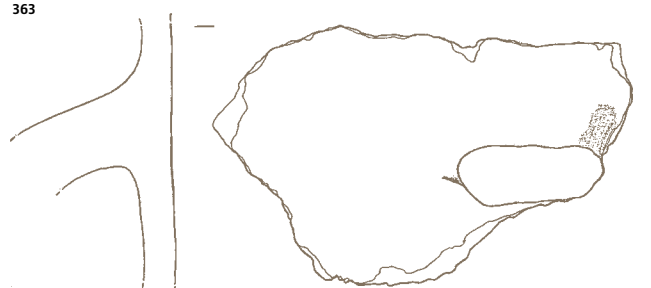

SE 30



---

**364 SE 30, sek. I, kv. 4,**

**inv. št. All 1547-5**

Odlomek ostenja posode okrašene z rebrom in vtisnjenimi pikami v obliki cveta, groba keramika sivo črne barve, š. 8 cm, v. 12 cm.



---

**369 SE 30, sek. I, kv. 4,**

**inv. št. All 1547-13**

Odlomek ostenja lonca okrašenga z rebrom, groba keramika sivo rjave barve, š. 8,5 cm, v. 9,5 cm.



---

**365 SE 30, sek. I, kv. 4,**

**inv. št. All 1547-7**

Odlomek ostenja posode z bradavico, groba keramika sivo oranžne barve, š. 7 cm, v. 8 cm.

---

**366 SE 30, sek. I, kv. 4,**

**inv. št. All 1547-1**

Odlomek ostenja posode okrašene z bradavico, groba keramika sivo rjave barve, š. 5,5 cm, v. 10,5 cm.

---

**367 SE 30, sek. I, kv. 4,**

**inv. št. All 1547-10**

Odlomek ostenja posode z bradavico, groba keramika sivo rjave barve, š. 5 cm, v. 9,5 cm.



---

**368 SE 30, sek. I, kv. 4,**

**inv. št. All 1547-11**

Odlomek ustja lonca z držajem, groba keramika sive barve, š. 6 cm, v. 7 cm.

---

**372 SE 30, sek. I, kv. 4,**

**inv. št. All 1547-16**

Odlomek ostenja posode okrašene z bradavico, groba keramika oranžne barve, š. 8,8 cm, v. 8,8 cm.

---

**373 SE 30, sek. I, kv. 4,**

**inv. št. All 1547-17**

Odlomek ostenja posode okrašene z vodoravnimi kanelurami, groba keramika sivo rjave barve, š. 8 cm, v. 5 cm.

364

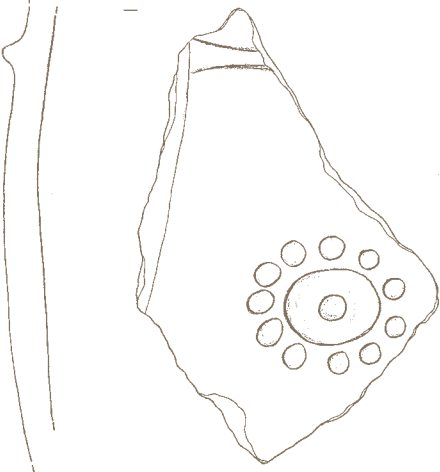

365

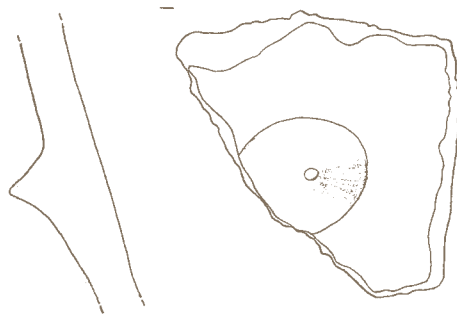

366

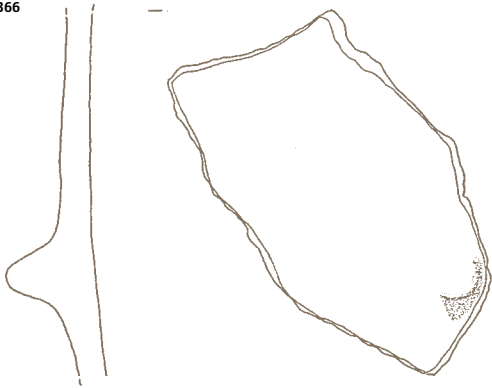

367



368



369

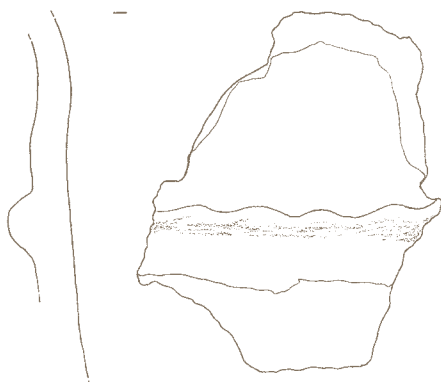

370



371



372

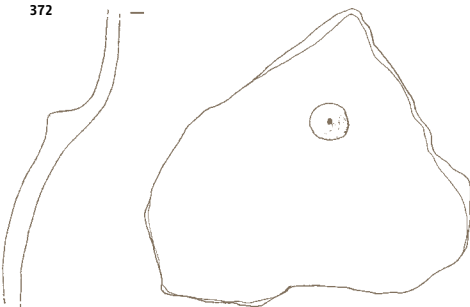

373

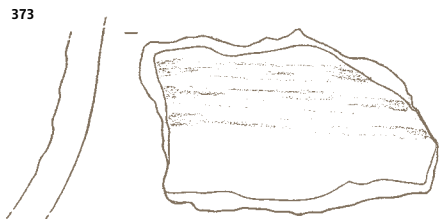

---

**374 SE 30, sek. I, kv. 4,**

**inv. št. AII 1547-19**

Odlomek ostenja posode, okrašene z rebrom, groba keramika sive barve, v. 6 cm, najširši pr. 23 cm.

---

**375 SE 30, sek. I, kv. 4,**

**inv. št. AII 1547-20**

Odlomek ustja skodele z odbitim ročajem, groba keramika oranžne barve, š. 7,2 cm, v. 8,8 cm.

---

**376 SE 30, sek. I, kv. 4,**

**inv. št. AII 1547-21**

Odlomek ostenja posode, okrašene z bradavico, groba keramika sive barve, š. 7,4 cm, v. 6,7 cm.

---

**377 SE 30, sek. I, kv. 4,**

**inv. št. AII 1547-22**

Odlomek ostenja posode, okrašene rebrom, groba keramika sive barve, š. 6,3 cm, v. 6 cm.

---

**378 SE 30, sek. I, kv. 4,**

**inv. št. AII 1547-23**

Odlomek ostenja posode, okrašene z rebrom, groba keramika sive barve, š. 7,4 cm, v. 6,7 cm.

---

**379 SE 30, sek. I, kv. 4,**

**inv. št. AII 1547-24**

Odlomek ostenja z jezičastim držajem, groba keramika oranžno sive barve, š. 9,3 cm, v. 4 cm.

---

**380 SE 30, sek. I, kv. 4,**

**inv. št. AII 1547-25**

Odlomek ostenja okrašenega z bradavico, groba keramika sive barve, š. 8 cm, v. 5 cm.

---

**381 SE 30, sek. I, kv. 4,**

**inv. št. AII 1547-26**

Odlomek ostenja posode, okrašenega z bradavico, groba keramika sivo oranžne barve, š. 8 cm, v. 6,3 cm.

---

**382 SE 30, sek. I, kv. 4,**

**inv. št. AII 1547-28**

Odlomek ostenja posode z jezičastim držajem, groba keramika rjave barve, š. 5,5 cm, v. 5,5 cm.

---

---

**383 SE 30, sek. I, kv. 4,**

**inv. št. AII 1547-29**

Odlomek ostenja posode, okrašene z bradavico, groba keramika sive barve, š. 7,5 cm, v. 5,5 cm.

---

**384 SE 30, sek. I, kv. 4,**

**inv. št. AII 1547-33**

Odlomek ročaja posode, groba keramika oker barve, š. 4,2 cm, v. 6,3 cm.

---

374

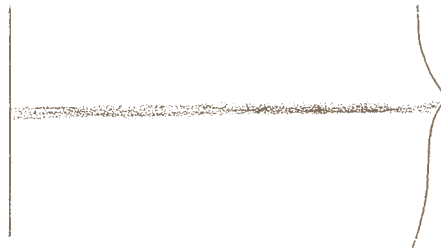

375

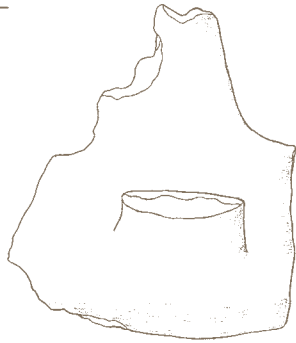

376



377

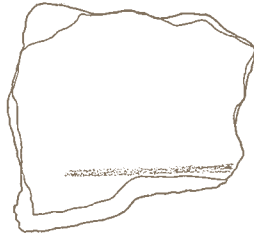

378

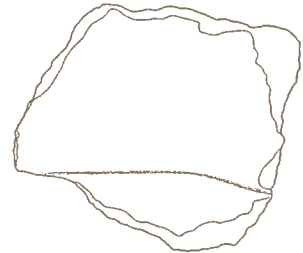

379



380

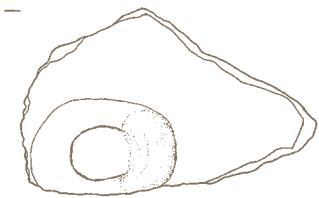

381

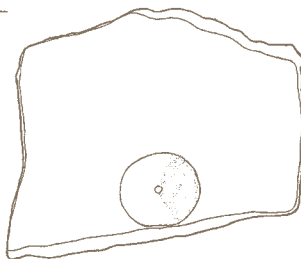

382

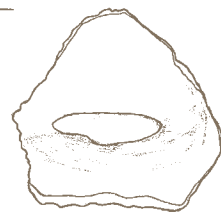

383

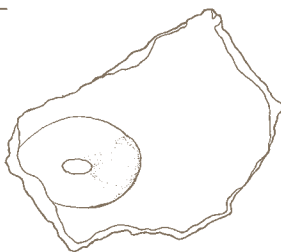

384



---

**385 SE 30, sek. I, kv. 4,**

**inv. št. All 1547-36**

Odlomek ostenja posode z jezičastim držajem, groba keramika rjave barve, š. 6,4 cm, v. 5,5 cm.

---

**386 SE 30, sek. I, kv. 4,**

**inv. št. All 1547-37**

Odlomek ustja lonca, groba keramika sive barve, š. 8 cm, v. 5,5 cm.

---

**387 SE 30, sek. I, kv. 4,**

**inv. št. All 1547-40**

Odlomek ostenja posode, okrašene rebrom, groba keramika sive barve, š. 5 cm, v. 6,3 cm.

---

**388 SE 30, sek. I, kv. 4,**

**inv. št. All 1547-41**

Odlomek ostenja posode z jezičastim držajem, groba keramika rjave barve, š. 5,5 cm, v. 4,7 cm.

---

**389 SE 30, sek. I, kv. 4,**

**inv. št. All 1547-46**

Odlomek ostenja posode okrašene z rebrom, groba keramika sivo rjave barve, š. 4,8 cm, v. 6,8 cm.

---

**390 SE 30, sek. I, kv. 4,**

**inv. št. All 1547-47**

Odlomek ostenja posode z vodoravno kaneluro, groba keramika oker barve, š. 6,3 cm, v. 4,5 cm.

---

**391 SE 30, sek. I, kv. 4,**

**inv. št. All 1547-49**

Odlomek ostenja posode okrašene z bradavico, groba keramika rjave barve, š. 4 cm, v. 4,5 cm.

---

**392 SE 30, sek. I, kv. 4,**

**inv. št. All 1547-51**

Odlomek ostenja posode okrašene rebrom, groba keramika sivo rdeče barve, š. 6,2 cm, v. 4,9 cm.

---

**393 SE 30, sek. I, kv. 4,**

**inv. št. All 1547-53**

Odlomek ostenja posode z odbitim ročajem, groba keramika rjave barve, š. 5,4 cm, v. 6,4 cm.

---

**394 SE 30, sek. I, kv. 4,**

**inv. št. All 1547-55**

Odlomek ostenja posode okrašene z bradavico, groba keramika sive barve, š. 6,6 cm, v. 3,4 cm.

---

---

**395 SE 30, sek. I, kv. 4,**

**inv. št. All 1547-56**

Jezičasti držaj posode, groba keramika sivo oranžne barve, š. 4,7 cm, v. 4 cm.

---

**396 SE 30, sek. I, kv. 4,**

**inv. št. All 1547-60**

Jezičasti držaj posode, groba keramika rjave barve, š. 4 cm, v. 5 cm.

---

**397 SE 30, sek. I, kv. 4,**

**inv. št. All 1547-63**

Odlomek ročaja posode, groba keramika rjave barve, š. 2 cm, v. 5,2 cm.

---

**398 SE 30, sek. I, kv. 4,**

**inv. št. All 1547-66**

Odlomek ostenja skleda, groba keramika sivo rjave barve, š. 5 cm, v. 4,8 cm.

---



---

**399 SE 30, sek. I, kv. 4,**

**inv. št. All 1547-68**

Odlomek ostenja posode okrašene z bradavico, groba keramika sive barve, š. 5,7 cm, v. 3,8 cm.

---

**400 SE 30, sek. I, kv. 4,**

**inv. št. All 1547-73**

Odlomek pokrova posode?, groba keramika sivo oranžne barve, š. 5 cm, v. 4,5 cm.

---

**401 SE 30, sek. I, kv. 4,**

**inv. št. All 1547-77**

Odlomek skodele, groba keramika oker barve, š. 7 cm, v. 2 cm.

---

**402 SE 30, sek. I, kv. 4,**

**inv. št. All 1547-78**

Odlomek ostenja posode okrašene z bradavico, groba keramika sive barve, š. 5,3 cm, v. 3 cm.

---

**403 SE 30, sek. I, kv. 4,**

**inv. št. All 1547-83**

Držaj posode, groba keramika rjave barve, š. 5 cm, v. 3 cm.

---

---

**404 SE 30, sek. I, kv. 4,**

**inv. št. All 1547-85**

Odlomek držaja posode, groba keramika sive barve, š. 2,4 cm, v. 5 cm.

---

**405 SE 30, sek. I, kv. 4,**

**inv. št. All 1548**

Odlomek robnega dela ognjiščne kože z dvema vtisnjenima luknjama, sive barve, š. 7,4 cm, v. 4,5 cm.

---

385

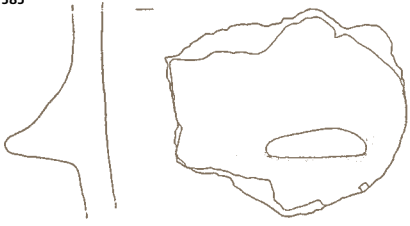

386

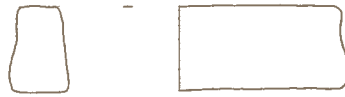

387



388



389



390



391



392



393

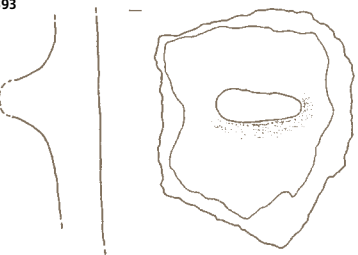

394



395



396



397

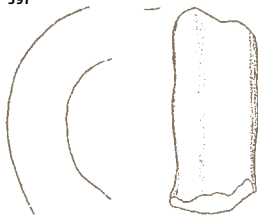

398

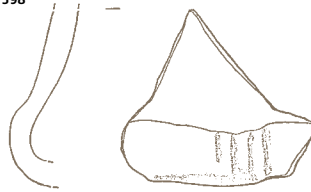

399



400



401



402



405



403



404





---

**406 SE 30, sek. I, kv. 4,**

**inv. št. All 1548**

Odlomek robnega dela ognjiščne  
koze, sive barve, š. 10,1 cm,  
v. 3,8 cm.

---

**407 SE 30, sek. I, kv. 4,**

**inv. št. All 1548**

Odlomek robnega dela ognjiščne  
koze z ohranjenim polkrožnim de-  
lom (glava živali) na notranji strani,  
sive barve, š. 19,5 cm, v. 9,2 cm.

---



---

**408 SE 30, sek. I, kv. 4,**

**inv. št. All 1548**

Odlomek robnega dela ognjiščne  
koze z ohranjenim polkrožnim de-  
lom na notranji strani, sive barve,  
š. 16,9, v. 8 cm.

---



---

**409 SE 30, sek. I, kv. 4,**

**inv. št. All 1548**

Odlomek robnega dela ognjiščne  
koze, sive barve, š. 5,45 cm,  
v. 4,9 cm.

---

**410 SE 30, sek. I, kv. 4,**

**inv. št. All 1548**

Odlomek spodnjega dela ognjiščne  
koze, sive barve, š. 10,9 cm,  
v. 7,2 cm.

---

406

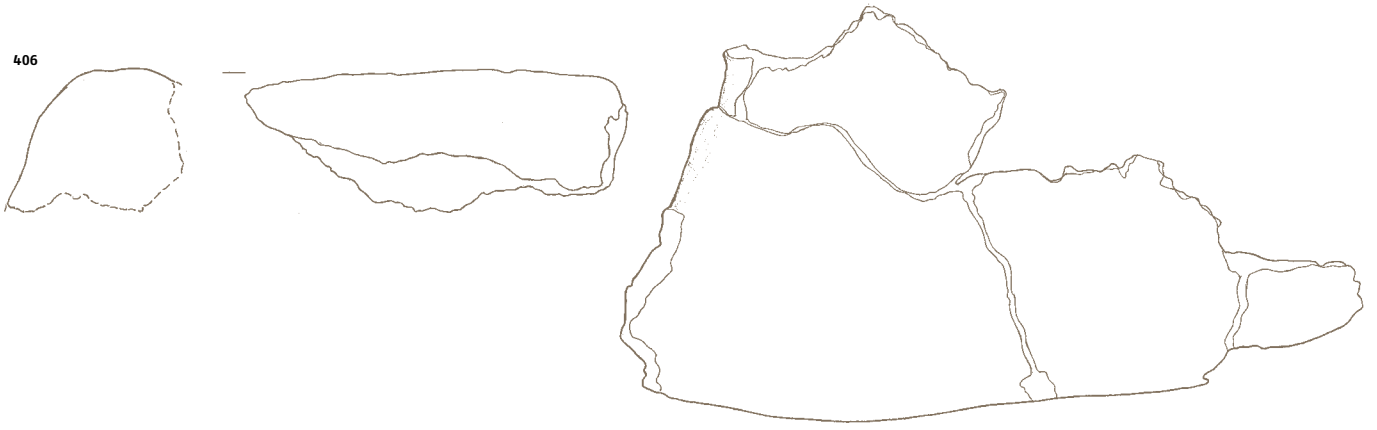

407

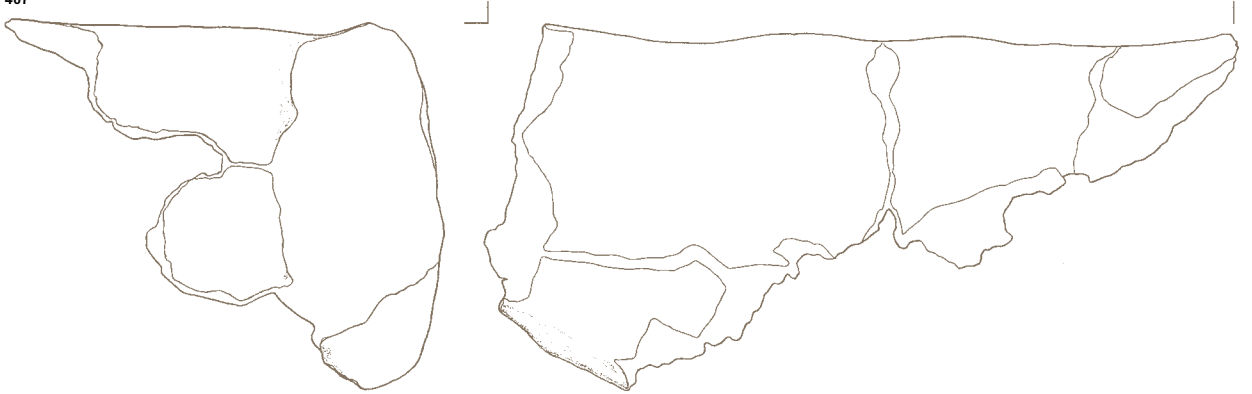

408

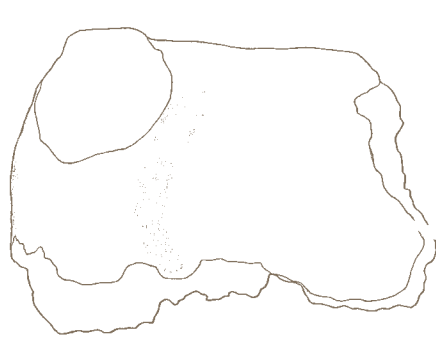

409

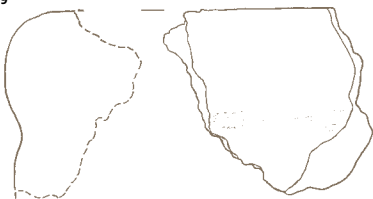

410

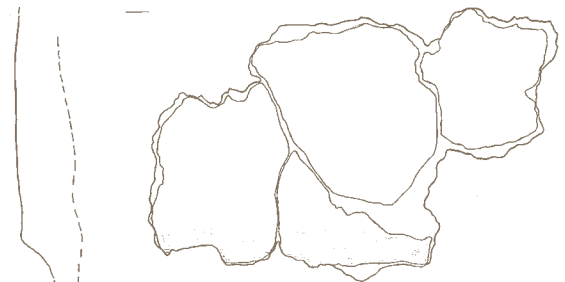

---

**411 SE 30, sek. I, kv. 4,**

**inv. št. AII 1548**

Odlomek spodnjega dela ognjiščne  
koze z ostankom vdolbine, sive bar-  
ve, š. 17,6, v. 9,8 cm.

---

**412 SE 30, sek. I, kv. 4,**

**inv. št. AII 1548**

Odlomek zgornjega dela ognjiščne  
koze, sive barve, š. 15,3 cm,  
v. 4,3 cm.

---

**413 SE 30, sek. I, kv. 4,**

**inv. št. AII 1548**

Odlomek rešetke ognjiščja z ostanki 5  
lukenj, sive barve, š. 6,7 cm,  
v. 5,1 cm.

---

**414 SE 30, sek. I, kv. 4,**

**inv. št. AII 1550-1**

Odlomek preluknjane uteži, groba  
keramika sivo oranžne barve,  
š. 9,5 cm, v. 9,5 cm.

---



**415 SE 30, sek. I, kv. 4,**

**inv. št. AII 1550-2**

Odlomek preluknjane uteži, groba  
keramika sivo oranžne barve,  
š. 7 cm, v. 5,5 cm.

---



**416 SE 30, sek. I, kv. 4,**

**inv. št. AII 1550-3**

Odlomek uteži, groba keramika sivo  
oranžne barve, š. 7,5 cm, v. 4 cm.

---

---

**417 SE 30, sek. I, kv. 1,**

**inv. št. AII 1552-1**

Odlomek ustja sklede, groba kerami-  
ka sivo oranžne barve, š. 5 cm,  
v. 4,5 cm.

---

**418 SE 30, sek. I, kv. 1,**

**inv. št. AII 1552-2**

Odlomek ustja krožnika, groba ke-  
ramika sivo rdeče barve, š. 4,7 cm,  
v. 2,5 cm.

---

**419 SE 30, sek. I, kv. 1,**

**inv. št. AII 1552-3**

Odlomek ustja lonca, groba kerami-  
ka sivo rjave barve, š. 3,5 cm,  
v. 4 cm.

---

**420 SE 30, sek. I, kv. 1,**

**inv. št. AII 1552-4**

Odlomek ustja lonca, groba kera-  
mika sivo oranžne barve, š. 3 cm,  
v. 4 cm.

---

**421 SE 30, sek. I, kv. 1,**

**inv. št. AII 1552-5**

Odlomek noge posode, groba kera-  
mika oranžne barve, v. 2,4 cm,  
pr. u. 6 cm.

---

**422 SE 30, sek. I, kv. 1,**

**inv. št. AII 1552-6**

Odlomek ustja lonca, groba kerami-  
ka oker barve, š. 2,5 cm, v. 2,8 cm.

---

**423 SE 30, sek. I, kv. 1,**

**inv. št. AII 1552-7**

Odlomek ustja lonca, groba kerami-  
ka sive barve, š. 3,3 cm, v. 2,5 cm.

---

**424 SE 30, sek. I, kv. 1,**

**inv. št. AII 1552-8**

Odlomek ustja lonca, groba kerami-  
ka sive barve, š. 2,2 cm, v. 3,8 cm.

---

**425 SE 30, sek. I, kv. 1,**

**inv. št. AII 1552-9**

Odlomek ustja lonca, groba kerami-  
ka sive barve, š. 7,5 cm, v. 5,5 cm.

---

**426 SE 30, sek. I, kv. 1,**

**inv. št. AII 1553-3**

Odlomek ustja lonca, okrašene-  
ga z bradavico, groba keramika sivo  
oranžne barve, š. 5,5 cm, v. 4,3 cm.

---

411

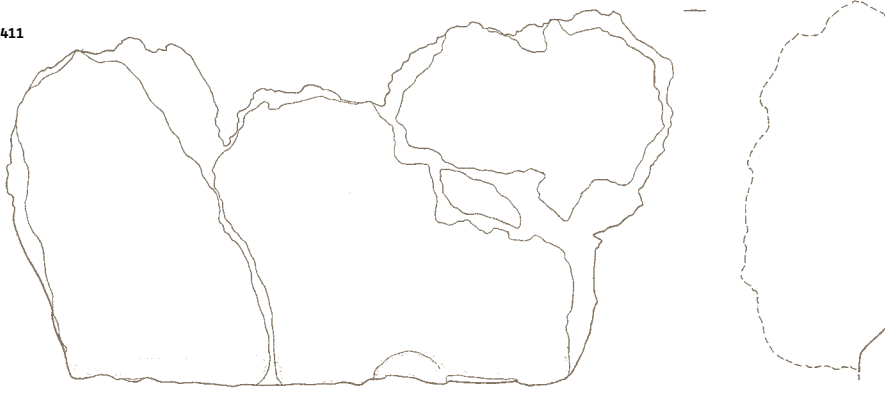

412

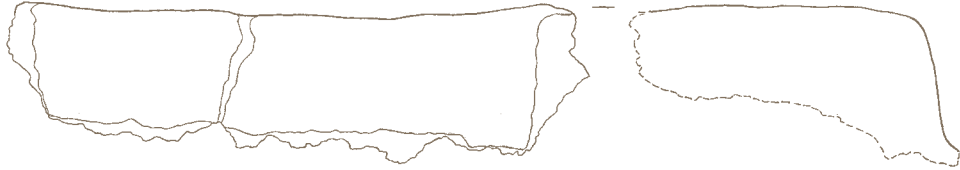

414

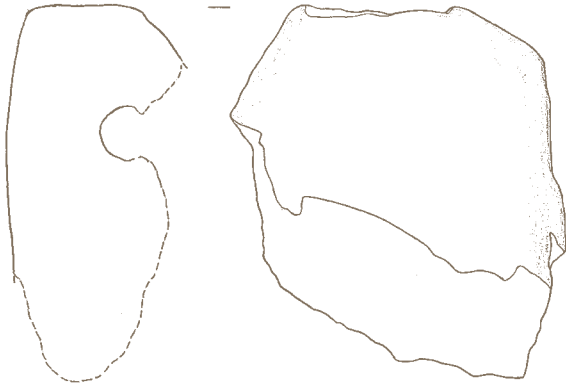

413

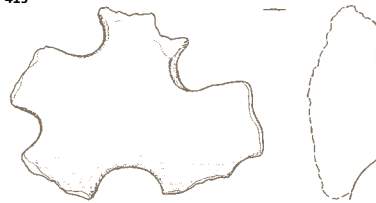

415

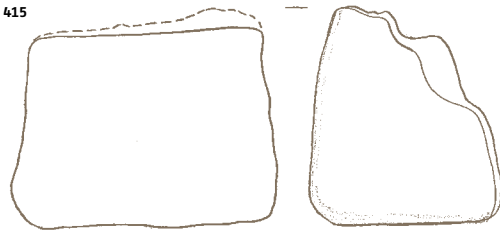

416

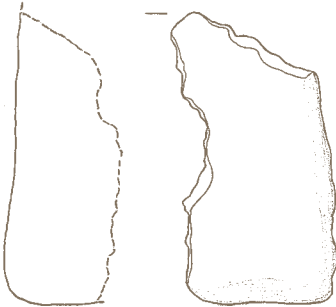

417

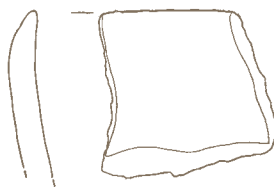

418



419

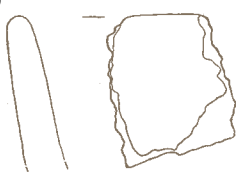

420



421

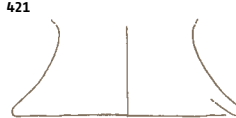

422



423



424



425

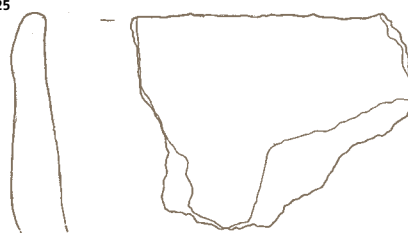

426

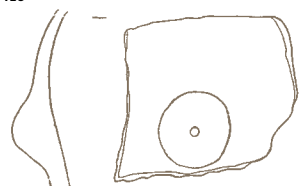

**Večje odpadne jame (SE 32, 34, 54, 64, 76)**

---

**427 SE 32, sek. I, kv. 5,**  
**inv. št. All 1556-1**

Odlomek ustja sklede, groba keramika rjave barve, v. 2,7 cm, pr. u 22,9 cm.

---

**428 SE 32, sek. I, kv. 5,**  
**inv. št. All 1556-2**

Odlomek ustja posode, groba keramika rjave barve, v. 2,3 cm pr. u 8,8 cm.

---

**429 SE 32, sek. I, kv. 5,**  
**inv. št. All 1556-4**

Odlomek ustja lonca, groba keramika rjave barve, v. 3 cm, pr. u. 10,3 cm.

---

**430 SE 32, sek. I, kv. 5,**  
**inv. št. All 1557-1**

Odlomek ročaja posode, groba keramika oranžno rjave barve, š. 2,2, v. 9,6 cm.

---

**431 SE 32, sek. I, kv. 5,**  
**inv. št. All 1557-2**

Odlomek ustja posode z bradavico, groba keramika temno rjave barve, v. 6 cm, pr. u. 15,7 cm.



---

**432 SE 32, sek. I, kv. 6,**  
**inv. št. All 1562-1**

Odlomek ustja sklede, groba keramika črno rjave barve, v. 5,1 cm, pr. u. 23,4 cm.

---

**433 SE 34, sek. I, kv. 4,**  
**inv. št. All 1569**

Odlomek piramidalne uteži, groba keramika oranžno rjave barve, š. 10 cm, v. 9,5 cm.



---

**434 SE 34, sek. I, kv. 5,**  
**inv. št. All 1571-2**

Odlomek ustja posode, groba keramika temno rjave barve, v. 2,2 cm, pr. u. 7,7 cm.

---

**435 SE 34, sek. I, kv. 5,**  
**inv. št. All 1571-3**

Odlomek ustja sklede, groba keramika rjave barve, v. 2,6 cm, pr. u. 23,2 cm.

---

**436 SE 34, sek. I, kv. 5,**  
**inv. št. All 1571-4**

Odlomek pokrova, groba keramika svetlo rjave barve, v. 2,8 cm, pr. u. 12,4 cm.

---

**437 SE 34, sek. II, kv. 1,**  
**inv. št. All 2154-1**

Odlomek ustja sklede, groba keramika sivo rjave barve, v. 2,5 cm, pr. u. 9 cm.

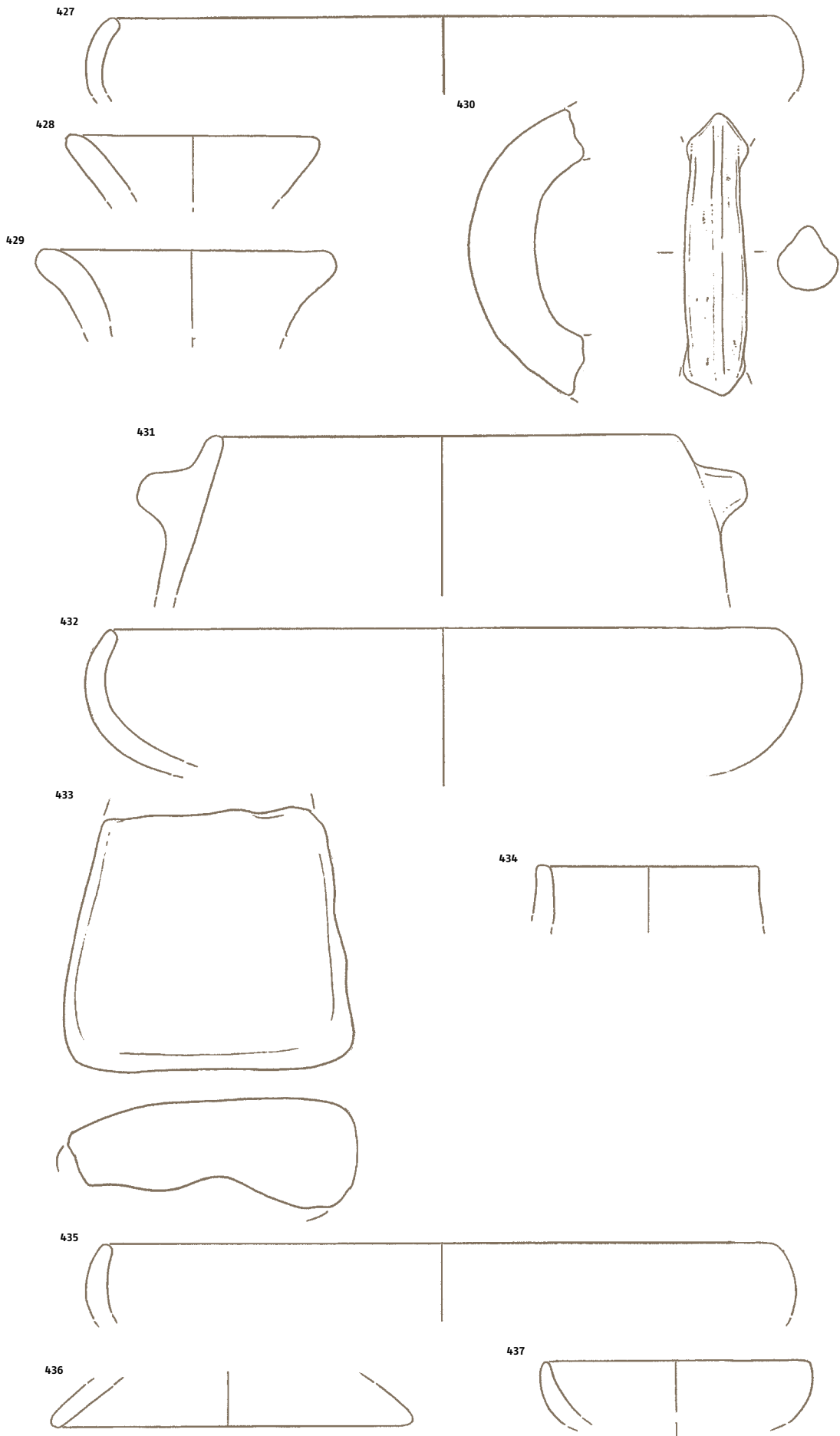

SE 32 427-432  
SE 34 433-437



**438 SE 54, sek. I, kv. 12,**

**inv. št. AII 1668-1**

Odlomek ustja posode, groba keramika sivo rjave barve, v. 2,2 cm, pr. u. 16,2 cm.

**439 SE 54, sek. I, kv. 12,**

**inv. št. AII 1668-2**

Odlomek ustja posode, groba keramika črne barve, v. 1,7 cm, pr. u. 4,8 cm.

**440 SE 64, sek. I, kv. 5,**

**inv. št. AII 1581-1**

Odlomek ustja skleda okrašen z vzdoravnimi kanelurami, groba keramika sivo rjave barve, š. 5 cm, v. 2,8 cm.

**441 SE 64, sek. I, kv. 5,**

**inv. št. AII 1581-2**

Odlomek ustja posode, groba keramika temno rjave barve, v. 1,9 cm, pr. u. 8,4 cm.

**442 SE 64, sek. I, kv. 5,**

**inv. št. AII 1581-3**

Odlomek ustja posode, groba keramika rjave barve, v. 1,5 cm, pr. u. 5,7 cm.

**443 SE 64, sek. I, kv. 5,**

**inv. št. AII 1581-4**

Odlomek ustja lonca, groba keramika oranžno rjave barve, v. 6,2 cm, pr. u. 10 cm.

**444 SE 64, sek. I, kv. 5,**

**inv. št. AII 1581-5**

Odlomek ustja posode, groba keramika rjave barve, v. 1,8 cm, pr. u. 10,3 cm.

**445 SE 64, sek. I, kv. 5,**

**inv. št. AII 1582-1**

Odlomek ustja posode z odbitim držajem, groba keramika sive barve, š. 4 cm, v. 3,3 cm.

**446 SE 64, sek. I, kv. 5,**

**inv. št. AII 1582-2**

Odlomek ostenja posode, okrašen z vzporednimi vrvičastimi linijami, groba keramika rjave barve, š. 2 cm, v. 2 cm.

**447 SE 64, sek. I, kv. 5,**

**inv. št. AII 1582-3**

Odlomek ustja lonca z odbitim ročajem-držajem, groba keramika rdeče rjave barve, v. 6 cm, pr. u. 15 cm.



**448 SE 76, sek. I, kv. 4,**

**inv. št. AII 1602-1**

Odlomek ustja posode, groba keramika rdeče rjave barve, v. 2,8 cm, pr. u. 10 cm.



**449 SE 76, sek. I, kv. 4,**

**inv. št. AII 1602-2**

Odlomek pokrova z odbitim ročajem, groba keramika svetlo rjave barve, v. 2,8 cm, pr. u. 24,2 cm.

**Lise (SE 77, 78, 84)**

**450 SE 77, sek. II, kv. 7,**

**inv. št. AII 1991-1**

Odlomek ustja lonca, groba keramika rjave barve, v. 6,1 cm, pr. u. 21,1 cm.

**451 SE 77, sek. II, kv. 7,**

**inv. št. AII 1991-2**

Odlomek ustja lonca, groba keramika rjave barve, v. 3,3 cm, pr. u. 11,4 cm.

**452 SE 77, sek. II, kv. 7,**

**inv. št. AII 1992**

Odlomek ustja lonca okrašenega z rahlo vidnimi kanelurami, groba keramika rjave barve, v. 7,5 cm, pr. u. 11,5 cm.



**453 SE 78, sek. II, kv. 8,**

**inv. št. AII 1996**

Odlomek ostenja lonca okrašenega z bradavico, groba keramika temno rjave barve, š. 7 cm, v. 7,2 cm.



**454 SE 84, sek. II, kv. 6,**

**inv. št. AII 2006-1**

Odlomek noge posode, groba keramika sivo rjave barve, v. 5,4 cm, pr. u. 15,2 cm.

M 1:2

438



440

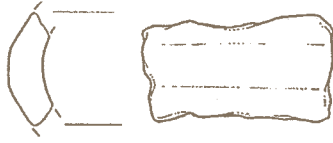

439



441



442

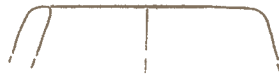

443

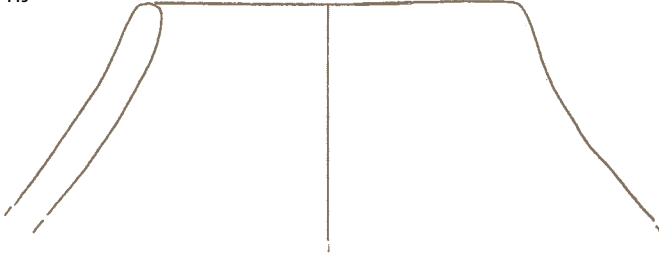

444



447



445



446



448



449

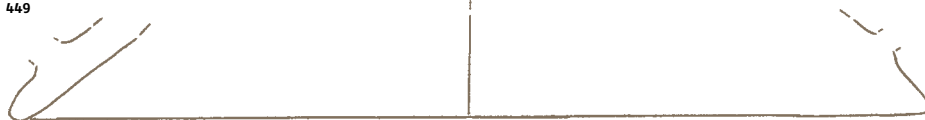

450



451

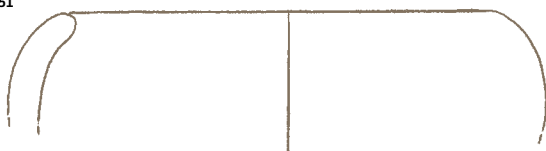

452

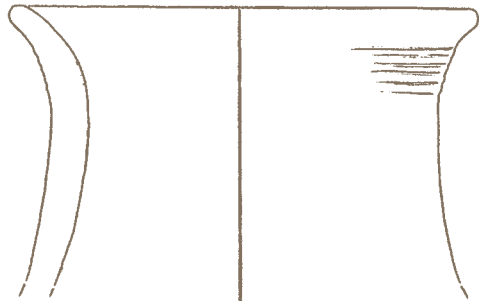

453



454

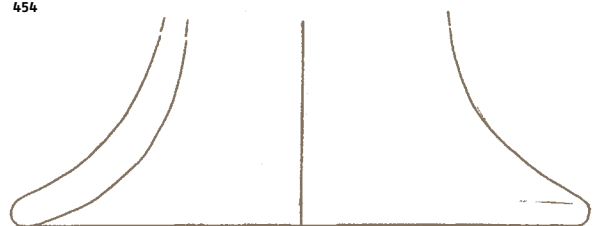

- SE 54 438, 439
- SE 64 440-447
- SE 76 448, 449
- SE 77 450-452
- SE 78 453
- SE 84 454

---

**455 SE 84, sek. II, kv. 6,**

**inv. št. AII 2006-2**

Odlomek ustja lonca, groba keramika sivo rjave barve, v. 3,6 cm, pr. u. 23,5 cm.

**Veliki odpadni jami (SE 87, 88)**

---

**456 SE 87, sek. II, kv. 3,**

**inv. št. AII 2010-1**

Odlomek ustja lonca, okrašenega z linijami vzporednih kanelur, groba keramika črno rjave barve, v. 4 cm, pr. u. 13,2 cm.



---

**457 SE 87, sek. II, kv. 3,**

**inv. št. AII 2010-2**

Odlomek ustja sklede, okrašene z vzporednimi kanelurami, groba keramika črno rjave barve, v. 4 cm, pr. u. 22,4 cm.



---

**458 SE 87, sek. II, kv. 3,**

**inv. št. AII 2010-3**

Odlomek ustja sklede, okrašene z vzporednimi kanelurami, groba keramika črno rjave barve, v. 4 cm, pr. u. 26,9 cm.



---

**459 SE 87, sek. II, kv. 3,**

**inv. št. AII 2010-4**

Odlomek ustja posode, okrašene z vrezi na robu ustja, groba keramika temno rjave barve, v. 3,8 cm, pr. u. 12,8 cm.



---

**460 SE 87, sek. II, kv. 3,**

**inv. št. AII 2011-1**

Odlomek ustja posode, groba keramika svetlo rjave barve, v. 8,5 cm pr. u. 31,9 cm.

---

**461 SE 87, sek. II, kv. 3,**

**inv. št. AII 2011-2**

Odlomek ustja sklede, groba keramika temno rjave barve, v. 4,4 cm pr. u. 19,7 cm.

---

**462 SE 87, sek. II, kv. 3,**

**inv. št. AII 2011-3**

Odlomek ustja posode, groba keramika rjave barve, v. 3 cm, pr. u. 10 cm.

---

**463 SE 87, sek. II, kv. 3,**

**inv. št. AII 2011-4**

Odlomek ustja posode, groba keramika rjave barve, v. 4,9 cm, pr. u. 10,3 cm.

M 1:2

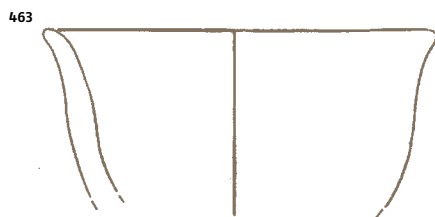
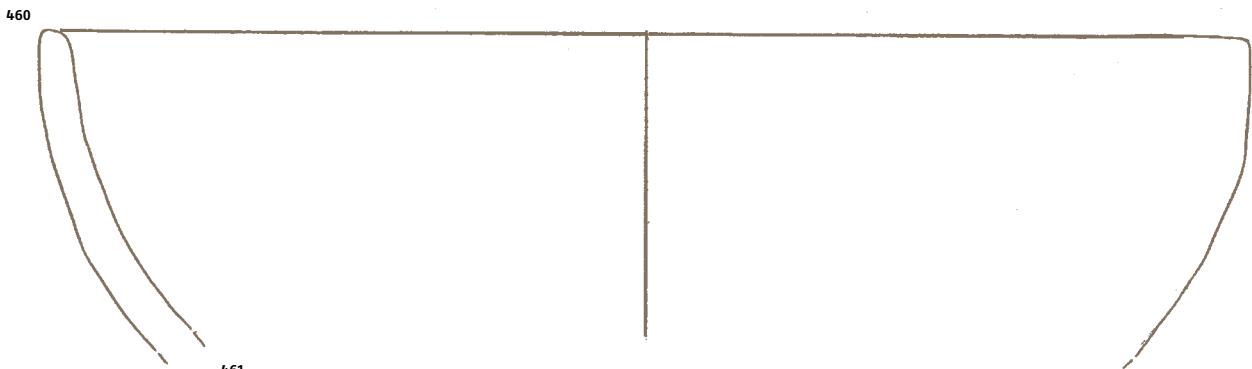
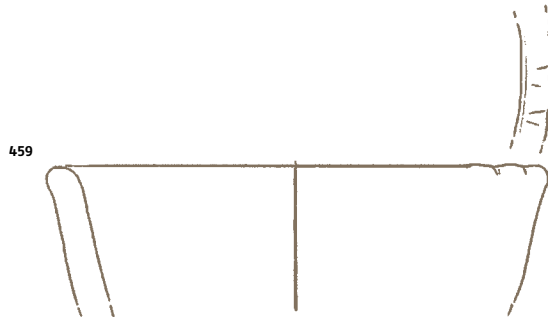
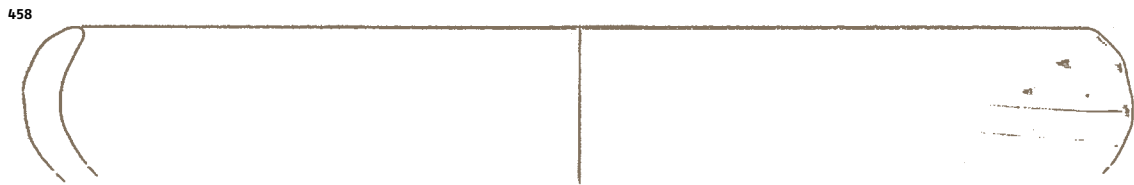

SE 84 455  
SE 87 456-463

---

**464 SE 87, sek. II, kv. 3,**

**inv. št. AII 2011-5**

Odlomek ustja posode, groba keramika rjave barve, v. 3 cm, pr. u. 16,6 cm.

---

**465 SE 87, sek. II, kv. 3,**

**inv. št. AII 2013-1**

Odlomek ostenja posode okrašene z vzporednimi kanelurami, groba keramika temno rjave barve, š. 5,2 cm, v. 4,7 cm.



---

**466 SE 87, sek. II, kv. 3,**

**inv. št. AII 2013-2**

Odlomek ostenja posode okrašene z vzporednimi kanelurami, groba keramika temno rjave barve, š. 4,5 cm, v. 3,3 cm.



---

**467 SE 88, sek. II, kv. 3,**

**inv. št. AII 2018-2**

Odlomek ustja posode, groba keramika črno rjave barve, v. 3,2 cm, pr. u. 10,7 cm.

---

**468 SE 88, sek. II, kv. 3,**

**inv. št. AII 2018-5**

Odlomek ustja posode, groba keramika rjave barve, v. 2 cm, pr. u. 8,5 cm.

---

**469 SE 88, sek. II, kv. 3,**

**inv. št. AII 2019-1**

Odlomek ostenja posode, groba keramika črno rjave barve, v. 5,2 cm, pr. 11,5 cm.

---

**470 SE 88, sek. II, kv. 3,**

**inv. št. AII 2019-2**

Odlomek ostenja posode, okrašene z vzporednimi kanelurami, groba keramika črno rjave barve, š. 2,7 cm, v. 4,6 cm.

---

**471 SE 89, sek. II, kv. 3,**

**inv. št. AII 2023**

Odlomek ustja posode, groba keramika črno rjave barve, v. 6 cm, pr. u. 11,2 cm.

---

#### **Lisa (SE 90)**

---

**472 SE 90, sek. II, kv. 4,**

**inv. št. AII 2027-2**

Odlomek ostenja posode, okrašene z razčlenjenim rebrom, groba keramika sivo rjave barve, š. 5,5 cm, v. 7 cm.

---

**473 SE 90, sek. II, kv. 4,**

**inv. št. AII 2027-3**

Odlomek ostenja posode, okrašene z vodoravnim rebrom, groba keramika črne barve, š. 4,6 cm, v. 6 cm.

---

**474 SE 90, sek. II, kv. 4,**

**inv. št. AII 2028-1**

Odlomek ostenja posode z držajem, groba keramika rjave barve, š. 5 cm, v. 3,5 cm.

---

**475 SE 90, sek. II, kv. 4,**

**inv. št. AII 2028-2**

Odlomek ostenja posode z bradavico, groba keramika sive barve, š. 6,5 cm, v. 3,5 cm.

---

#### **Večji odpadni jami (SE 92, 96)**

---

**476 SE 92, sek. II, kv. 4-5,**

**inv. št. AII 2032-17**

Odlomek ustja posode, groba keramika temno rjave barve, v. 6 cm, pr. u. 22 cm.

---

**477 SE 92, sek. II, kv. 4-5,**

**inv. št. AII 2032-18**

Odlomek ustja posode, groba keramika črno rdeče barve, v. 6 cm, pr. u. 14,7 cm.

---

**478 SE 92, sek. II, kv. 4-5,**

**inv. št. AII 2032-19**

Odlomek pokrova, groba keramika rjave barve, v. 6,8 cm, pr. u. 20,2 cm.

M 1:2



- SE 87 464-466
- SE 88 467-470
- SE 89 471
- SE 90 472-475
- SE 92 476-478



---

**479 SE 92, sek. II, kv. 4-5,**  
**inv. št. AII 2032-20**

Odlomek pokrova, groba keramika  
rdeče rjave barve, v. 6 cm,  
pr. u. 29, 9 cm.

---

**480 SE 92, sek. II, kv. 4-5,**  
**inv. št. AII 2032-21**

Odlomek ustja posode, groba kera-  
mika rjave barve, v. 4,5 cm,  
pr. u. 9,4 cm.

---

**481 SE 92, sek. II, kv. 4-5,**  
**inv. št. AII 2032-22**

Odlomek pokrova, groba keramika  
temno rjave barve, v. 4,5 cm,  
pr. u. 29,8 cm.

---

**482 SE 92, sek. II, kv. 4-5,**  
**inv. št. AII 2032-23**

Odlomek ustja posode, groba kera-  
mika črne barve, v. 4,5 cm,  
pr. u. 26 cm.



---

**483 SE 92, sek. II, kv. 4-5,**  
**inv. št. AII 2032-24**

Odlomek pokrova, groba keramika  
temno rjave barve, v. 4 cm,  
pr. u. 10,8 cm.

---

**484 SE 92, sek. II, kv. 4-5,**  
**inv. št. AII 2032-26**

Odlomek ustja sklede, groba kera-  
mika črne barve, v. 3,8 cm,  
pr. u. 21,9 cm.

---

**485 SE 92, sek. II, kv. 4-5,**  
**inv. št. AII 2032-27**

Odlomek ustja posode, groba kera-  
mika rjave barve, v. 3 cm,  
pr. u. 10,1 cm.

---

**486 SE 92, sek. II, kv. 4-5,**  
**inv. št. AII 2033-1**

Odlomek ustja posode okrašene, z  
navpičnimi kanelurami, groba kera-  
mika sive barve, v. 4,8 cm,  
pr. u. 15 cm.



---

**487 SE 92, sek. II, kv. 4-5,**  
**inv. št. AII 2033-2**

Odlomek izvihanega ustja lonca  
okrašenega z vrezji na ustju, groba  
keramika črne barve, v. 3,5 cm,  
pr. vratu 9,6 cm.



---

**488 SE 92, sek. II, kv. 4-5,**  
**inv. št. AII 2033-3**

Odlomek ustja lonca z luknjicami,  
groba keramika rjave barve,  
v. 4,1 cm, pr. u. 9,3 cm.



---

**489 SE 96, sek. II, kv. 12-13,**  
**inv. št. AII 2054-1**

Odlomek ustja sklede, groba kera-  
mika črne barve, v. 6 cm,  
pr. u. 25,7 cm.



---

**490 SE 96, sek. II, kv. 12-13,**  
**inv. št. AII 2054-10**

Odlomek ustja sklede, groba kerami-  
ka črne barve, v. 3 cm, pr. u. 17,6 cm.

479



480

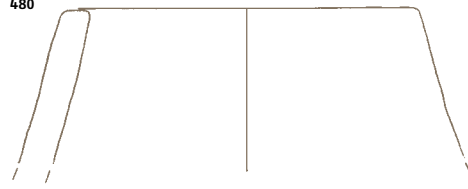

481



482

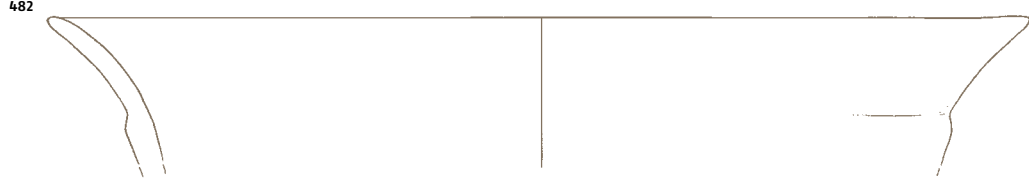

483

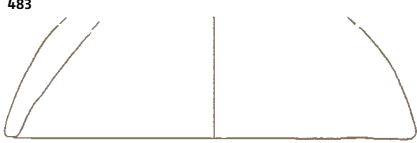

484

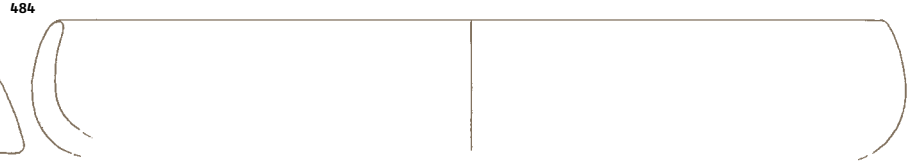

485

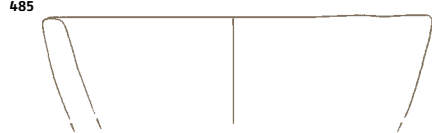

486

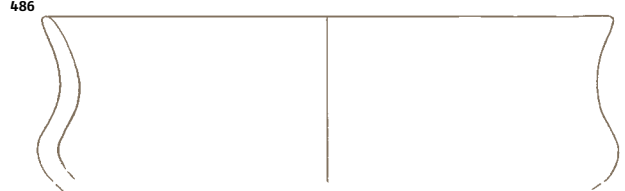

487

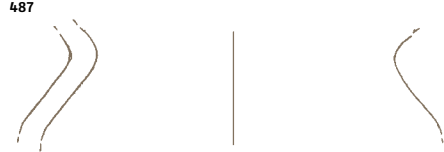

488



489

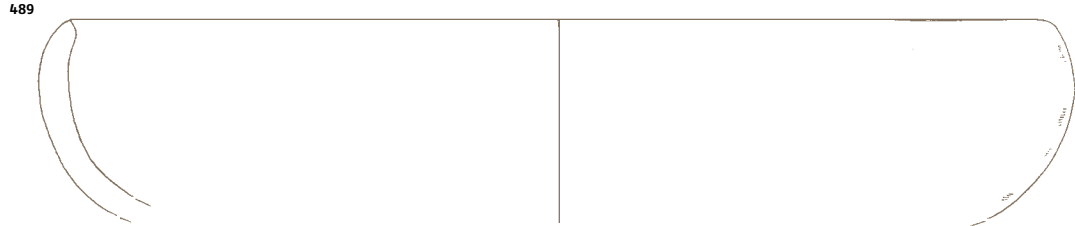

490



SE 92 479-488  
SE 96 489, 490

---

**491 SE 96, sek. II, kv. 12-13,**  
**inv. št. AII 2054-2**

Odlomek pokrova, groba keramika rdeče rjave barve, v. 8,2 cm, pr. u. 25 cm.

---

**492 SE 96, sek. II, kv. 12-13,**  
**inv. št. AII 2054-3**

Odlomek ustja sklede, groba keramika temno rjave barve, v. 5,7 cm, pr. u. 31,1 cm.



---

**493 SE 96, sek. II, kv. 12-13,**  
**inv. št. AII 2054-4**

Odlomek pokrova, groba keramika rdeče rjave barve, v. 4,5 cm, pr. u. 15,2 cm.

---

**494 SE 96, sek. II, kv. 12-13,**  
**inv. št. AII 2054-5**

Odlomek ustja sklede, groba keramika oranžne barve, v. 3,8 cm, pr. u. 10 cm.

---

**495 SE 96, sek. II, kv. 12-13,**  
**inv. št. AII 2054-6**

Odlomek ustja sklede, groba keramika temno rjave barve, v. 3,8 cm, pr. u. 9,2 cm.

---

**496 SE 96, sek. II, kv. 12-13,**  
**inv. št. AII 2054-7**

Odlomek noge, okrašene z vodoravnimi kanelurami, groba keramika sive barve, v. 4,8 cm, pr. u. 4,1 cm.



---

**497 SE 96, sek. II, kv. 12-13,**  
**inv. št. AII 2054-9**

Odlomek ustja sklede, groba keramika črne barve, v. 2,2 cm, pr. u. 17,9 cm.

---

**498 SE 96, sek. II, kv. 12-13,**  
**inv. št. AII 2055-1**

Odlomek ustja lonca okrašenega z bradavico, groba keramika sivo rdeče barve, v. 9,8 cm, pr. u. 18,4 cm.

---

**499 SE 96, sek. II, kv. 12-13,**  
**inv. št. AII 2055-2**

Odlomek ustja lonca okrašenega z delom jezičastega držaja, groba keramika temno rjave barve, v. 8,3 cm, pr. u. 23,8 cm.

M 1:2

491

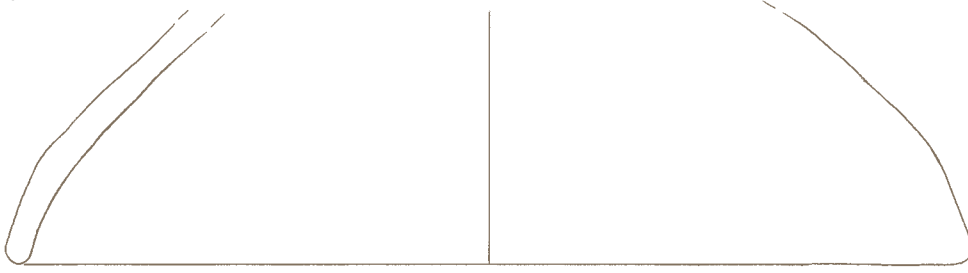

492

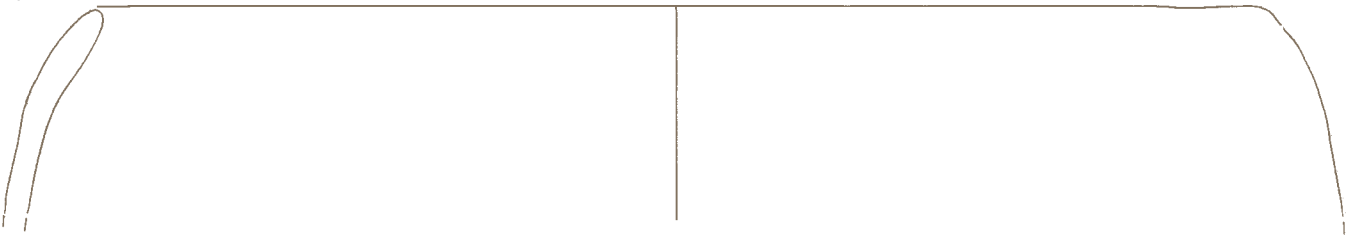

493



494



495

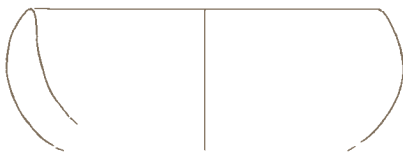

496

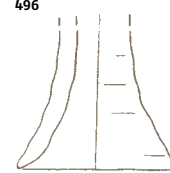

497



498

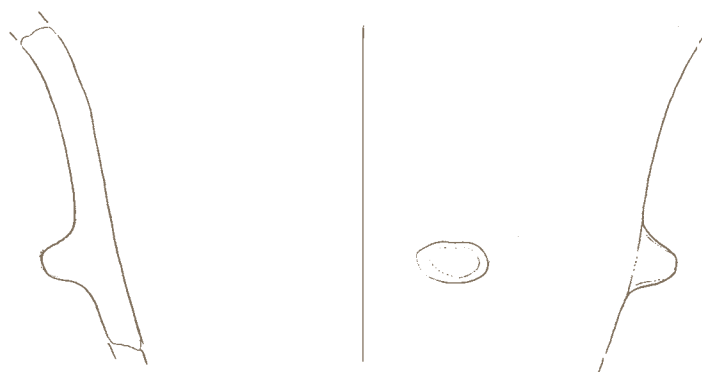

499



SE 96

---

**500 SE 96, sek. II, kv. 12-13,**  
**inv. št. AII 2055-4**

Odlomek ustja sklede z luknjo, groba  
keramika sivo rdeče barve,  
š. 4,2 cm, v. 4,5 cm.



---

**501 SE 96, sek. II, kv. 12-13,**  
**inv. št. AII 2050**

Preluknjana piramidalna utež, groba  
keramika sivo oranžne barve,  
š. 7,5 cm, v. 10,3 cm.



---

**503 SE 96, sek. II, kv. 12-13,**  
**inv. št. AII 2053**

Odlomek preluknjane piramidalne  
uteži, okrašene z vtisnjenima kro-  
goma, groba keramika sivo oranžne  
barve, š. 7,8 cm, v. 12 cm.



---

**506 SE 133, sek. IV, kv. 3,**  
**inv. št. AII 2077-3**

Odlomek ustja sklede, groba kera-  
mika sivo rjave barve, v. 6,3 cm,  
pr. u. 11,7 cm.

---

**507 SE 133, sek. IV, kv. 3,**  
**inv. št. AII 2077-6**

Odlomek ustja posode, groba kera-  
mika temno rjave barve, v. 3 cm,  
pr. u. 25,2 cm.

---

#### Manjša odpadna jama (SE 133)

---

**504 SE 133, sek. IV, kv. 3,**  
**inv. št. AII 2077-1**

Odlomek ustja sklede, groba kerami-  
ka rdeče rjave barve, v. 7,7 cm,  
pr. u. 20,2 cm.



---

**502 SE 96, sek. II, kv. 12-13,**  
**inv. št. AII 2052**

Odlomek preluknjane piramidalne  
uteži, groba keramika oranžno rjave  
barve, š. 7,3 cm, v. 7,8 cm.



---

**505 SE 133, sek. IV, kv. 3,**  
**inv. št. AII 2077-2**

Odlomek ustja sklede, groba kera-  
mika temno rjave barve, v. 7,5 cm,  
pr. u. 27,1 cm.

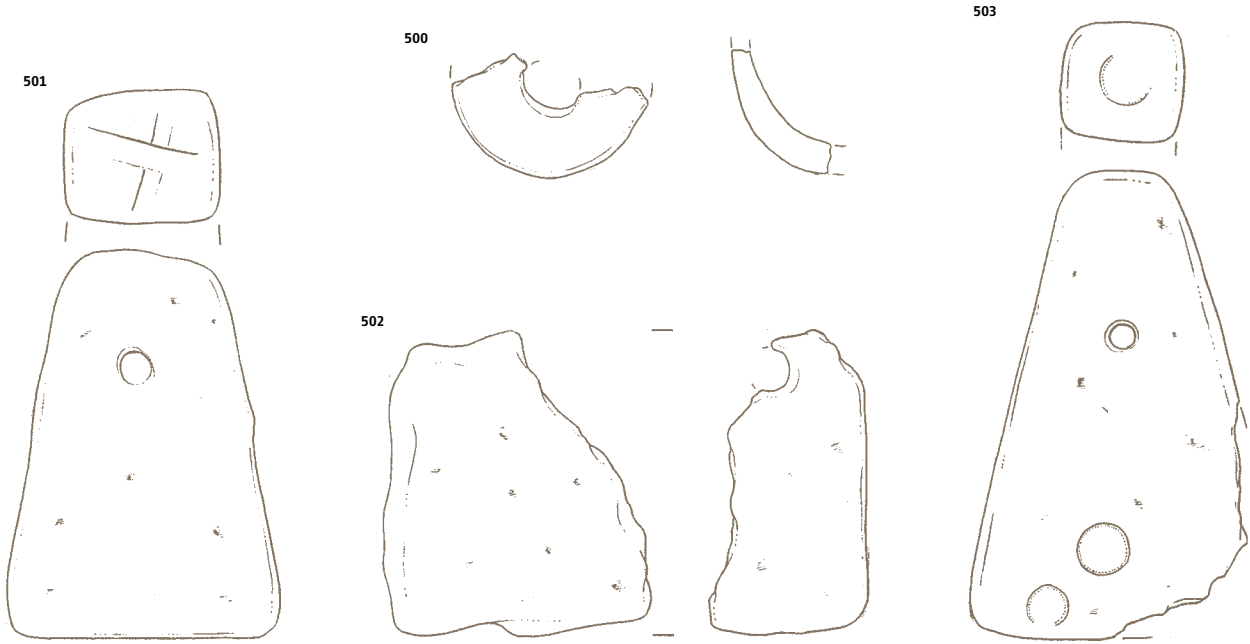

SE 96 500-503  
SE 133 504-507



## Zemljanika 1 (SE 135)

**508 SE 135, sek. IV, kv. 3,**

**inv. št. AII 2080**

Skodelica z luknjicami in križem na dnu na zunanji strani, groba keramika temno rjave barve, pr. dna 5 cm, pr. ustja 5 cm, v. 3,5 cm.



**509 SE 135, sek. IV, kv. 3,**

**inv. št. AII 2086-12**

Odlomek ustja sklede, groba keramika sivo rjave barve, v. 2,6 cm, pr. u. 10,2 cm.

**510 SE 135, sek. IV, kv. 3,**

**inv. št. AII 2086-2**

Odlomek ustja lonca, groba keramika temno rjave barve, v. 5,6 cm, pr. u. 19,8 cm.

**511 SE 135, sek. IV, kv. 3,**

**inv. št. AII 2086-3**

Odlomek ustja sklede, groba keramika sivo rdeče barve, v. 5 cm, pr. u. 17,7 cm.

**512 SE 135, sek. IV, kv. 3,**

**inv. št. AII 2086-4**

Odlomek ustja lonca, groba keramika sivo rdeče barve, v. 4,1 cm, pr. u. 19 cm.

**513 SE 135, sek. IV, kv. 3,**

**inv. št. AII 2086-6**

Odlomek izvihanega ustja lonca, groba keramika sivo rjave barve, v. 4,2 cm, pr. u. 17,2 cm.

**514 SE 135, sek. IV, kv. 3,**

**inv. št. AII 2086-7**

Odlomek ustja lonca, groba keramika temno rjave barve, v. 2,8 cm, pr. u. 20,4 cm.

**515 SE 135, sek. IV, kv. 3,**

**inv. št. AII 2086-8**

Odlomek ustja sklede, groba keramika sive barve, v. 3,7 cm, pr. u. 10,3 cm.

**516 SE 135, sek. IV, kv. 3,**

**inv. št. AII 2086-9**

Odlomek ustja lonca, groba keramika sive barve, v. 4,3 cm, pr. u. 9,7 cm.

508

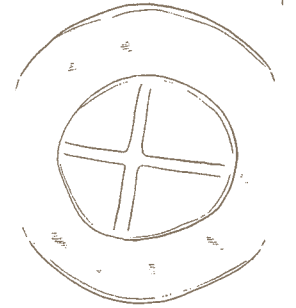
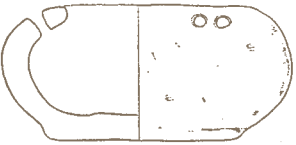
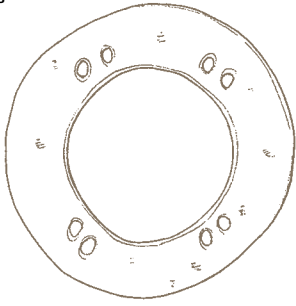

509



510



511



512

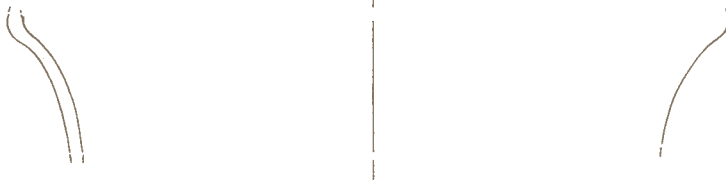

513



514

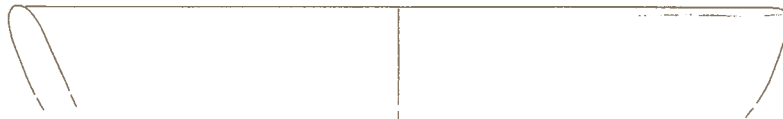

515



516



**517 SE 135, sek. IV, kv. 3,  
inv. št. AII 2087-1**

Odlomek ostenja lonca, okrašene-  
ga z vodoravnimi kanelurami, groba  
keramika črno rjave barve,  
š. 11,7 cm, v. 8,8 cm.



**518 SE 135, sek. IV, kv. 3,  
inv. št. AII 2087-2**

Odlomek ostenja lonca, okrašene-  
ga z vodoravnimi kanelurami, gro-  
ba keramika črne barve, š. 8,5 cm,  
v. 6,5 cm.



**520 SE 135, sek. IV, kv. 3,  
inv. št. AII 2088-1**

Odlomek ostenja posode z brada-  
vico in krožnimi kanelurami, gro-  
ba keramika rjave barve, š. 11,7 cm,  
v. 7,3 cm.



**521 SE 135, sek. IV, kv. 3,  
inv. št. AII 2088-10**

Jezičasti držaj posode, groba kera-  
mika rdeče barve, š. 3,5 cm,  
v. 4,8 cm.

**522 SE 135, sek. IV, kv. 3,  
inv. št. AII 2088-2**

Odlomek ostenja posode z bradavico  
in krožnimi kanelurami, groba ke-  
ramika črno rjave barve, š. 7,5 cm,  
v. 6,5 cm.



**523 SE 135, sek. IV, kv. 3,  
inv. št. AII 2088-3**

Odlomek ostenja posode z jezičastim  
držajem, groba keramika temno rja-  
ve barve, š. 8,5 cm, v. 6 cm.

**524 SE 135, sek. IV, kv. 3,  
inv. št. AII 2088-5**

Odlomek ostenja posode z bradavi-  
co, groba keramika sivo rdeče barve,  
š. 6,3 cm, v. 5 cm.



**525 SE 135, sek. IV, kv. 3,  
inv. št. AII 2088-7**

Odlomek ostenja posode z jezičastim  
držajem, groba keramika črne barve,  
š. 4,5 cm, v. 3,5 cm.



**526 SE 135, sek. IV, kv. 3,  
inv. št. AII 2090**

Odlomek ognjiščne kože okrašene-  
ga z luknjicami in kanelurami, gro-  
ba keramika rjave barve, š. 4,7 cm,  
v. 4,8 cm.



**527 SE 135, sek. IV, kv. 3,  
inv. št. AII 2081**

Vijček, groba keramika temno rjave  
barve, pr. 3 cm x 2,5 cm.



**528 SE 135, sek. IV, kv. 3,  
inv. št. AII 2082**

Vijček, groba keramika temno rjave  
barve, pr. 3,5 cm x 3,2 cm.



**529 SE 135, sek. IV, kv. 3,  
inv. št. AII 2083**

Vijček, groba keramika temno rjave  
barve, pr. 3,3 cm x 2,3 cm.



#### Hiša 1 (SE 137)

**530 SE 137, sek. IV, kv. 3,  
inv. št. AII 2094**

Držaj posode, groba keramika rdeče  
rjave barve, š. 4,5 cm, v. 4 cm.



#### Manjša odpadna jama (SE 139)

**531 SE 139, sek. IV, kv. 4,  
inv. št. AII 2097-1**

Odlomek ustja posode, groba kera-  
mika temno rjave barve, v. 2,2 cm,  
pr. u. 17,1 cm.

**532 SE 139, sek. IV, kv. 4,  
inv. št. AII 2097-2**

Odlomek ustja posode, groba kera-  
mika temno rjave barve, v. 3,2 cm,  
pr. u. 8,2 cm.

**533 SE 139, sek. IV, kv. 4,  
inv. št. AII 2097-3**

Odlomek ustja posode, groba kera-  
mika rjave barve, v. 2,5 cm,  
pr. u. 7,5 cm.

**534 SE 139, sek. IV, kv. 4,  
inv. št. AII 2097-4**

Odlomek ustja posode, groba kera-  
mika oranžno rjave barve, v. 2 cm,  
pr. u. 6,7 cm.

M 1:2

517

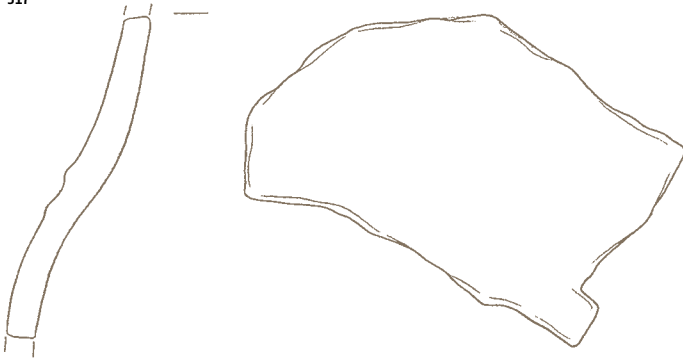

518

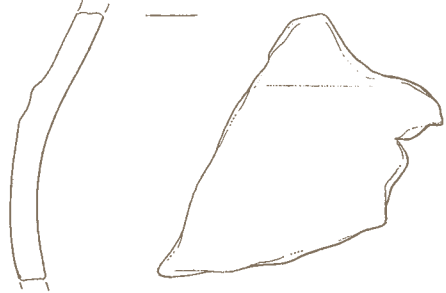

519

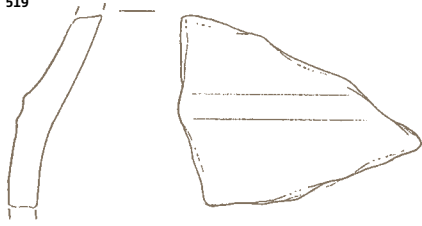

520



521

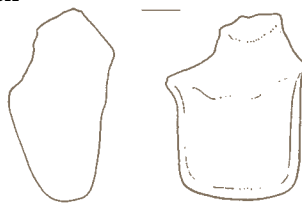

522

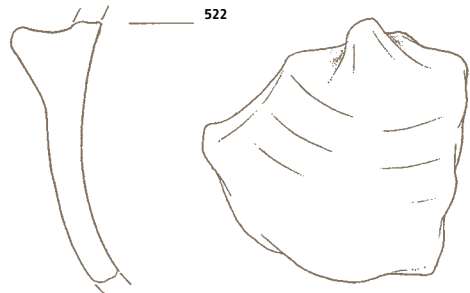

523

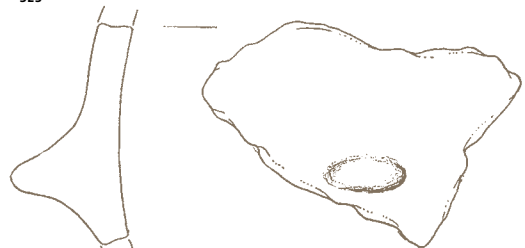

524



525



526

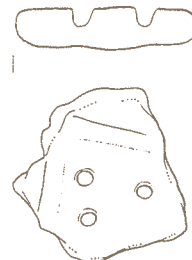

527



528



529



530



531



532



533



534



SE 135 517-529  
SE 137 530  
SE 139 531-534

## Peč (SE 141, 145)

535 SE 141, sek. IV, kv. 4,

inv. št. AII 2100-1

Odlomek pokrova, groba keramika rjave barve, v. 4,8 cm, pr. u. 15,1 cm.

536 SE 141, sek. IV, kv. 4,

inv. št. AII 2100-3

Odlomek ustja posode, groba keramika črne barve, v. 3,1 cm, pr. u. 9 cm.

537 SE 141, sek. IV, kv. 4,

inv. št. AII 2100-4

Odlomek ustja skleda, okrašene z vodoravnimi kanelurami, groba keramika črne barve, v. 3,3 cm, pr. u. 6,3 cm.

538 SE 141, sek. IV, kv. 4,

inv. št. AII 2101-1

Odlomek ustja lonca, groba keramika rdeče rjave barve, pr. ustja 23,3 cm, v. 10 cm.

539 SE 141, sek. IV, kv. 4,

inv. št. AII 2101-2

Odlomek ustja lonca, groba keramika sive barve, v. 5,4 cm, pr. ustja 14,2 cm.

540 SE 141, sek. IV, kv. 4,

inv. št. AII 2103-3

Odlomek ostenja posode, okrašene s poševnimi kanelurami, groba keramika črne barve, š. 6,4 cm, v. 3,5 cm.



541 SE 141, sek. IV, kv. 4,

inv. št. AII 2103-5

Odlomek ostenja lonca, okrašenega z rebrom, groba keramika sivo rjave barve, š. 4,5 cm, v. 5,3 cm.



542 SE 141, sek. IV, kv. 4,

inv. št. AII 2103-7

Odlomek ostenja posode, okrašene s poševnimi kanelurami in vtisnjenimi pikami v obliki rozete, groba keramika sive barve, š. 6 cm, v. 3,3 cm.



543 SE 141, sek. IV, kv. 4,

inv. št. AII 2103-9

Odlomek ostenja posode, okrašene z kanelurami, groba keramika črne barve, š. 3,9 cm, v. 2,8 cm.



544 SE 145, sek. IV, kv. 5,

inv. št. AII 2114

Vijček, groba keramika oranžno sive barve, pr. 5 cm, v. 3 cm.



545 SE 145, sek. IV, kv. 5,

inv. št. AII 2115-1

Odlomek ustja lonca, okrašene z vzporednima kanelurama, groba keramika rjave barve, v. 5,2 cm, pr. u. 9,5 cm.



546 SE 145, sek. IV, kv. 5,

inv. št. AII 2115-2

Odlomek cedila z luknjicami na ustju, groba keramika črne barve, š. 6,5 cm, v. 4,5 cm.

547 SE 145, sek. IV, kv. 5,

inv. št. AII 2116-1

Odlomek noge posode, groba keramika rdeče barve, v. 3,4 cm, pr. u. 19,5 cm.

548 SE 145, sek. IV, kv. 5,

inv. št. AII 2116-2

Odlomek ustja posode, okrašene z bradavico, groba keramika sivo rjave barve, v. 6,2 cm, pr. u. 14 cm.



535

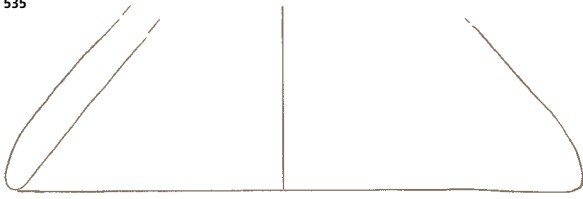

536



537



538

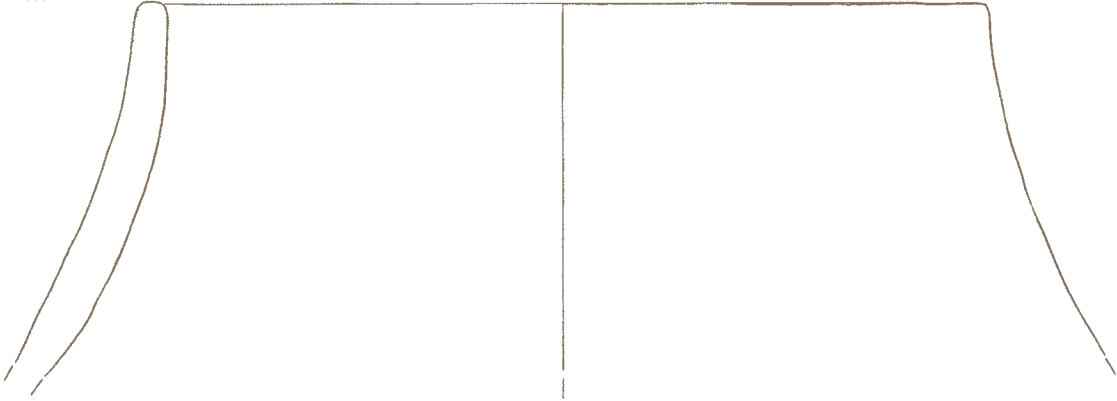

539



540



541

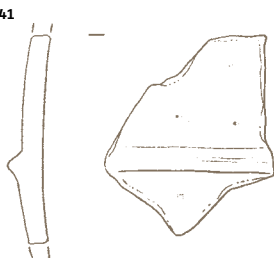

542



543

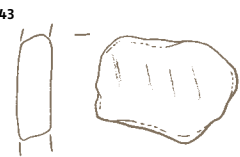

544

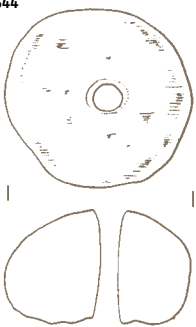

545



546



547

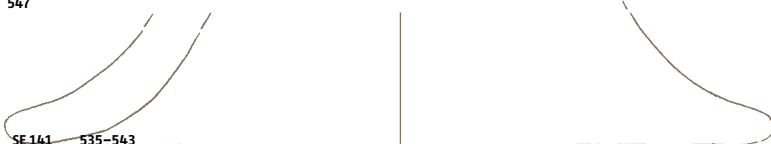

548



SE 141 535-543

SE 145 544-548



---

**549 SE 145, sek. IV, kv. 5,**

**inv. št. AII 2116-3**

Odlomek ustja lonca, groba keramika rjave barve, š. 5 cm, v. 6 cm, pr. u. 11,1 cm.

---

**550 SE 145, sek. IV, kv. 5,**

**inv. št. AII 2118**

Odlomek ostenja lonca, okrašenega z rebrom, groba keramika črne barve, š. 8,2 cm, v. 7,5 cm.

---

#### **Manjša odpadna jama (SE 147)**

---

**551 SE 147, sek. IV, kv. 5,**

**inv. št. AII 2123**

Preluknjana piramidalna utež na vrhu okrašena z vtisnjenim krogom, groba keramika rjave barve, š. 7 cm, v. 12 cm.

---

**552 SE 147, sek. IV, kv. 5,**

**inv. št. AII 2124-1**

Odlomek preluknjane piramidalne uteži, okrašene z vtisnjenimi krogi, groba keramika sivo rjave barve, š. 6,5 cm, v. 11,3 cm.

---

**553 SE 147, sek. IV, kv. 5,**

**inv. št. AII 2124-2**

Odlomek preluknjane piramidalne uteži, okrašene z vtisnjenimi krogi, groba keramika sive barve, š. 4,7 cm, v. 4,4 cm.

---

**554 SE 147, sek. IV, kv. 5,**

**inv. št. AII 2126-1**

Odlomek noge posode, groba keramika črne barve, š. 5,5 cm, v. 2,9 cm, pr. ustja 14,6 cm.

---

**555 SE 147, sek. IV, kv. 5,**

**inv. št. AII 2126-2**

Odlomek ustja lonca, groba keramika oker barve, v. 3,7 cm, pr. u. 14 cm.

---

---

**556 SE 147, sek. IV, kv. 5,**

**inv. št. AII 2121**

Odlomek ognjiščne kože z dvema luknjama in okrasom kanelur, groba keramika rjave barve, š. 13 cm, v. 17,7 cm, db. 8 cm.



549

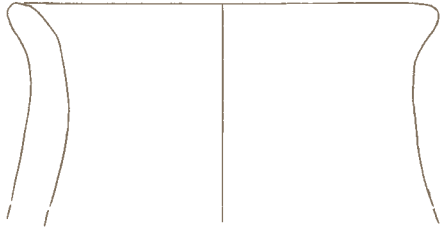

550

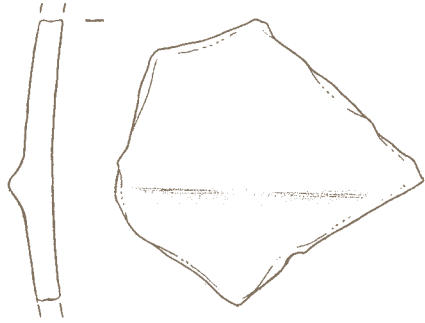

551

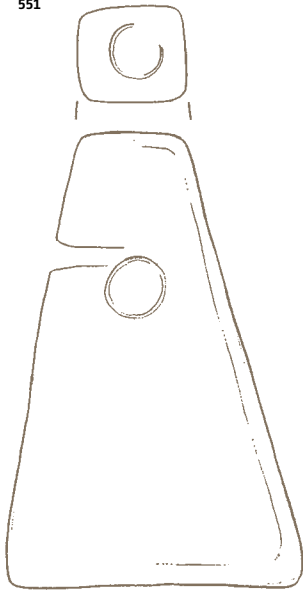

552

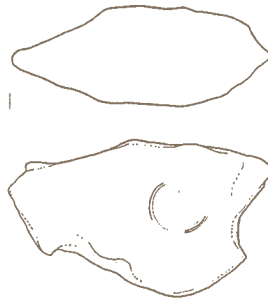

553

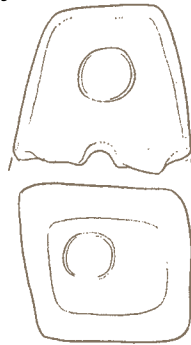

554

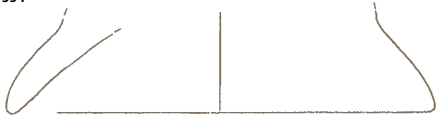

555



556

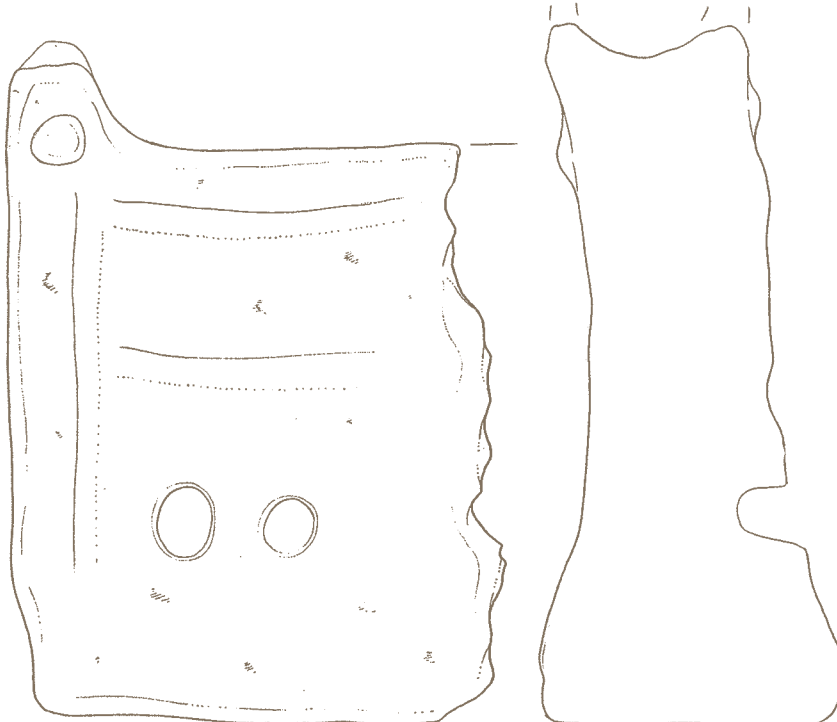

SE 145 549, 550  
SE 147 551-556

557 SE 147, sek. IV, kv. 5,  
inv. št. All 2122

Preluknjana piramidalna utež, okra-  
šene z vtisnjenimi krogi, groba kera-  
mika oranžne barve, š. 7 cm,  
v. 12 cm.



559 SE 147, sek. IV, kv. 5,  
inv. št. All 2125

Preluknjana piramidalna utež okra-  
šena z vtisnjenimi krogi, groba ke-  
ramika sivo rjave barve, š. 7,5 cm,  
v. 11 cm.



562 SE 153, sek. IV, kv. 2,  
inv. št. All 2136

Odlomek ognjiščne kože okrašene z  
vtisnjenimi pikami, groba keramika  
oranžno rjave barve, š. 14,8 cm,  
v. 12,9 cm, db. 5,4 cm.



#### Večja odpadna jama (SE 153)

558 SE 147, sek. IV, kv. 5,  
inv. št. All 2124-1

Odlomek preluknjane piramidalne  
uteži, okrašene z vtisnjenimi krogi,  
groba keramika sivo rjave barve,  
š. 7,5 cm, v. 11 cm.



560 SE 153, sek. IV, kv. 2,  
inv. št. All 2132

Odlomek pokrova posode, groba ke-  
ramika svetlo rjave barve, v. 5 cm,  
pr. u. 16,8 cm.

561 SE 153, sek. IV, kv. 2,  
inv. št. All 2131

Odlomek ročaja posode, okrašen z  
dvema čepkoma, groba keramika  
črno rjave barve, š. 4,5 cm, v. 5,5 cm.



#### Manjši odpadni jami (SE 157, 167)

563 SE 157, sek. II, kv. 4,  
inv. št. All 2142-1

Odlomek pokrova, groba keramika  
temno rjave barve, v. 4,3 cm,  
pr. u. 29,7 cm.

564 SE 157, sek. II, kv. 4,  
inv. št. All 2142-2

Odlomek rahlo izvihanega ustja lon-  
ca, groba keramika temno rjave bar-  
ve, v. 4 cm, pr. u. 17,2 cm.



565 SE 157, sek. II, kv. 4,  
inv. št. All 2142-3

Odlomek ustja sklede, groba kerami-  
ka črno rjave barve, v. 2,4 cm,  
pr. u. 11,3 cm.

566 SE 157, sek. II, kv. 4,  
inv. št. All 2142-4

Odlomek ustja sklede, groba kerami-  
ka rdeče rjave barve, v. 2,5 cm,  
pr. u. 8,3 cm.

557

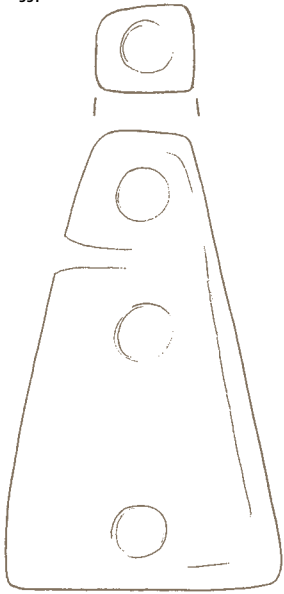

559

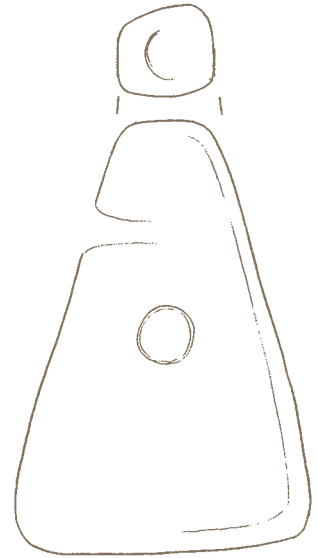

558

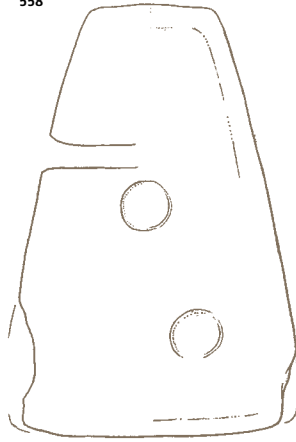

562

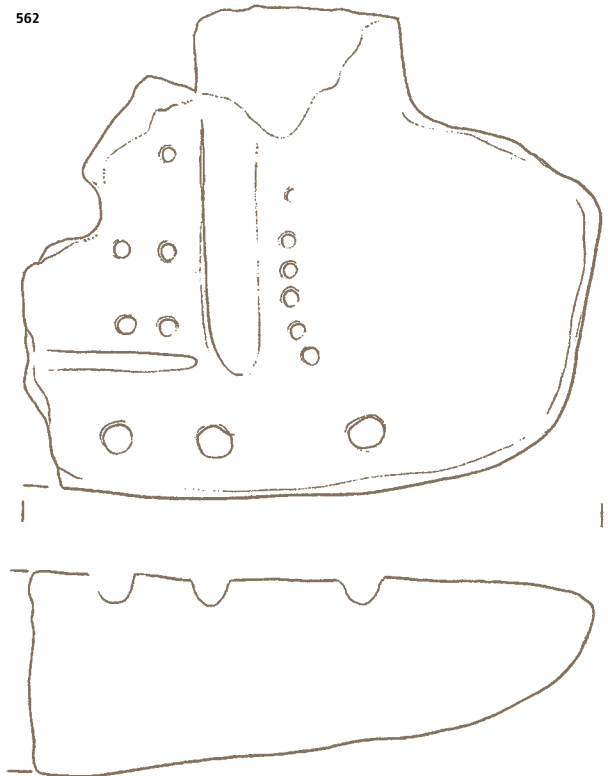

560

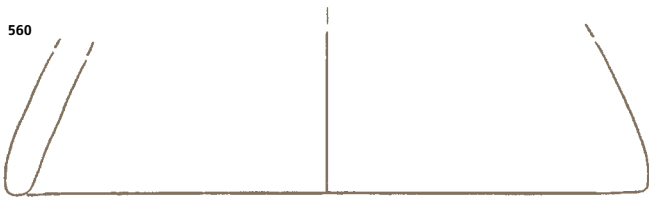

561

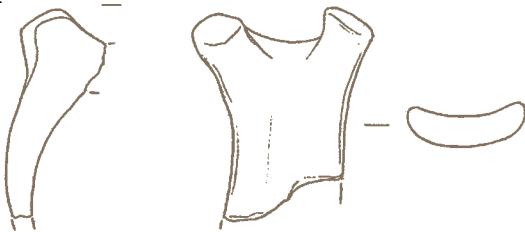

563



564

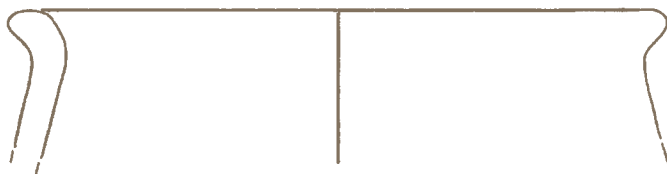

565



566



SE 147 557-559  
SE 153 560-562  
SE 157 563-566

---

**567 SE 167, sek. II, kv. 1,**  
**inv. št. AII 2153-1**

Odlomek ustja lonca, okrašenega s poševnimi vrezi na ustju, groba keramika sivo rjavo barve, v. 13,2 cm, pr. ustja 30,4 cm.



---

**571 SE 167, sek. II, kv. 1,**  
**inv. št. AII 2152**

Lonec trebušaste oblike z izvihanim ustjem, groba keramika sivo rjave barve, pr. d. 8 cm, pr. u. 11,5 cm, v. 16 cm.



---

**568 SE 167, sek. II, kv. 1,**  
**inv. št. AII 2153-2**

Odlomek ustja posode, okrašene s poševnimi vrezi na ustju, groba keramika sivo rjave barve, š. 5 cm, v. 4,5 cm.



**Večja odpadna jama (SE 169, 171, 173)**

---

**569 SE 167, sek. II, kv. 1,**  
**inv. št. AII 2155-1**

Držaj posode, groba keramika rdeče rjave barve, š. 5,8 cm, v. 4,6 cm.

---

**572 SE 169, sek. I, kv. 4-5,**  
**inv. št. AII 2161-1**

Odlomek ustja posode, groba keramika rdeče rjave barve, v. 5,4 cm, pr. u. 19,8 cm.

---

**570 SE 167, sek. II, kv. 1,**  
**inv. št. AII 2155-2**

Držaj posode, groba keramika črne barve, š. 5,5 cm, v. 4,2 cm.



---

**573 SE 169, sek. I, kv. 4-5,**  
**inv. št. AII 2161-2**

Odlomek ustja lonca okrašenega z vodoravnimi kanelurami in z delom luknje v ostenju, groba keramika temno rjave barve, v. 3,3 cm, pr. u. 25,9 cm.

---

**574 SE 169, sek. I, kv. 4-5,**  
**inv. št. AII 2161-3**

Odlomek ustja lonca okrašenega z vtisnjenimi pikami v vodoravni liniji, groba keramika sivo črne barve, v. 4 cm, pr. u. 27,1 cm.

M 1:2

567

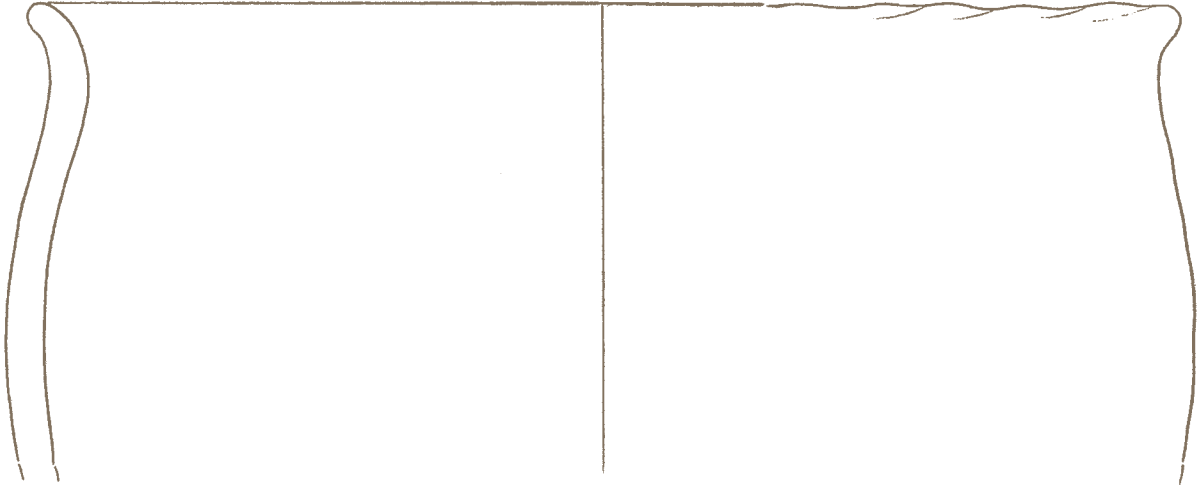

568



569



570



571

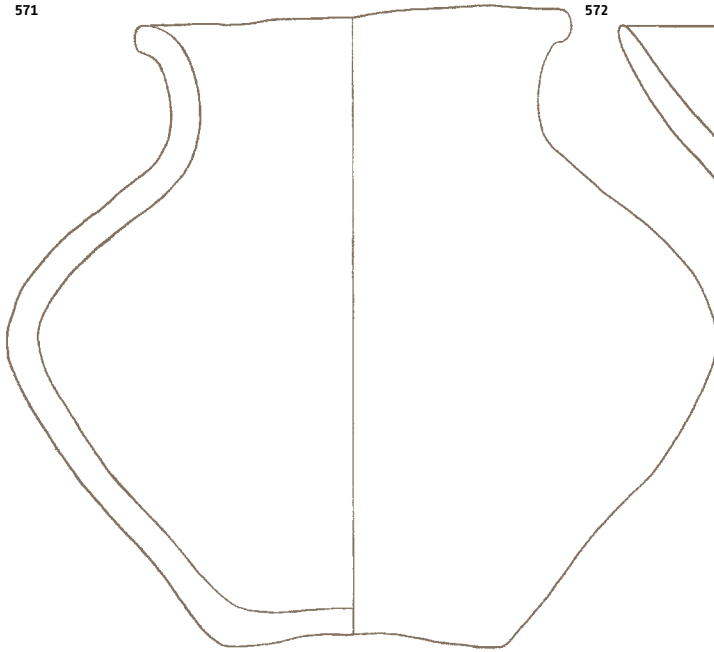

572



573



574



SE 167 567-571  
SE 169 572-574



---

**575 SE 169, sek. I, kv. 4-5,**

**inv. št. AII 2161-4**

Odlomek ustja sklede, groba keramika temno rjave barve, v. 3 cm, pr. u. 19,1 cm.

---

**576 SE 169, sek. I, kv. 4-5,**

**inv. št. AII 2162-1**

Odlomek ostenja z bradavico, groba keramika temno rjave barve, š. 5,8 cm, v. 2,8 cm.

---

**577 SE 169, sek. I, kv. 4-5,**

**inv. št. AII 2162-2**

Odlomek ročaja, groba keramika črne barve, š. 4 cm, v. 3,6 cm.

---

**578 SE 169, sek. I, kv. 4-5,**

**inv. št. AII 2162-4**

Držaj, groba keramika rdeče rjave barve, š. 4,3 cm, v. 1,9 cm.

---

**579 SE 169, sek. I, kv. 4-5,**

**inv. št. AII 2159**

Odlomek ostenja posode okrašene z vijugastim rebrom, groba keramika rjave barve, š. 5,1 cm, v. 4 cm.

---



**580 SE 169, sek. I, kv. 4-5,**

**inv. št. AII 2160**

Odlomek preluknjane uteži, groba keramika oranžno rjave barve, š. 4,9 cm, v. 5 cm.

---

**581 SE 171, sek. III, kv. 4,**

**inv. št. AII 2179-1**

Odlomek piramidalne preluknjane uteži, groba keramika oranžne barve, š. 5,5 cm, v. 9,7 cm.

---



---

**582 SE 171, sek. III, kv. 4,**

**inv. št. AII 2179-2**

Odlomek preluknjane uteži okrašene z vtisom prstov, groba keramika sivo rjave barve, š. 7,5 cm, v. 7 cm.

---



**583 SE 171, sek. III, kv. 4,**

**inv. št. AII 2179-3**

Odlomek uteži, groba keramika sivo rjave barve, š. 5,7 cm, v. 5 cm.

---

**584 SE 171, sek. III, kv. 4,**

**inv. št. AII 2179-5**

Odlomek uteži, groba keramika oranžne barve, š. 6 cm, v. 5,5 cm.

---

**585 SE 171, sek. III, kv. 4,**

**inv. št. AII 2179-6**

Odlomek preluknjane uteži, groba keramika sivo oranžne barve, š. 5 cm, v. 5 cm.

---

**586 SE 171, sek. III, kv. 4,**

**inv. št. AII 2180-1**

Odlomek izvihanega ustja lonca, groba keramika sivo oranžne barve, v. 7 cm, pr. u. 19,8 cm.

---

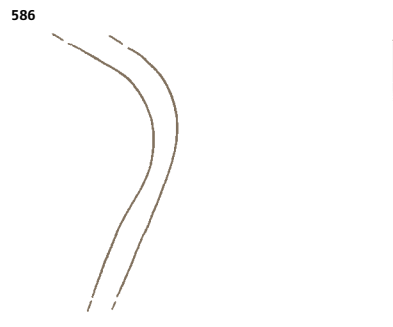
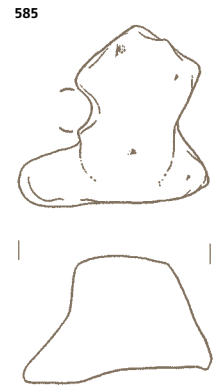
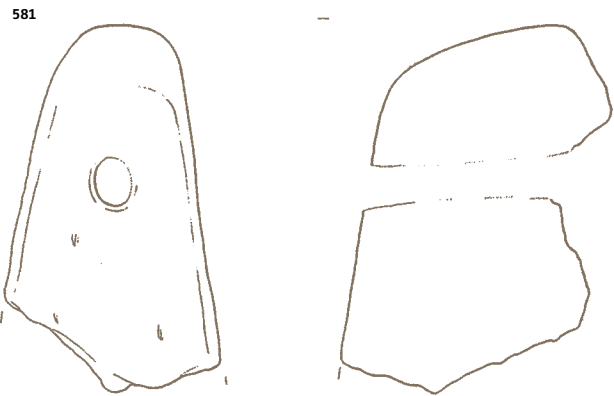
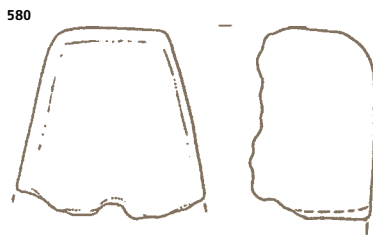
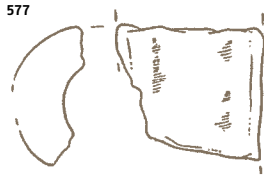

**587 SE 171, sek. III, kv. 4,**

**inv. št. AII 2180-2**

Odlomek ustja sklede, groba keramika črno rjave barve, v. 3,5 cm, pr. u. 16,3 cm.

**588 SE 171, sek. III, kv. 4,**

**inv. št. AII 2180-3**

Odlomek ustja lonca, groba keramika črne barve, v. 4,2 cm, pr. u. 11,7 cm.

**589 SE 171, sek. III, kv. 4,**

**inv. št. AII 2180-4**

Odlomek ustja sklede, groba keramika črno rjave barve, v. 2,9 cm, pr. u. 31,3 cm.

**590 SE 171, sek. III, kv. 5,**

**inv. št. AII 2180-5**

Odlomek ustja posode, groba keramika rjave barve, š. 4,3 cm, pr. u. 9,5 cm.

**591 SE 171, sek. III, kv. 5,**

**inv. št. AII 2180-6**

Odlomek ustja sklede, groba keramika rjavo sive barve, v. 3 cm, pr. u. 18,1 cm.

**592 SE 171, sek. III, kv. 5,**

**inv. št. AII 2182-1**

Odlomek ostenja posode, okrašene z navpičnimi kanelurami, groba keramika rjave barve, š. 3,7 cm, v. 4,8 cm.



**593 SE 171, sek. III, kv. 5,**

**inv. št. AII 2183-1**

Odlomek ostenja posode z podolgovatim držajem, groba keramika rdeče rjave barve, š. 7 cm, v. 7 cm.



**594 SE 171, sek. III, kv. 5,**

**inv. št. AII 2183-2**

Odlomek ostenja posode z bradavico, groba keramika rdeče rjave barve, š. 6 cm, v. 5,3 cm.



**595 SE 171, sek. III, kv. 5,**

**inv. št. AII 2183-5**

Odlomek ostenja posode s plastičnim rebrom, groba keramika sive barve, š. 4,5 cm, v. 3,5 cm.



**596 SE 171, sek. III, kv. 5,**

**inv. št. AII 2183-7**

Odlomek ostenja posode z bradavico, groba keramika rjave barve, š. 2,7 cm, v. 3 cm.



**597 SE 171, sek. III, kv. 4,**

**inv. št. AII 2170, 2176**

Skodela, groba keramika sivo črne barve, pr. u. 12,7 cm, pr. d. 7,1 cm, v. 12,5 cm.



M 1:2

587

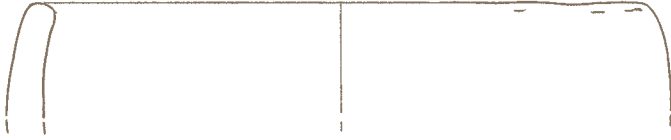

588



589



590



591



592



593

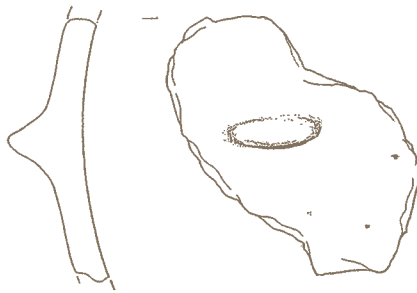

594

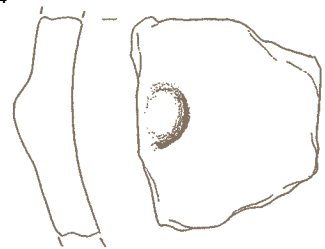

595

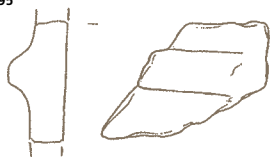

597

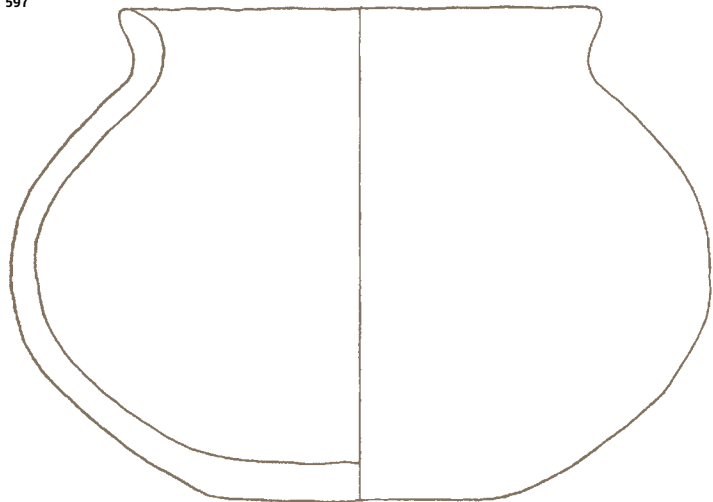

596



SE 171

---

**598 SE 171, sek. III, kv. 4,**  
**inv. št. AII 2171**

Preluknjana piramidalna utež, groba keramika rdeče rjave in sivo črne barve, š. 9,5 cm, v. 10 cm.



---

**600 SE 171, sek. III, kv. 4,**  
**inv. št. AII 2173**

Preluknjana piramidalna utež, na vrhu okrašena z vtisnjenimi pikami, groba keramika rdeče rjave barve, š. 8,8 cm, v. 11,2 cm, db. 5,7 cm.



---

**601 SE 171, sek. III, kv. 4,**  
**inv. št. AII 2174**

Preluknjana piramidalna utež, groba keramika rdeče rjave barve, š. 7,5 cm, v. 9,5 cm.



---

**599 SE 171, sek. III, kv. 4,**  
**inv. št. AII 2172**

Preluknjana piramidalna utež, na vrhu okrašena z petimi vtisnjenimi pikami, groba keramika sivo rjave barve, š. 9,7 cm, v. 11,3 cm, db. 5,7 cm.



---

**602 SE 171, sek. III, kv. 4,**  
**inv. št. AII 2175**

Preluknjana piramidalna utež, groba keramika sivo rdeče barve, š. 9,5 cm, v. 10 cm.



---

**603 SE 171, sek. III, kv. 4,**  
**inv. št. AII 2177**

Odlomek ustja lonca z držajem, groba keramika črno rjave barve, v. 7,5 cm, pr. u. 18,2 cm.



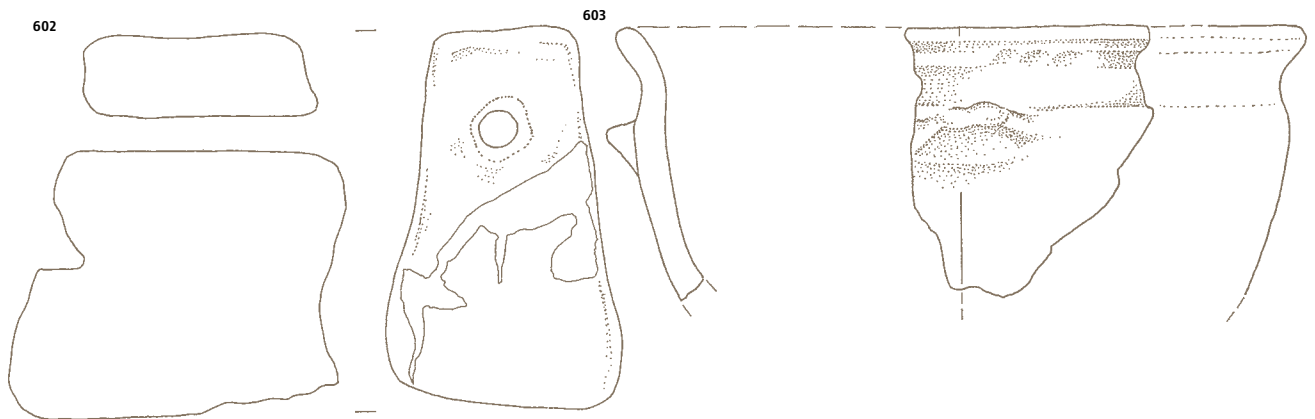
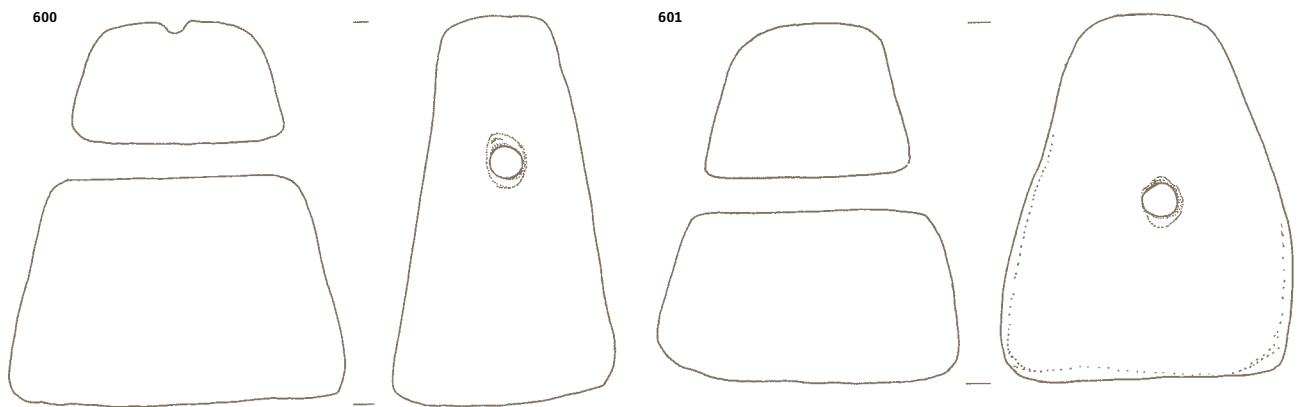
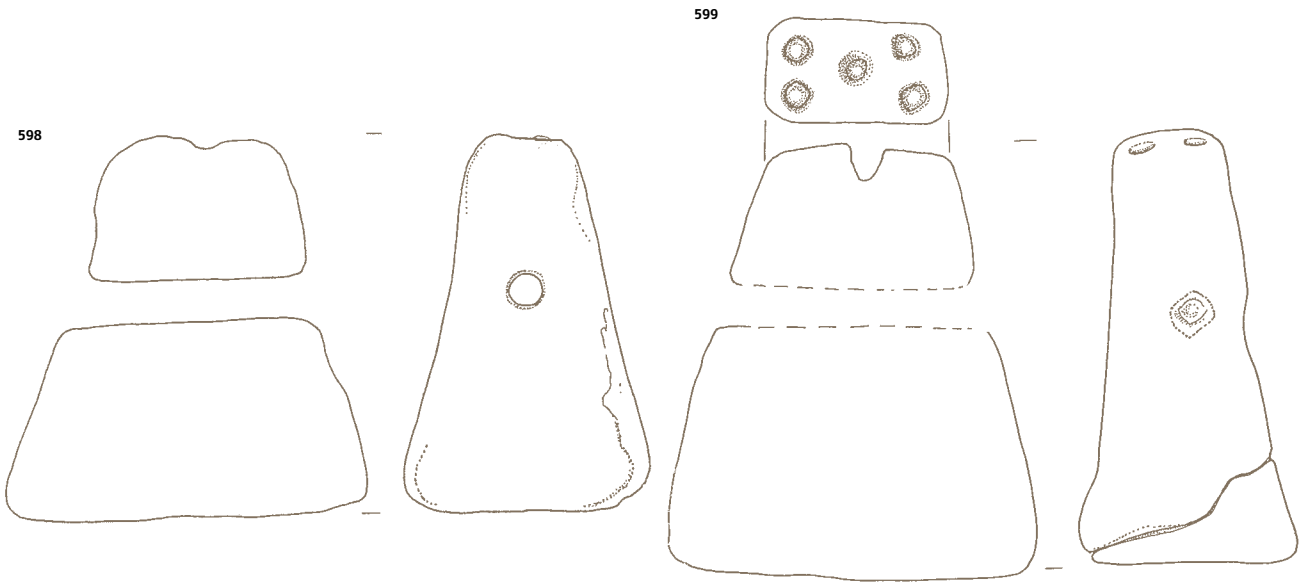



---

**604 SE 171, sek. III, kv. 4,**

**inv. št. AII 2178-1**

Odlomek ustja lonca z veliko ovalno bradavico/držajem, groba keramika rjave barve, š. 6,5 cm, v. 8 cm.



---

**605 SE 171, sek. III, kv. 4,**

**inv. št. AII 2178-2**

Odlomek ustja posode z bradavico, groba keramika črno rjave barve, š. 5,5 cm, v. 5 cm.



---

**606 SE 171, sek. III, kv. 4,**

**inv. št. AII 2178-3**

Odlomek ostenja posode, okrašene s kanelurami, groba keramika rjave barve, š. 4 cm, v. 5 cm.



---

**607 SE 173, sek. III, kv. 3,**

**inv. št. AII 2192-2**

Odlomek ustja posode, groba keramika rdeče rjave barve, v. 1,7 cm, pr. u. 16,1 cm.

---

**608 SE 173, sek. III, kv. 3,**

**inv. št. AII 2192-3**

Odlomek ustja sklede, groba keramika rjave barve, v. 4 cm, pr. u. 15 cm.

---

**609 SE 173, sek. III, kv. 3,**

**inv. št. AII 2192-4**

Odlomek ustja posode, groba keramika sivo rjave barve, v. 2,9 cm, pr. ustja 19,3 cm.

---

**610 SE 173, sek. III, kv. 3,**

**inv. št. AII 2192-5**

Odlomek pokrova, groba keramika rjave barve, v. 2,7 cm, pr. u. 13 cm..

---

**611 SE 173, sek. III, kv. 3,**

**inv. št. AII 2192-6**

Odlomek ustja posode, groba keramika rjave barve, v. 2,3 cm, pr. ustja 8,8 cm.

---

**612 SE 173, sek. III, kv. 3,**

**inv. št. AII 2192-7**

Odlomek ustja posode, groba keramika rjave barve, v. 3,2 cm, pr. u. 10,5 cm.

---

**613 SE 173, sek. III, kv. 3,**

**inv. št. AII 2192-9**

Odlomek ustja posode, groba keramika rjave barve, prostoročna izdelava, v. 2,6 cm, pr. u. 12,3 cm.

---

**614 SE 173, sek. III, kv. 3,**

**inv. št. AII 2194-1**

Odlomek ostenja posode z nastavkom jezičastega držaja, groba keramika rjave barve, š. 4,7 cm, v. 3,1 cm.

---

**615 SE 173, sek. III, kv. 3,**

**inv. št. AII 2194-2**

Odlomek ostenja posode, groba keramika črne barve, š. 2,9 cm, v. 2,6 cm.

---

**616 SE 173, sek. III, kv. 3,**

**inv. št. AII 2195-1**

Odlomek ostenja posode z odbitim ročajem, keramika rjave barve, š. 5,7 cm, v. 4,3 cm.

---

**617 SE 173, sek. III, kv. 3,**

**inv. št. AII 2195-2**

Odlomek ročaja posode, rjave barve, š. 2,5 cm, v. 3 cm.

---

**618 SE 173, sek. III, kv. 3,**

**inv. št. AII 2195-3**

Odlomek ostenja posode z bradavico, groba keramika rjave barve, š. 3 cm, v. 2,7 cm.

---

**619 SE 173, sek. III, kv. 3,**

**inv. št. AII 2195-4**

Odlomek ostenja posode z bradavico, groba keramika sive barve, š. 3,8 cm, v. 2 cm.

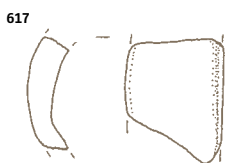
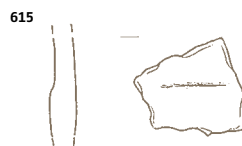
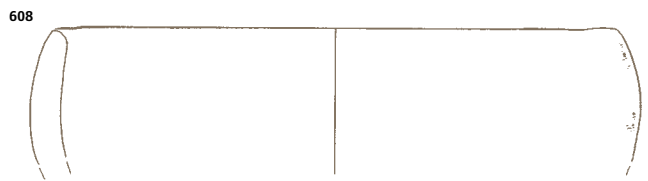
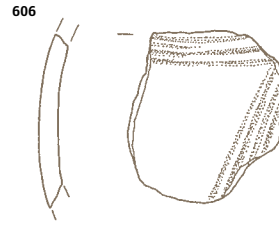
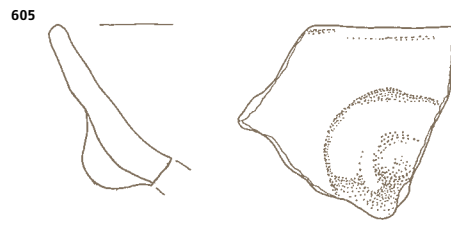
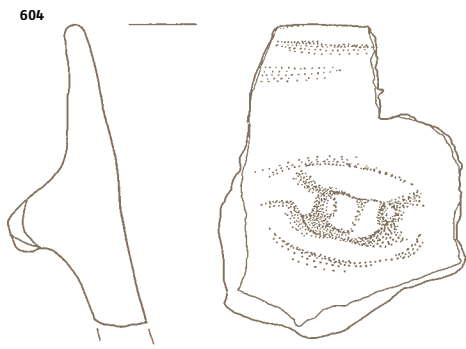

SE 171 604-606  
SE 173 607-619

---

**620 SE 173, sek. III, kv. 3,**

**inv. št. AII 2187**

Preluknjana piramidalna utež, groba keramika oranžno rjave barve, š. 9 cm, v. 9,5 cm.



---

**623 SE 173, sek. III, kv. 3,**

**inv. št. AII 2190**

Preluknjana piramidalna utež, groba keramika oranžno rjave barve, š. 9 cm, v. 8 cm.



---

**621 SE 173, sek. III, kv. 3,**

**inv. št. AII 2188**

Preluknjana piramidalna utež okrašena z vtisom prsta, groba keramika oranžno rjave barve, š. 7,5 cm, v. 9 cm.



---

**624 SE 173, sek. III, kv. 3,**

**inv. št. AII 2191**

Preluknjana piramidalna utež, groba keramika sivo rjave barve, š. 6 cm, v. 11 cm.



---

**622 SE 173, sek. III, kv. 3,**

**inv. št. AII 2189**

Odlomek posode z držajem, groba keramika rdeče rjave barve, š. 8 cm, v. 11 cm.



620

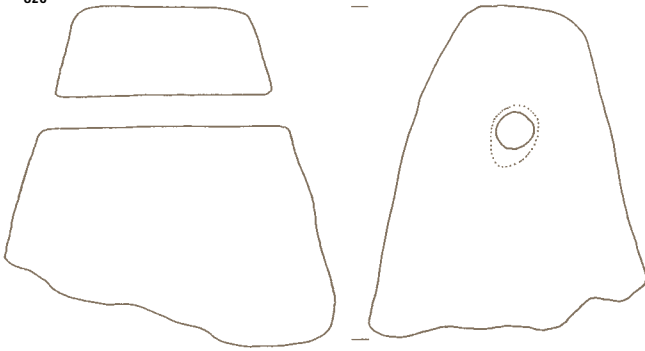

621

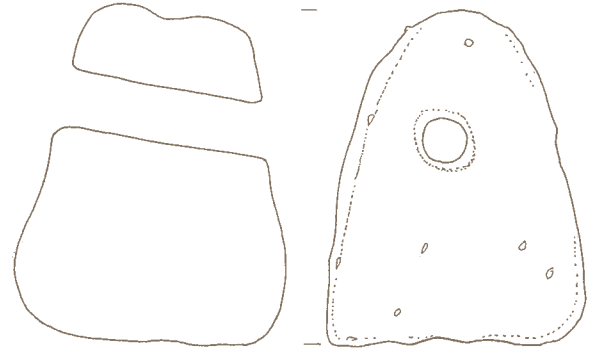

622



623

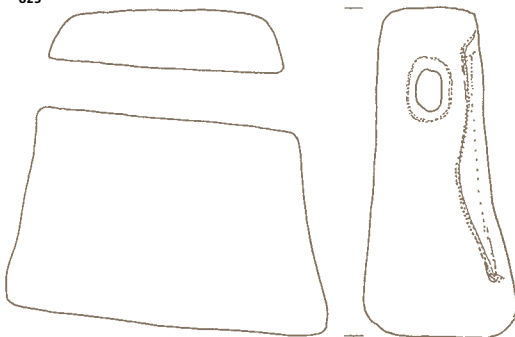

624

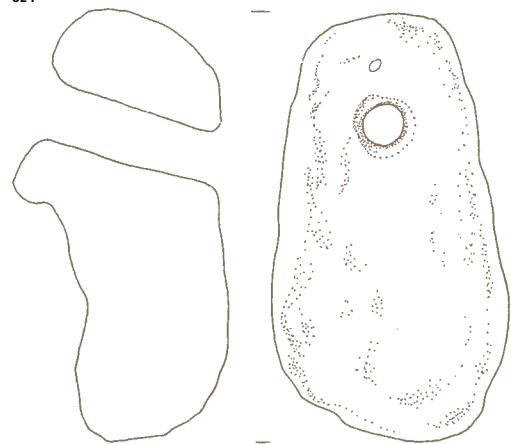

**Lisa (SE 174, 179)**

**625 SE 174, sek. III, kv. 5-6,  
inv. št. All 2209-1**

Odlomek ustja posode z luknjo, groba keramika rdeče rjave barve, š. 4,5 cm, v. 4,5 cm.



**626 SE 174, sek. III, kv. 5-6,  
inv. št. All 2209-2**

Odlomek ustja posode z bradavico, groba keramika rjave barve, š. 4,8 cm, v. 5,5 cm.

**627 SE 174, sek. III, kv. 5-6,  
inv. št. All 2211-1**

Odlomek ostenja posode z držajem, groba keramika rjave barve, š. 8 cm, v. 7 cm.

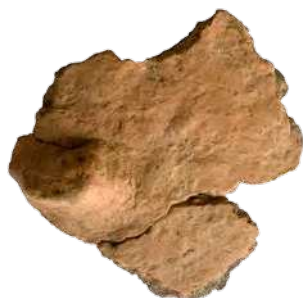

**628 SE 174, sek. III, kv. 5-6,  
inv. št. All 2211-2**

Odlomek ostenja posode z jezičastim držajem, groba keramika rjave barve, š. 5,7 cm, v. 5 cm.



**629 SE 174, sek. III, kv. 5-6,  
inv. št. All 2211-4**

Odlomek ostenja posode z bradavico, groba keramika rjave barve, š. 4 cm, v. 2,7 cm.

**630 SE 174, sek. III, kv. 5-6,  
inv. št. All 2212**

Odlomek ognjiščne koze okrašene z vtisnjenimi pikami, groba keramika rdeče rjave barve, š. 4 cm, v. 4,5 cm.



**631 SE 174, sek. III, kv. 5-6,  
inv. št. All 2200**

Odlomek hišnega ometa s spiralnim okrasom, groba keramika svetlo rjave barve, š. 7 cm, v. 7 cm.



**632 SE 174, sek. III, kv. 5-6,  
inv. št. All 2205**

Lonec s štirimi bradavicami/držaji, groba keramika črno rjave barve, pr. d. 13 cm, pr. u. 22,4 cm, v. 27,5 cm.



M 1:2

625

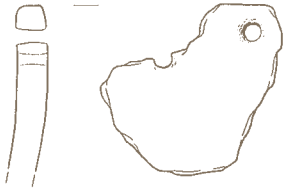

626



627



628



629



631

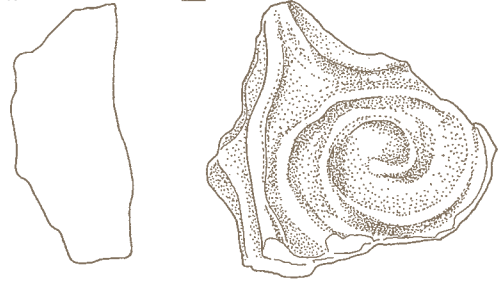

630

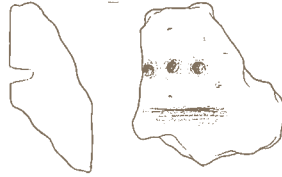

632

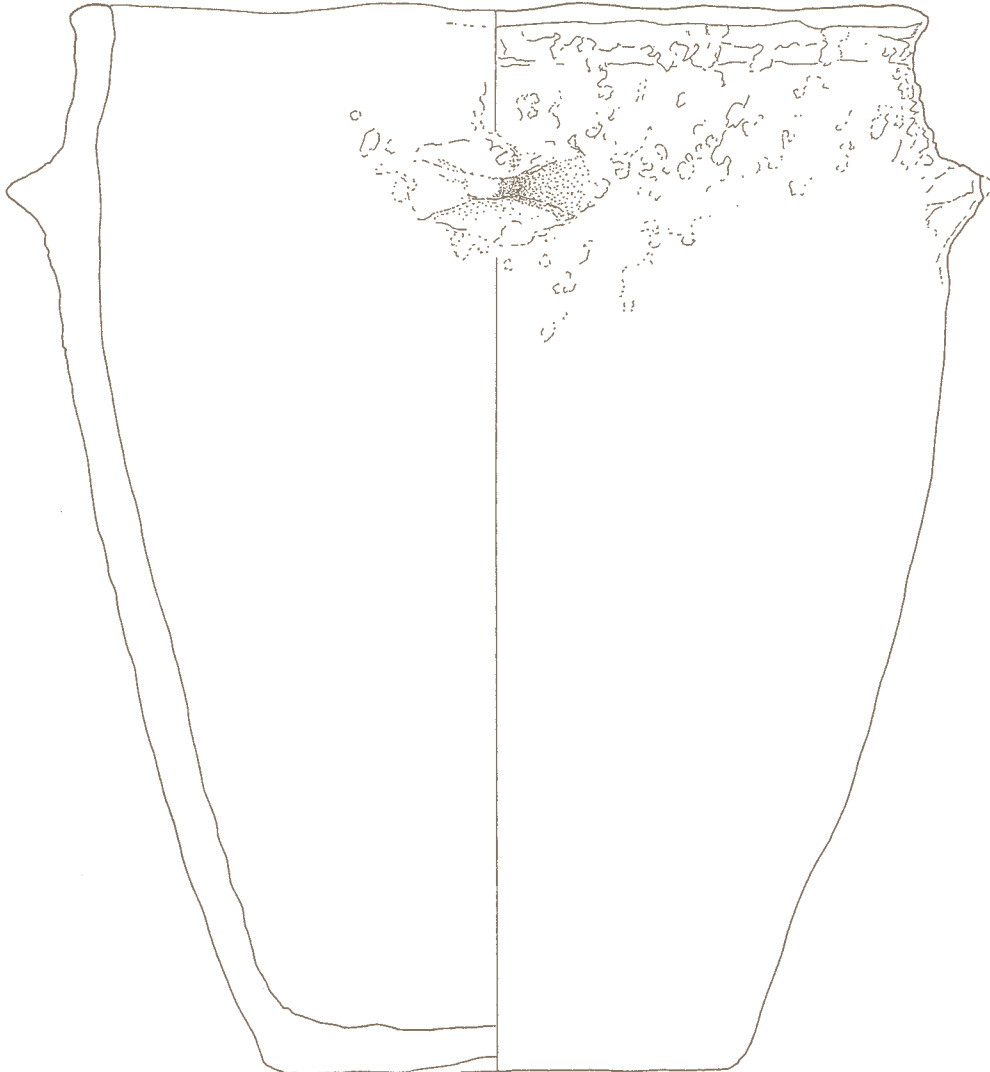

SE 174



---

**633 SE 174, sek. III, kv. 5-6,**  
**inv. št. AII 2201**

Odlomek ustja sklede z bradavico/  
držajem, groba keramika črne barve,  
v. 7,5 cm, pr. u. 22 cm.

---

**634 SE 174, sek. III, kv. 5-6,**  
**inv. št. AII 2202**

Skleda, groba keramika sivo rjave  
barve, pr.d. 11 cm, pr. u. 23,5 cm,  
v. 6,2 cm.



---

**638 SE 174, sek. III, kv. 5-6,**  
**inv. št. AII 2206-2**

Odlomek ognjiščne koze, groba ke-  
ramika rdeče rjave barve, š. 8 cm,  
v. 7,5 cm, db. 2,9 cm.

---

**639 SE 174, sek. III, kv. 5-6,**  
**inv. št. AII 2206-3**

Odlomek ognjiščne koze, groba ke-  
ramika rdeče rjave barve, š. 8 cm,  
v. 5 cm.



---

**641 SE 179, sek. III, kv. 11,**  
**inv. št. AII 2227-1**

Odlomek ostenja posode, okrašene  
s poševnimi vrezi, groba keramika  
rjave barve, š. 4,1 cm, v. 4 cm.

---

**635 SE 174, sek. III, kv. 5-6,**  
**inv. št. AII 2203**

Odlomek ustja sklede z nastavkom  
odlomljenega ročaja, groba kerami-  
ka temno rjave barve, v. 6,6 cm,  
pr. u. 20 cm.



---

**640 SE 179, sek. III, kv. 11,**  
**inv. št. AII 2225**

Odlomek ustja posode z luknjo, gro-  
ba keramika rjave barve, š. 3,3 cm,  
v. 3,5 cm.

---

**636 SE 174, sek. III, kv. 5-6,**  
**inv. št. AII 2204**

Odlomek ostenja posode, okrašene z  
rebrom, groba keramika sive barve,  
š. 5 cm, v. 4,6 cm.



---

**637 SE 174, sek. III, kv. 5-6,**  
**inv. št. AII 2206-1**

Odlomek ognjiščne koze, groba ke-  
ramika rdeče rjave barve, š. 11 cm,  
v. 12 cm.

633

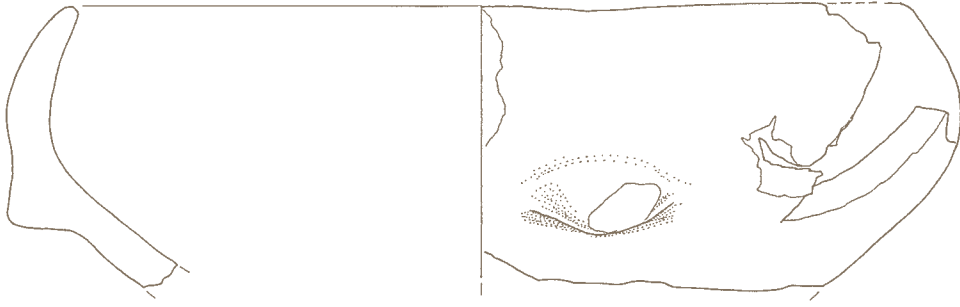

634



635

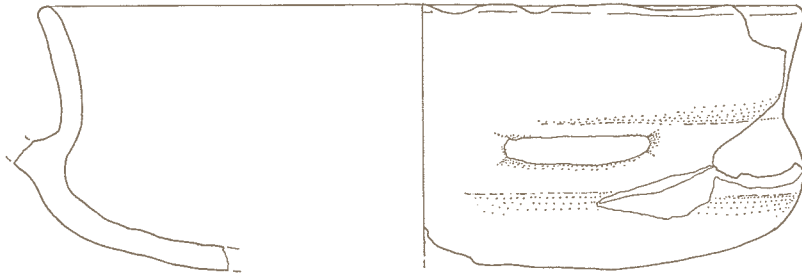

636



637

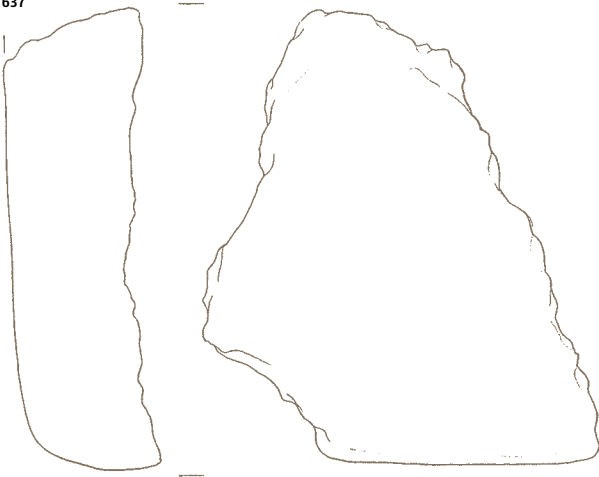

638

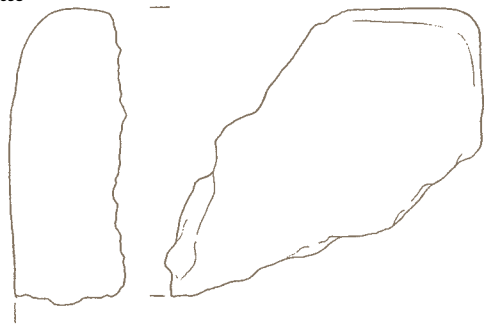

639



640



641



SE 174 633-639  
SE 179 640, 641

## Hiša 1 (SE 189)

642 SE 189, sek. III, kv. 2,  
inv. št. AII 2247

Odlomek dna posode, groba keramika rdeče rjave barve, pr. d. 14,1 cm, v. 10,5 cm.



## Večja odpadna jama (SE 197)

643 SE 197, sek. V, kv. 2,  
inv. št. AII 2253

Odlomek pokrova posode, na ustju okrašen z poševnimi vrezji, groba keramika rdeče rjave barve, v. 7,2 cm, pr. u. 12,1 cm.



644 SE 197, sek. V, kv. 2,  
inv. št. AII 2254-1

Odlomek ustja posode, groba keramika rjave barve, v. 2,5 cm, pr. u. 10 cm.

645 SE 197, sek. V, kv. 2,  
inv. št. AII 2254-2

Odlomek ustja posode, groba keramika rjave barve, v. 2,5 cm, pr. u. 9,8 cm.

## Manjša odpadna jama (SE 201)

646 SE 201, sek. V, kv. 3-4,  
inv. št. AII 2264-1

Odlomek ustja posode z razčlenjenim rebrom pod in na ustju, groba keramika rdeče rjave barve, v. 8 cm, pr. u. 16,3 cm.



647 SE 201, sek. V, kv. 3-4,  
inv. št. AII 2264-10

Odlomek ustja posode z luknjama in razčlenjenim rebrom na trebuhu, groba keramika rdeče rjave barve, v. 5,8 cm, pr. u. 17,2 cm.



648 SE 201, sek. V, kv. 3-4,  
inv. št. AII 2264-11

Odlomek ustja posode z luknjama, groba keramika oranžno rjave barve, v. 3,3 cm, pr. u. 15,2 cm.



649 SE 201, sek. V, kv. 3-4,  
inv. št. AII 2264-12

Odlomek ustja lonca z luknjama, groba keramika rjave barve, v. 3,5 cm, pr. u. 16,4 cm.



650 SE 201, sek. V, kv. 3-4,  
inv. št. AII 2264-13

Odlomek ustja lonca okrašen z poševnimi vrezji, groba keramika temno rjave barve, v. 3,5 cm, pr. u. 17,1 cm.



651 SE 201, sek. V, kv. 3-4,  
inv. št. AII 2264-14

Odlomek ustja lonca okrašen z poševnimi vrezji, groba keramika rjave barve, v. 3 cm, pr. u. 17,3 cm.



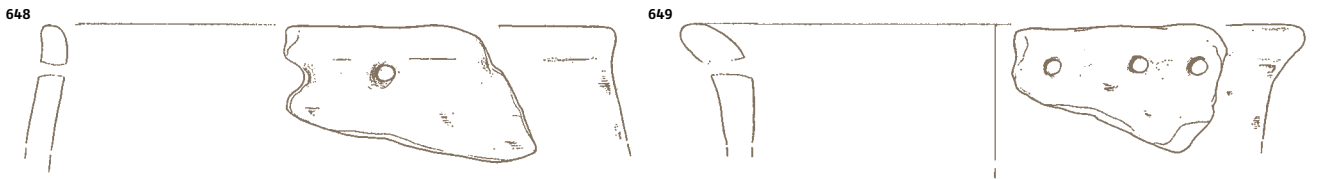
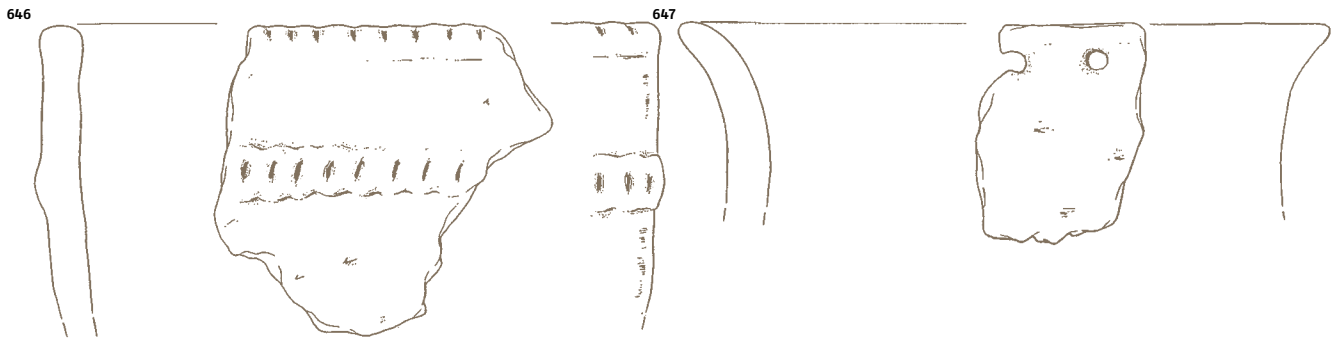
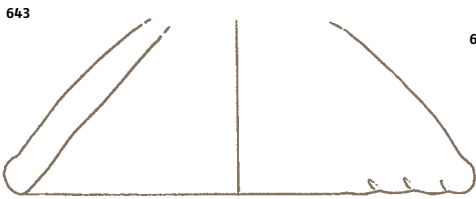
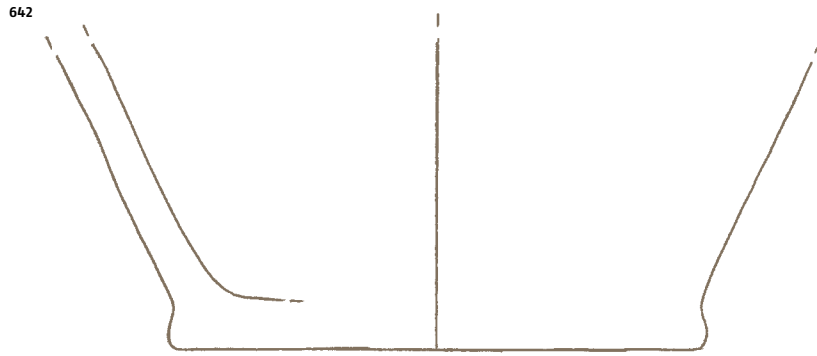

- SE 189 642
- SE 197 643-645
- SE 201 646-651

---

**652 SE 201, sek. V, kv. 3-4,**

**inv. št. All 2264-2**

Odlomek ustja lonca, okrašen z vti-si prstov in jezičastim držajem na ostenju, groba keramika rdeče rjave barve, š. 7 cm, v. 7,7 cm.



---

**656 SE 201, sek. V, kv. 3-4,**

**inv. št. All 2264-7**

Odlomek ustja posode z luknjami, groba keramika rdeče rjave barve, v. 6 cm, pr. u. 15,4 cm.



---

**657 SE 201, sek. V, kv. 3-4,**

**inv. št. All 2264-8**

Odlomek ustja lonca, okrašen z poševnimi vrezji, groba keramika temno rjave barve, v. 3,8 cm, pr. u. 14,8 cm.



---

**653 SE 201, sek. V, kv. 3-4,**

**inv. št. All 2264-3**

Odlomek ustja sklede, okrašene z poševnimi vrezji, groba keramika rjave barve, š. 6,5 cm, v. 9,2 cm, pr. u. 18,1 cm.



---

**658 SE 201, sek. V, kv. 3-4,**

**inv. št. All 2264-9**

Odlomek ustja posode z luknjami v vodoravni liniji, groba keramika rdeče rjave barve, v. 4,2 cm, pr. u. 18,3 cm.



---

**654 SE 201, sek. V, kv. 3-4,**

**inv. št. All 2264-4**

Odlomek ustja sklede z bradavico, groba keramika temno rjave barve, v. 4,5 cm, pr. u. 27,2 cm.

---

**655 SE 201, sek. V, kv. 3-4,**

**inv. št. All 2264-5**

Odlomek ustja lonca, rob okrašen z cikcak vrezji, groba keramika rdeče rjave barve, v. 5,7 cm, pr. u. 18,2 cm.



---

**659 SE 201, sek. V, kv. 3-4,**

**inv. št. All 2265-1**

Odlomek pokrova posode, groba keramika svetlo rjave barve, v. 11,8 cm, pr. u. 33,4 cm.

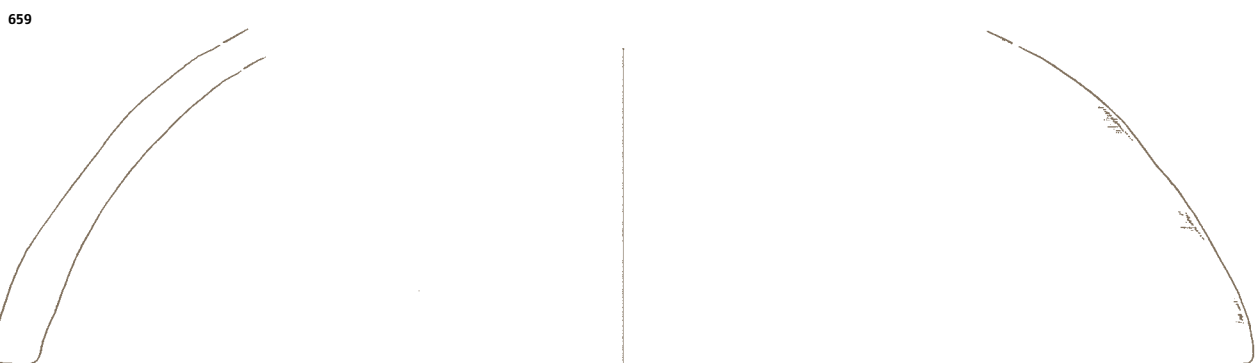
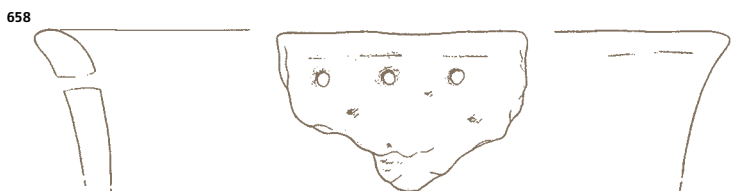
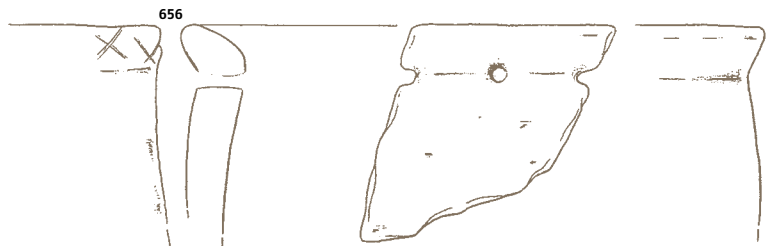
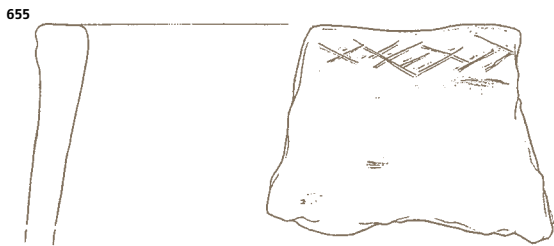
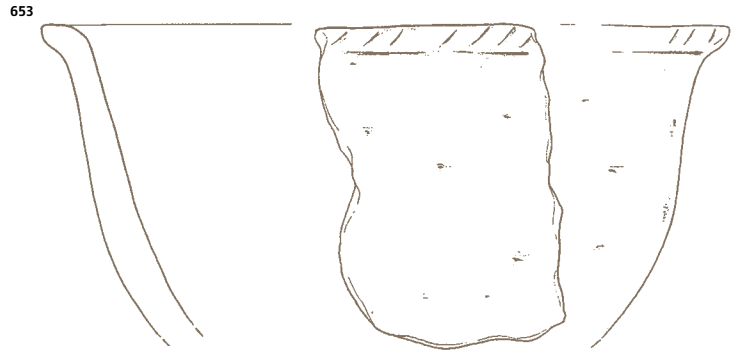
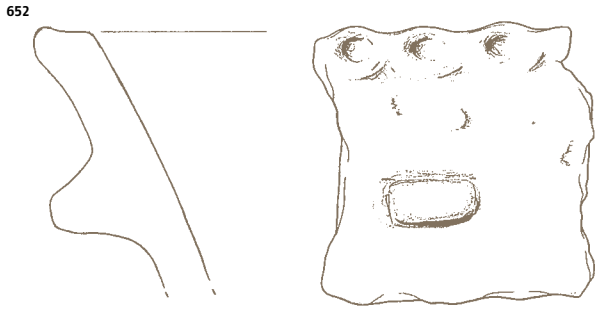



660 SE 201, sek. V, kv. 3-4,

inv. št. AII 2265-2

Odlomek ustja lonca, groba keramika rdeče rjave barve, v. 5,8 cm, pr. u. 19,2 cm.

661 SE 201, sek. V, kv. 3-4,

inv. št. AII 2265-3

Odlomek ustja sklede, groba keramika rjave barve, š. 6 cm, v. 3,5 cm, pr. u. 10,2 cm.

662 SE 201, sek. V, kv. 3-4,

inv. št. AII 2266-10

Odlomek ostenja posode okrašen z razčlenjenim rebrom, groba keramika rdeče rjave barve, š. 4,5 cm, v. 5,3 cm.

663 SE 201, sek. V, kv. 3-4,

inv. št. AII 2266-2

Odlomek ostenja posode okrašen z poševnimi vrezi, groba keramika rdeče rjave barve, š. 6,5 cm, v. 10,2 cm.



664 SE 201, sek. V, kv. 3-4,

inv. št. AII 2266-6

Odlomek ostenja posode okrašen z poševnimi vrezi, groba keramika temno rjave barve, š. 7,8 cm, v. 4,3 cm.



665 SE 201, sek. V, kv. 3-4,

inv. št. AII 2266-9

Odlomek ostenja posode okrašen z poševnimi vrezi, groba keramika temno rjave barve, š. 6 cm, v. 4,8 cm.



666 SE 201, sek. V, kv. 3-4,

inv. št. AII 2267-1

Odlomek ostenja posode z jezičastim držajem in razčlenjenim rebrom, groba keramika rdeče rjave barve, š. 6,8 cm, v. 4,5 cm.

667 SE 201, sek. V, kv. 3-4,

inv. št. AII 2267-2

Odlomek ostenja posode z jezičastim držajem, groba keramika rjave barve, š. 5,3 cm, v. 6,5 cm.



668 SE 201, sek. V, kv. 3-4,

inv. št. AII 2267-4

Jezičasti držaj posode, groba keramika svetlo rjave barve, š. 5,5 cm, v. 5,8 cm.

669 SE 201, sek. V, kv. 3-4,

inv. št. AII 2267-5

Jezičasti držaj z dvema bradavicama posode, groba keramika temno rjave barve, š. 4,5 cm, v. 4 cm.



670 SE 201, sek. V, kv. 3-4,

inv. št. AII 2269

Skleda z bradavico nad dnom, groba keramika rdeče rjave barve, pr. d. 5,7 cm, pr. u. 14 cm, v. 6 cm.



660



661

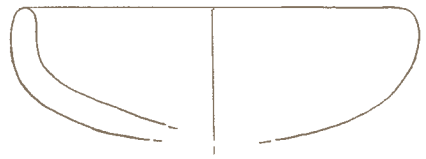

663

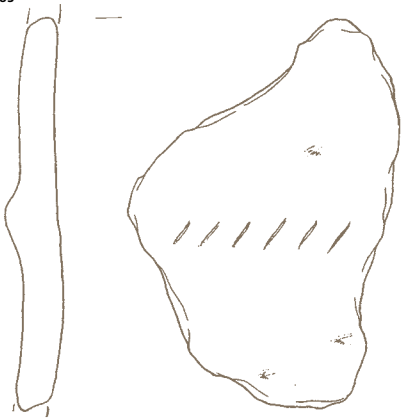

662

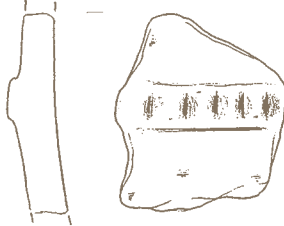

664

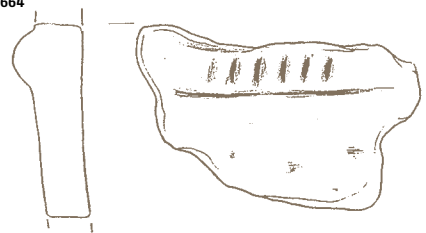

665



666

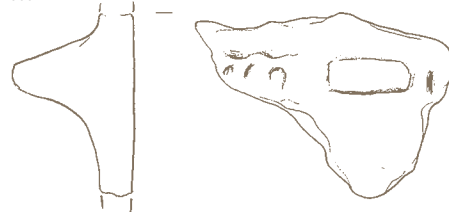

667

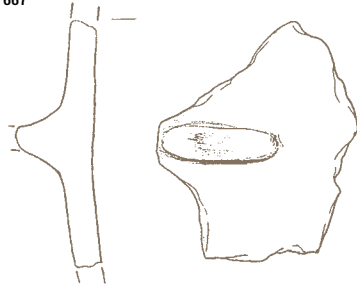

668

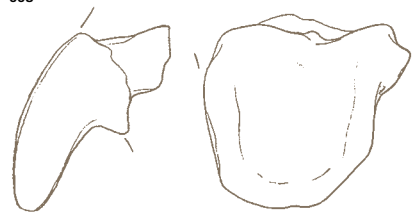

669

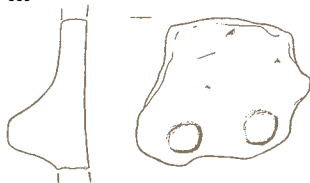

670

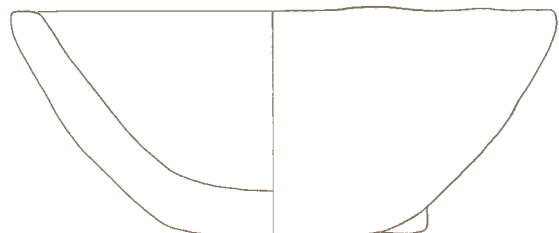

**Večji odpadni jami (SE 203, 207)**

---

**671 SE 203, sek. V-VI, kv. 4-5,  
inv. št. AII 2278-1**

Odlomek ustje lonca z jezičastim držajem, groba keramika črno rdeče barve, v. 16 cm, pr. u. 21,9 cm.



**672 SE 203, sek. V-VI, kv. 4-5,  
inv. št. AII 2278-10**

Odlomek ustje lonca z jezičastim držajem, groba keramika rjave barve, v. 6 cm, pr. u. 18 cm.



**674 SE 203, sek. V-VI, kv. 4-5,  
inv. št. AII 2278-2**

Odlomek lonca z jezičastim držajem in razčlenjenim rebrom, groba keramika rdeče rjave barve, v. 9,8 cm, pr. u. 21 cm.



**673 SE 203, sek. V-VI, kv. 4-5,  
inv. št. AII 2278-11**

Odlomek ustje lonca z bradavico, groba keramika črno rjave barve, š. 7,5 cm, v. 6,5 cm.

671

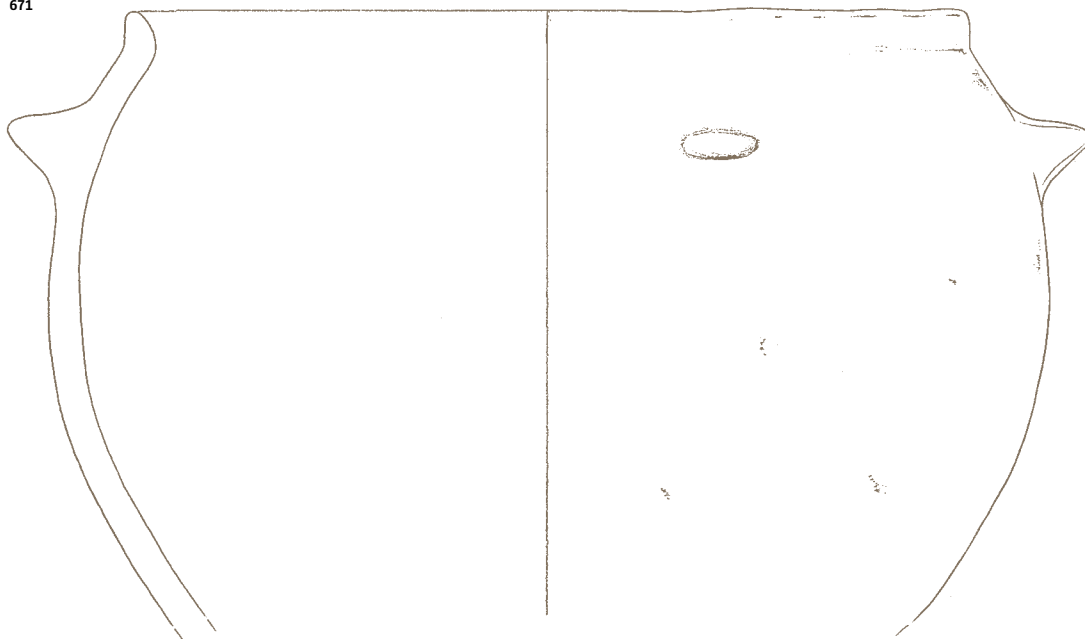

672

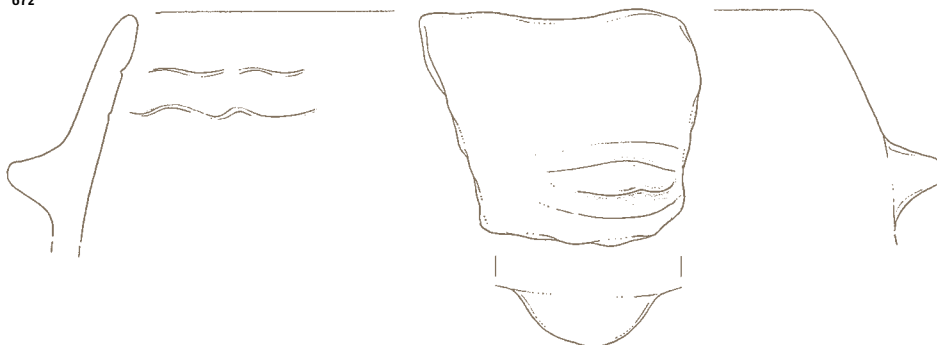

673

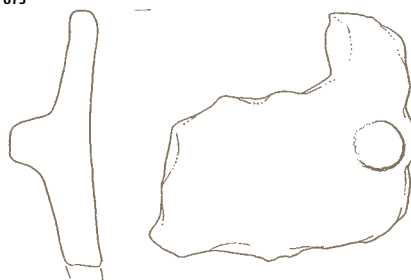

674

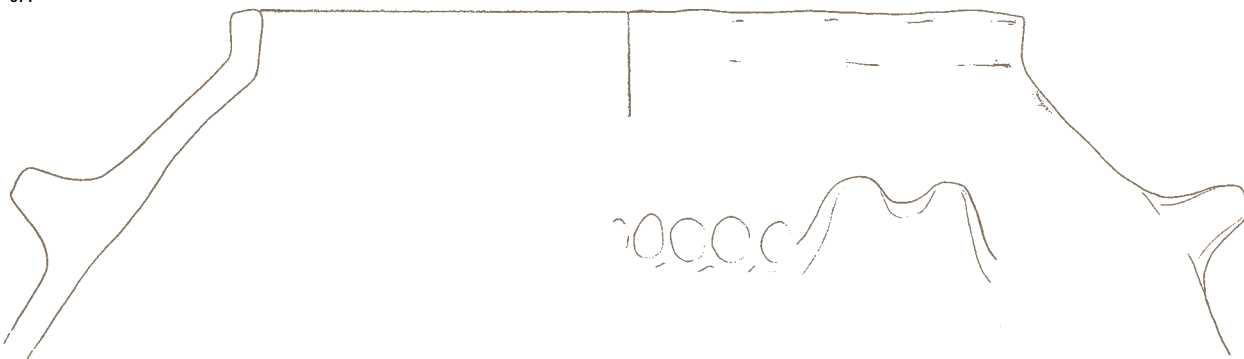

---

**675 SE 203, sek. V-VI, kv. 4-5,  
inv. št. AII 2278-3**

Odlomek lonca z jezičastim držajem  
in razčlenjenim rebrom, groba kera-  
mika rdeče rjave barve, v. 11,5 cm,  
pr. u. 21,5 cm.



---

**678 SE 203, sek. V-VI, kv. 4-5,  
inv. št. AII 2278-6**

Odlomek lonca z bradavico, groba  
keramika rjave barve, v. 9 cm,  
pr. u. 12 cm.



---

**676 SE 203, sek. V-VI, kv. 4-5,  
inv. št. AII 2278-4**

Odlomek lonca z razčlenjenim re-  
brom, groba keramika sivo rjave  
barve, v. 14,2 cm, pr. u. 20,5 cm.



---

**679 SE 203, sek. V-VI, kv. 4-5,  
inv. št. AII 2278-7**

Odlomek lonca z jezičastim držajem,  
groba keramika rjave barve, š. 15 cm,  
v. 6 cm.



---

**677 SE 203, sek. V-VI, kv. 4-5,  
inv. št. AII 2278-5**

Ustje lonca z bradavico, groba kera-  
mika črno rjave barve, v. 7,5 cm,  
pr. u. 12,3 cm.



675

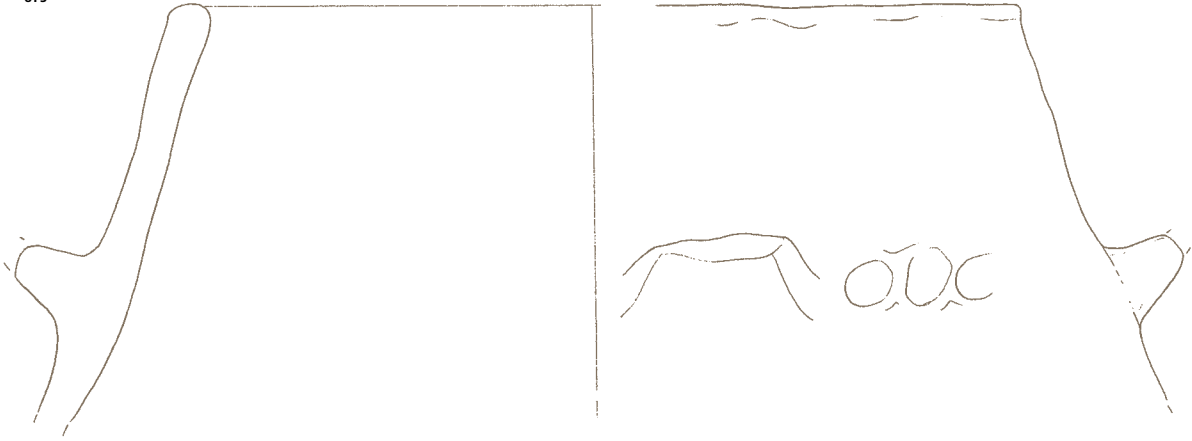

676

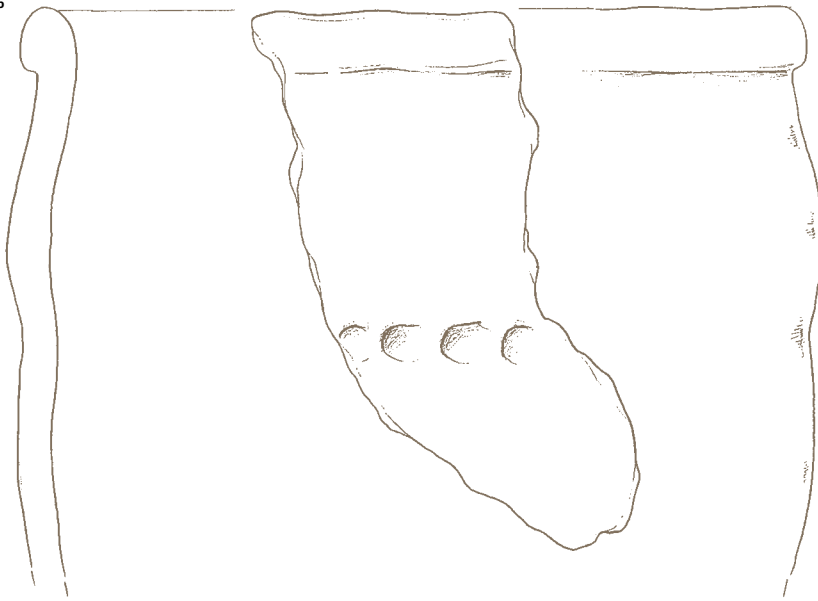

677



678

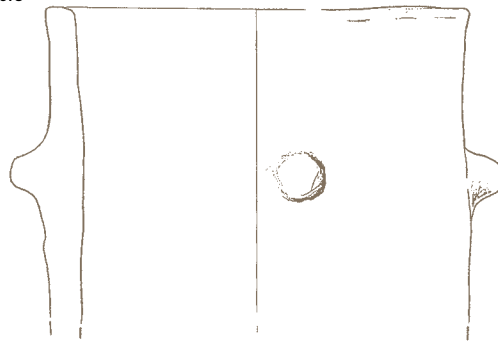

679

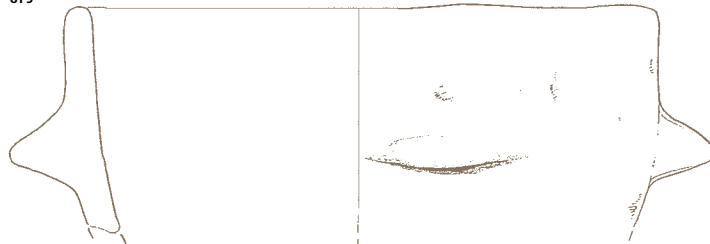



---

**680 SE 203, sek. V-VI, kv. 4-5,**

**inv. št. AII 2278-8**

Odlomek ustja lonca z jezičastim držajem, groba keramika črno rjave barve, v. 9,1 cm, pr. u. 21 cm.

---

**681 SE 203, sek. V-VI, kv. 4-5,**

**inv. št. AII 2278-9**

Odlomek ustja lonca z jezičastim držajem, groba keramika rjave barve, v. 7 cm, pr. u. 16,3 cm.

---

**682 SE 203, sek. V-VI, kv. 4-5,**

**inv. št. AII 2280-1**

Odlomek ostenja posode z jezičastim držajem, groba keramika rjave barve, š. 15,5 cm, v. 14,4 cm.

---

**683 SE 203, sek. V-VI, kv. 4-5,**

**inv. št. AII 2280-19**

Odlomek ostenja posode z jezičastim držajem in razčlenjenim rebrom, groba keramika sivo rjave barve, š. 9 cm, v. 8 cm.

---

**684 SE 203, sek. V-VI, kv. 4-5,**

**inv. št. AII 2280-3**

Odlomek ostenja posode z jezičastim držajem, groba keramika rdeče rjave barve, š. 8,4 cm, v. 8,1 cm.

---

**685 SE 203, sek. V-VI, kv. 4-5,**

**inv. št. AII 2281-1**

Odlomek ostenja posode z nohtni odtisi, groba keramika sivo rjave barve, š. 7,5 cm, v. 9,5 cm.

---



680

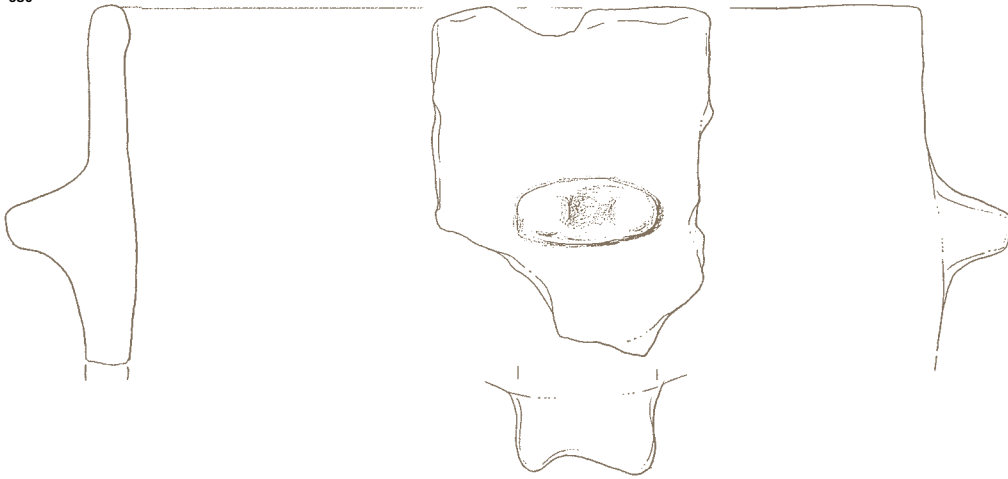

681

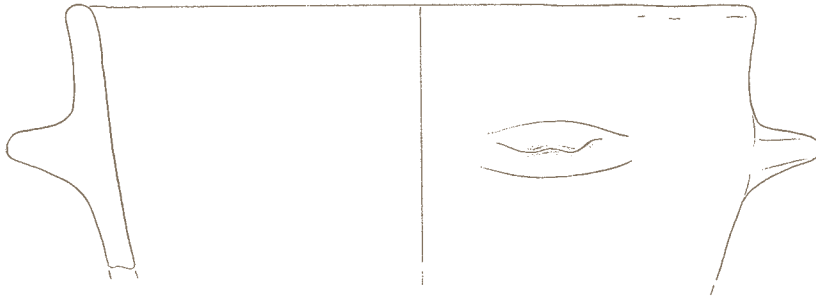

682



683

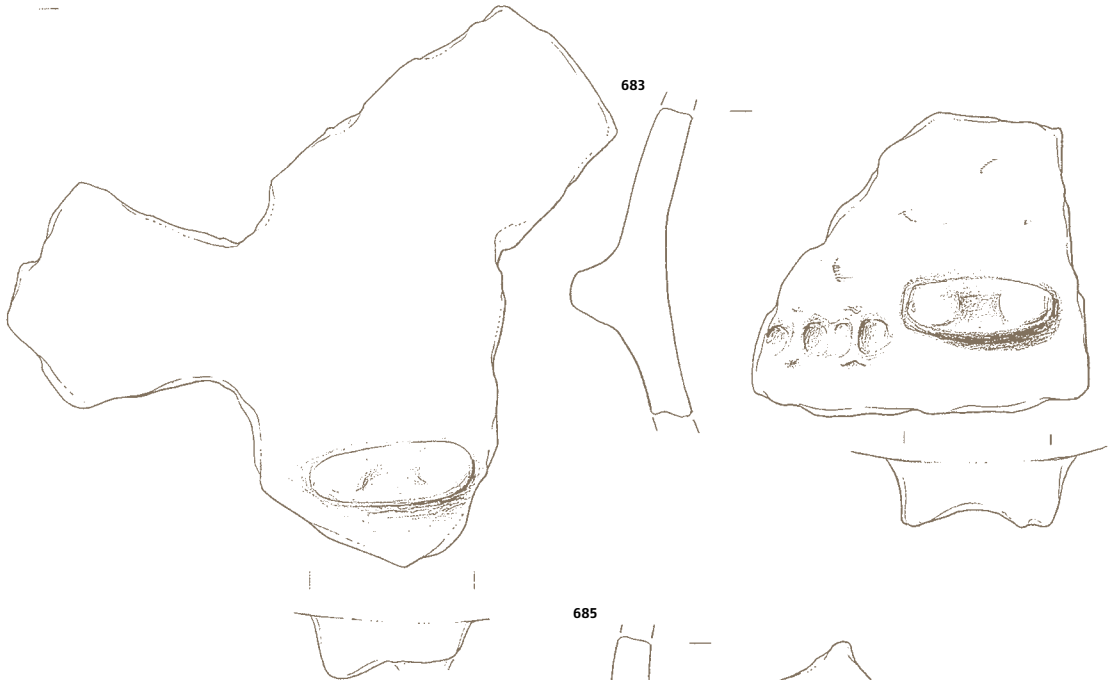

684



685



**686 SE 203, sek. V-VI, kv. 4-5,**  
**inv. št. AII 2281-2**

Odlomek ostenja posode z noh-  
tni odtisi, groba keramika sivo rjave  
barve, š. 7,5 cm, v. 8,6 cm.



**693 SE 203, sek. V-VI, kv. 4-5,**  
**inv. št. AII 2273**

Vijček, groba keramika sivo rjave  
barve, pr. zunanjega roba 3,7 cm x  
3,7 cm, pr. luknje 1 cm.



**694 SE 203, sek. V-VI, kv. 4-5,**  
**inv. št. AII 2274**

Odlomek preluknjane piramidalne  
utež, groba keramika sivo rdeče bar-  
ve, š. 4,3 cm, v. 7,1 cm.



**687 SE 203, sek. V-VI, kv. 4-5,**  
**inv. št. AII 2281-3**

Odlomek ostenja posode z razčlenje-  
nim rebrom, groba keramika rjave  
barve, š. 9 cm, v. 8,5 cm.

**688 SE 203, sek. V-VI, kv. 4-5,**  
**inv. št. AII 2281-4**

Odlomek ostenja posode z razčlenje-  
nim rebrom, groba keramika rjave  
barve, š. 8 cm, v. 4,2 cm.

**689 SE 203, sek. V-VI, kv. 4-5,**  
**inv. št. AII 2281-6**

Odlomek ostenja posode z razčlenje-  
nim rebrom, groba keramika rjave  
barve, š. 4,5 cm, v. 6 cm.

**690 SE 203, sek. V-VI, kv. 4-5,**  
**inv. št. AII 2281-8**

Odlomek ostenja posode z razčlenje-  
nim rebrom, groba keramika rjave  
barve, š. 4 cm, v. 5 cm.



**691 SE 203, sek. V-VI, kv. 4-5,**  
**inv. št. AII 2281-9**

Odlomek ostenja posode z luknjo,  
groba keramika sivo rjave barve,  
š. 4,2 cm, v. 2,5 cm.

**692 SE 203, sek. V-VI, kv. 4-5,**  
**inv. št. AII 2272**

Preluknjana piramidalna utež, groba  
keramika temno rjave barve,  
š. 3,4 cm, v. 5,4 cm.



686

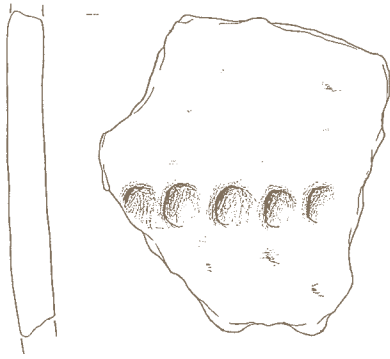

687



688



689

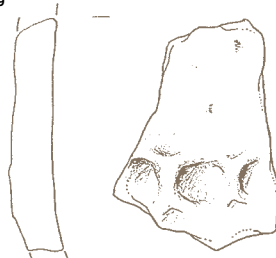

690

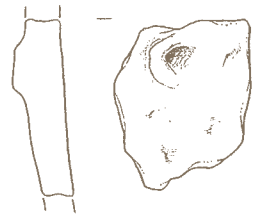

691

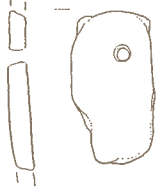

692

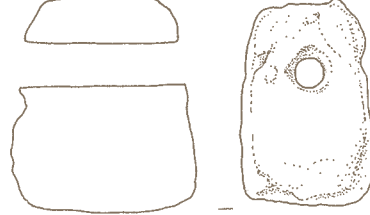

693

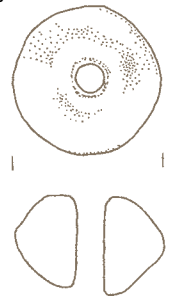

694

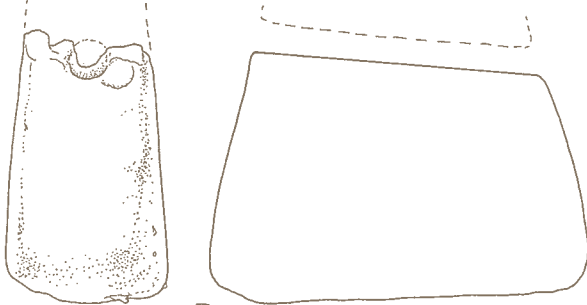

695



---

**696 SE 203, sek. V-VI, kv. 4-5,**

**inv. št. All 2275**

Odlomek ostenja lonca okrašene-  
ga z vodoravnimi, poševnimi in pol-  
krožnimi kanelurami, groba kera-  
mika črne barve, v. 12,3 cm, najširši  
pr. 26,3 cm.



---

**698 SE 207, sek. V, kv. 11,**

**inv. št. All 2294-1**

Odlomek ustja posode, groba kera-  
mika rjave barve, v. 5,8 cm,  
pr. u. 18,1 cm.

---

**697 SE 203, sek. V-VI, kv. 4-5,**

**inv. št. All 2277**

Lonec, groba keramika črno rde-  
če barve, pr. d. 11 cm, pr. u. 16 cm,  
v. 23,2 cm.



696

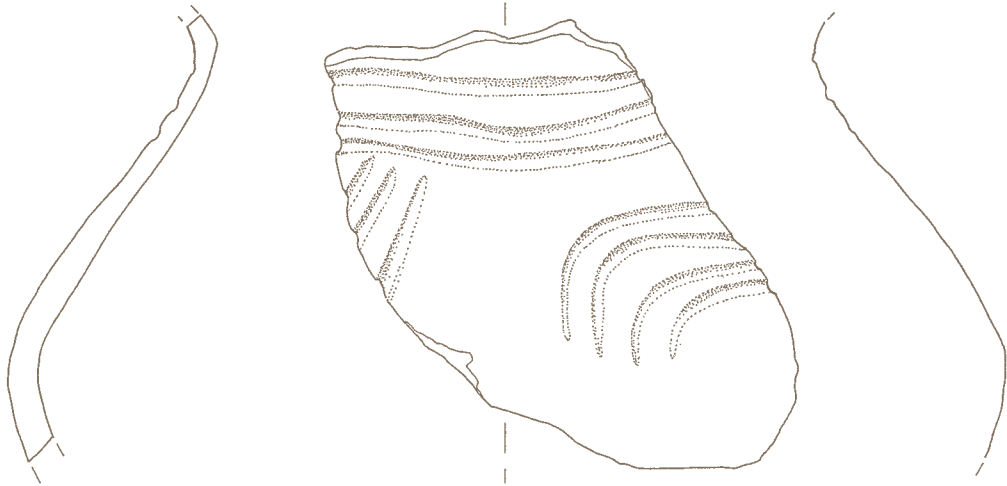

697

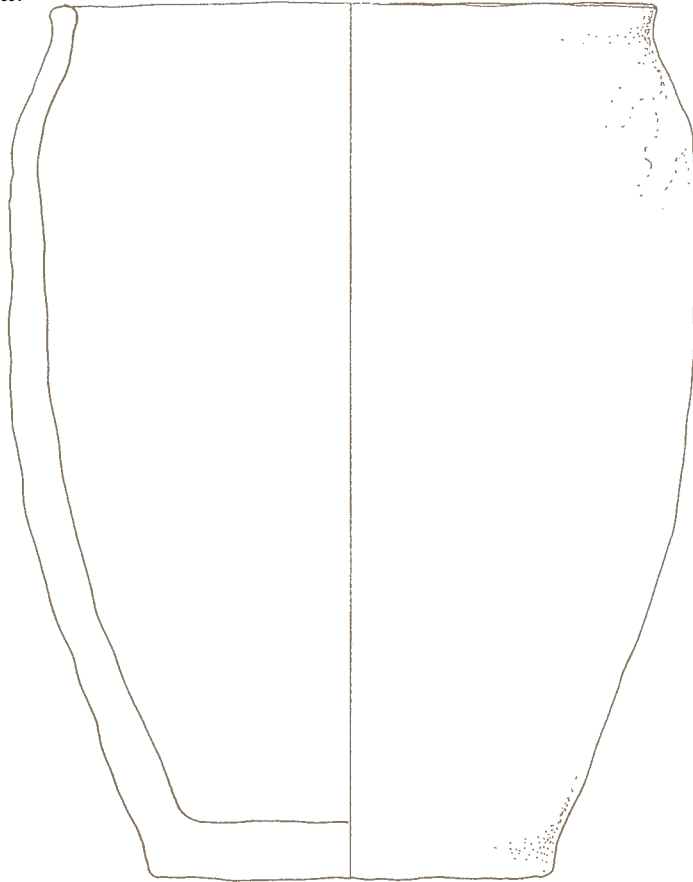

698



SE 203 696-697  
SE 207 698



---

**699 SE 207, sek. V, kv. 11,**

**inv. št. AII 2294-2**

Odlomek pokrova posode, groba keramika rjave barve, v. 5,1 cm, pr. u. 14,9 cm.

---

**700 SE 207, sek. V, kv. 11,**

**inv. št. AII 2294-3**

Odlomek ustja posode, groba keramika sive barve, v. 2,3 cm, pr. u. 16,1 cm.

---

**701 SE 207, sek. V, kv. 11,**

**inv. št. AII 2294-7**

Odlomek ustja posode, groba keramika črno rjave barve, v. 2,2 cm, pr. u. 22,1 cm.

---

---

**707 SE 214, sek. V, kv. 1,**

**inv. št. AII 2304**

Posoda okrašena z dvema udrtima bradavicama, groba keramika črne barve, pr. d. 4 cm, pr. u. 8,4 cm, v. 6,8 cm.



### **Lisa (SE 214)**

---

**702 SE 214, sek. V, kv. 1,**

**inv. št. AII 2301-1**

Odlomek ustja posode, groba keramika oranžno rjave barve, v. 3,4 cm, pr. u. 24,1 cm.

---

**703 SE 214, sek. V, kv. 1,**

**inv. št. AII 2301-2**

Odlomek ustja sklede, groba keramika črno rjave barve, v. 4,1 cm, pr. u. 16,2 cm.

---

**704 SE 214, sek. V, kv. 1,**

**inv. št. AII 2301-3**

Odlomek ustja sklede, groba keramika rdeče rjave barve, v. 3,4 cm, pr. u. 29 cm.

---

**705 SE 214, sek. V, kv. 1,**

**inv. št. AII 2301-4**

Odlomek ustja posode, groba keramika črno rjave barve, v. 2,8 cm, pr. u. 9,2 cm.

---

**706 SE 214, sek. V, kv. 1,**

**inv. št. AII 2302**

Jezičasti držaj posode, groba keramika rjave barve, š. 5,2 cm, v. 3,7 cm.

---

699

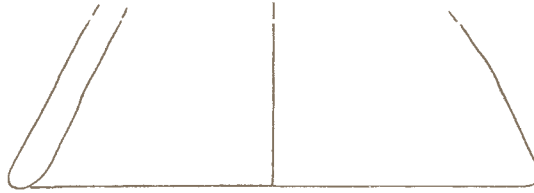

700



701



702



703



704



705



706



707

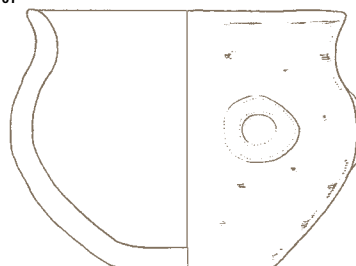

SE 207 699-701  
SE 214 702-707

**Večja odpadna jama (SE 239)**

**708 SE 239, sek. III, kv. 5,**

**inv. št. AII 2318-1**

Odlomek ustja lonca, groba keramika črne barve, v. 13,7 cm, pr. u 18 cm.



**709 SE 239, sek. III, kv. 5,**

**inv. št. AII 2318-2**

Odlomek lonca, groba keramika črne barve, v. 2,6 cm, pr. u. 17,1 cm.

**710 SE 239, sek. III, kv. 5,**

**inv. št. AII 2318-3**

Odlomek ustja sklede, groba keramika rjave barve, v. 3,5 cm, pr. u. 10,6 cm.

**711 SE 239, sek. III, kv. 5,**

**inv. št. AII 2318-7**

Odlomek ustja lonca, groba keramika temno rjave barve, v. 2,6 cm, pr. u. 21 cm.

**712 SE 239, sek. III, kv. 5,**

**inv. št. AII 2318-8**

Odlomek ustja posode, groba keramika črne barve, v. 1,7 cm, pr. u. 13 cm.

**713 SE 239, sek. III, kv. 5,**

**inv. št. AII 2320-1**

Odlomek dna posode z jezičastim držajem tik nad dnom, groba keramika rjave barve, pr. d. 17,2 cm, v. 5,4 cm.



**714 SE 239, sek. III, kv. 5,**

**inv. št. AII 2320-2**

Odlomek ostenja posode z jezičastim držajem, groba keramika temno rjave barve, š. 6,8 cm, v. 6,3 cm.

**715 SE 239, sek. III, kv. 5,**

**inv. št. AII 2320-3**

Odlomek ročaja pekve, groba keramika rjave barve, š. 3,5 cm, v. 3,5 cm.

**716 SE 239, sek. III, kv. 5,**

**inv. št. AII 2320-4**

Odlomek ročaja pekve okrašenega z potegom prstov, groba keramika črne barve, š. 3 cm, v. 3 cm.

708

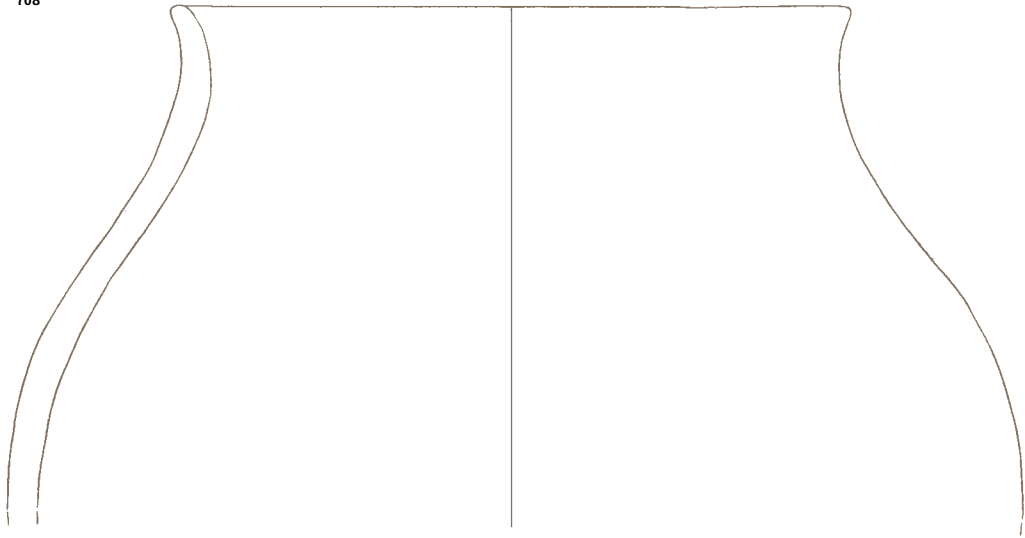

709



710



711



712



713

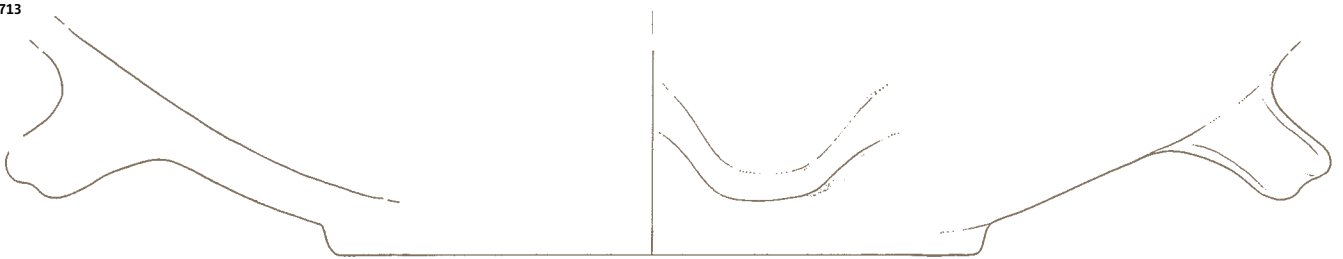

714



715



716

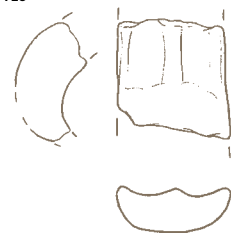

---

**717 SE 239, sek. III, kv. 5,**

**inv. št. AII 2322-1**

Odlomek ostenja lonca, groba keramika črne barve, v. 18 cm, najširši pr. 37,1 cm.



**Manjša odpadna jama (SE 243)**

---

**718 SE 239, sek. III, kv. 5,**

**inv. št. AII 2316**

Odlomek preluknjane piramidalne uteži, groba keramika rjave barve, š. 6,8 cm, v. 6,5 cm.



---

**720 SE 243, sek. VI, kv. 6,**

**inv. št. AII 2326-2**

Odlomek piramidalne uteži, groba keramika sivo rdeče barve, š. 9,5 cm, v. 5,5 cm.



---

**722 SE 243, sek. VI, kv. 6,**

**inv. št. AII 2328-2**

Odlomek ustja sklede, groba keramika sive barve, v. 3,6 cm, pr. u. 28 cm..

---

**723 SE 243, sek. VI, kv. 6,**

**inv. št. AII 2328-3**

Odlomek ustja sklede, groba keramika črno oranžne barve, v. 2,6 cm, pr. u. 9,2 cm.

---

**724 SE 243, sek. VI, kv. 6,**

**inv. št. AII 2326-1**

Odlomek preluknjane piramidalne uteži, groba keramika sivo rdeče barve, š. 9,5 cm, v. 10 cm.

---

**719 SE 239, sek. III, kv. 5,**

**inv. št. AII 2317**

Skleda, groba keramika črne barve, pr. d. 7,5 cm, pr. u. 20,5 cm, v. 6,2 cm.



M 1:2  
M 1:3 717

717

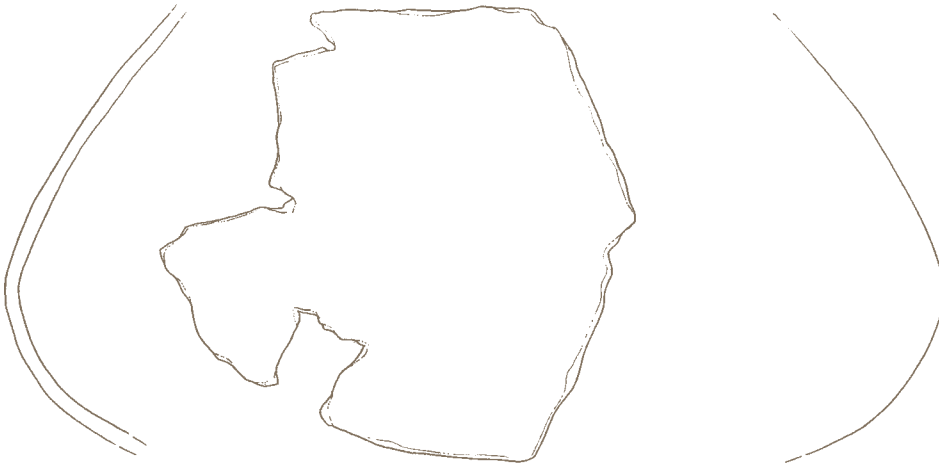

718

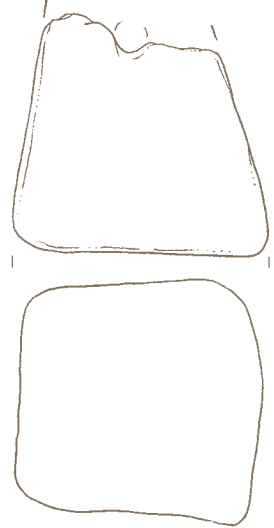

719

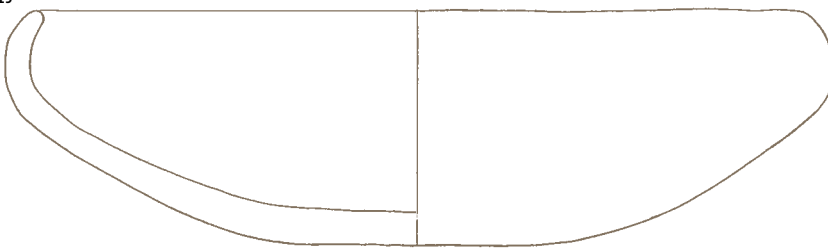

720

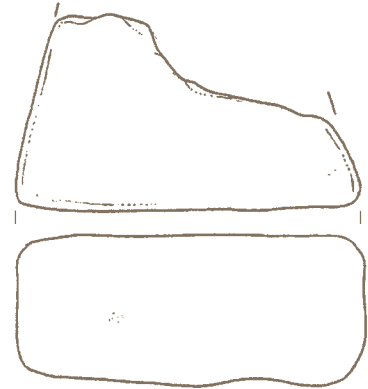

721



722



723



724

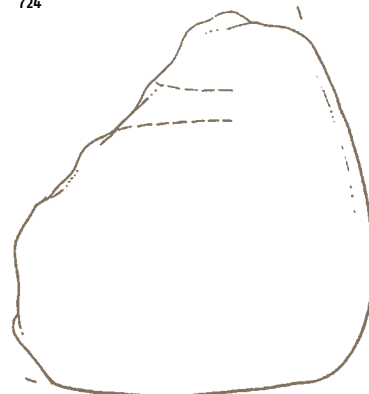

SE 239 717-719  
SE 243 720-724



---

**725 SE 243, sek. VI, kv. 6,**

**inv. št. All 2327**

Trebušasti lonec z dvema držajema,  
groba keramika sivo rdeče barve, pr.  
d. 14,8 cm, pr. u. 16,7 cm,  
v. 27,3 cm.



**Lisa (SE 244)**

---

**726 SE 244, sek. VII, kv. 3,**

**inv. št. All 2333-1**

Odlomek ustja sklede, groba kerami-  
ka črno rjave barve, v. 2,4 cm,  
pr. u. 12,2 cm.

---

**727 SE 244, sek. VII, kv. 3,**

**inv. št. All 2334**

Odlomek ostenja posode z jezičastim  
držajem, groba keramika rjave bar-  
ve, š. 5 cm, v. 5 cm.

---

**728 SE 244, sek. VII, kv. 3,**

**inv. št. All 2332**

Noga posode, groba keramika sive  
barve, pr. d. 5,5 cm, v. 3 cm.



**Večja odpadna jama (SE 246)**

---

**729 SE 246, sek. VII, kv. 1,**

**inv. št. All 2341-1**

Odlomek ustja sklede, groba kera-  
mika sive barve, v. 4,2 cm,  
pr. u. 18,8 cm.

---

**730 SE 246, sek. VII, kv. 1,**

**inv. št. All 2341-2**

Odlomek ustja lonca, groba kerami-  
ka rjave barve, v. 4,6 cm,  
pr. u. 30,3 cm.

725

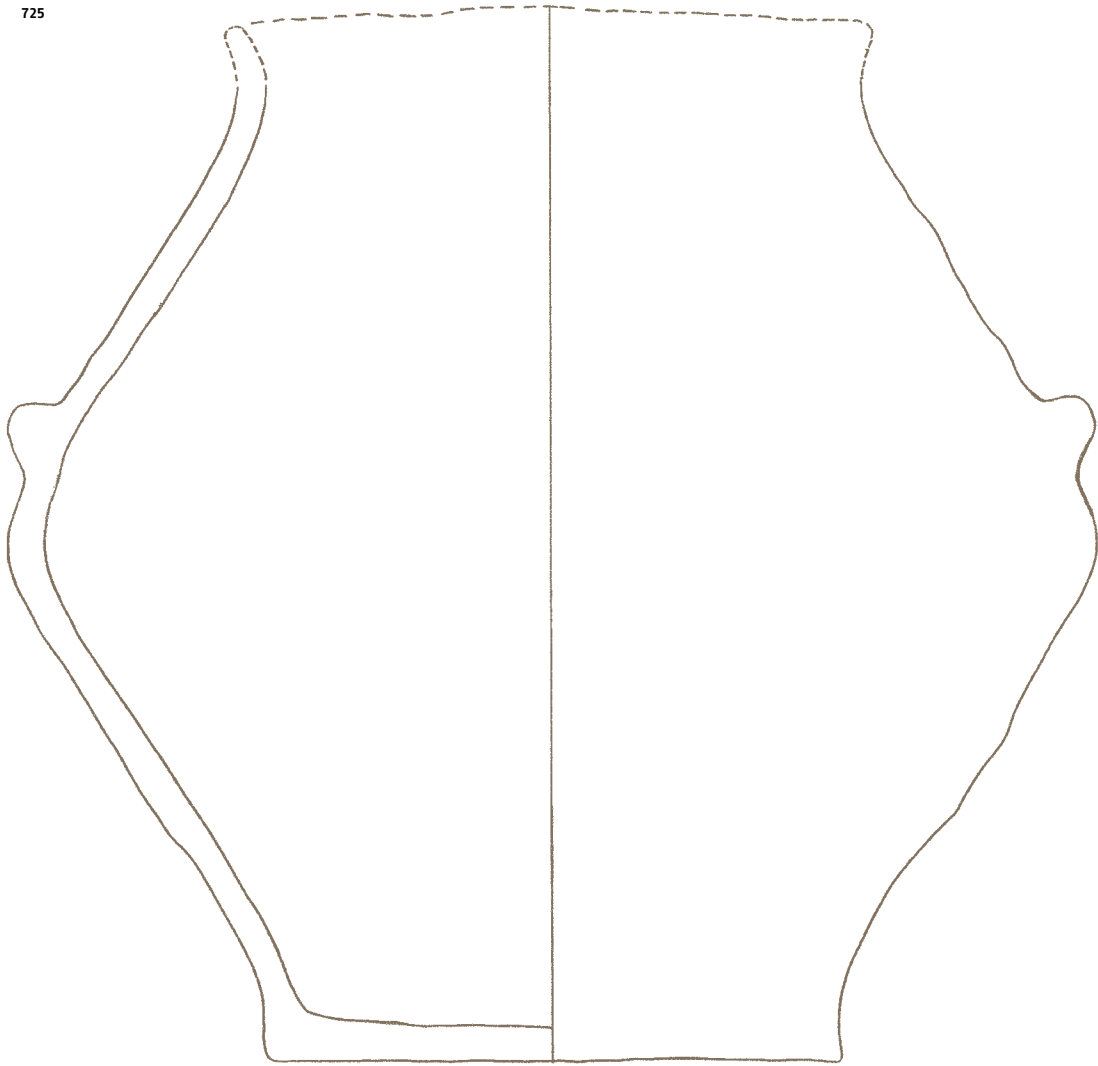

726



727



728



729



730



- SE 243 725
- SE 244 726-728
- SE 246 729, 730

**731 SE 246, sek. VII, kv. 1,**  
**inv. št. AII 2341-3**

Odlomek ustja sklede, groba keramika sive barve, v. 3,9 cm, pr. u. 20,8 cm..

**732 SE 246, sek. VII, kv. 1,**  
**inv. št. AII 2341-5**

Odlomek ustja sklede, groba keramika črno rjave barve, v. 2,5 cm, pr. u. 20 cm.

**733 SE 246, sek. VII, kv. 1,**  
**inv. št. AII 2341-7**

Odlomek ustja posode, groba keramika rjave barve, v. 3 cm, pr. u. 8,8 cm.

**734 SE 246, sek. VII, kv. 1,**  
**inv. št. AII 2341-8**

Odlomek ustja posode, okrašene z vodoravnimi kanelurami, groba keramika sive barve, v. 2,2 cm, pr. u. 7,3 cm.

**735 SE 246, sek. VII, kv. 1,**  
**inv. št. AII 2341-9**

Odlomek ustja lonca, groba keramika sive barve, v. 2 cm, pr. u. 7,4 cm.

**736 SE 246, sek. VII, kv. 1,**  
**inv. št. AII 2343**

Odlomek ostenja posode z jezičastim držajem, groba keramika rjave barve, š. 5,5 cm, v. 3,7 cm.

**737 SE 246, sek. VII, kv. 1,**  
**inv. št. AII 2344**

Odlomek dna posode z ного, groba keramika rjave barve, pr. d. 13,3 cm, v. 2,4 cm.

**738 SE 246, sek. VII, kv. 1,**  
**inv. št. AII 2345-1**

Odlomek ostenja posode s kanelurami, groba keramika črne barve, š. 4,5 cm, v. 5,7 cm.



**739 SE 246, sek. VII, kv. 1,**  
**inv. št. AII 2345-2**

Odlomek ostenja posode s poševnimi kanelurami, groba keramika črne barve, š. 4 cm, v. 2,7 cm.



**740 SE 246, sek. VII, kv. 1,**  
**inv. št. AII 2345-3**

Odlomek ostenja posode z vodoravnimi fasetami, groba keramika črne barve, š. 3,7 cm, v. 4 cm.



**741 SE 246, sek. VII, kv. 1,**  
**inv. št. AII 2339**

Skleda, groba keramika sive barve, pr. d. 10 cm, pr. u. 19,7 cm, v. 7,9 cm.



**742 SE 246, sek. VII, kv. 1,**  
**inv. št. AII 2340**

Skleda, groba keramika rjave barve, pr. d. 9 cm, pr. u. 16,7 cm, v. 7,9 cm.



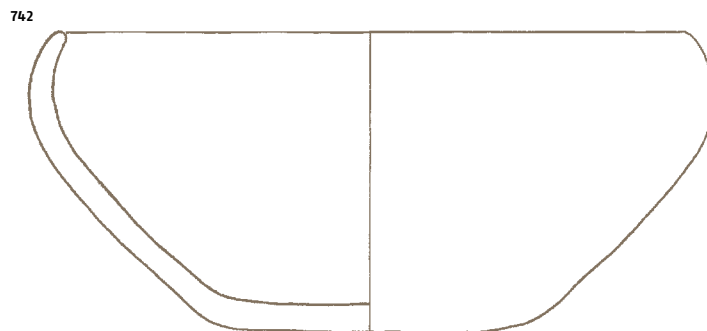
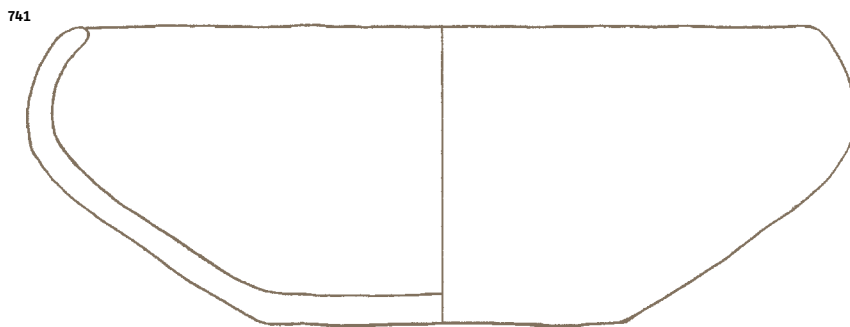
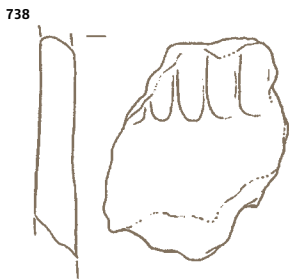
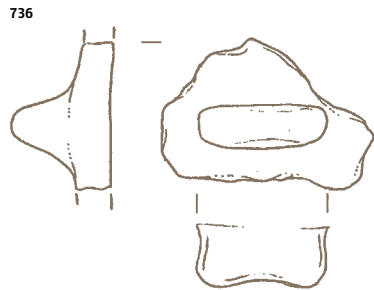
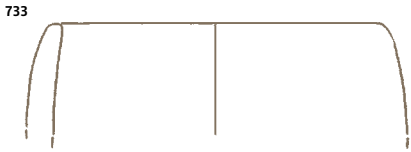

**Manjši odpadni jami**  
**(SE 250, 252)**

**743 SE 250, sek. VII, kv. 2,**  
**inv. št. AII 2349-1**

Odlomek ustja sklede, groba keramika črno rjave barve, v. 3,8 cm, pr. u. 23,2 cm.

**744 SE 250, sek. VII, kv. 2,**  
**inv. št. AII 2349-2**

Odlomek ustja sklede, groba keramika črno rjave barve, v. 5,2 cm, pr. u. 12 cm.

**745 SE 250, sek. VII, kv. 2,**  
**inv. št. AII 2349-6**

Odlomek ustja posode, groba keramika sivo rjave barve, v. 38 cm, pr. u. 9 cm.

**746 SE 252, sek. VII, kv. 7,**  
**inv. št. AII 2351-1**

Odlomek ustja sklede, groba keramika sive barve, v. 5 cm, pr. u. 27,1 cm.

**747 SE 252, sek. VII, kv. 7,**  
**inv. št. AII 2351-2**

Odlomek ustja lonca, groba keramika rjave barve, v. 3,4 cm, pr. u. 15,1 cm.



**748 SE 252, sek. VII, kv. 7,**  
**inv. št. AII 2351-3**

Odlomek ustja posoda, groba keramika rjave barve, v. 3,5 cm, pr. u. 17,6 cm.

**749 SE 252, sek. VII, kv. 7,**  
**inv. št. AII 2351-4**

Odlomek ustja posoda, groba keramika črne barve, v. 2,1 cm, pr. u. 7,8 cm.

**750 SE 252, sek. VII, kv. 7,**  
**inv. št. AII 2352**

Odlomek ostenja posode z vodoravnimi kanelurami, groba keramika črne barve, š. 5,5 cm, v. 6 cm.



**751 SE 252, sek. VII, kv. 7,**  
**inv. št. AII 2353-1**

Odlomek ročaja posode, groba keramika sive barve, š. 4,5 cm, v. 5 cm.



**752 SE 252, sek. VII, kv. 7,**  
**inv. št. AII 2353-2**

Odlomek ostenja posode z jezičastim držajem, groba keramika črno rjave barve, š. 3,5 cm, v. 3,2 cm.

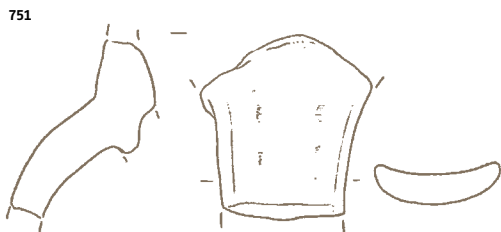
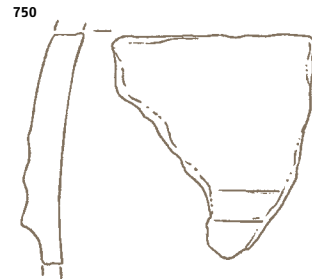
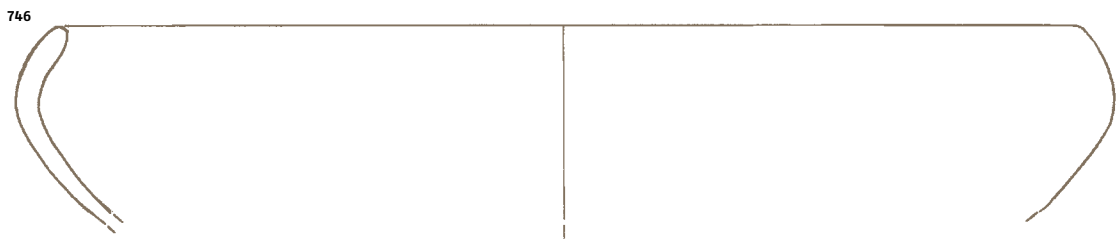
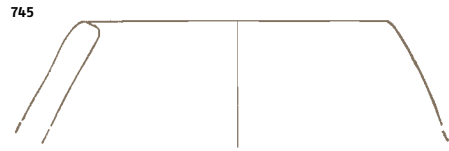

SE 250 743-745  
SE 252 746-752



**Zemljanka 3 (SE 257)**

**753 SE 257, sek. VIII, kv. 5,  
inv. št. AII 2365-2**

Odlomek ustja lonca z odbitim ročajem in z vrezi na robu ustja, groba keramika črno rjave barve, v. 7,4 cm, pr. u. 11,2 cm.



**758 SE 257, sek. VIII, kv. 5,  
inv. št. AII 2366-1**

Odlomek lonca, groba keramika rjave barve, v. 12,3 cm, pr. u. 22,5 cm.



**754 SE 257, sek. VIII, kv. 5,  
inv. št. AII 2365-3**

Odlomek ustja posode z jezičastim držajem, groba keramika temno rjave barve, v. 3,7 cm, pr. u. 13,6 cm.



**759 SE 257, sek. VIII, kv. 5,  
inv. št. AII 2366-10**

Odlomek sklede, groba keramika sivo rjave barve, v. 6,3 cm, pr. u. 15,4 cm.



**755 SE 257, sek. VIII, kv. 5,  
inv. št. AII 2365-4**

Odlomek ustja posode, okrašen z vrezi na robu ustja, groba keramika oker barve, š. 5 cm, v. 4,4 cm, v. 11 cm.



**756 SE 257, sek. VIII, kv. 5,  
inv. št. AII 2365-5**

Odlomek ustja posode, groba keramika rjave barve, v. 4,5 cm, pr. u. 12 cm.

**757 SE 257, sek. VIII, kv. 5,  
inv. št. AII 2365-6**

Odlomek ročaja pekve, okrašene z kaneluro, groba keramika črne barve, š. 2,8 cm, v. 3,8 cm.

753

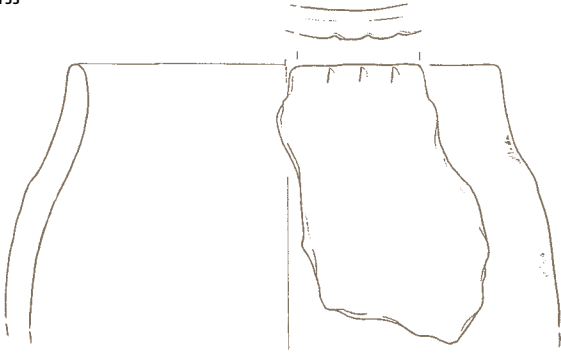

754



755



756

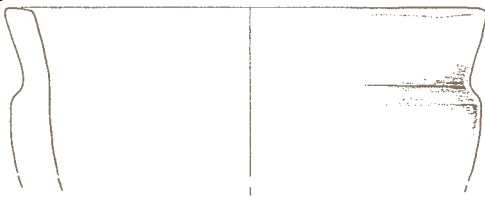

757

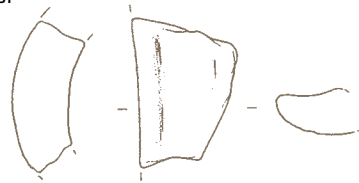

758

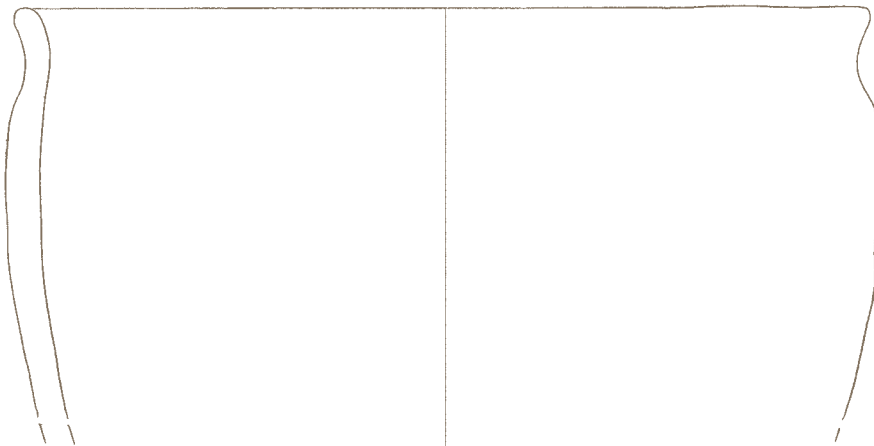

759

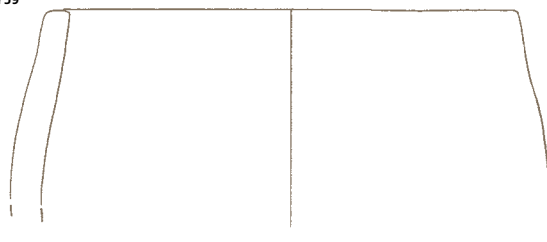

---

**760 SE 257, sek. VIII, kv. 5,**

**inv. št. AII 2366-11**

Odlomek ustja lonca, groba keramika rjave barve, v. 4,3 cm, pr. u. 30,1 cm.

---

**761 SE 257, sek. VIII, kv. 5,**

**inv. št. AII 2366-13**

Odlomek ustja sklede, groba keramika črne barve, v. 4,1 cm, pr. u. 11,3 cm.

---

**762 SE 257, sek. VIII, kv. 5,**

**inv. št. AII 2366-14**

Odlomek ustja lonca z poševnimi vrezji na robu ustja, groba keramika rjave barve, v. 5,3 cm, pr. u. 10,8 cm.

---

**763 SE 257, sek. VIII, kv. 5,**

**inv. št. AII 2366-2**

Odlomek ustja lonca, groba keramika temno rjave barve, v. 6 cm, pr. u. 23,3 cm.

---

**764 SE 257, sek. VIII, kv. 5,**

**inv. št. AII 2366-20**

Odlomek ustja sklede, groba keramika sivo rjave barve, v. 5 cm, pr. u. 12 cm.

---

**765 SE 257, sek. VIII, kv. 5,**

**inv. št. AII 2366-24**

Odlomek ustja sklede, groba keramika sivo rjave barve, v. 3 cm, pr. u. 31 cm.

---

**766 SE 257, sek. VIII, kv. 5,**

**inv. št. AII 2366-3**

Odlomek ustja sklede, groba keramika rjave barve, v. 6,2 cm, pr. u. 20,8 cm.

---

**767 SE 257, sek. VIII, kv. 5,**

**inv. št. AII 2366-30**

Odlomek ustja sklede, groba keramika rjave barve, v. 3,7 cm, pr. u. 19 cm.

---

**768 SE 257, sek. VIII, kv. 5,**

**inv. št. AII 2366-4**

Odlomek ustja sklede, groba keramika sivo rjave barve, v. 4 cm, pr. u. 31 cm.

---

M 1:2

760



761



762

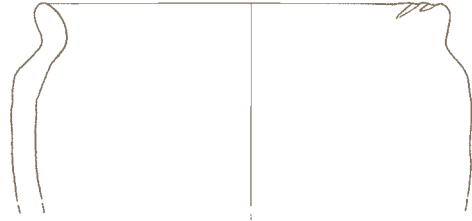

763

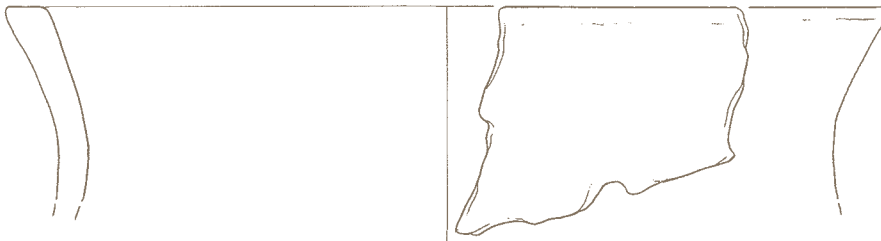

764



765



766



767

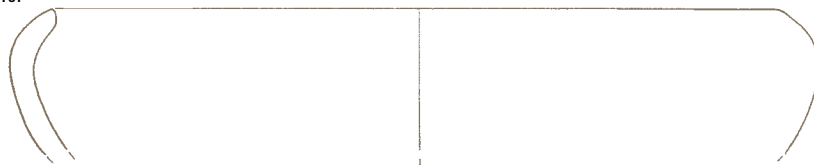

768



SE 257

---

**769 SE 257, sek. VIII, kv. 5,**

**inv. št. AII 2366-5**

Odlomek ustja lonca, groba keramika rjave barve, v. 8,8 cm, pr. u. 32,2 cm.

---

**770 SE 257, sek. VIII, kv. 5,**

**inv. št. AII 2366-7**

Odlomek ustja sklede, groba keramika rjave barve, v. 5,2 cm, pr. u. 17 cm.

---

**771 SE 257, sek. VIII, kv. 5,**

**inv. št. AII 2367-1**

Odlomek vratu posode, okrašene z vodoravnimi kanelurami, groba keramika črno rjave barve, v. 8,1 cm, najširši pr. 28 cm.

---



---

**772 SE 257, sek. VIII, kv. 5,**

**inv. št. AII 2367-2**

Odlomek ostenja posode, okrašene z vtisi prstov, groba keramika rdeče rjave barve, š. 5,2 cm, v. 6,5 cm.

---



---

**773 SE 257, sek. VIII, kv. 5,**

**inv. št. AII 2368-1**

Odlomek ročaja pekve, okrašene z vodoravnimi kanelurami, groba keramika črno rjave barve, š. 3,7 cm, v. 5,9 cm.

---

**774 SE 257, sek. VIII, kv. 5,**

**inv. št. AII 2368-3**

Odlomek ostenja posode z jezičastim držajem, groba keramika svetlo rjave barve, š. 6,5 cm, v. 5,2 cm.

---

---

**775 SE 257, sek. VIII, kv. 5,**

**inv. št. AII 2368-5**

Odlomek ostenja posode z jezičastim držajem, groba keramika svetlo rjave barve, š. 4,5 cm, v. 3 cm.

---

769

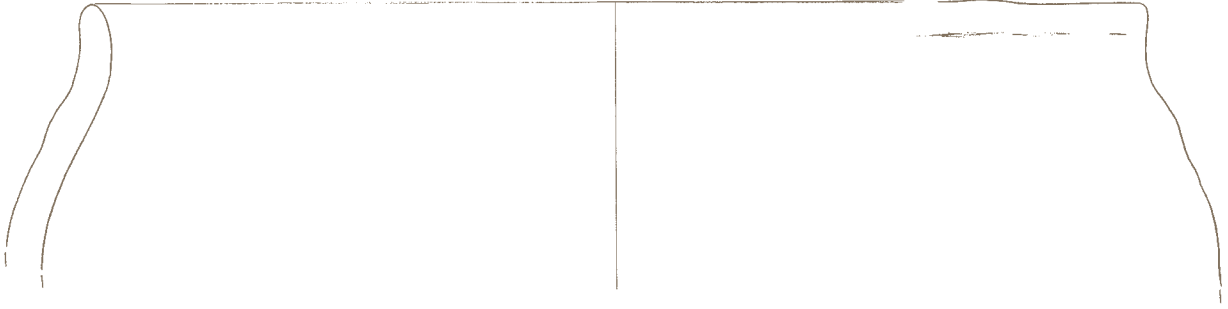

770



771

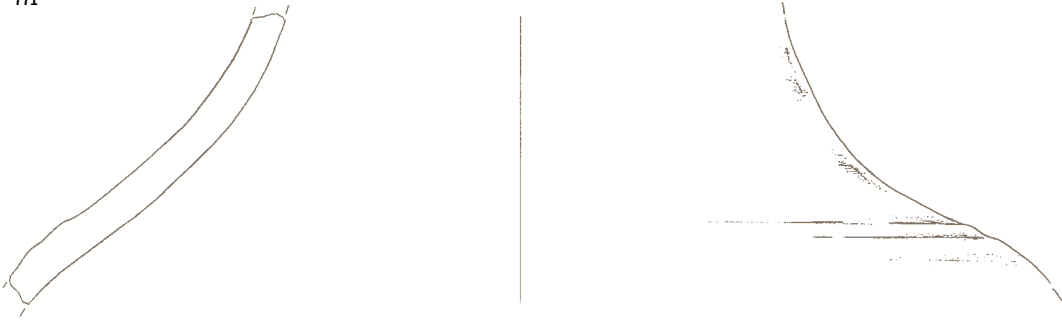

772

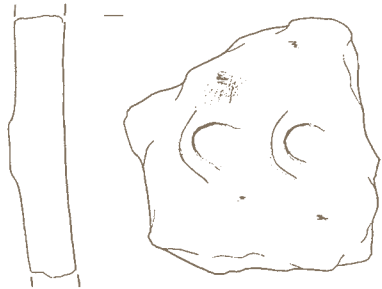

773

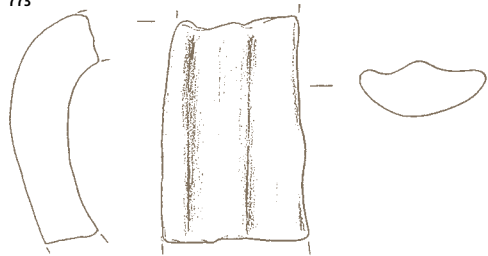

774

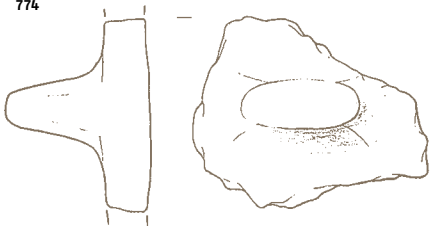

775





---

**776 SE 257, sek. VIII, kv. 5,**  
**inv. št. AII 2368-6**

Jezičasti držaj posode, groba keramika rjave barve, š. 3,8 cm, v. 3,5 cm.



---

**777 SE 257, sek. VIII, kv. 5,**  
**inv. št. AII 2368-7**

Odlomek ostenja posode z jezičastim držajem, groba keramika temno rjave barve, š. 3,3 cm, v. 2,7 cm.

---

**778 SE 257, sek. VIII, kv. 5,**  
**inv. št. AII 2368-9**

Odlomek ročaja pekve, groba keramika črne barve, š. 2,1 cm, v. 2,8 cm.

---

**779 SE 257, sek. VIII, kv. 5,**  
**inv. št. AII 2356**

Preluknjana piramidalna utež okrašena z vrezi in na vrhu križ, groba keramika črno rjave barve, š. 3,7 cm, v. 5,7 cm.



---

**781 SE 257, sek. VIII, kv. 5,**  
**inv. št. AII 2358**

Kamnita krogla, groba keramika belo rjave barve, pr. 5,9 cm x 6,2 cm.



---

**782 SE 257, sek. VIII, kv. 5,**  
**inv. št. AII 2359**

Skledica, groba keramika sivo rjave barve, rob dna okrašen z prstni odtisi, pr. d. 3,3 cm, pr. u. 4,5 cm, v. 4,6 cm.



---

**783 SE 257, sek. VIII, kv. 5,**  
**inv. št. AII 2360**

Vijček, groba keramika sive barve, pr. 5,2 cm x 5 cm, db. 1,8 cm.



---

**784 SE 257, sek. VIII, kv. 5,**  
**inv. št. AII 2361**

Odlomek preluknjane piramidalne uteži, groba keramika sivo rjave barve, š. 4,5 cm, v. 5 cm.



---

**780 SE 257, sek. VIII, kv. 5,**  
**inv. št. AII 2357**

Preluknjana piramidalna utež, groba keramika sive barve, š. 4,2 cm, v. 7,5 cm.



776



777

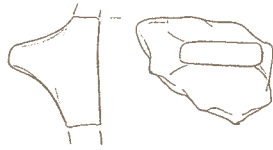

778



779



780

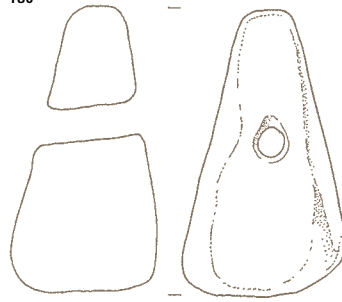

781

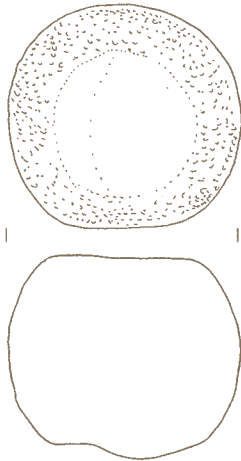

782

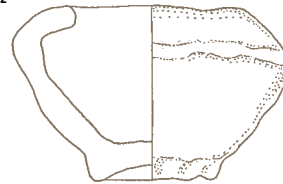

783

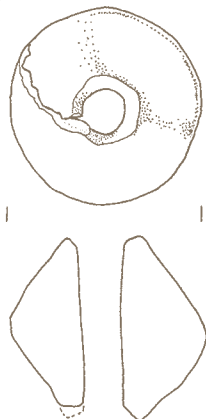

784



---

**785 SE 257, sek. VIII, kv. 5,**

**inv. št. AII 2362**

Lonec, groba keramika črno rjave  
barve, pr. d. 15,7 cm, pr. u. 25,7 cm,  
v. 32 cm.



---

**786 SE 257, sek. VIII, kv. 5,**

**inv. št. AII 2363**

Skleda, groba keramika rjave barve,  
pr. d. 5,5 cm, pr. u. 17 cm, v. 6 cm.



---

**787 SE 257, sek. VIII, kv. 5,**

**inv. št. AII 2364**

Skleda, groba keramika sivo rja-  
ve barve, pr. d. 13 cm, pr. u. 21 cm,  
v. 5,1 cm.



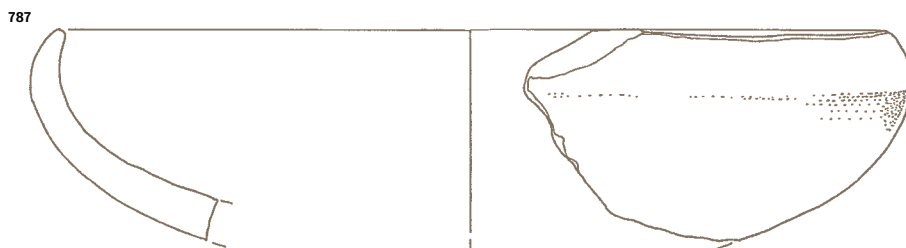
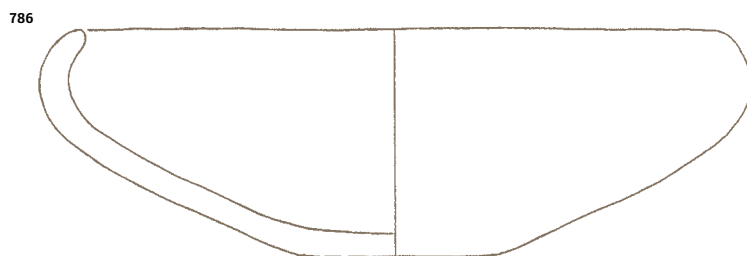
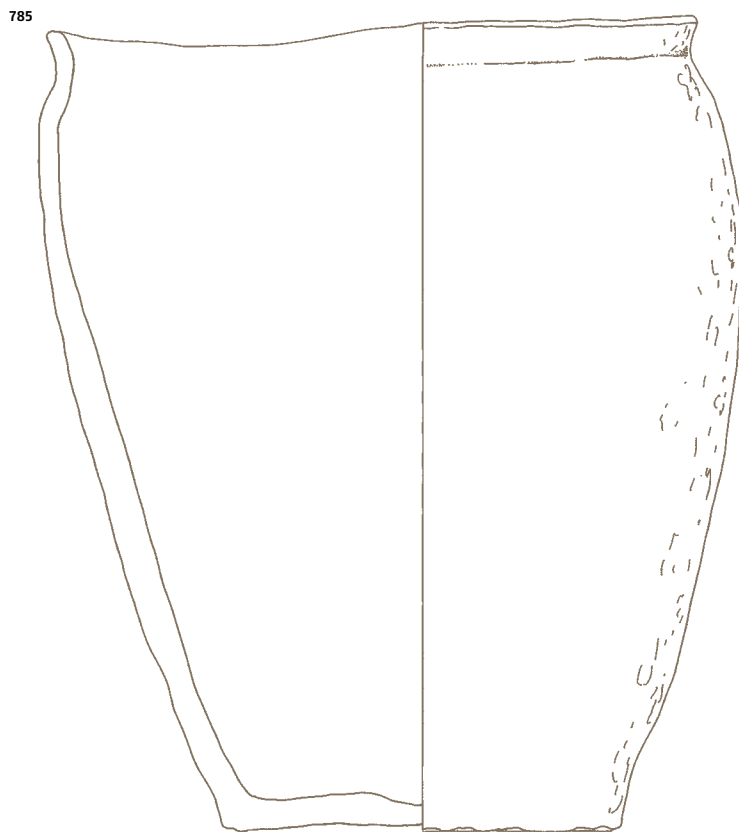

### Vodnjak (SE 265)

788 SE 265, sek. V, kv. 5,

inv. št. AII 2389-1

Odlomek ustja lonca, groba keramika rjave barve, v. 2,5 cm, pr. u. 31,1 cm.

789 SE 265, sek. V, kv. 5,

inv. št. AII 2389-2

Odlomek ustja sklede, groba keramika rdeče rjave barve, v. 2,3 cm, pr. u. 8 cm.

790 SE 265, sek. V, kv. 5,

inv. št. AII 2388

Skleda, groba keramika rjave barve, pr. d. 7,6 cm, pr. u. 21,5 cm, v. 6,9 cm.



794 SE 289, sek. X, kv. 7,

inv. št. AII 2415-13

Odlomek ustja, groba keramika temno rjave barve, v. 3 cm, pr. u. 21,2 cm.

795 SE 289, sek. X, kv. 7,

inv. št. AII 2415-3

Odlomek ustja lonca, groba keramika rjave barve, v. 6,7 cm, pr. u. 21,5 cm.

### Večja odpadna jama (SE 289)

791 SE 289, sek. X, kv. 7,

inv. št. AII 2414-2

Odlomek piramidalne uteži, groba keramika sivo rjave barve, š. 3,3 cm, v. 3,9 cm.



792 SE 289, sek. X, kv. 7,

inv. št. AII 2415-1

Odlomek ustja sklede, groba keramika sivo rjave barve, v. 5,2 cm, pr. u. 21 cm.

793 SE 289, sek. X, kv. 7,

inv. št. AII 2415-10

Odlomek ustja sklede, groba keramika črne barve, v. 3,1 cm, pr. u. 20 cm.

M 1:2

788



789



790

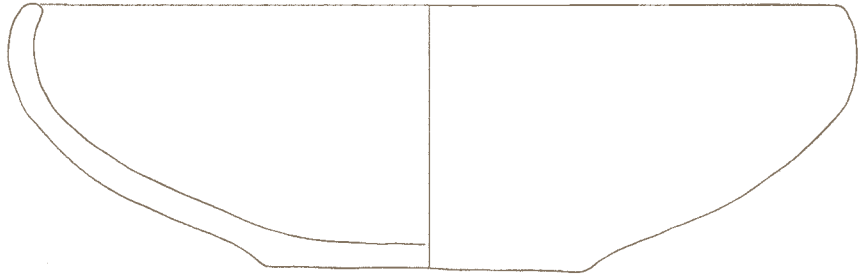

791



792



793



794



795



SE 265 788-790  
SE 289 791-795

---

**796 SE 289, sek. X, kv. 7,**

**inv. št. All 2415-5**

Odlomek ustja sklede, groba keramika črne barve, v. 2,7 cm, pr. u. 19,5 cm.

---

**797 SE 289, sek. X, kv. 7,**

**inv. št. All 2415-6**

Odlomek ustja posode noge, groba keramika temno rjave barve, v. 3,4 cm, pr. u. 15 cm.

---

**798 SE 289, sek. X, kv. 7,**

**inv. št. All 2415-7**

Odlomek ustja sklede, groba keramika rjave barve, v. 4,4 cm, pr. u. 23,1 cm.

---

**799 SE 289, sek. X, kv. 7,**

**inv. št. All 2415-8**

Odlomek ustja sklede, groba keramika temno rjave barve, v. 3,5 cm, pr. u. 11,6 cm.

---

**800 SE 289, sek. X, kv. 7,**

**inv. št. All 2415-9**

Odlomek ustja sklede, groba keramika rjave barve, v. 4,3 cm, pr. u. 23 cm.

---

**801 SE 289, sek. X, kv. 7,**

**inv. št. All 2415-2, 2415-4, 2416**

Odlomek ustja lonca, z jezičastim držajem, groba keramika rdeče rjave barve, v. 7,7 cm, pr. u. 25 cm.

---



**802 SE 289, sek. X, kv. 7,**

**inv. št. All 2417-1**

Odlomek ostenja posode z ročajem, groba keramika temno rjave barve, š. 8,8 cm, v. 8,6 cm.

---

**803 SE 289, sek. X, kv. 7,**

**inv. št. All 2417-2, 2417-3, 2417-4**

Odlomek ostenja posode z jezičastim držajem, groba keramika rjave barve, š. 4,5 cm, v. 4,4 cm.

---



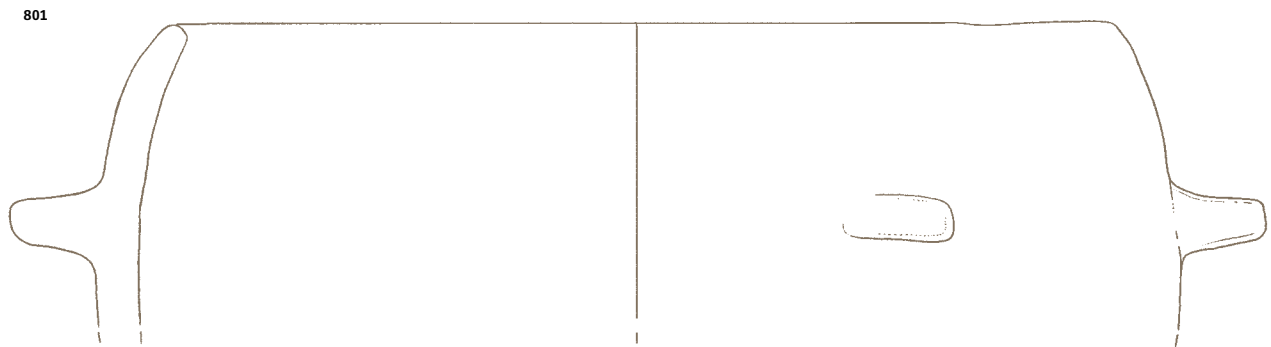
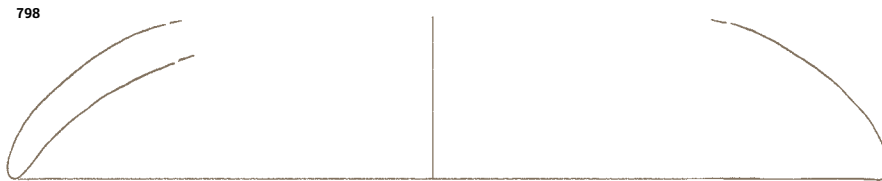
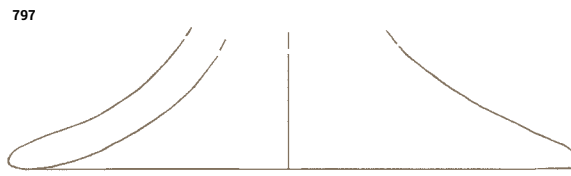
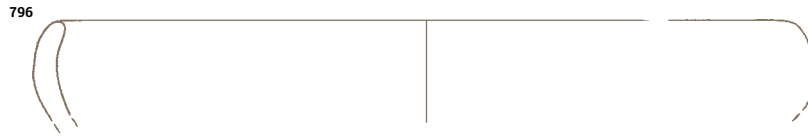

---

**804 SE 289, sek. X, kv. 7,**

**inv. št. All 2412**

Preluknjana piramidalna utež, groba keramika oranžno rjave barve, š. 10 cm, v. 10,3 cm.

---

**805 SE 289, sek. X, kv. 7,**

**inv. št. All 2413**

Odlomek ognjiščne koze, okrašene z vtisnjenimi pikami, groba keramika rjave barve, š. 7 cm, v. 6 cm.



---

**811 SE 291, sek. X, kv. 6,**

**inv. št. All 2432-1**

Odlomek ustja lonca, okrašene z poševnimi vrezji, groba keramika sivo rjave barve, v. 6,4 cm, pr. u. 29,2 cm.



---

**812 SE 291, sek. X, kv. 6,**

**inv. št. All 2432-10**

Odlomek ustja posode z jezičastim držajem, groba keramika sivo rjave barve, š. 8,2 cm, v. 6,6 cm, pr. u. 20,4 cm.



### Zemljanka 2 (SE 291)

---

**806 SE 291, sek. X, kv. 6,**

**inv. št. All 2427-6**

Odlomek ognjiščne koze, okrašene z vtisnjenimi pikami, groba keramika sivo rjave barve, v. 5,8 cm, db. 1,7 cm.

---

**807 SE 291, sek. X, kv. 6,**

**inv. št. All 2427-2**

Odlomek ognjiščne koze, okrašene z vtisnjenimi pikami, groba keramika sivo rjave barve, š. 7 cm, v. 5,5 cm

---

**808 SE 291, sek. X, kv. 6,**

**inv. št. All 2427-4**

Odlomek ognjiščne koze, okrašene z vtisnjenimi pikami, groba keramika sivo rjave barve, š. 4 cm, v. 3,8 cm

---

**809 SE 291, sek. X, kv. 6,**

**inv. št. All 2427-5**

Odlomek ognjiščne koze, okrašene z vtisnjenimi pikami, groba keramika sivo rjave barve, š. 3,5 cm, v. 2,7 cm

---

**810 SE 291, sek. X, kv. 6,**

**inv. št. All 2430-3**

Odlomek ognjiščne koze, okrašene z vtisnjenimi pikami, groba keramika sivo rjave barve, š. 10 cm, v. 8,6 cm

---

804

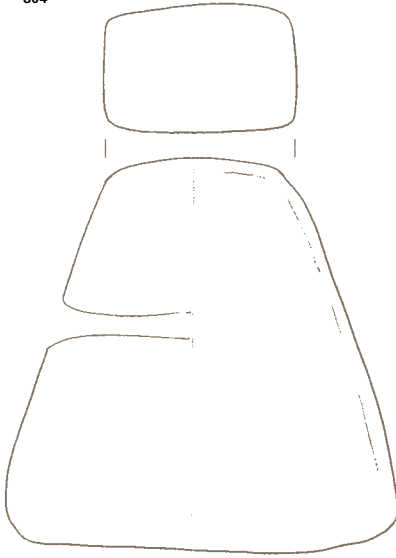

805

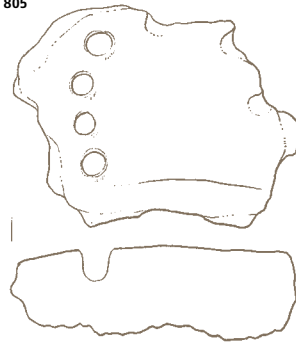

806

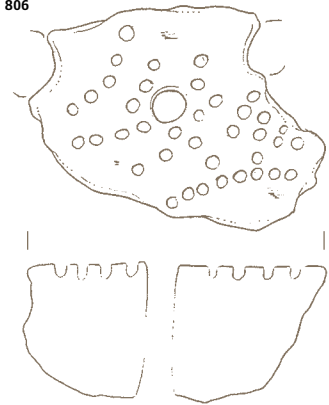

810

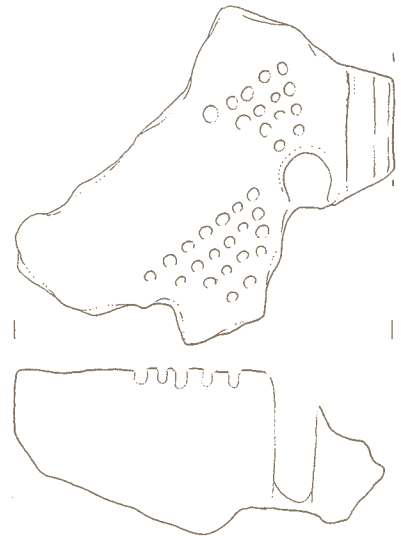

807



808



809



811

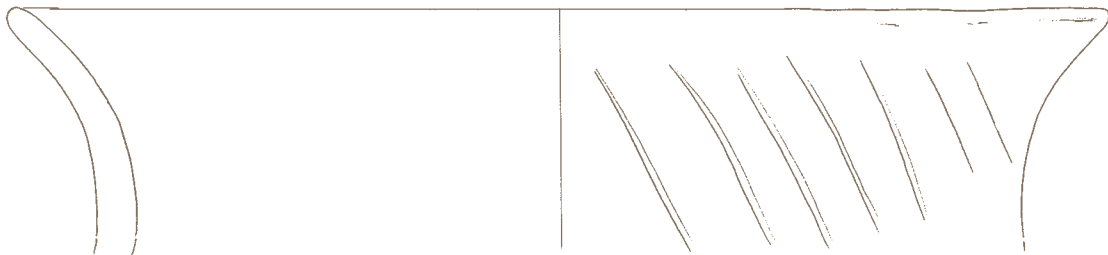

812



SE 289 804, 805  
SE 291 806-812

---

**813 SE 291, sek. X, kv. 6,**

**inv. št. AII 2432-11**

Odlomek ustja lonca z luknjami v steni, groba keramika sivo rjave barve, v. 6,8 cm, pr. u. 12,2 cm.



---

**817 SE 291, sek. X, kv. 6,**

**inv. št. AII 2432-20**

Odlomek ustja lončka z držajem, groba keramika sivo rjave barve, v. 4,6 cm, pr. u. 8,8 cm.

---

**818 SE 291, sek. X, kv. 6,**

**inv. št. AII 2432-4**

Odlomek ustja lonca, okrašenega z poševnimi vrezji, groba keramika sivo črne barve, v. 7 cm, pr. u. 29 cm.

---

**814 SE 291, sek. X, kv. 6,**

**inv. št. AII 2432-12**

Odlomek ustja posode z držajem, groba keramika sivo rjave barve, v. 5,8 cm, pr. u. 11,2 cm.



---

**815 SE 291, sek. X, kv. 6,**

**inv. št. AII 2432-17**

Odlomek ustja posode z držajem, groba keramika sivo rjave barve, v. 5,4 cm, pr. u. 31,3.



---

**816 SE 291, sek. X, kv. 6,**

**inv. št. AII 2432-2**

Odlomek izvihanega ustja posode, okrašene z vzporednimi kanelurami, groba keramika sivo rjave barve, v. 7,5 cm, pr. u. 20,8 cm.



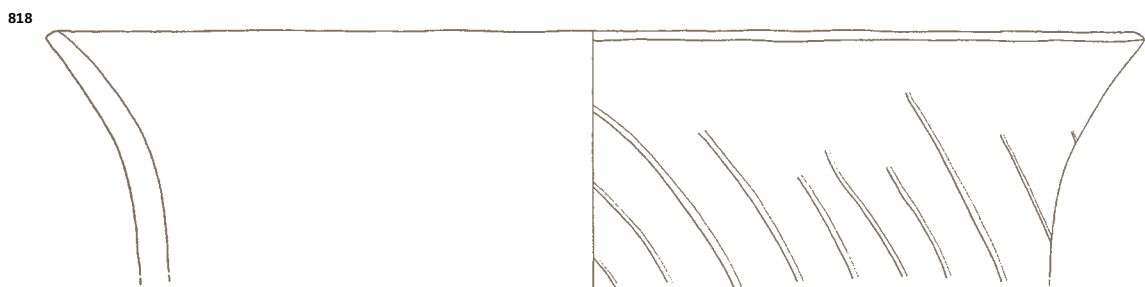
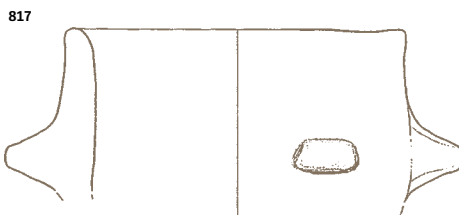
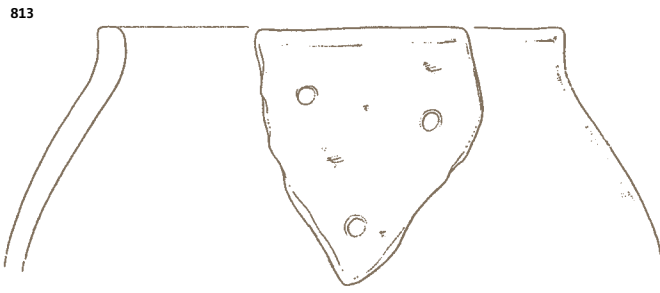

---

**819 SE 291, sek. X, kv. 6,**

**inv. št. All 2432-9**

Odlomek ustja lonca z dvema bradavicama in s kaneluro, groba keramika sivo rjave barve, v. 5,9 cm, pr. u. 18,5 cm.



---

**820 SE 291, sek. X, kv. 6,**

**inv. št. All 2433-1**

Odlomek lonca, groba keramika sivo rjave barve, v. 17 cm, pr. u. 16 cm.

---

**821 SE 291, sek. X, kv. 6,**

**inv. št. All 2433-16**

Odlomek ustja lonca z kaneluro, groba keramika sivo rjave barve, v. 6,5 cm, pr. u. 21,2 cm.



---

**822 SE 291, sek. X, kv. 6,**

**inv. št. All 2433-2**

Odlomek izvihanega ustja posode, groba keramika sive barve, v. 7 cm, pr. u. 38,4 cm.

---

**823 SE 291, sek. X, kv. 6,**

**inv. št. All 2433-8**

Odlomek ustja skleda, groba keramika sivo črne barve, v. 5,5 cm, pr. u. 16 cm.

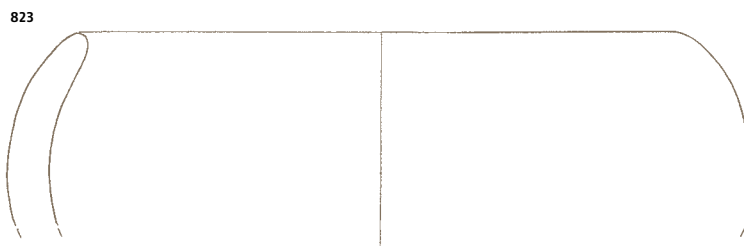
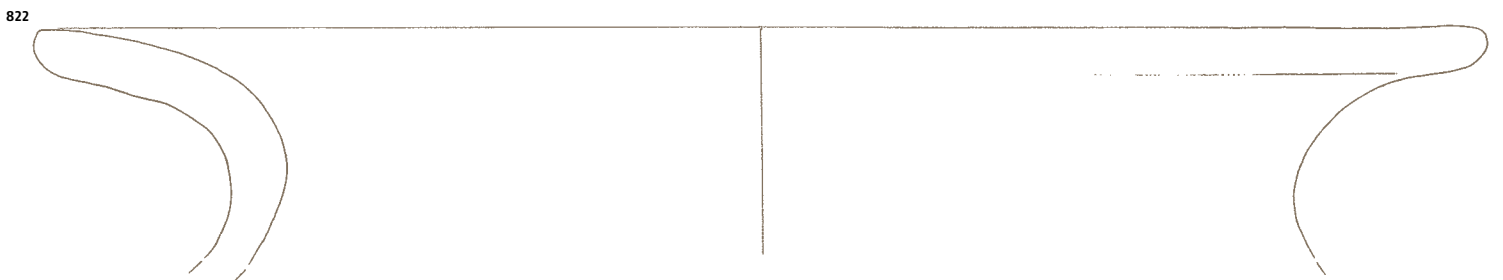
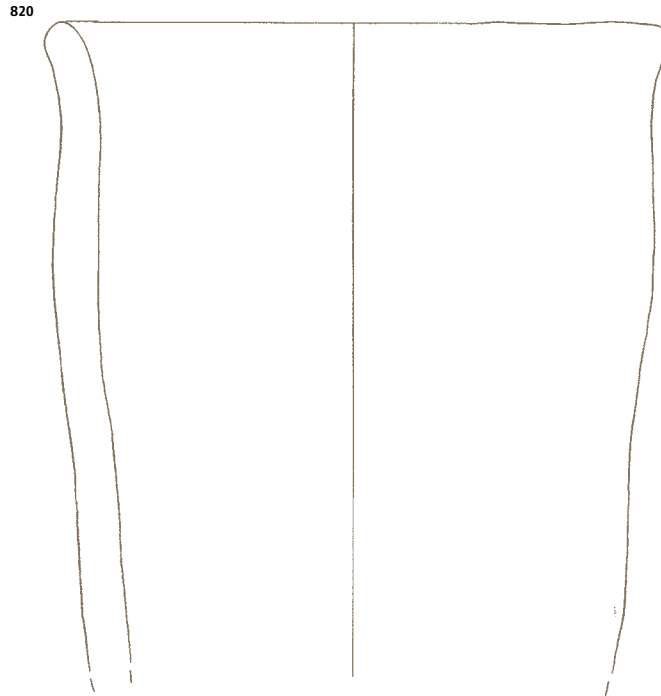
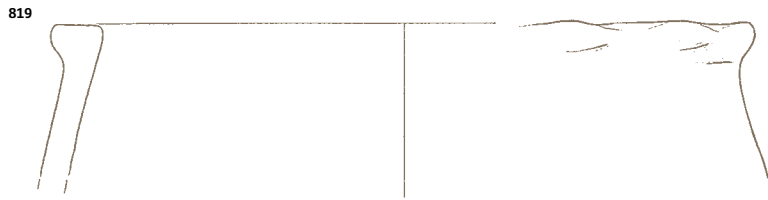



**824 SE 291, sek. X, kv. 6,**

**inv. št. All 2435-14**

Odlomek ročaja posode, groba keramika sivo rjave barve, š. 6 cm, v. 5,5 cm.



**828 SE 291, sek. X, kv. 6,**

**inv. št. All 2428**

Odlomek roga ročaja posode, groba keramika črne barve, š. 2,6 cm, v. 5,6 cm.



**825 SE 291, sek. X, kv. 6,**

**inv. št. All 2425**

Preluknjana piramidalna utež, groba keramika sivo rjave barve, š. 6,3 cm, v. 9,4 cm.



**829 SE 291, sek. X, kv. 6,**

**inv. št. All 2429-1**

Odlomek ognjiščne koze, okrašene s kanelurami, groba keramika sivo rjave barve, š. 12 cm, v. 10 cm.



**826 SE 291, sek. X, kv. 6,**

**inv. št. All 2426**

Odlomek ognjiščne koze, z vtisnjenimi luknjicami, groba keramika sive barve, š. 11,7 cm, v. 9,5 cm, db. 3,3 cm.



**830 SE 291, sek. X, kv. 6,**

**inv. št. All 2429-2**

Odlomek ognjiščne koze, okrašene s kanelurami, groba keramika sivo rjave barve, š. 5,1 cm, v. 7,5 cm.

**831 SE 291, sek. X, kv. 6,**

**inv. št. All 2431**

Skleda, groba keramika rjave barve, pr. d. 9,5 cm, pr. u. 22,7 cm, v. 6,7 cm.



**827 SE 291, sek. X, kv. 6,**

**inv. št. All 2427-3**

Odlomek ognjiščne koze, okrašene z vtisnjenimi pikami, groba keramika sivo rjave barve, š. 4,5 cm, v. 5,1 cm, db. 1 cm.

825

824

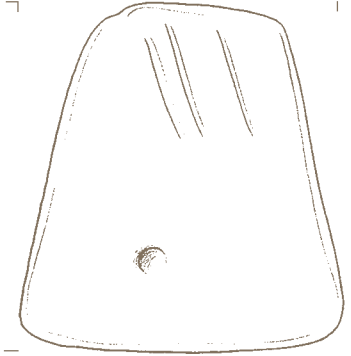
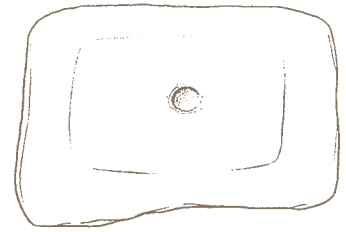
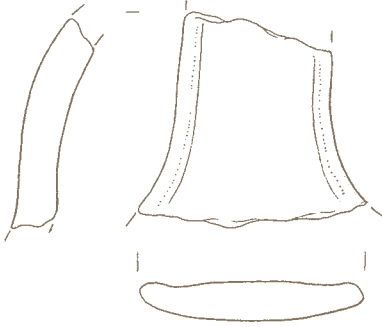

826



827

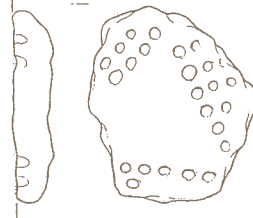

829



828

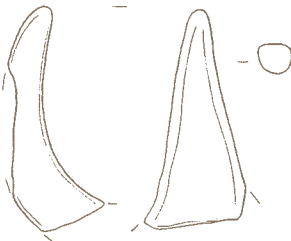

830



831

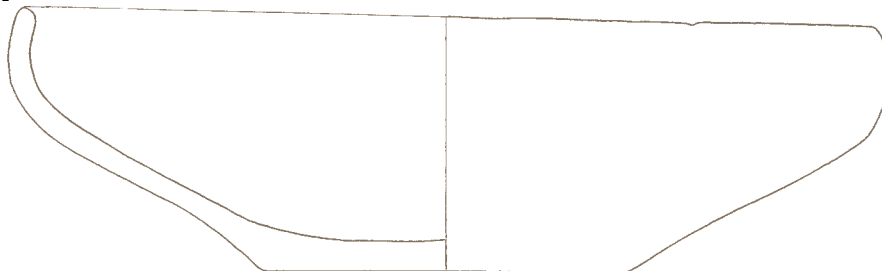

### Večja odpadna jama (SE 299)

832 SE 299, sek. X, kv. 5,

inv. št. All 2442

Odlomek ustja lonca, groba keramika temno rjave barve, v. 2,5 cm, pr. u. 7,1 cm.

### Manjše odpadne jame (SE 301, 303, 305, 307)

833 SE 301, sek. X, kv. 4,

inv. št. All 2444-1

Odlomek ustja lonca, groba keramika sivo rdeče barve, v. 3,4 cm, pr. u. 14 cm.

834 SE 303, sek. X, kv. 3,

inv. št. All 2448-1

Odlomek ustja sklede, groba keramika temno rjave barve, v. 2,8 cm, pr. u. 8,5 cm.

835 SE 303, sek. X, kv. 3,

inv. št. All 2448-2

Odlomek ustja sklede, groba keramika temno rjave barve, v. 2,8 cm, pr. u. 10 cm.

836 SE 303, sek. X, kv. 3,

inv. št. All 2448-3

Odlomek ustja sklede, groba keramika temno rjave barve, v. 1,8 cm, pr. u. 6,6 cm.

837 SE 303, sek. X, kv. 3,

inv. št. All 2449

Odlomek ostenja posode z različnimi rebrom, groba keramika črno rjave barve, š. 7 cm, v. 8 cm.

838 SE 303, sek. X, kv. 3,

inv. št. All 2447

Posoda z visokim stožčastim vratom okrašena z vodoravnimi in poševnimi kanelurami in šestimi bradavicami, fina keramika črne barve, pr. d. 11,5 cm, pr. u. 29 cm, v. 41,5 cm.



M 1:2  
M 1:4 838

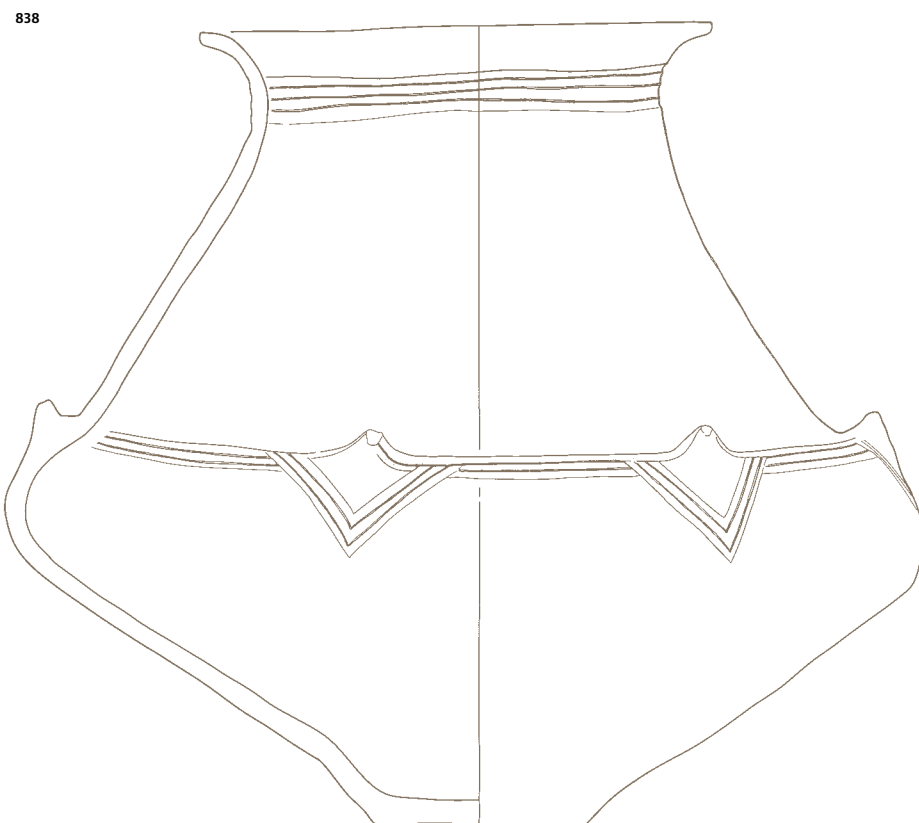
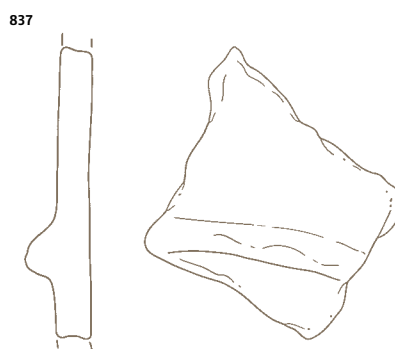

SE 299 832  
SE 301 833  
SE 303 834-838

---

**839 SE 305, sek. X, kv. 2,**

**inv. št. AII 2453-1**

Odlomek ustja lonca okrašen z jezičastim držajem, groba keramika sivo rdeče barve, v. 10,8 cm, pr. u. 17,3 cm.

---

**840 SE 305, sek. X, kv. 2,**

**inv. št. AII 2453-2**

Odlomek ustja lonca z luknjico, groba keramika oranžno rjave barve, v. 8,2 cm, pr. u. 24,3 cm.

---

**841 SE 305, sek. X, kv. 2,**

**inv. št. AII 2453-3**

Odlomek ustja lonca z luknjico, groba keramika oranžno rjave barve, v. 7,6 cm, pr. u. 26,2 cm..

---

**842 SE 305, sek. X, kv. 2,**

**inv. št. AII 2453-4**

Odlomek ustja lonca okrašen z vrezi na robu ustja, groba keramika sivo rjave barve, v. 3,5 cm, pr. u. 32,1 cm.

---

**843 SE 305, sek. X, kv. 2,**

**inv. št. AII 2453-5**

Odlomek ustja lonca z jezičastim držajem, groba keramika temno rjave barve, v. 6 cm, pr. u. 17 cm.

---

**844 SE 305, sek. X, kv. 2,**

**inv. št. AII 2453-6**

Odlomek ustja lonca z luknjo v ostenu, groba keramika rjave barve, v. 3,6 cm, pr. u. 29,6 cm.

839



840

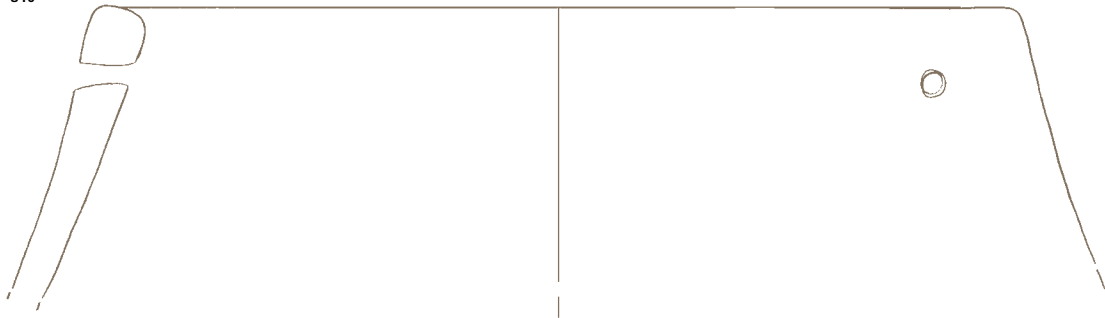

841

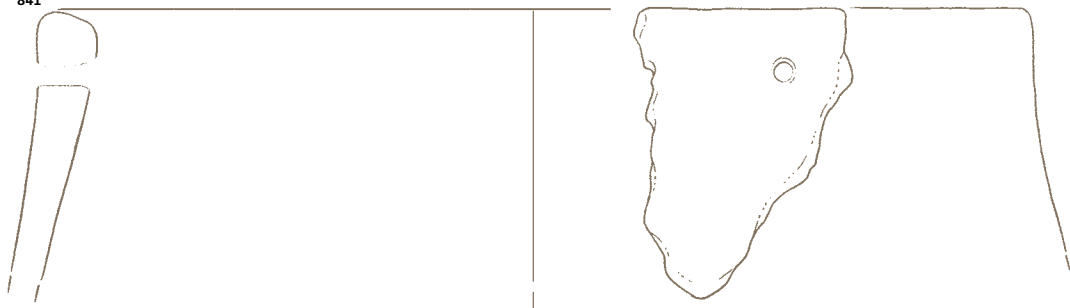

842

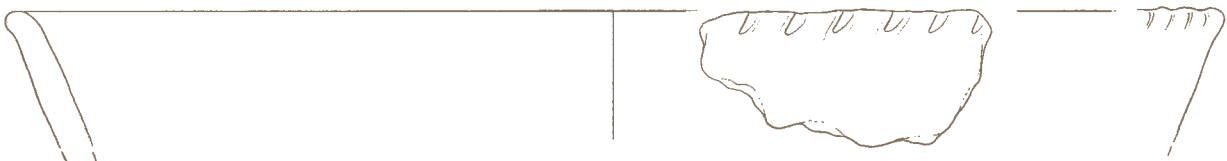

843

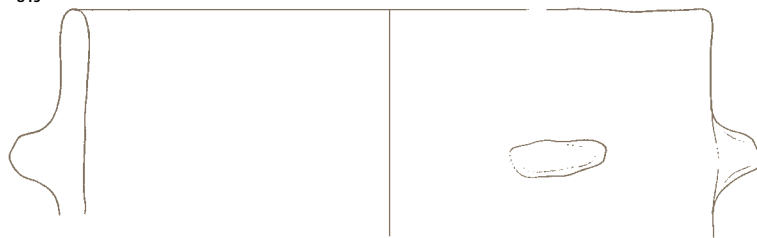

844

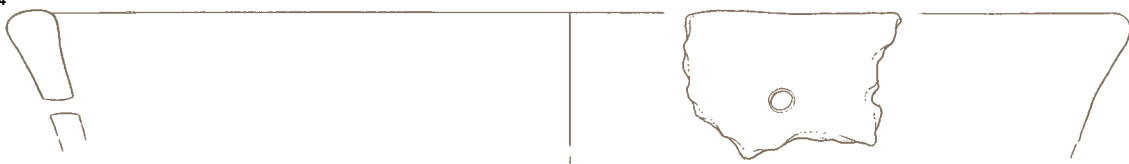

---

**845 SE 305, sek. X, kv. 2,**

**inv. št. All 2453-7**

Odlomek ustja lonca okrašen z vrezi na robu ustja, groba keramika rjave barve, v. 2,8 cm, pr. u. 11,4 cm.

---

**846 SE 305, sek. X, kv. 2,**

**inv. št. All 2454-1**

Odlomek ustja lonca, groba keramika črne barve, v. 8,1 cm, pr. u. 20,4 cm.

---

**847 SE 305, sek. X, kv. 2,**

**inv. št. All 2454-10**

Odlomek ustja lonca, groba keramika sivo rdeče barve, v. 7 cm, pr. u. 12,4 cm.

---

**848 SE 305, sek. X, kv. 2,**

**inv. št. All 2454-2**

Odlomek ustja lonca, groba keramika rjave barve, v. 5 cm, pr. u. 10 cm.

---

**849 SE 305, sek. X, kv. 2,**

**inv. št. All 2454-3**

Odlomek ustja lonca, groba keramika rjave barve, v. 7,3 cm, pr. u. 11 cm.

---

**850 SE 305, sek. X, kv. 2,**

**inv. št. All 2454-5**

Odlomek ustja posode, groba keramika rjave barve, v. 3,4 cm, pr. u. 16,7 cm.

---

**851 SE 305, sek. X, kv. 2,**

**inv. št. All 2456-1**

Jezičast držaj posode, groba keramika rjave barve, š. 10 cm, v. 8,3 cm.

---

**852 SE 305, sek. X, kv. 2,**

**inv. št. All 2456-3**

Jezičasti držaj posode, groba keramika rdeče rjave barve, š. 3 cm, v. 3 cm.



845



846

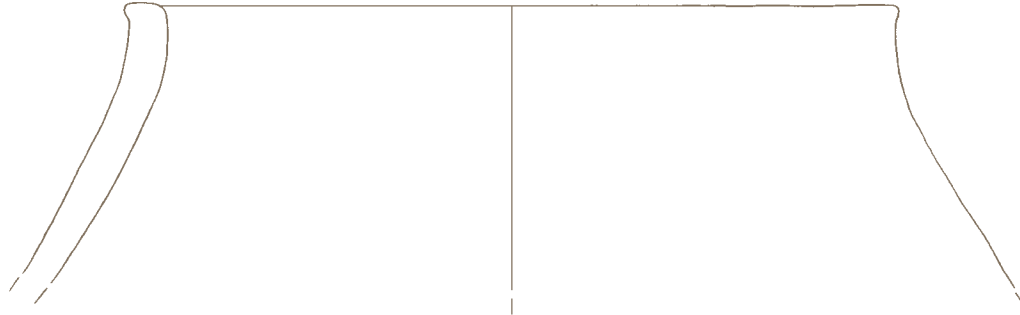

847

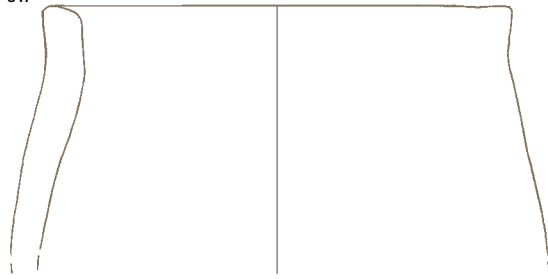

848



849

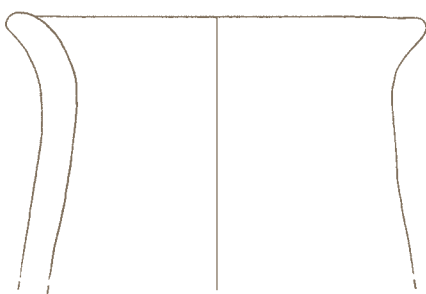

850

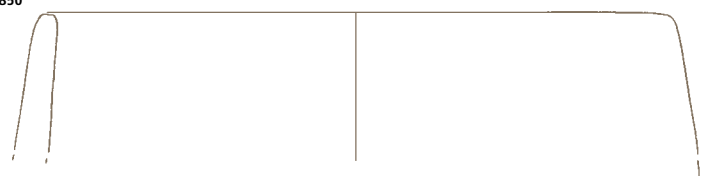

851

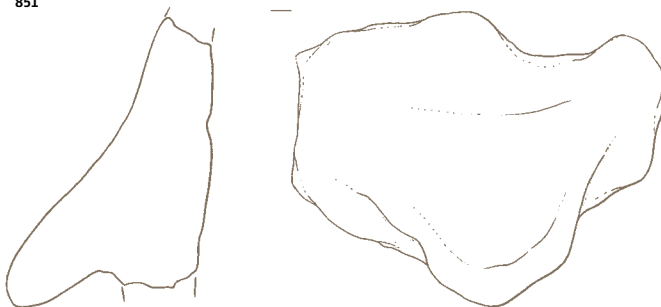

852



---

**853 SE 307, sek. X, kv. 2,**

**inv. št. AII 2462**

Odlomek ustja posode/pitosa, okrašene z vodoravnimi kanelurami, groba keramika črne barve, v. 5,6 cm, pr. u. 34 cm.

#### **Večja odpadna jama (SE 545)**

---

**854 SE 545, sek. V, kv. 12,**

**inv. št. AII 2606-1**

Odlomek ustja posode, groba keramika rjave barve, v. 5,3 cm, pr. u. 20,6 cm.

---

**855 SE 545, sek. V, kv. 12,**

**inv. št. AII 2606-2**

Odlomek ustja posode, groba keramika črne barve, v. 5 cm, pr. u. 21,7 cm.

---

**856 SE 545, sek. V, kv. 12,**

**inv. št. AII 2606-4**

Odlomek ustja posode, okrašene z vodoravnimi kanelurami, groba keramika črne barve, v. 2,5 cm, pr. u. 25 cm.

---

**857 SE 545, sek. V, kv. 12,**

**inv. št. AII 2-606-5**

Odlomek ustja sklede, groba keramika temno rjave barve, v. 3,3 cm, pr. u. 20 cm.

---

**858 SE 545, sek. V, kv. 12,**

**inv. št. AII 2607**

Odlomek ustja sklede, okrašene s poševnimi kanelurami, groba keramika sive barve, v. 2,6 cm, pr. u. 18,1 cm.

M 1:2

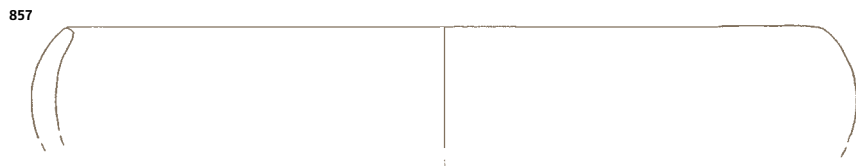
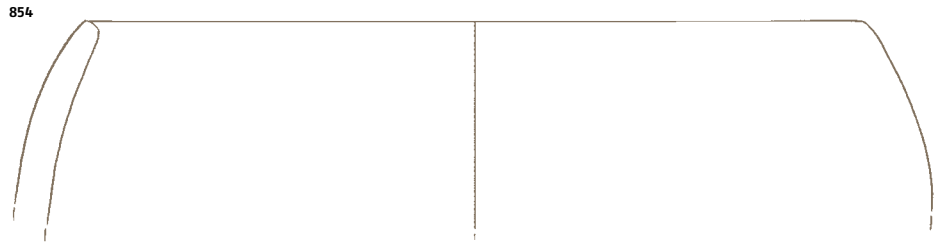
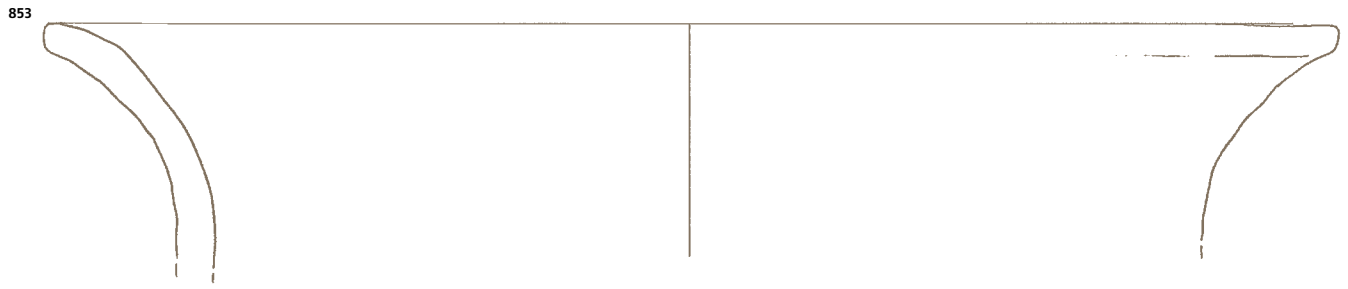

SE 307 853  
SE 545

---

**859 SE 545, sek. V, kv. 12,**

**inv. št. AII 2609-2**

Odlomek ostenja posode z jezičastim držajem, groba keramika sive barve, š. 4,5 cm, v. 5,5 cm.

---

**860 SE 545, sek. V, kv. 12,**

**inv. št. AII 2606-3**

Ročaj posode, groba keramika rjave barve, š. 3,1 cm, v. 4,2 cm.

---

**861 SE 545, sek. V, kv. 12,**

**inv. št. AII 2606-4**

Odlomek ročaja posode, groba keramika rjave barve, š. 6,8 cm, v. 2,1 cm.

---

**862 SE 545, sek. V, kv. 12,**

**inv. št. AII 2601-1**

Odlomek preluknjane piramidalne uteži, groba keramika sivo rjave barve, š. 7,8 cm, v. 9,9 cm.

---

**863 SE 545, sek. V, kv. 12,**

**inv. št. AII 2602**

Odlomek preluknjane piramidalne uteži, groba keramika sivo rdeče barve, š. 6 cm, v. 6,7 cm.

---

**864 SE 545, sek. V, kv. 12,**

**inv. št. AII 2603**

Skodela, groba keramika črne barve, pr. d. 8,5 cm, pr. u. 13,6 cm, v. 7,7 cm.

---

---

**865 SE 545, sek. V, kv. 12,**

**inv. št. AII 2604**

Odlomek vijčka, groba keramika rdeče rjave barve, premer vijčka 3,8 cm, v. 2,3 cm.

---

**866 SE 545, sek. V, kv. 12,**

**inv. št. AII 2605**

Odlomek ročaja skodele, okrašene z rogovoma, groba keramika rdeče barve, š. 5,5 cm, v. 11 cm.

---



859

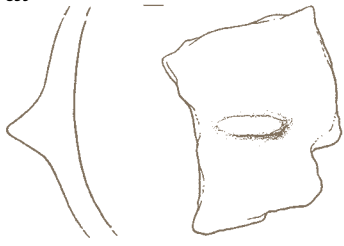

860

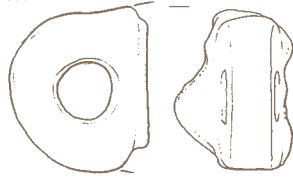

861

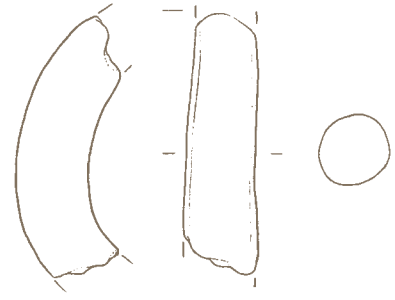

862

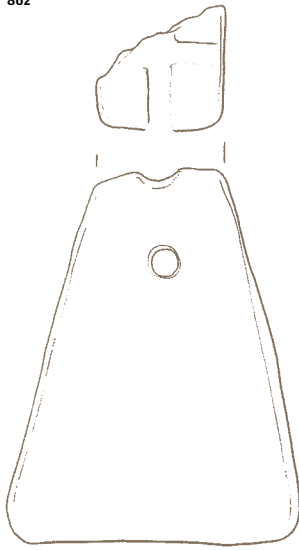

863

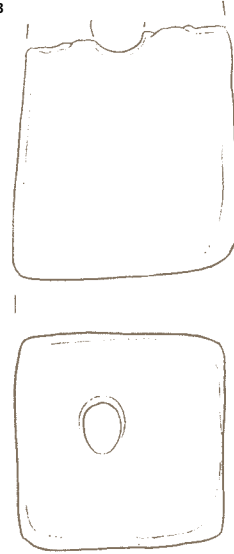

864

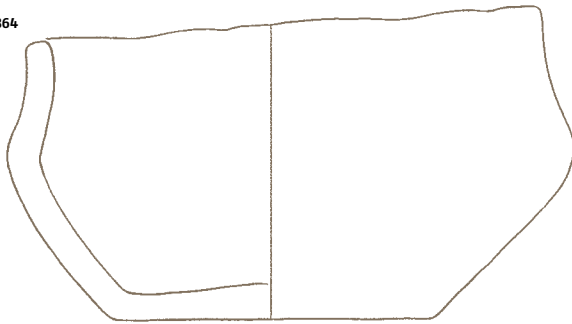

865



866

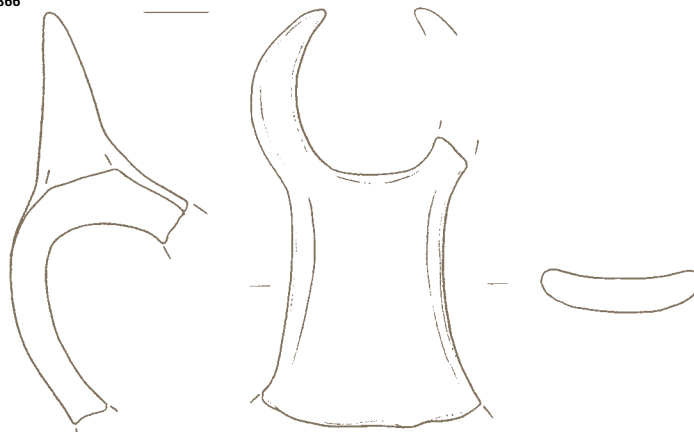

## Sonda I

---

**867 SE 1, sonda I, kv. 10,**

**inv. št. AII 1323-1**

Odlomek ustja posode, fina keramika črno rjave barve, š. 2,2 cm, v. 1,9 cm.

---

**868 SE 1, sonda I, kv. 10,**

**inv. št. AII 1323-2**

Odlomek ustja posode, fina keramika črno rjave barve, š. 1,5 cm, v. 1 cm.

---

**869 SE 1, sonda I, kv. 10,**

**inv. št. AII 1324**

Odlomek dna posode, fina keramika sive barve, š. 5 cm, v. 3 cm.

---

**870 SE 1, sonda I, kv. 11,**

**inv. št. AII 1332-1**

Odlomek preluknjane uteži, groba keramika črno rjave barve, š. 5 cm, v. 4,5 cm.

---

**871 SE 2, sonda I, kv. 4,**

**inv. št. AII 1346-1**

Odlomek ustja sklede, groba keramika rjave barve, v. 5,6 cm, pr. u. 32 cm.

---

**872 SE 1, sonda I, kv. 1,**

**inv. št. AII 1350**

Odlomek ustja sklede, groba keramika sivo rjave barve, v. 3,8 cm, pr. u. 15 cm.

---

**873 SE 1, sonda I, kv. 1,**

**inv. št. AII 1364-1**

Odlomek preluknjane uteži, groba keramika sivo rjave barve, š. 4,8 cm, v. 8,3 cm.

---

**874 SE 1, sonda I, kv. 14,**

**inv. št. AII 1543-1**

Odlomek preluknjane piramidalne uteži, groba keramika rdeče rjave barve, š. 6,8 cm, v. 9,4 cm.

---

**875 SE 1, sonda I, kv. 3-4,**

**inv. št. AII 1613-1**

Odlomek ustja posode, groba keramika črne barve, š. 6,1 cm, v. 3,8 cm.

---

**876 SE 1, sonda I, kv. 4-5,**

**inv. št. AII 1628-1**

Odlomek ostenja posode okrašene z navpičnim rebrom in odbitim ročajem/držajem, groba keramika črno rjave barve, š. 6,3 cm, v. 8,2 cm.

---

**877 SE 1, sonda I, kv. 4-5,**

**inv. št. AII 1628-2**

Odlomek svitka, groba keramika rjave barve, š. 5,2 cm, v. 2,5 cm.

M 1:2

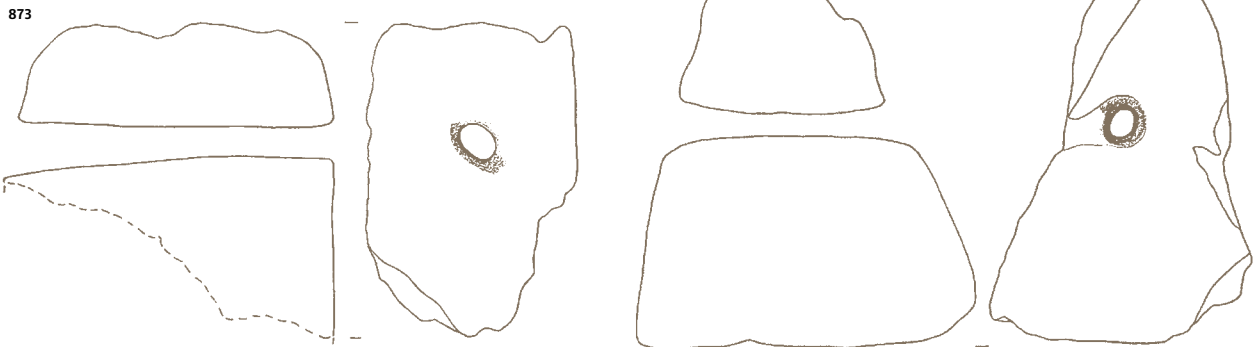
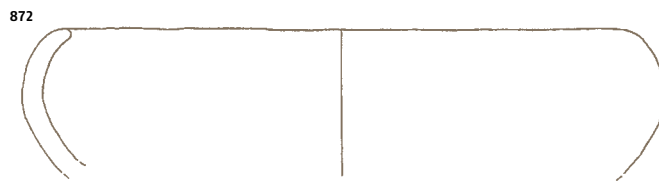
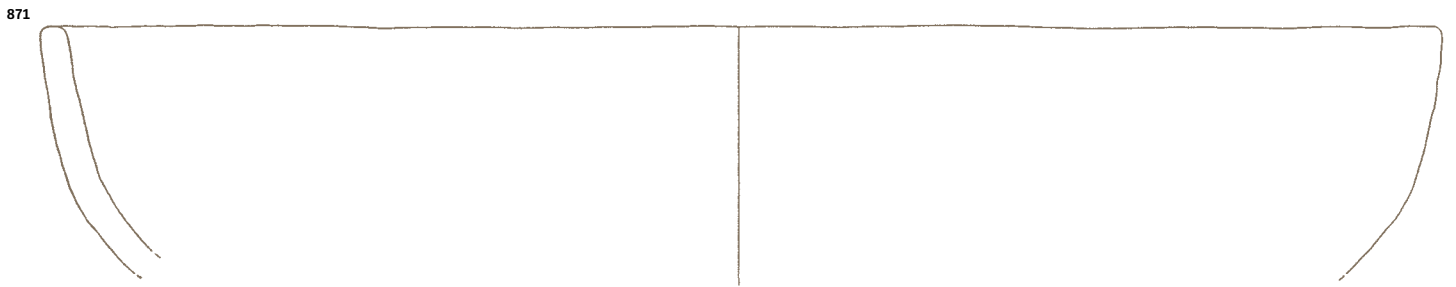
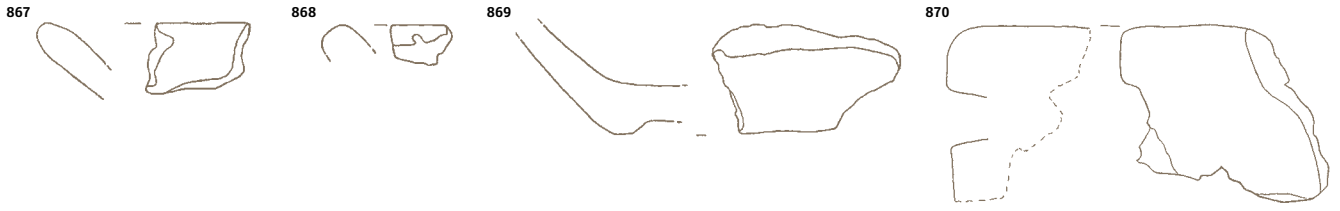

SE 1



---

**878 SE 1, sonda I, kv. 6-7,**

**inv. št. All 1640**

Odlomek svitka, groba keramika sivo rjave barve, v. 7,5 cm, š. 4 cm

---

**879 SE 1, sonda I, kv. 12,**

**inv. št. All 1655-1**

Odlomek ostenja posode z držajem, groba keramika rjave barve, š. 7,2 cm, v. 5 cm.

---

**880 SE 1, sonda I, kv. 12,**

**inv. št. All 1655-2**

Odlomek ostenja posode, okrašene z razčlenjenim rebrom, groba keramika rjave barve, š. 6 cm, v. 5,1 cm.

---

**881 SE 1, sonda I, kv. 4,**

**inv. št. All 1662-1**

Odlomek ostenja posode, okrašene z bradavico, groba keramika sivo rdeče barve, š. 6 cm, v. 4,2 cm.

---

**882 SE 1, sonda I, kv. 4,**

**inv. št. All 1662-2**

Jezičasti držaj posode, groba keramika sivo rdeče barve, š. 4,8 cm, v. 5,3 cm.

---

**883 SE 1, sonda I, kv. 4,**

**inv. št. All 1673-1**

Odlomek pekve, groba keramika črno rjave barve, š. 8,4 cm, v. 6,5 cm.

---

**884 SE 1, sonda I, kv. 9,**

**inv. št. All 1322**

Glinen ovalen predmet, groba keramika sive barve, š. 5,7 cm, v. 9,7 cm.

---

**885 SE 1, sonda I, kv. 12,**

**inv. št. All 1675-1**

Odlomek ustja sklede, groba keramika sivo rjave barve, š. 8,9 cm, v. 6,4 cm.

---

**886 SE 1, sonda I, kv. 12,**

**inv. št. All 1675-2**

Odlomek ustja sklede, groba keramika sive barve, š. 4,3 cm, v. 4,3 cm.

---

**887 SE 1, sonda I, kv. 12,**

**inv. št. All 1675-3**

Odlomek ustja sklede, groba keramika sivo rjave barve, š. 3,4 cm, v. 4,1 cm.

---

---

**888 SE 1, sonda I, kv. 14,**

**inv. št. All 1343**

Odlomek preluknjane piramidalne uteži, groba keramika rdeče rjave barve, š. 7 cm, v. 8,8 cm.

M 1:2

878



879



880

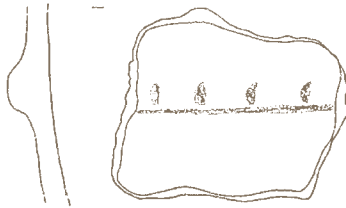

881

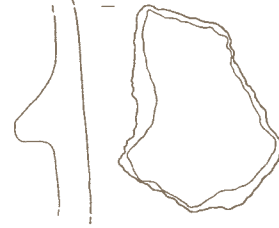

882



883

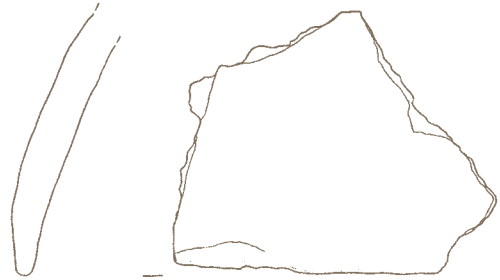

884

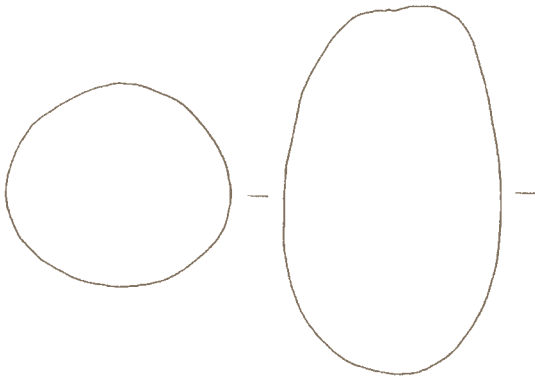

885

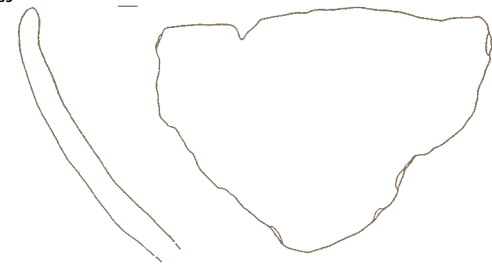

886



887



888

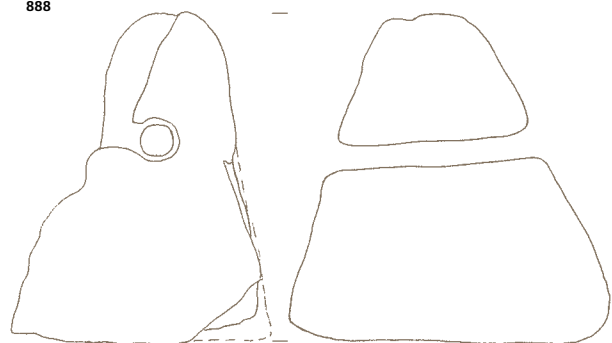

SE1

## Sonda II

**889 SE 2, sonda I, kv. 11,  
inv. št. All 1489**

Odlomek preluknjane piramidalne uteži, groba keramika sivo rjave barve, š. 6,6 cm, v. 12 cm.

**890 SE 2, sonda II, kv. 4,  
inv. št. All 1680**

Odlomek ostenja posode, okrašene s polkrožnimi kanelurami in bradavico, groba keramika črno rjave barve, š. 6,7 cm, v. 4,5 cm.



**891 SE 2, sonda I, kv. 12,  
inv. št. All 1658**

Odlomek ognjiščne koze, groba keramika rjave barve, š. 14,7 cm, v. 13 cm.



**892 SE 2, sonda I, kv. 12,  
inv. št. All 1659**

Jezičasti držaj posode, groba keramika rjave barve, š. 5 cm, v. 2,9 cm.

**893 SE 4, sonda I, kv. 7; inv. št. All  
1348-1**

Odlomek dna posode, groba keramika črno rjave barve, š. 3,5 cm, v. 3,8 cm.

**894 SE 4, sonda I, kv. 7; inv. št. All  
1348-2**

Odlomek dna posode, groba keramika črno rjave barve, š. 4,8 cm, v. 4 cm.

889

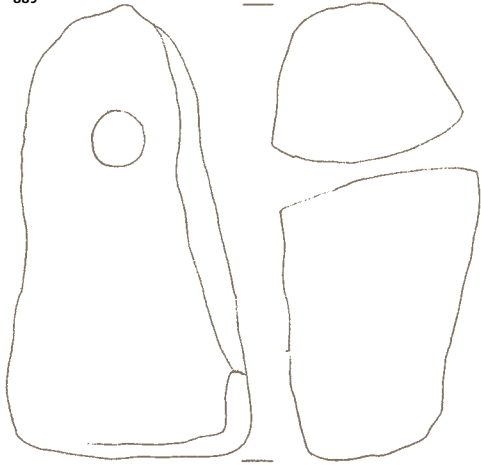

890



891

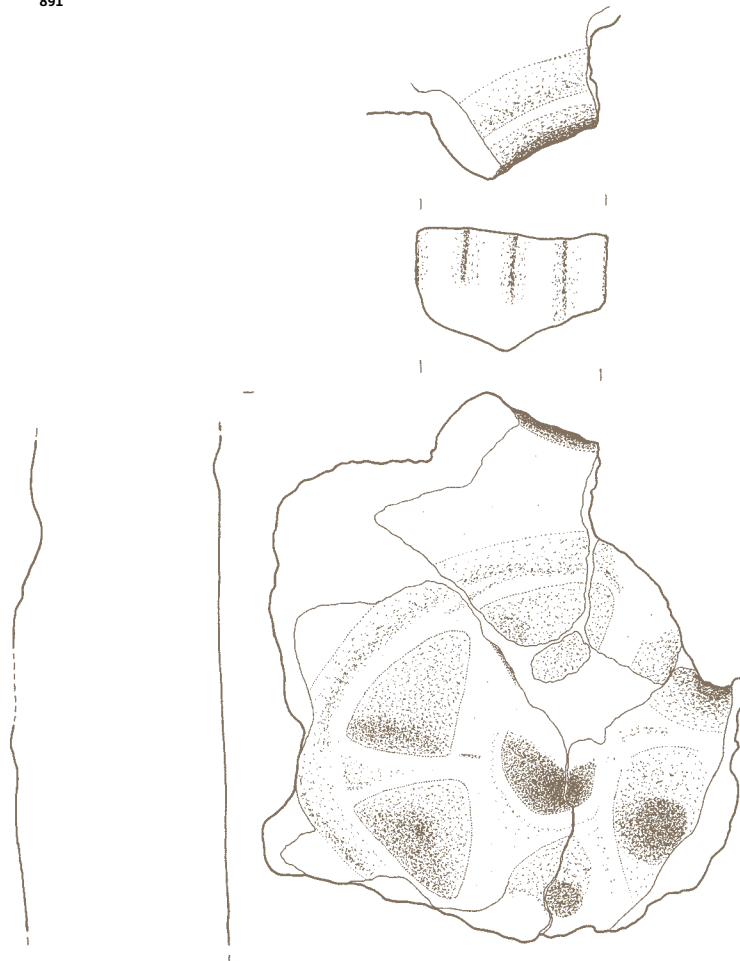

892



893



894



SE 2 889-892  
SE 4 893, 894

---

**895 SE 1, sonda II, kv. 4,**

**inv. št. AII 1352-1**

Odlomek sklede z rahlo izvihanim ustjem sklede, groba keramika črne barve, v. 7,5 cm, pr. u. 26 cm.

---

**896 SE 1, sonda II, kv. 4,**

**inv. št. AII 1352-2**

Odlomek ustja lonca, groba keramika črno rjave barve, š. 8 cm, v. 5,5 cm.

---

**897 SE 1, sonda II, kv. 4,**

**inv. št. AII 1352-3**

Odlomek ustja lonca, groba keramika rdeče rjave barve, š. 5,7 cm, v. 4,5 cm.

---

**898 SE 1, sonda II, kv. 4,**

**inv. št. AII 1352-4**

Odlomek ustja posode, groba keramika črne barve, š. 3,5 cm, v. 4 cm.

---

**899 SE 1, sonda II, kv. 4,**

**inv. št. AII 1352-5**

Odlomek ustja sklede, groba keramika rjave barve, š. 3 cm, v. 2,6 cm.

---

**900 SE 1, sonda II, kv. 4,**

**inv. št. AII 1352-6**

Odlomek rahlo izvihanega ustja posode, groba keramika rjave barve, š. 2,7 cm, v. 2,5 cm.

---

**901 SE 1, sonda II, kv. 4,**

**inv. št. AII 1353-1**

Odlomek dna lonca, groba keramika črno rjave barve, prostoročna izdelava, pr. d. 8,4, v. 6,7 cm, najširši pr. 26,5 cm.

---

**902 SE 1, sonda II, kv. 4,**

**inv. št. AII 1354-1**

Odlomek ustja lonca z luknjo, groba keramika temno rjave barve, š. 2,8 cm, v. 2,4 cm.

---

**903 SE 2, sonda II, kv. 4,**

**inv. št. AII 1361**

Odlomek ustja sklede, groba keramika rdeče rjave barve, v. 3,3 cm, pr. u. 15,5 cm.

---

**904 SE 2, sonda II, kv. 4,**

**inv. št. AII 1681**

Odlomek ostenja posode z jezičastim držajem, groba keramika črne barve, v. 8,4 cm, najširši pr. 34 cm.

### Sonda III

---

**905 SE 1, sonda III, kv. 3-4; inv. št.**

**AII 1742-1**

Odlomek preluknjane piramidalne uteži, sivo oranžne barve, š. 5,1 cm, v. 10,8 cm.

---

**906 SE 1, sonda III, kv. 3-4; inv. št.**

**AII 1742-2**

Odlomek preluknjane piramidalne uteži, sivo rjave barve, š. 6 cm, v. 7,5 cm.

M 1:2

M 1:3 904 895

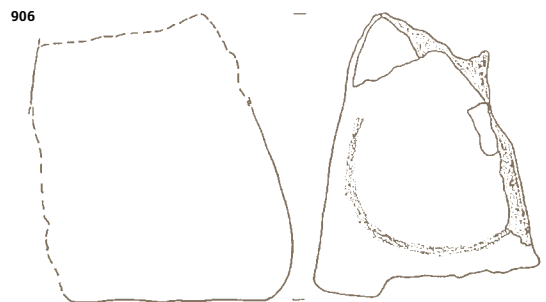
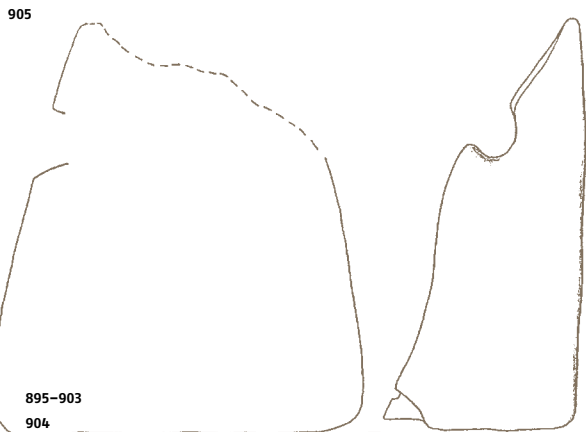
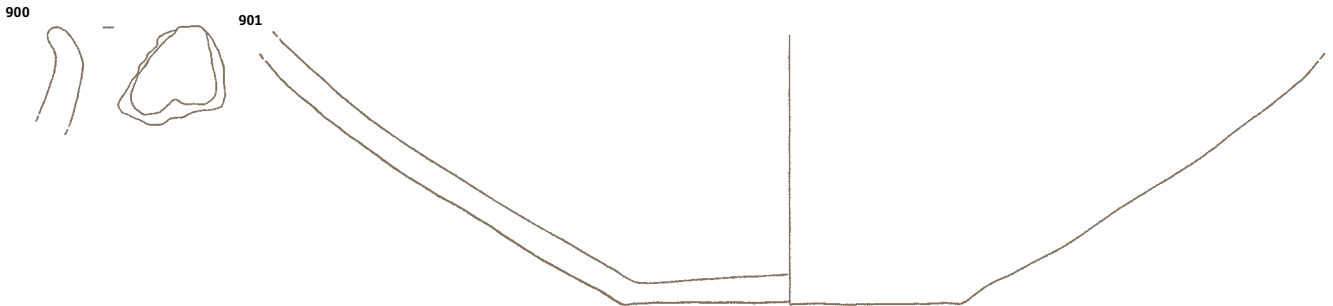
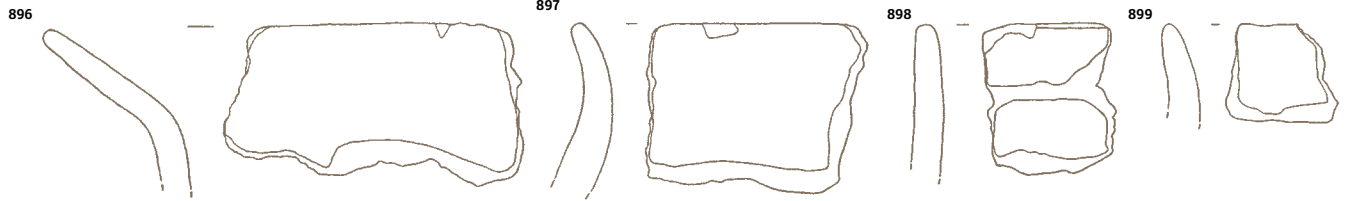
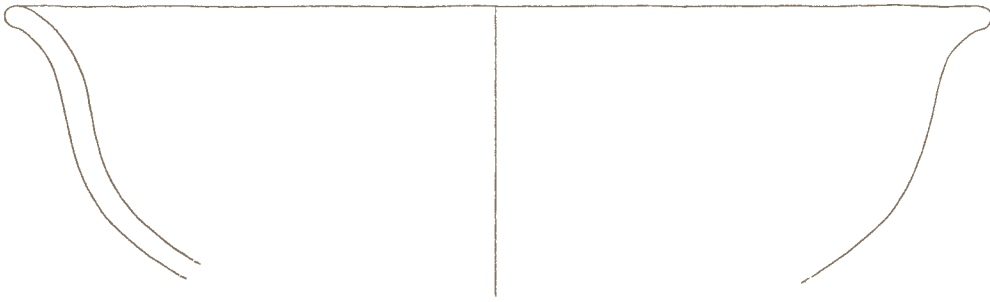

SE 0 895-903  
 SE 2 904  
 SE 1 905, 906

## Keramika iz mlajše železne dobe

### Plast (SE 2)

907 SE 2, sek. III, kv. -,  
inv. št. AII 1773-1

Odlomek ustja sklede, okrašene z  
vodoravnimi kanelurami, keramika  
črno rjave barve, v. 6,3 cm,  
pr. u. 26 cm.



908 SE 2, sek. III, kv. -,  
inv. št. AII 1773-2

Odlomek ustja sklede, keramika črne  
barve, š. 3,7 cm, v. 2,5 cm.

909 SE 002, sek. II, kv. 9,  
inv. št. AII 1880

Odlomek ustja posode, grafitna ke-  
ramika sive barve, š. 7 cm, v. 2 cm.

910 SE 2, sek. II, kv. 11,  
inv. št. AII 1887-1

Odlomek ustja sklede, groba kerami-  
ka črno rjave barve, š. 4,8 cm,  
v. 4,2 cm.

911 SE 2, sek. II, kv. 11,  
inv. št. AII 1887-2

Odlomek ustja posode, grafitna ke-  
ramika sive barve, š. 5,5 cm,  
v. 2,3 cm.

912 SE 2, sek. II, kv. 11,  
inv. št. AII 1887-3

Odlomek ustja sklede, keramika črno  
rjave barve, š. 4,6 cm, v. 2,3 cm.

913 SE 2, sek. II, kv. 16,  
inv. št. AII 1899

Odlomek izvihanega ustja posode,  
groba keramika sive barve,  
v. 3,4 cm, pr. d. 9,8 cm.

914 SE 2, sek. II, kv. 16,  
inv. št. AII 1900

Odlomek dna posode, groba kera-  
mika oranžne barve, pr. d. 9,6 cm,  
v. 3,3 cm.

### Hiša (SE 94)

915 SE 94, sek. II, kv. 12,  
inv. št. AII 2039, 2043-9

Lonec okrašen z navpičnim glavničā-  
stim okrasom, grafitna keramika sive  
barve, pr. d. 18 cm, pr. u. 25,5 cm,  
v. 21,3 cm.





M 1:2

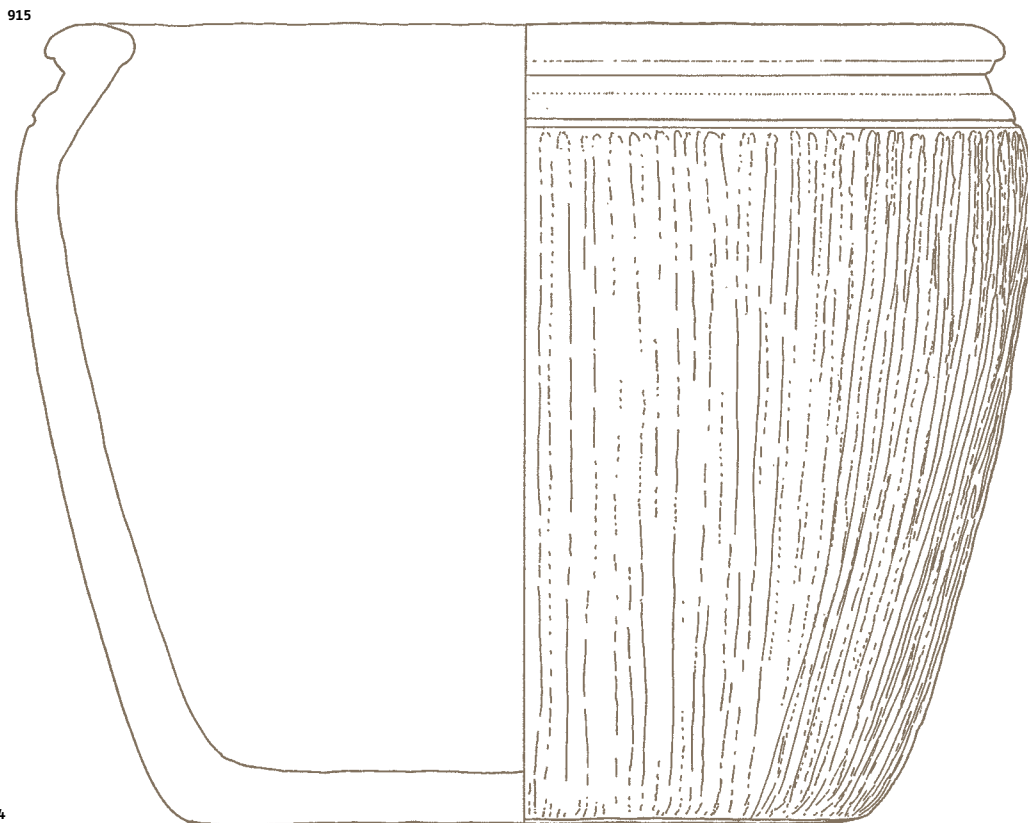
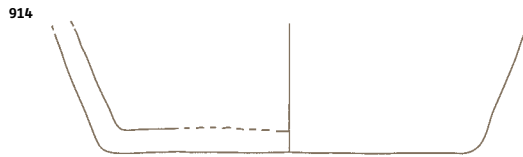
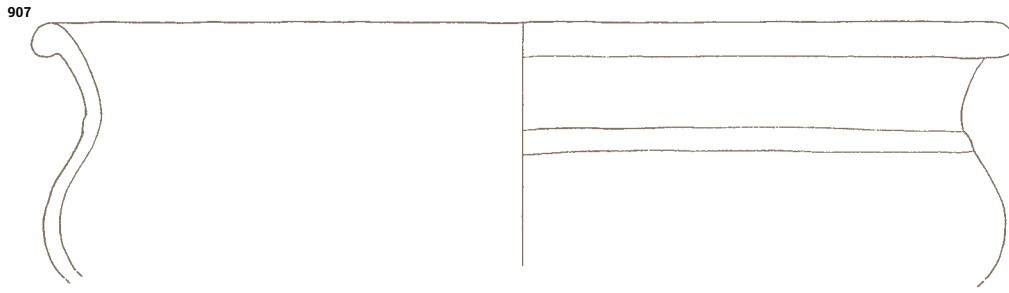

SE 2 907-914  
SE 94 915

---

**916 SE 94, sek. II, kv. 12,**

**inv. št. AII 2040**

Skleda, fina keramika rdečkasto rjave barve, pr. d. 8,5 cm, pr. u. 19,2 cm, v. 8,7 cm.



---

**917 SE 94, sek. II, kv. 12,**

**inv. št. AII 2041-1**

Odlomek sklede, fina keramika oker barve, pr. u. 15,4 cm, v. 8,5 cm.



---

**918 SE 94, sek. II, kv. 12,**

**inv. št. AII 2041-2**

Odlomek ustja lonca, fina keramika rdeče rjave barve, v. 13,6 cm, pr. u. 13 cm.



---

**919 SE 94, sek. II, kv. 12,**

**inv. št. AII 2041-3**

Odlomek ustja lonca, grafitna keramika sive barve, izdelan prostoročno in dodelan na lončarskem vretenu, v. 2,6 cm, pr. u. 26,3 cm.



---

**920 SE 94, sek. II, kv. 12,**

**inv. št. AII 2041-4**

Odlomek ustja lonca, grafitna keramika sive barve, izdelan prostoročno in dodelan na lončarskem vretenu, v. 2,8 cm, pr. u. 20 cm.



---

**921 SE 94, sek. II, kv. 12,**

**inv. št. AII 2041-5**

Odlomek ustja lonca, grafitna keramika sive barve, izdelan prostoročno in dodelan na lončarskem vretenu, v. 3,2 cm, pr. u. 22,4 cm.



916

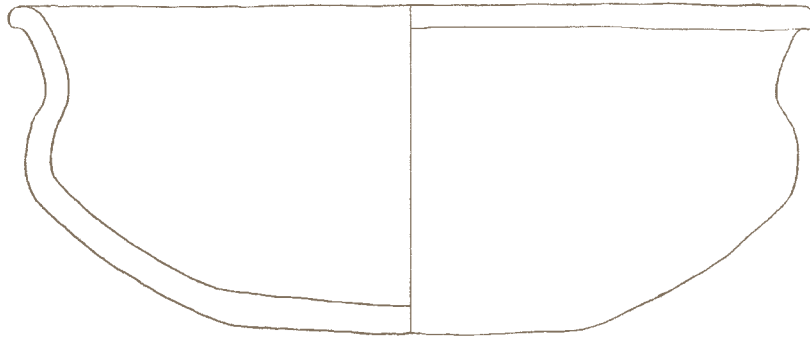

917

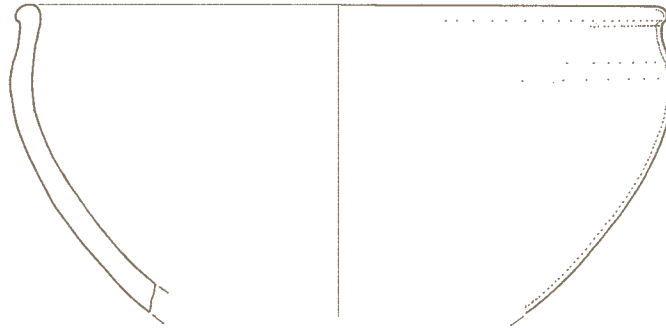

918

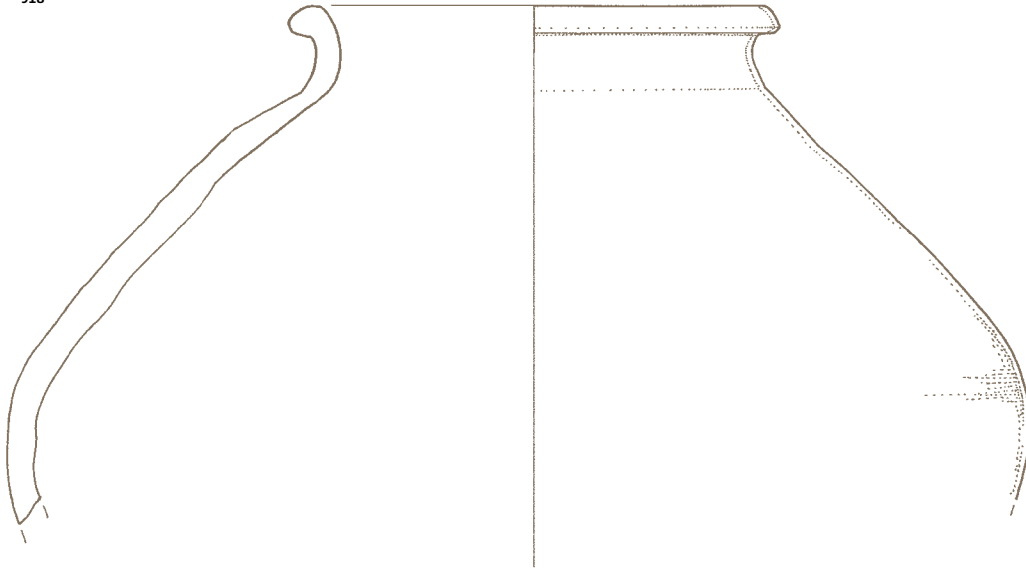

919



920



921

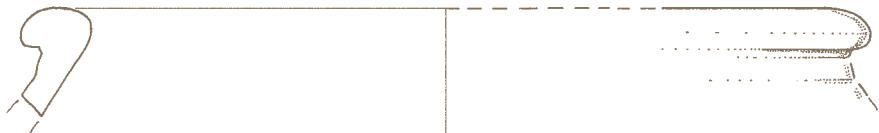

---

**922 SE 94, sek. II, kv. 12,**

**inv. št. AII 2041-6**

Odlomek ustja lonca, grafitna keramika sive barve, izdelan prostoročno in dodelan na lončarskem vretenu, v. 5,3 cm, pr. u. 23,7 cm.



---

**926 SE 94, sek. II, kv. 12,**

**inv. št. AII 2041-10**

Odlomek ustja lonca, grafitna keramika sive barve, izdelan prostoročno in dodelan na lončarskem vretenu, š. 4,5 cm, v. 2,9 cm, pr. u. 31,4 cm.



---

**923 SE 94, sek. II, kv. 12,**

**inv. št. AII 2041-7**

Odlomek ustja lonca, fina keramika rdeče rjave barve, v. 3,5 cm, pr. u. 14,2 cm.



---

**927 SE 94, sek. II, kv. 12,**

**inv. št. AII 2041-11**

Odlomek ustja lonca, fina keramika oranžno rjave barve, v. 4 cm, pr. u. 24,4 cm.

---

**928 SE 94, sek. II, kv. 12,**

**inv. št. AII 2041-12**

Odlomek ustja lonca, grafitna keramika sive barve, izdelan prostoročno in dodelan na lončarskem vretenu, v. 2,5 cm, pr. u. 16,1 cm.



---

**924 SE 94, sek. II, kv. 12,**

**inv. št. AII 2041-8**

Odlomek ustja lonca, fina keramika rdeče rjave barve, v. 2,5 cm, pr. u. 21,8 cm.



---

**929 SE 94, sek. II, kv. 12,**

**inv. št. AII 2041-13**

Odlomek ustja lonca, grafitna keramika sive barve, izdelan prostoročno in dodelan na lončarskem vretenu, v. 1,8 cm, pr. u. 20,5 cm.



---

**925 SE 94, sek. II, kv. 12,**

**inv. št. AII 2041-9**

Odlomek ustja lonca, grafitna keramika sive barve, izdelan prostoročno in dodelan na lončarskem vretenu, v. 3,8 cm, pr. u. 21,8 cm.



---

**930 SE 94, sek. II, kv. 12,**

**inv. št. AII 2041-14**

Odlomek ustja lonca, fina keramika oker barve, v. 2,4 cm, pr. u. 23,8 cm.

---

**931 SE 94, sek. II, kv. 12,**

**inv. št. AII 2041-15**

Odlomek ustja lonca, fina keramika črne barve, v. 2,6 cm, pr. u. 30,5 cm.



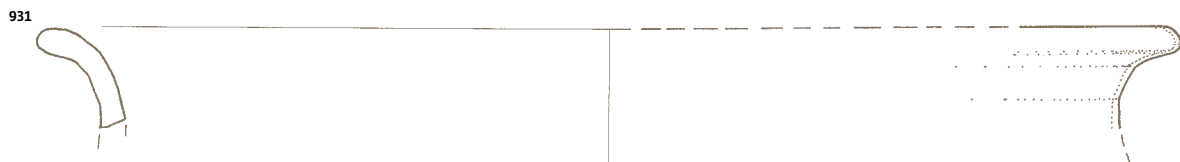
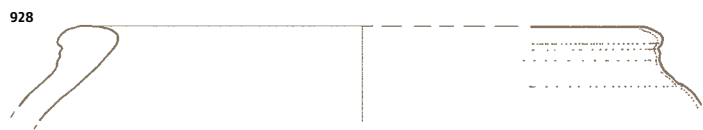
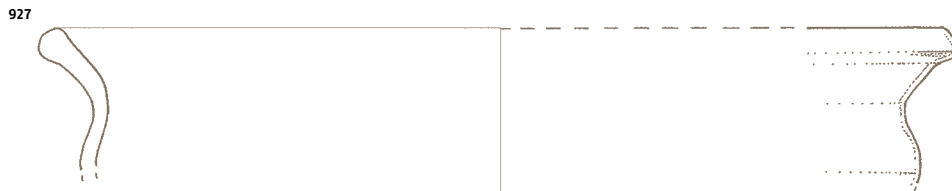
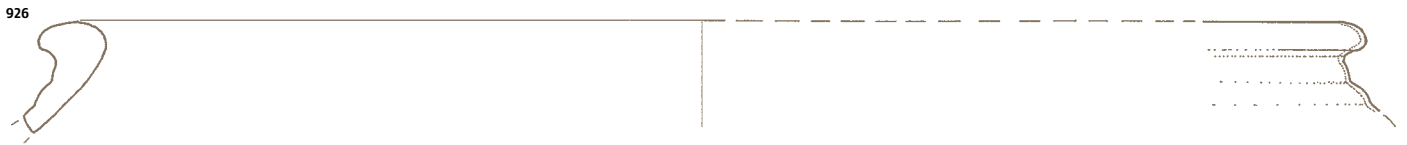
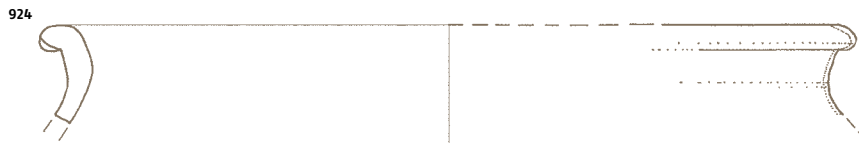
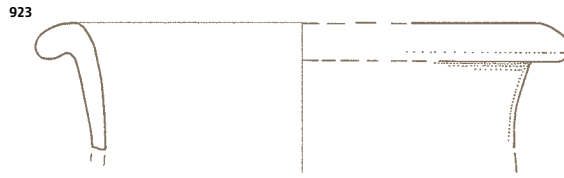

---

**932 SE 94, sek. II, kv. 12,**

**inv. št. AII 2041-16**

Odlomek ustja sklede, fina keramika temno rjave barve, š. 3,5 cm, v. 3,4 cm.

---

**933 SE 94, sek. II, kv. 12,**

**inv. št. AII 2041-17**

Odlomek ustja lonca, fina keramika sivo rjave barve, š. 4,2 cm, v. 3,1 cm.

---

**934 SE 94, sek. II, kv. 12,**

**inv. št. AII 2041-18**

Odlomek ustja lonca, fina keramika sivo rjave barve, v. 2,8 cm, pr. u. 26,1 cm.

---

**935 SE 94, sek. II, kv. 12,**

**inv. št. AII 2041-19**

Odlomek ustja lonca, fina keramika sivo rdeče barve, v. 3 cm, pr. u. 16,1 cm.

---

**936 SE 94, sek. II, kv. 12,**

**inv. št. AII 2041-20**

Odlomek ustja lonca, fina keramika sivo rjave barve, š. 3,4 cm, v. 3 cm.

---

**937 SE 94, sek. II, kv. 12,**

**inv. št. AII 2041-21**

Odlomek ustja sklede, fina keramika sivo črne barve, v. 3 cm, pr. u. 18,6 cm.



---

**938 SE 94, sek. II, kv. 12,**

**inv. št. AII 2041-22**

Odlomek ustja lonca, fina keramika svetlo rjave barve, v. 1,5 mm, pr. u. 22,2 cm.

---

**939 SE 94, sek. II, kv. 12,**

**inv. št. AII 2041-23**

Odlomek ustja posode, grafitna keramika sive barve, izdelan prostoročno in dodelan na lončarskem vretenu, š. 2,3 cm, v. 1,8 cm.

---

**940 SE 94, sek. II, kv. 12,**

**inv. št. AII 2041-24**

Odlomek ustja sklede, grafitna keramika sive barve, v. 1,1 cm, pr. u. 22 cm.

---

**941 SE 94, sek. II, kv. 12,**

**inv. št. AII 2042-1**

Odlomek lonca, z navzkrižnim glavničastim okrasom, grafitna keramika sive barve, v. 11 cm, pr. d. 19,3 cm.



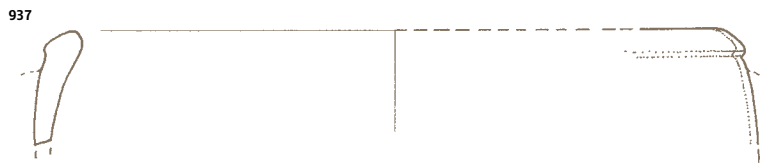
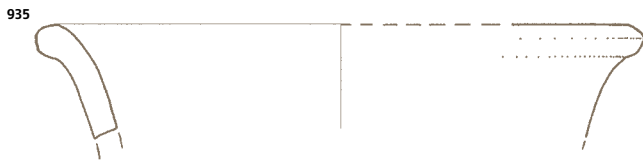
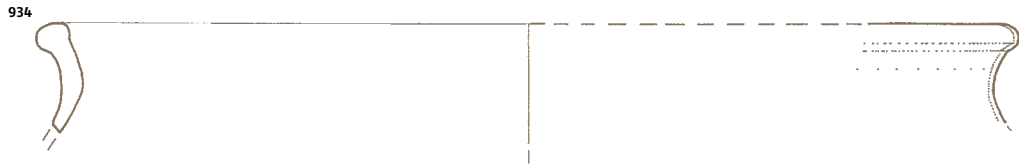
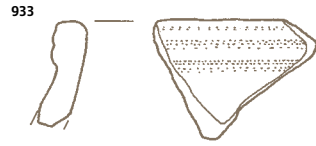
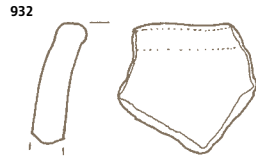



---

**942 SE 94, sek. II, kv. 12,**

**inv. št. AII 2042-2**

Odlomek dna posode, grafitna keramika sive barve, pr. d. 20,9 cm, v. 2,5 cm.

---

**943 SE 94, sek. II, kv. 12,**

**inv. št. AII 2042-3**

Okrogla, v sredini prevrtana ploščica, grafitna keramika sive barve, pr. 4,7 cm x 5,1 cm.

---



**944 SE 94, sek. II, kv. 12,**

**inv. št. AII 2042-4**

Okrogla, v sredini prevrtana ploščica, grafitna keramika sive barve, pr. 4,6 cm x 4,9 cm.

---



**945 SE 94, sek. II, kv. 12,**

**inv. št. AII 2042-5**

Odlomek dna posode z glavničastim okrasom, grafitna keramika sive barve, š. 3 cm, v. 2,6 cm.

---

**946 SE 94, sek. II, kv. 12,**

**inv. št. AII 2042-6**

Odlomek okrogle, v sredini prevrtane ploščice, grafitna keramika sive barve, š. 3,5 cm, v. 2,5 cm.

---

**947 SE 94, sek. II, kv. 12,**

**inv. št. AII 2043-1**

Odlomek dna posode, fina keramika rdeče rjave barve, pr. d. 9,3 cm, v. 2,9 cm.

---

**948 SE 94, sek. II, kv. 12,**

**inv. št. AII 2043-2**

Odlomek dna posode, fina keramika rdeče rjave barve, pr. d. 7,8 cm, v. 1,8 cm.

---

**949 SE 94, sek. II, kv. 12,**

**inv. št. AII 2043-3**

Odlomek dna posode, fina keramika rdeče rjave barve, pr. d. 7,2 cm, v. 2 cm.

---

**950 SE 94, sek. II, kv. 12,**

**inv. št. AII 2043-4**

Odlomek dna posode, fina keramika rdeče rjave barve, pr. d. 8 cm, v. 1,7 cm.

---

**951 SE 94, sek. II, kv. 12,**

**inv. št. AII 2043-5**

Odlomek dna posode, fina keramika rdeče rjave barve, pr. d. 6 cm, v. 1,6 cm.

---

**952 SE 94, sek. II, kv. 12,**

**inv. št. AII 2043-6**

Odlomek dna posode, grafitna keramika sive barve, pr. d. 18,2 cm, v. 2,1 cm.

---

**953 SE 94, sek. II, kv. 12,**

**inv. št. AII 2043-7**

Odlomek dna posode, grafitna keramika sive barve, pr. d. 12 cm, v. 2,8 cm.

---

**954 SE 94, sek. II, kv. 12,**

**inv. št. AII 2043-8**

Odlomek dna posode, fina keramika sivo črne barve, pr. d. 9,8 cm, v. 2 cm.

---

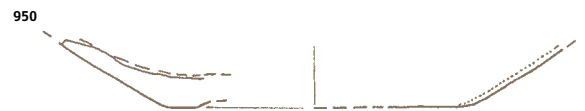
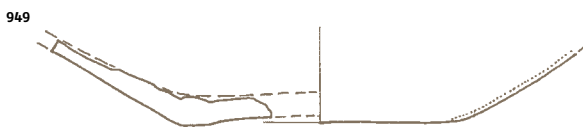
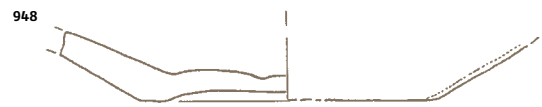
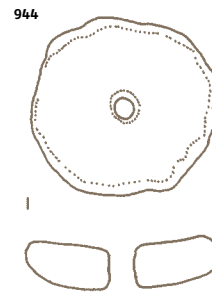
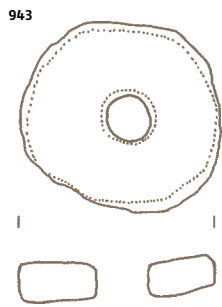
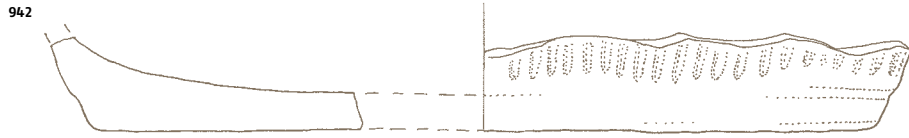

---

**955 SE 94, sek. II, kv. 12,**

**inv. št. AII 2043-10**

Odlomek dna posode, fina keramika rdeče rjave barve, pr. d. 8 cm, v. 1,6 cm.

---

**956 SE 94, sek. II, kv. 12,**

**inv. št. AII 2043-11**

Odlomek dna posode, fina keramika temno rjave barve, pr. d. 12 cm, v. 1,8 cm.

---

**957 SE 94, sek. II, kv. 12,**

**inv. št. AII 2043-12**

Odlomek dna posode, fina keramika temno rjave barve, pr. d. 9,4 cm, v. 2,2 cm.

---

**958 SE 94, sek. II, kv. 12,**

**inv. št. AII 2046**

Odlomek preluknjane uteži, groba keramika rdeče rjave barve, š. 2,6 cm, v. 3,6 cm.

---

**959 SE 94, sek. II, kv. 12,**

**inv. št. AII 2047**

Odlomek žrmelj, kamen sive barve, š. 5,5 cm, v. 5,3 cm.

#### **Jame (SE 269, 547)**

---

**960 SE 269, sek. I, kv. 13,**

**inv. št. AII 2393**

Odlomek ustja lonca, grafitna keramika črno sive barve, izdelan prostoročno in dodelan na lončarskem vretenu, v. 2 cm, pr. u. 21 cm.



---

**961 SE 547, sek. XXV, kv. 1,**

**inv. št. AII 2616-1**

Odlomek ustja posode, fina keramika sive barve, v. 4,3 cm, pr. u. 19,9 cm.



---

**962 SE 547, sek. XXV, kv. 1,**

**inv. št. AII 2616-2**

Odlomek ustja posode, fina keramika sive barve, v. 2,9 cm, pr. u. 17 cm.



---

**963 SE 547, sek. XXV, kv. 1,**

**inv. št. AII 2616-3**

Odlomek ustja posode, fina keramika sive barve, š. 3,6 cm, v. 3,8 cm.

---

**964 SE 547, sek. XXV, kv. 1,**

**inv. št. AII 2616-5**

Odlomek ustja posode, fina keramika sivo oranžne barve, š. 3,9 cm, v. 3,2 cm.

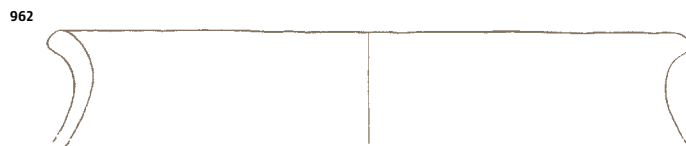
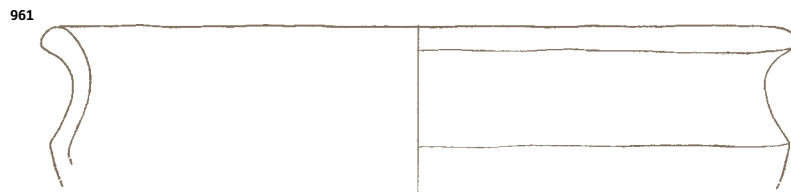
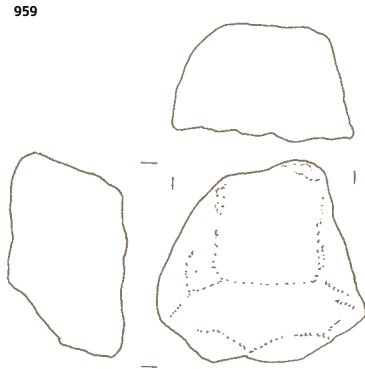
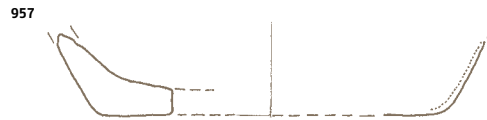
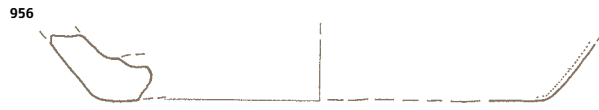
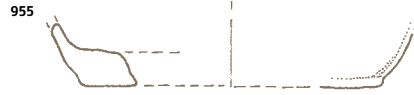

SE 94 955-959  
SE 269 960  
SE 547 961-964

**Peč (SE 579)**

**965 SE 579, sek. XI, kv. 27, XVII,  
kv. 13, inv. št. All 2664-1**

Bikonična posoda z ozkim vratom in  
z izvihanim ustjem, fina keramika  
oker barve, pr. d. 12 cm, pr. u. 14 cm,  
v. 34,5 cm.



**966 SE 579, sek. XI, kv. 27, XVII,  
kv. 13, inv. št. All 2664-2**

Bikonična posoda z ozkim vratom in  
izvihanim ustjem, fina keramika oker  
barve, pr. d. 9,9 cm, pr. u. 10,2 cm,  
v. 30 cm.



**967 SE 579, sek. XI, kv. 27, XVII,  
kv. 13, inv. št. All 2665**

Skleda, fina keramika oker bar-  
ve, pr. d. 11,7 cm, pr. u. 28,2 cm,  
v. 10,6 cm.



M 1:2  
M 1:4 965, 966

965

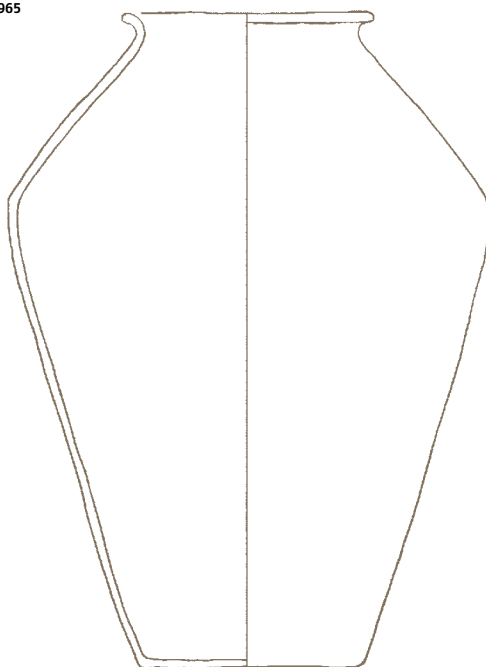

966

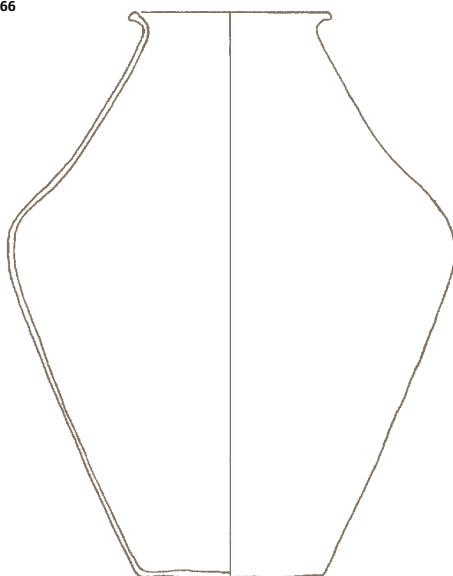

967

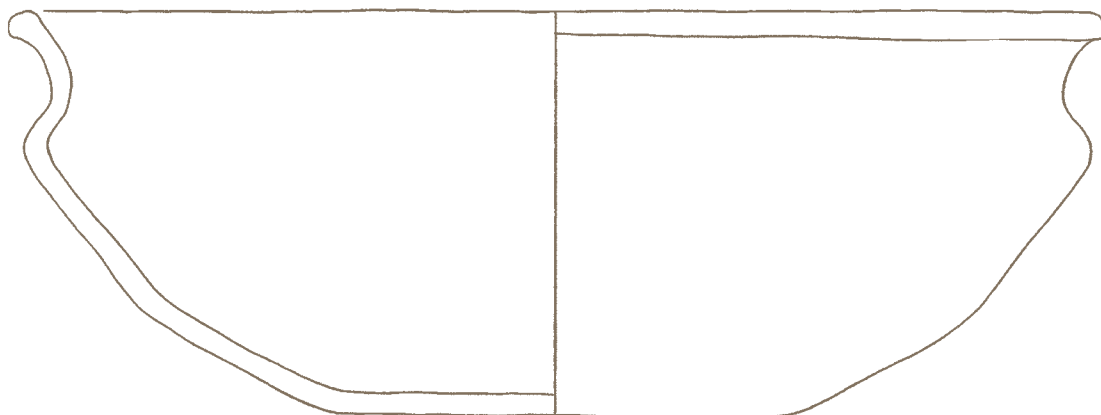

SE 579

---

**968 SE 579, sek. XI, kv. 27, XVII,  
kv. 13, inv. št. All 2666**

Bikonična posoda z ozkim vratom in z  
izvihanim ustjem, fina keramika oker  
barve, pr. d. 7,5 cm, pr. u. 9,4 cm, v.  
21,1 cm.



---

**969 SE 579, sek. XI, kv. 27, XVII,  
kv. 13, inv. št. All 2667**

Trebušasta posoda z ozkim vratom  
in z izvihanim ustjem, fina kerami-  
ka temno rjave barve, pr. d. 13,6 cm,  
pr. u. 11,2 cm, v. 38,5 cm.



---

**970 SE 579, sek. XI, kv. 27, XVII,  
kv. 13, inv. št. All 2668-1**

Skleda, fina keramika oker barve, pr.  
d. 16,8 cm, pr. u. 36,7 cm,  
v. 16,6 cm.





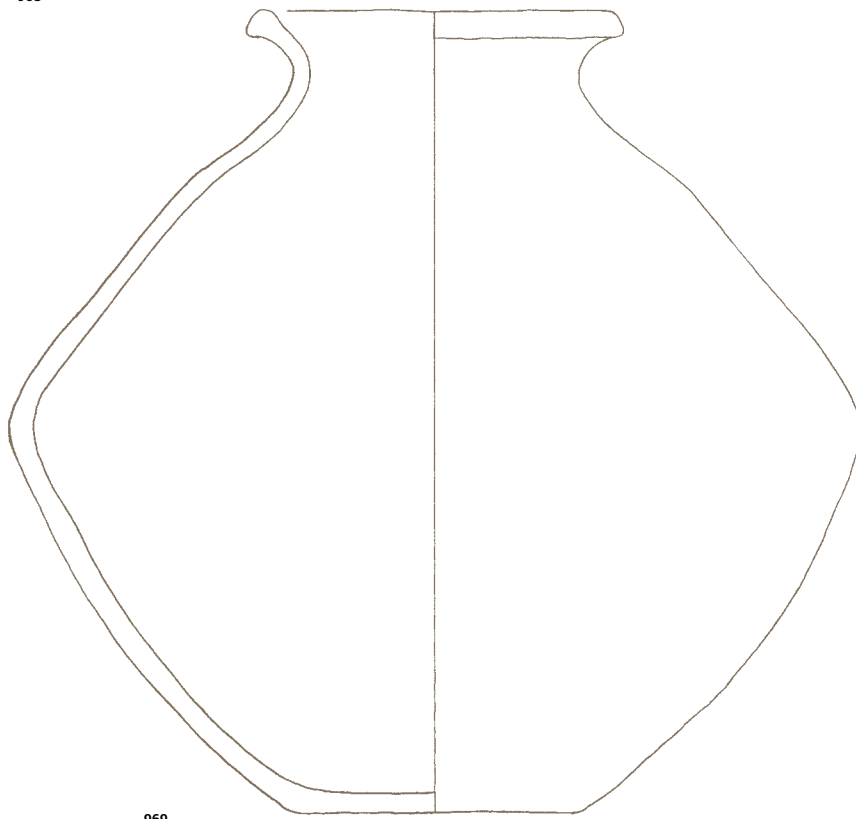

969

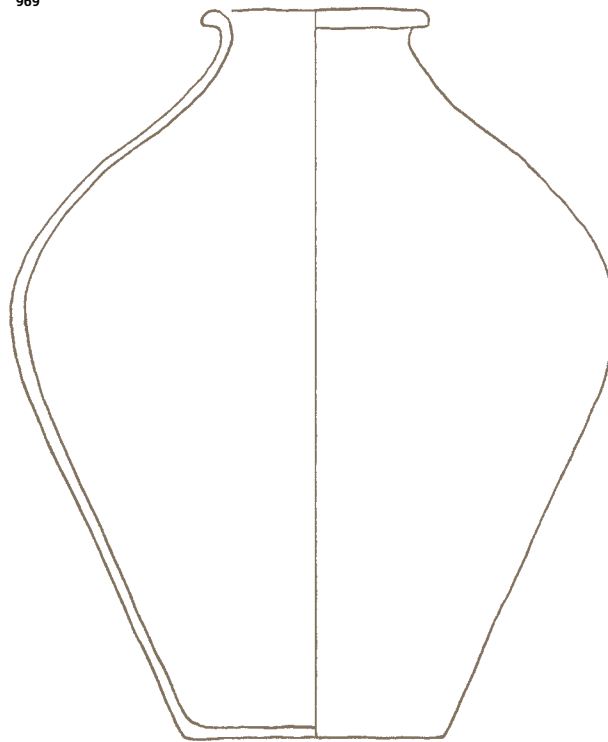

970

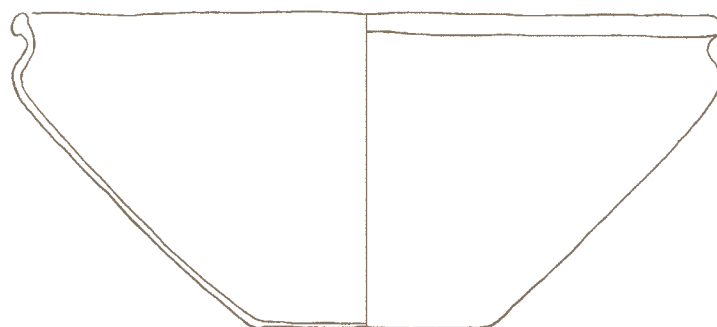

---

**971 SE 579, sek. XI, kv. 27, XVII,  
kv. 13, inv. št. AII 2668-2**

Odlomek lonca z izvihanim ustjem,  
fina keramika rjave barve, v. 9 cm,  
pr. u. 22 cm.

---

**977 SE 579, sek. XI, kv. 27, XVII,  
kv. 13, inv. št. AII 2668-8**

Odlomek ustja sklede, fina keramika  
svetlo rjave barve, v. 4,3 cm,  
pr. u. 19 cm.

---

**972 SE 579, sek. XI, kv. 27, XVII,  
kv. 13, inv. št. AII 2668-3**

Odlomek sklede, fina keramika sve-  
tlo rjave barve, v. 5,1 cm,  
pr. u. 19,4 cm.



---

**973 SE 579, sek. XI, kv. 27, XVII,  
kv. 13, inv. št. AII 2668-4**

Odlomek sklede, fina keramika sve-  
tlo rjave barve, v. 5,2 cm,  
pr. u. 16 cm.



---

**974 SE 579, sek. XI, kv. 27, XVII,  
kv. 13, inv. št. AII 2668-5**

Odlomek sklede, fina keramika sve-  
tlo rjave barve, v. 6,1 cm,  
pr. u. 19 cm.



---

**975 SE 579, sek. XI, kv. 27, XVII,  
kv. 13, inv. št. AII 2668-6**

Odlomek sklede okrašene z vodo-  
ravnima kanelurama, fina keramika  
svetlo rjave barve, v. 4,5 cm,  
pr. u. 26 cm.

---

**976 SE 579, sek. XI, kv. 27, XVII,  
kv. 13, inv. št. AII 2668-7**

Odlomek ostenja sklede, fina kera-  
mika svetlo rjave barve, v. 4,5 cm,  
pr. u. 21 cm.

M 1:2

971

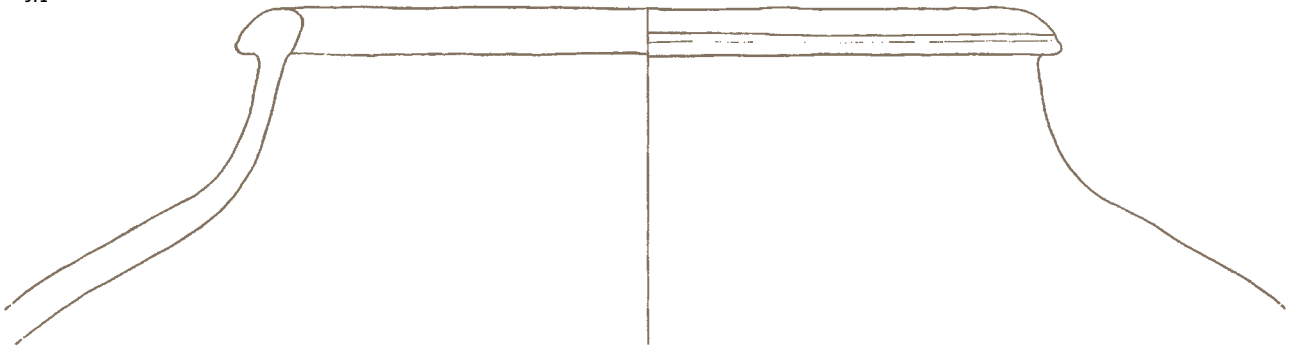

972

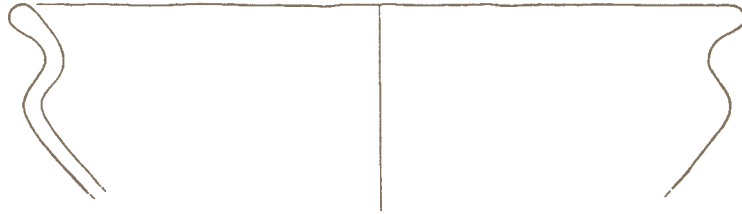

973

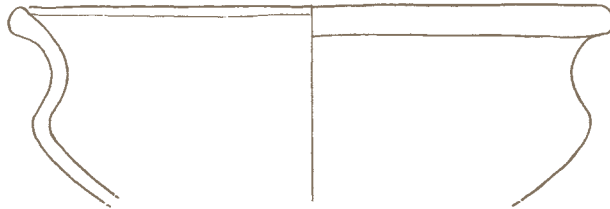

974

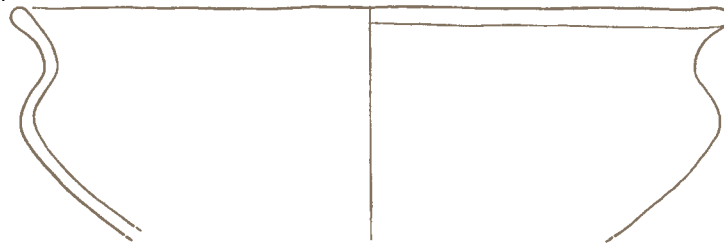

975

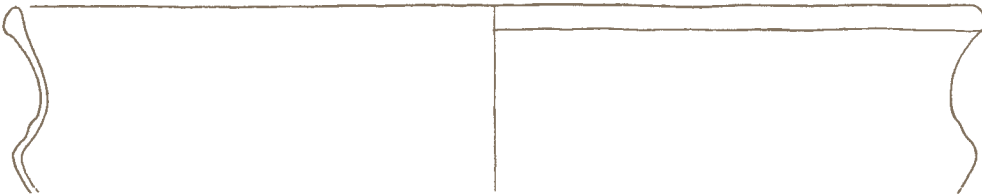

976



977



SE 579

---

**978 SE 579, sek. XI, kv. 27, XVII,  
kv. 13, inv. št. All 2668-9**  
Odlomek ustja sklede, fina keramika  
svetlo rjave barve, v. 3 cm,  
pr. u. 15,8 cm.

---

**979 SE 579, sek. XI, kv. 27, XVII,  
kv. 13, inv. št. All 2668-10**  
Odlomek ustja sklede, fina keramika  
sive barve, v. 2,8 cm,  
pr. u. 17,6 cm.

---

**980 SE 579, sek. XI, kv. 27, XVII,  
kv. 13, inv. št. All 2668-11**  
Odlomek ustja sklede, fina keramika  
svetlo rjave barve, š. 7,5 cm,  
v. 2,5 cm.

---

**981 SE 579, sek. XI, kv. 27, XVII,  
kv. 13, inv. št. All 2668-12**  
Odlomek ustja sklede, fina keramika  
sivo rjave barve, v. 3,5 cm,  
pr. u. 16 cm.

---

**982 SE 579, sek. XI, kv. 27, XVII,  
kv. 13, inv. št. All 2668-13**  
Odlomek ustja sklede, fina kera-  
mika svetlo rjave barve, š. 6,8 cm,  
v. 4,4 cm.

---

**983 SE 579, sek. XI, kv. 27, XVII,  
kv. 13, inv. št. All 2668-14**  
Odlomek ustja sklede, fina kera-  
mika svetlo rjave barve, š. 7,5 cm,  
v. 3,9 cm.

---

**984 SE 579, sek. XI, kv. 27, XVII,  
kv. 13, inv. št. All 2668-15**  
Odlomek ustja sklede, fina kera-  
mika svetlo rjave barve, š. 6,3 cm,  
v. 3,5 cm.

---

**985 SE 579, sek. XI, kv. 27, XVII,  
kv. 13, inv. št. All 2668-16**  
Odlomek ustja sklede, fina kera-  
mika svetlo rjave barve, š. 6,8 cm,  
v. 3,8 cm.

---

**986 SE 579, sek. XI, kv. 27, XVII,  
kv. 13, inv. št. All 2668-17**  
Odlomek ustja sklede, fina keramika  
svetlo rjave barve, v. 2,6 cm,  
pr. u. 21,1 cm.

---

**987 SE 579, sek. XI, kv. 27, XVII,  
kv. 13, inv. št. All 2668-18**  
Odlomek ustja posode, fina kera-  
mika svetlo rjave barve, š. 6,4 cm,  
v. 2,2 cm.

---

**988 SE 579, sek. XI, kv. 27, XVII,  
kv. 13, inv. št. All 2668-19**  
Odlomek ustja sklede, fina keramika  
rjave barve, v. 3 cm,  
pr. u. 19,1 cm.

---

**989 SE 579, sek. XI, kv. 27, XVII,  
kv. 13, inv. št. All 2668-20**  
Odlomek ustja sklede, fina keramika  
svetlo rjave barve, v. 3,3 cm,  
pr. u. 18,2 cm.

---

**990 SE 579, sek. XI, kv. 27, XVII,  
kv. 13, inv. št. All 2668-21**  
Odlomek ustja lonca, fina keramika  
temno rjave barve, š. 4 cm, v. 5,5 cm.

---

**991 SE 579, sek. XI, kv. 27, XVII,  
kv. 13, inv. št. All 2668-22**  
Odlomek ustja sklede, fina keramika  
sivo rjave barve, v. 2,5 cm,  
pr. u. 16,1 cm.

---

**992 SE 579, sek. XI, kv. 27, XVII,  
kv. 13, inv. št. All 2668-23**  
Odlomek ustja sklede, fina keramika  
svetlo rjave barve, v. 3,5 cm,  
pr. u. 14,9 cm.

---

**993 SE 579, sek. XI, kv. 27, XVII,  
kv. 13, inv. št. All 2668-24**  
Odlomek ustja sklede, fina keramika  
sivo rjave barve, š. 4,8 cm, v. 3,1 cm.

---

**994 SE 579, sek. XI, kv. 27, XVII,  
kv. 13, inv. št. All 2668-25**  
Odlomek ustja sklede, fina keramika  
svetlo rjave barve, š. 4,5 cm,  
v. 4,9 cm.

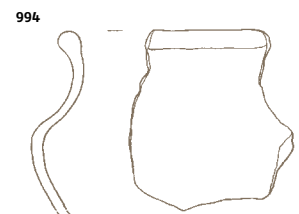
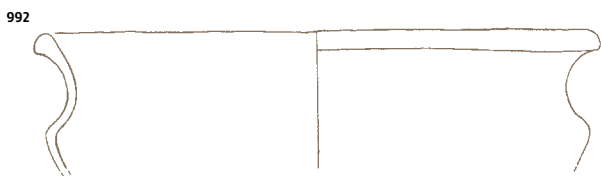
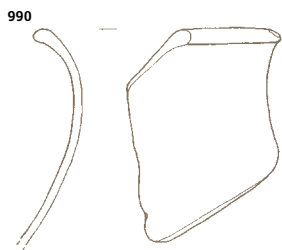
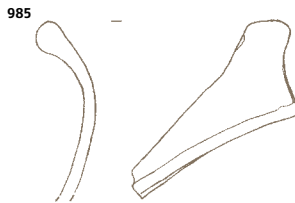
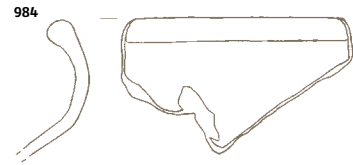
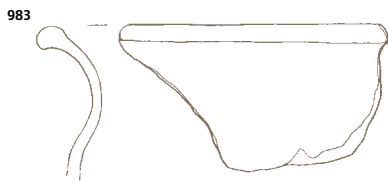
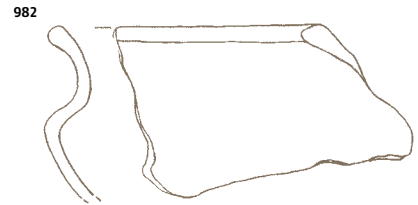
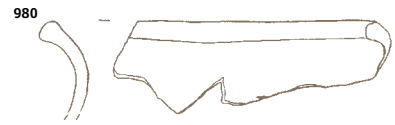

---

**995 SE 579, sek. XI, kv. 27, XVII, kv. 13, inv. št. AII 2668-26**

Odlomek ustja sklede, fina keramika svetlo rjave barve, v. 3,2 cm, pr. u. 10,6 cm.

---

**996 SE 579, sek. XI, kv. 27, XVII, kv. 13, inv. št. AII 2668-27**

Odlomek ustja sklede, fina keramika svetlo rjave barve, v. 3,5 cm, pr. u. 11 cm.

---

**997 SE 579, sek. XI, kv. 27, XVII, kv. 13, inv. št. AII 2668-28**

Odlomek ustja posode, fina keramika svetlo rjave barve, v. 1,8 cm, pr. u. 26,2 cm.

---

**998 SE 579, sek. XI, kv. 27, XVII, kv. 13, inv. št. AII 2668-29**

Odlomek ustja sklede, fina keramika svetlo rjave barve, š. 5,5 cm, v. 3 cm.

---

**999 SE 579, sek. XI, kv. 27, XVII, kv. 13, inv. št. AII 2668-30**

Odlomek ustja sklede, fina keramika svetlo rjave barve, š. 5 cm, v. 2,8 cm.

---

**1000 SE 579, sek. XI, kv. 27, XVII, kv. 13, inv. št. AII 2668-31**

Odlomek ustja sklede, fina keramika svetlo rjave barve, š. 4,5 cm, v. 2,3 cm.

---

**1001 SE 579, sek. XI, kv. 27, XVII, kv. 13, inv. št. AII 2668-32**

Odlomek ustja sklede, fina keramika sivo oranžne barve, š. 3,6 cm, v. 2,5 cm.

---

**1002 SE 579, sek. XI, kv. 27, XVII, kv. 13, inv. št. AII 2668-33**

Odlomek ustja sklede, fina keramika svetlo rjave barve, š. 3,5 cm, v. 2,1 cm.

---

**1003 SE 579, sek. XI, kv. 27, XVII, kv. 13, inv. št. AII 2668-34**

Odlomek ustja sklede, fina keramika sive barve, š. 3,9 cm, v. 2,9 cm.

---

**1004 SE 579, sek. XI, kv. 27, XVII, kv. 13, inv. št. AII 2668-35**

Odlomek ustja sklede, fina keramika rjave barve, š. 3,4 cm, v. 2,3 cm.

---

**1005 SE 579, sek. XI, kv. 27, XVII, kv. 13, inv. št. AII 2668-36**

Odlomek ustja sklede, fina keramika rjave barve, š. 3 cm, v. 2,4 cm.

---

**1006 SE 579, sek. XI, kv. 27, XVII, kv. 13, inv. št. AII 2668-37**

Odlomek ustja sklede, fina keramika sivo rjave barve, š. 4 cm, v. 1,6 cm, pr. u. 11 cm.

---

**1007 SE 579, sek. XI, kv. 27, XVII, kv. 13, inv. št. AII 2668-38**

Odlomek ustja sklede, fina keramika svetlo rjave barve, š. 3,7 cm, v. 1,9 cm.

---

**1008 SE 579, sek. XI, kv. 27, XVII, kv. 13, inv. št. AII 2668-39**

Odlomek ustja sklede, fina keramika sive barve, š. 2,6 cm, v. 1,9 cm.

---

**1009 SE 579, sek. XI, kv. 27, XVII, kv. 13, inv. št. AII 2668-40**

Odlomek ustja sklede, fina keramika svetlo rjave barve, š. 2,8 cm, v. 2,5 cm, pr. u. 3,9 cm.

---

**1010 SE 579, sek. XI, kv. 27, XVII, kv. 13, inv. št. AII 2668-41**

Odlomek ustja sklede, fina keramika sive barve, š. 2,7 cm, v. 2,4 cm.

---

**1011 SE 579, sek. XI, kv. 27, XVII, kv. 13, inv. št. AII 2668-42**

Odlomek ustja sklede, fina keramika svetlo rjave barve, š. 3,3 cm, v. 1,8 cm.

---

**1012 SE 579, sek. XI, kv. 27, XVII, kv. 13, inv. št. AII 2668-43**

Odlomek ustja sklede, fina keramika svetlo rjave barve, š. 3,3 cm, v. 1,7 cm.

---

**1013 SE 579, sek. XI, kv. 27, XVII, kv. 13, inv. št. AII 2668-44**

Odlomek ustja sklede, fina keramika svetlo rjave barve, š. 2,6 cm, v. 1,7 cm.

---

**1014 SE 579, sek. XI, kv. 27, XVII, kv. 13, inv. št. AII 2668-45**

Odlomek ustja sklede, fina keramika sivo oranžne barve, š. 2,7 cm, v. 1,9 cm.

---

**1015 SE 579, sek. XI, kv. 27, XVII, kv. 13, inv. št. AII 2668-46**

Odlomek ustja sklede, fina keramika sive barve, š. 2,8 cm, v. 1,9 cm.

---

**1016 SE 579, sek. XI, kv. 27, XVII, kv. 13, inv. št. AII 2668-47**

Odlomek ustja sklede, fina keramika svetlo rjave barve, š. 2,8 cm, v. 1,6 cm.

---

**1017 SE 579, sek. XI, kv. 27, XVII, kv. 13, inv. št. AII 2668-48**

Odlomek ustja sklede, fina keramika svetlo rjave barve, š. 3 cm, v. 1,9 cm.

---

**1018 SE 579, sek. XI, kv. 27, XVII, kv. 13, inv. št. AII 2668-49**

Odlomek ustja sklede, fina keramika svetlo rjave barve, š. 2,5 cm, v. 1,6 cm.

---

**1019 SE 579, sek. XI, kv. 27, XVII, kv. 13, inv. št. AII 2668-50**

Odlomek ustja sklede, fina keramika svetlo rjave barve, š. 2,5 cm, v. 1,3 cm.

---

**1020 SE 579, sek. XI, kv. 27, XVII, kv. 13, inv. št. AII 2668-51**

Odlomek ustja sklede, fina keramika svetlo rjave barve, š. 2,9 cm, v. 1,8 cm.

---

**1021 SE 579, sek. XI, kv. 27, XVII, kv. 13, inv. št. AII 2668-52**

Odlomek ustja sklede, fina keramika sivo rjave barve, š. 2,5 cm, v. 1,5 cm.

---

**1022 SE 579, sek. XI, kv. 27, XVII, kv. 13, inv. št. AII 2668-53**

Odlomek ustja sklede, fina keramika svetlo rjave barve, š. 2 cm, v. 1,7 cm.

---

**1023 SE 579, sek. XI, kv. 27, XVII, kv. 13, inv. št. AII 2668-54**

Odlomek ustja sklede, fina keramika sive barve, š. 2,7 cm, v. 1 cm.

---

**1024 SE 579, sek. XI, kv. 27, XVII, kv. 13, inv. št. AII 2668-55**

Odlomek ustja sklede, fina keramika svetlo rjave barve, š. 2 cm, v. 1,8 cm.

---

**1025 SE 579, sek. XI, kv. 27, XVII, kv. 13, inv. št. AII 2668-56**

Odlomek ustja sklede, fina keramika sive barve, š. 1,7 cm, v. 1,2 cm.

---

**1026 SE 579, sek. XI, kv. 27, XVII, kv. 13, inv. št. AII 2668-57**

Odlomek ustja sklede, fina keramika sive barve, š. 2,1 cm, v. 1,4 cm.

---

**1027 SE 579, sek. XI, kv. 27, XVII, kv. 13, inv. št. AII 2668-58**

Odlomek ustja sklede, fina keramika svetlo rjave barve, š. 2,5 cm, v. 1,5 cm.

---

**1028 SE 579, sek. XI, kv. 27, XVII, kv. 13, inv. št. AII 2670-1**

Krožnik oz. pladenj, grafitna keramika sive barve, izdelan prostoročno in dodelan na lončarskem vretenu, pr. d. 17 cm, v. 2,5 cm.

---

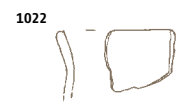
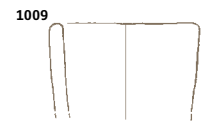
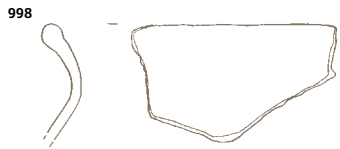



---

**1029 SE 579, sek. XI, kv. 27, XVII,  
kv. 13, inv. št. All 2671**

Trebušasta posoda z ravno odrezanim ustjem, fina keramika rjave barve, pr. d. 15,9 cm, pr. vratu 20,7 cm, v. 36 cm.

**Delovni prostor pred pečjo (SE 583)**

---

**1030 SE 583, sek. XI, kv. 27, XVII,  
kv. 13, inv. št. All 2678**

Odlomek stekla, modro črne barve, š. 3,2 cm, v. 2,8 cm.

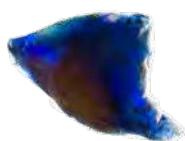

---

**1031 SE 583, sek. XI, kv. 27, XVII,  
kv. 13, inv. št. All 2679**

Skleda, fina keramika temno rjave barve, izdelan prostoročno in dodelan na lončarskem vretenu, pr. d. 8,5 cm, pr. u. 23 cm, v. 11 cm.



---

**1032 SE 583, sek. XI, kv. 27, XVII,  
kv. 13, inv. št. All 2680**

Skleda, fina keramika rjave barve, izdelana prostoročno in dodelana na lončarskem vretenu, pr. d. 7 cm, pr. u. 16,5 cm, v. 4,5 cm.



---

**1033 SE 583, sek. XI, kv. 27, XVII,  
kv. 13, inv. št. All 2681**

Skleda z izvihanim ustjem, fina keramika temno rjave barve, izdelana prostoročno in dodelana na lončarskem vretenu, pr. d. 6,8 cm, pr. u. 17,5 cm, v. 7,5 cm.



M 1:2  
M 1:4 1029  
1029

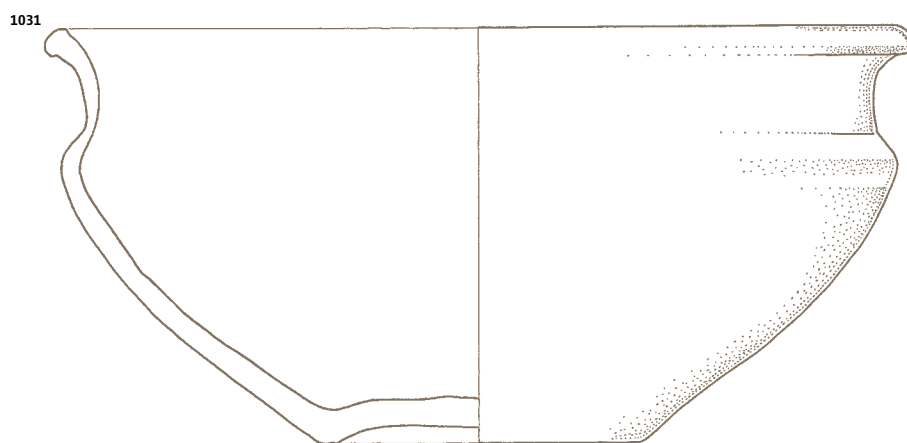
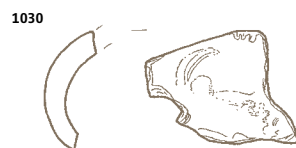
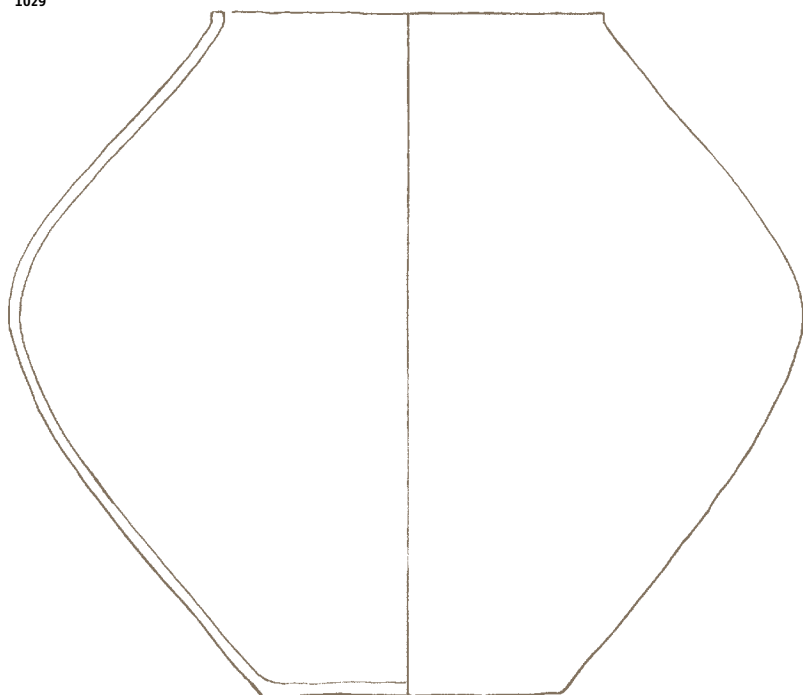

SE 579 1029  
SE 583 1030-1033

---

**1034 SE 583, sek. XI, kv. 27, XVII,  
kv. 13, inv. št. All 2682-1**

Skleda z izvihanim ustjem, fina keramika svetlo rjave barve, izdelana prostoročno in dodelana na lončarskem vretenu, pr. d. 9,9 cm, pr. u. 36,9 cm, v. 17,1 cm.



---

**1035 SE 583, sek. XI, kv. 27, XVII,  
kv. 13, inv. št. All 2682-2**

Skleda z izvihanim ustjem, fina keramika rjave barve, izdelana prostoročno in dodelana na lončarskem vretenu, pr. d. 9,9 cm, pr. u. 42,6 cm, v. 18,6 cm.



---

**1036 SE 583, sek. XI, kv. 27, XVII,  
kv. 13, inv. št. All 2682-3**

Odlomek lonca z izvihanim ustjem, fina keramika oranžne barve, pr. u. 11 cm, v. 12,6 cm.



---

**1037 SE 583, sek. XI, kv. 27, XVII,  
kv. 13, inv. št. All 2682-4**

Odlomek lonca z izvihanim ustjem, fina keramika temno rjave barve, v. 6,8 cm, pr. u. 18 cm.



M 1:2  
M 1:4 1034, 1035

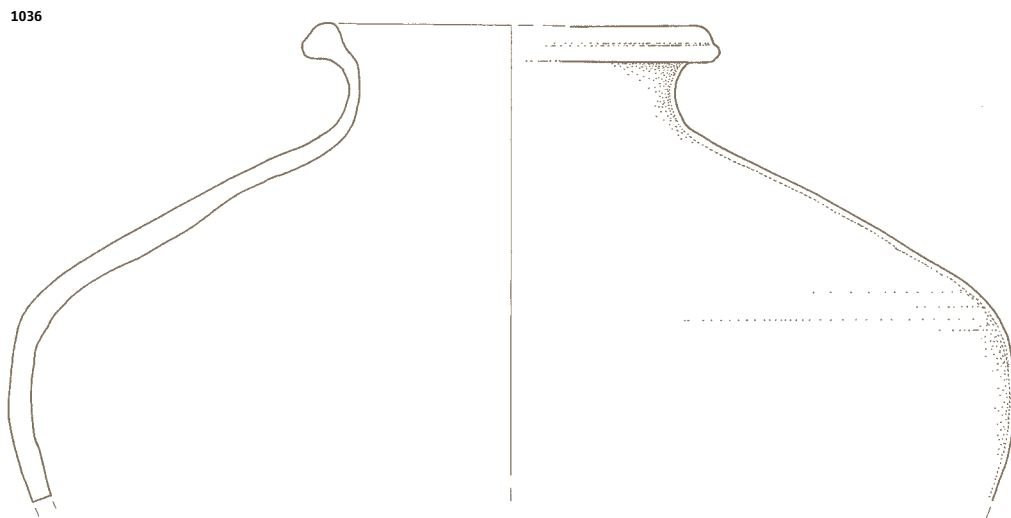
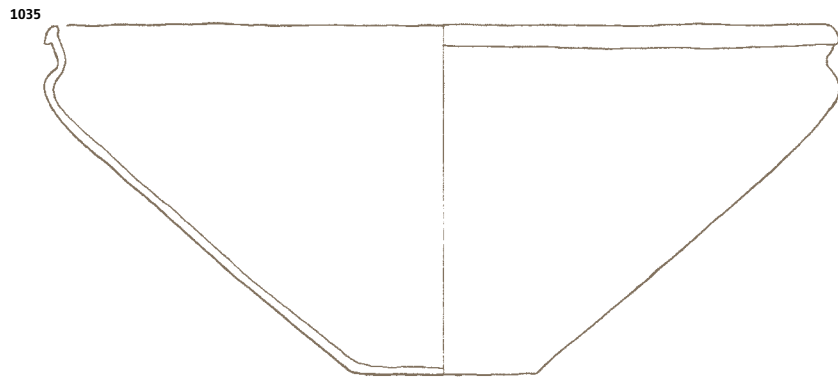
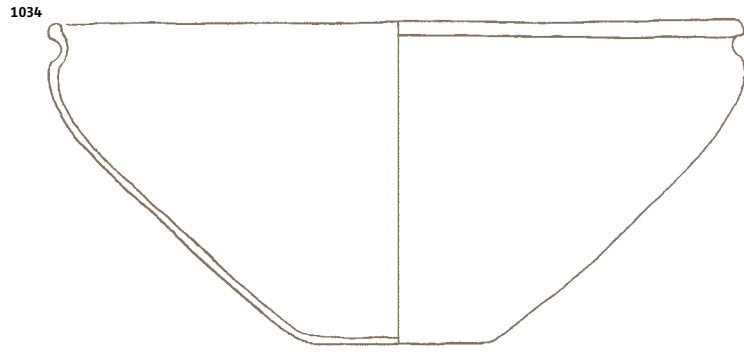

SE 583

---

**1038 SE 583, sek. XI, kv. 27, XVII,  
kv. 13, inv. št. All 2682-5**

Odlomek lonca z izvihanim ustjem,  
fina keramika sivo rjave barve,  
v. 14,3 cm, pr. u. 22,1 cm.



---

**1043 SE 583, sek. XI, kv. 27, XVII,  
kv. 13, inv. št. All 2682-10**

Odlomek izvihanega ustja sklede,  
fina keramika sive barve, v. 4,4 cm,  
pr. u. 28 cm.



---

**1039 SE 583, sek. XI, kv. 27, XVII,  
kv. 13, inv. št. All 2682-6**

Odlomek lonca z izvihanim ustjem,  
fina keramika sivo rdeče barve,  
v. 9,5 cm, pr. u. 22,9 cm.

---

**1040 SE 583, sek. XI, kv. 27, XVII,  
kv. 13 inv. št. All 2682-7**

Odlomek lonca z izvihanim ustjem,  
fina keramika rdeče rjave barve,  
v. 5,5 cm, pr. u. 15 cm.



---

**1041 SE 583, sek. XI, kv. 27, XVII,  
kv. 13, inv. št. All 2682-8, 2682-36**

Odlomek izvihanega ustja posode,  
fina keramika oker barve, v. 4 cm,  
pr. u 33,7 cm.



---

**1042 SE 583, sek. XI, kv. 27, XVII,  
kv. 13, inv. št. All 2682-9**

Odlomek izvihanega ustja sklede,  
fina keramika temno rjave barve,  
pr. u. 18,2 cm, v. 5,2 cm.



1038



1039

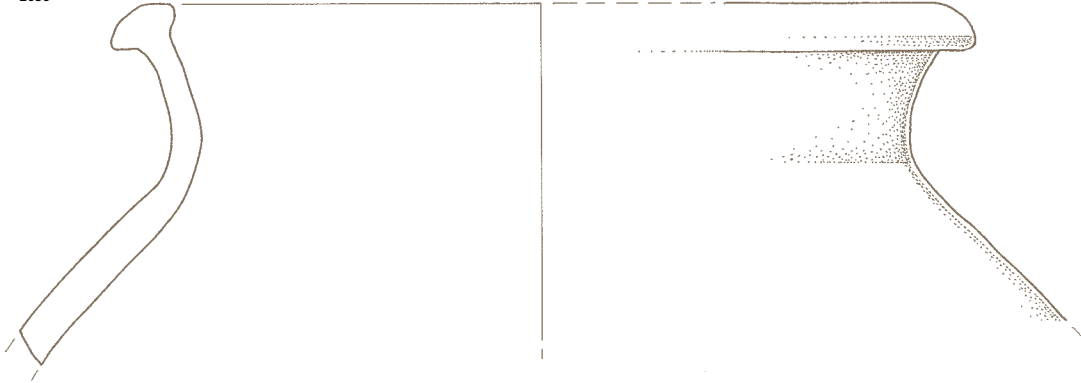

1040

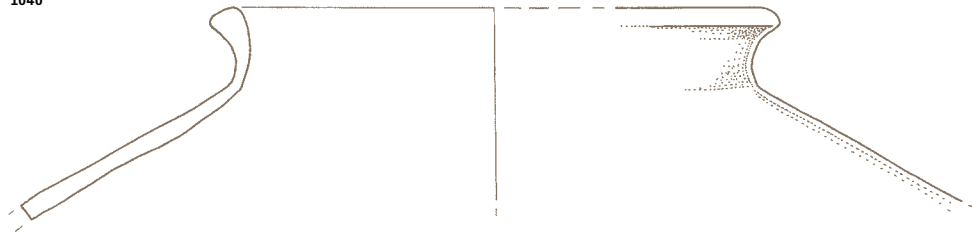

1041



1042



1043

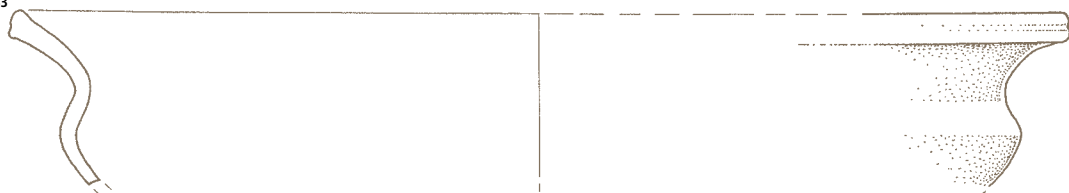

---

**1044 SE 583, sek. XI, kv. 27, XVII,  
kv. 13, inv. št. All 2682-11**

Odlomek bokala, okrašen z vodoravnimi izbočenimi rebri, fina keramika rdeče rjave barve, v. 10,2 cm, pr. u. 20 cm.



---

**1047 SE 583, sek. XI, kv. 27, XVII,  
kv. 13, inv. št. All 2682-14**

Odlomek izvihanega ustja sklede, fina keramika sivo rjave barve, v. 6 cm, pr. u. 16 cm.



---

**1048 SE 583, sek. XI, kv. 27, XVII,  
kv. 13, inv. št. All 2682-15**

Odlomek izvihanega ustja lonca, fina keramika oker barve, v. 5,6 cm, pr. u. 37,8 cm.

---

**1045 SE 583, sek. XI, kv. 27, XVII,  
kv. 13, inv. št. All 2682-12**

Odlomek izvihanega ustja lonca, fina keramika oker barve, v. 4 cm, pr. u. 14,8 cm.



---

**1049 SE 583, sek. XI, kv. 27, XVII,  
kv. 13, inv. št. All 2682-16**

Odlomek izvihanega ustja sklede, fina keramika rdeče rjave barve, v. 4,6 cm, pr. u. 26,1 cm.

---

**1046 SE 583, sek. XI, kv. 27, XVII,  
kv. 13, inv. št. All 2682-13**

Odlomek izvihanega ustja lonca, fina keramika oker barve, v. 6 cm, pr. u. 16,1 cm.



---

**1050 SE 583, sek. XI, kv. 27, XVII,  
kv. 13, inv. št. All 2682-17**

Odlomek ustja lonca z ozkim vratom, fina keramika sive barve, v. 7 cm, pr. u. 5,5 cm.





M 1:2

1044

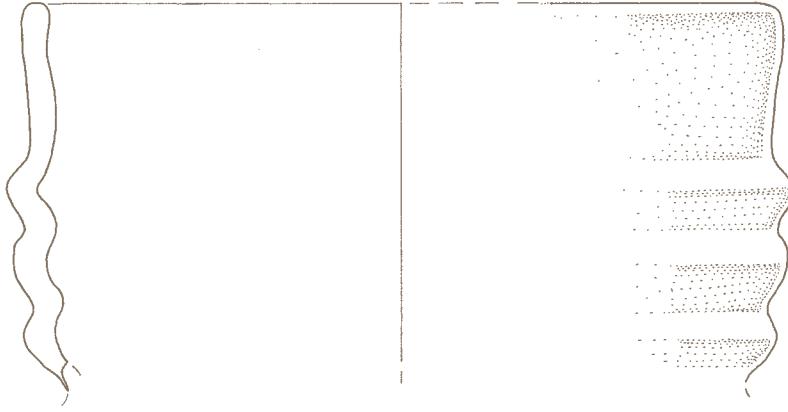

1045

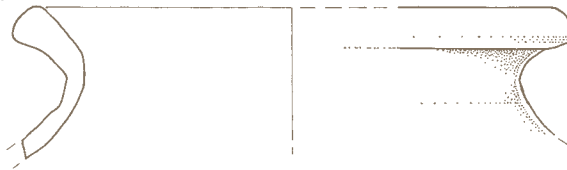

1046



1047



1048



1049

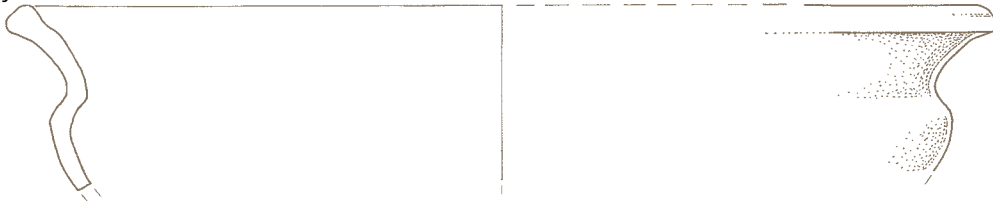

1050

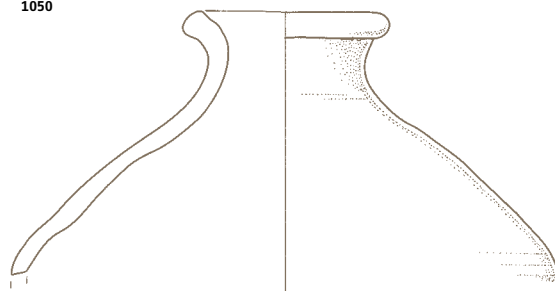

SE 583

---

**1051 SE 583, sek. XI, kv. 27, XVII,  
kv. 13, inv. št. All 2682-18**

Odlomek izvihanega ustja lonca,  
fina keramika oker barve, v. 4,9 cm,  
pr. u. 40 cm.

---

**1052 SE 583, sek. XI, kv. 27, XVII,  
kv. 13, inv. št. All 2682-19**

Odlomek izvihanega ustja sklede,  
fina keramika oker barve, v. 6,1 cm,  
pr. u. 32 cm.

---

**1053 SE 583, sek. XI, kv. 27, XVII,  
kv. 13, inv. št. All 2682-20**

Odlomek izvihanega ustja sklede,  
fina keramika oker barve, v. 5,2 cm,  
pr. u. 34,3 cm.

---

**1054 SE 583, sek. XI, kv. 27, XVII,  
kv. 13, inv. št. All 2682-21**

Odlomek ustja sklede okrašen z vo-  
doravnimi kanelurami, fina kerami-  
ka sivo rjave barve, v. 6,5 cm,  
pr. u. 20,1 cm.



---

**1055 SE 583, sek. XI, kv. 27, XVII,  
kv. 13, inv. št. All 2682-22**

Odlomek izvihanega ustja lonca,  
fina keramika sivo rjave barve,  
v. 5 cm, pr. u. 22 cm.



---

**1056 SE 583, sek. XI, kv. 27, XVII,  
kv. 13, inv. št. All 2682-23**

Odlomek izvihanega ustja lonca,  
fina keramika oker barve, v. 4,3 cm,  
pr. u. 40 cm.



---

**1057 SE 583, sek. XI, kv. 27, XVII,  
kv. 13, inv. št. All 2682-24**

Odlomek ustja lonca, okrašene-  
ga z vodoravno kaneluro, fina ke-  
ramika rdeče rjave barve, v. 5,2 cm,  
14,2 cm.



M 1:2

M 1:3 1051,

1056

1051

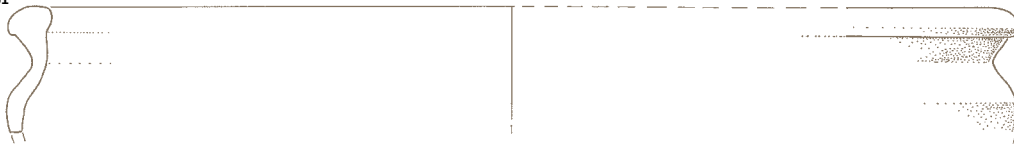

1052



1053



1054



1055

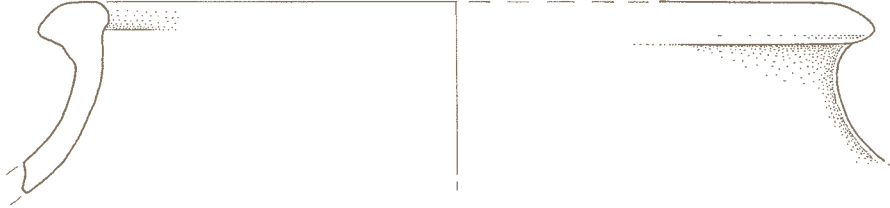

1056

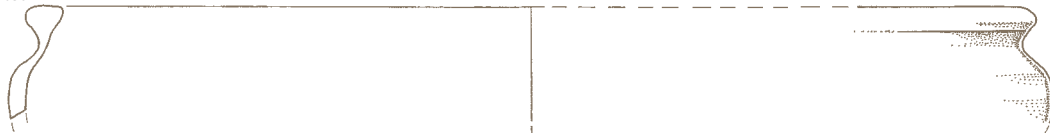

1057



SE 583

---

**1058 SE 583, sek. XI, kv. 27, XVII,  
kv. 13, inv. št. AII 2682-25**

Odlomek izvihanega ustja sklede,  
fina keramika rjave barve, v. 4 cm,  
pr. u. 30 cm.

---

**1059 SE 583, sek. XI, kv. 27, XVII,  
kv. 13, inv. št. AII 2682-27**

Odlomek ustja lonca okrašenega z  
kaneluro, fina keramika rdeče rjave  
barve, v. 5,4 cm, pr. u. 20 cm.

---

**1060 SE 583, sek. XI, kv. 27, XVII,  
kv. 13, inv. št. AII 2682-28**

Odlomek ustja lonca, fina keramika  
oker barve, v. 2,8 cm, pr. u. 15,3 cm.

---

**1061 SE 583, sek. XI, kv. 27, XVII,  
kv. 13, inv. št. AII 2682-29**

Odlomek rahlo izvihanega ustja po-  
sode, fina keramika oker barve,  
v. 2,3 cm, pr. u. 36 cm.

---

**1062 SE 583, sek. XI, kv. 27, XVII,  
kv. 13, inv. št. AII 2682-30**

Odlomek ustja lonca, fina keramika  
rdeče rjave barve, v. 2,3 cm,  
pr. u. 15,9 cm.

---

**1063 SE 583, sek. XI, kv. 27, XVII,  
kv. 13, inv. št. AII 2682-31**

Odlomek izvihanega ustja lonca,  
fina keramika sive barve, v. 4,5 cm,  
pr. u. 8,1 cm..

---

**1064 SE 583, sek. XI, kv. 27, XVII,  
kv. 13, inv. št. AII 2682-32**

Odlomek izvihanega ustja lonca,  
fina keramika oker barve, v. 3,2 cm,  
pr. u. 24 cm.

---

**1065 SE 583, sek. XI, kv. 27, XVII,  
kv. 13, inv. št. AII 2682-33**

Odlomek izvihanega ustja lonca,  
fina keramika rjave barve, v. 3,2 cm,  
pr. u. 25 cm.

---

**1066 SE 583, sek. XI, kv. 27, XVII,  
kv. 13, inv. št. AII 2682-34**

Odlomek izvihanega ustja lonca,  
fina keramika oker barve, v. 5,2 cm,  
pr. u. 34,3 cm.

---

**1067 SE 583, sek. XI, kv. 27, XVII,  
kv. 13, inv. št. AII 2682-35**

Odlomek izvihanega ustja lonca,  
fina keramika rjavo oranžne barve,  
v. 5,2 cm, pr. u. 20,1 cm.



M 1:2

1058



1059

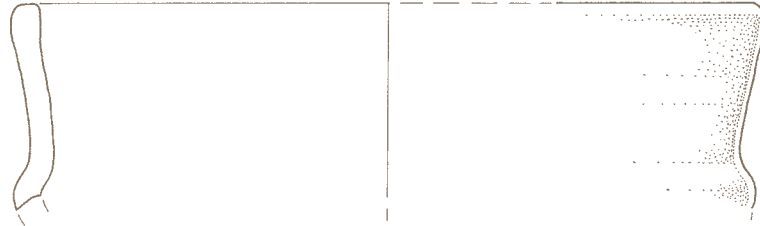

1060



1061



1062



1063

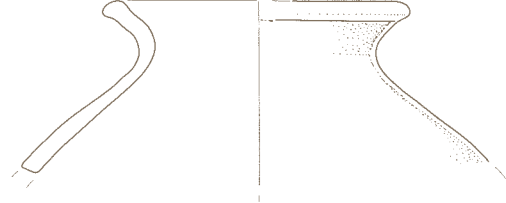

1064

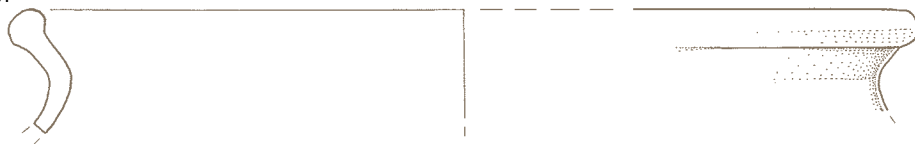

1065



1066

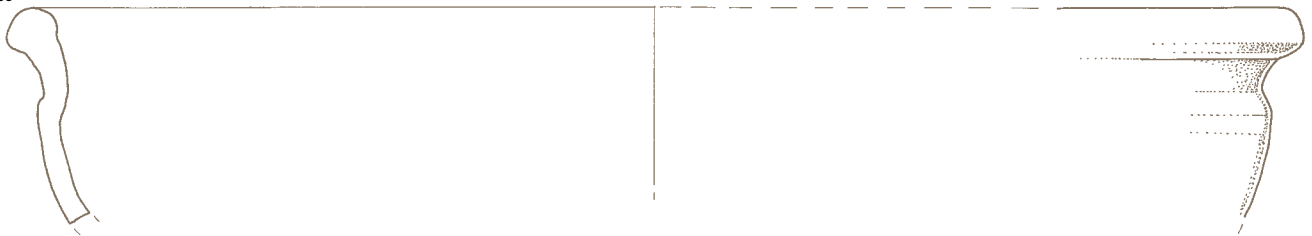

1067

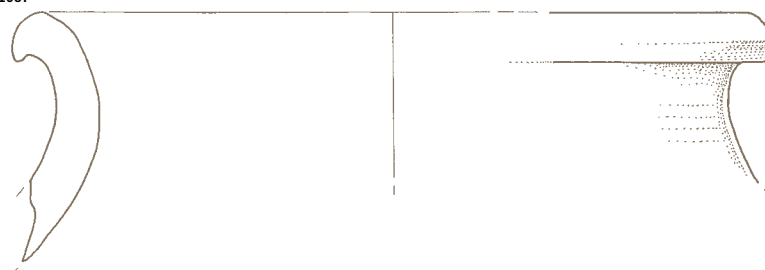

SE 583

---

**1068 SE 583, sek. XI, kv. 27, XVII,  
kv. 13, inv. št. All 2682-37**

Odlomek izvihanega ustja sklede,  
fina keramika rjave barve, v. 4 cm,  
pr. u. 17,9 cm.



---

**1069 SE 583, sek. XI, kv. 27, XVII,  
kv. 13, inv. št. All 2682-38**

Odlomek izvihanega ustja lonca,  
fina keramika oker barve, v. 3,6 cm,  
pr. u. 36 cm.

---

**1070 SE 583, sek. XI, kv. 27, XVII,  
kv. 13, inv. št. All 2682-39**

Odlomek izvihanega ustja sklede,  
fina keramika sivo črne barve,  
v. 3,8 cm, pr. u. 28 cm.



---

**1071 SE 583, sek. XI, kv. 27, XVII,  
kv. 13, inv. št. All 2682-40**

Odlomek ustja posode, fina kerami-  
ka rdeče rjave barve, v. 4,4 cm,  
pr. u. 22 cm.

---

**1072 SE 583, sek. XI, kv. 27, XVII,  
kv. 13, inv. št. All 2682-41**

Odlomek izvihanega ustja lonca,  
fina keramika oker barve, v. 2,8 cm,  
pr. u. 22,2 cm.

---

**1073 SE 583, sek. XI, kv. 27, XVII,  
kv. 13, inv. št. All 2682-42**

Odlomek izvihanega ustja lonca,  
fina keramika črne barve, v. 3,3 cm,  
pr. u. 11 cm.



---

**1074 SE 583, sek. XI, kv. 27, XVII,  
kv. 13, inv. št. All 2682-43**

Odlomek izvihanega ustja lonca,  
fina keramika rdeče rjave barve,  
v. 2,8 cm, pr. u. 30,7 cm.

---

**1075 SE 583, sek. XI, kv. 27, XVII,  
kv. 13, inv. št. All 2682-44**

Odlomek izvihanega ustja lonca,  
fina keramika oker barve, v. 3,3 cm,  
pr. u. 21,9 cm.

---

**1076 SE 583, sek. XI, kv. 27, XVII,  
kv. 13, inv. št. All 2682-45**

Odlomek izvihanega ustja lonca,  
fina keramika rdeče rjave barve,  
v. 4,3 cm, pr. u. 14,5 cm.

---

**1077 SE 583, sek. XI, kv. 27, XVII,  
kv. 13, inv. št. All 2682-46**

Odlomek izvihanega ustja lonca,  
fina keramika oker barve, v. 3,2 cm,  
pr. u. 25,8 cm.

M 1:2

1068

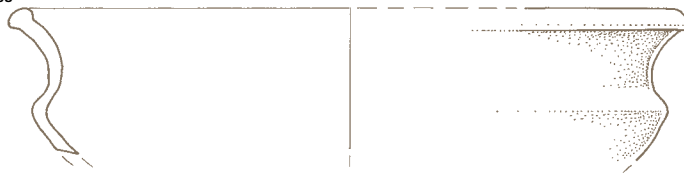

1069

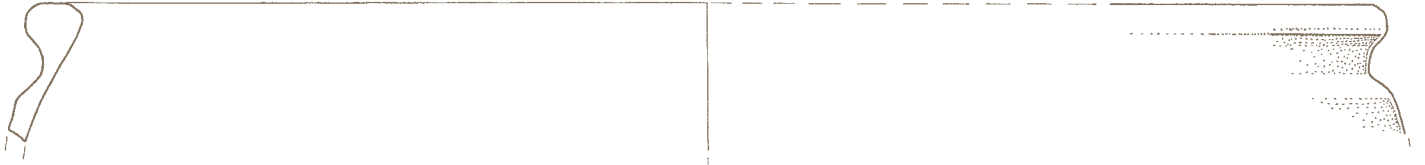

1070



1071



1072



1073

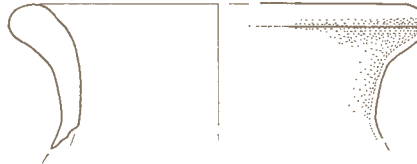

1074



1075



1076

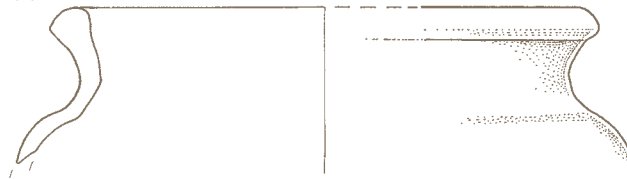

1077

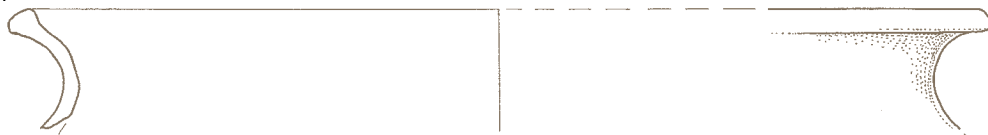

SE 583



---

**1078 SE 583, sek. XI, kv. 27, XVII,  
kv. 13, inv. št. AII 2682-47**

Odlomek izvihanega ustja lonca,  
fina keramika rjavo oranžne barve,  
v. 2 cm, pr. u. 35,8 cm.

---

**1079 SE 583, sek. XI, kv. 27, XVII,  
kv. 13, inv. št. AII 2682-48**

Odlomek ustja lonca, fina keramika  
oker barve, v. 3 cm, pr. u. 21 cm.

---

**1080 SE 583, sek. XI, kv. 27, XVII,  
kv. 13, inv. št. AII 2682-49**

Odlomek ustja lonca, fina keramika  
oker barve, v. 3 cm, pr. u. 26,1 cm.

---

**1081 SE 583, sek. XI, kv. 27, XVII,  
kv. 13, inv. št. AII 2682-50**

Odlomek izvihanega ustja lonca,  
fina keramika oker barve, v. 2,6 cm,  
pr. u. 25,9 cm.

---

**1082 SE 583, sek. XI, kv. 27, XVII,  
kv. 13, inv. št. AII 2682-51**

Odlomek izvihanega ustja lonca,  
fina keramika oker barve, v. 3,1 cm,  
pr. u. 24 cm.

---

**1083 SE 583, sek. XI, kv. 27, XVII,  
kv. 13, inv. št. AII 2682-52**

Odlomek izvihanega ustja lonca,  
fina keramika oker barve, v. 4 cm,  
pr. u. 22,3 cm.

---

**1084 SE 583, sek. XI, kv. 27, XVII,  
kv. 13, inv. št. AII 2682-53**

Odlomek izvihanega ustja lonca,  
fina keramika rdeče rjave barve,  
v. 2,2 cm, pr. u. 14,9 cm.

---

**1085 SE 583, sek. XI, kv. 27, XVII,  
kv. 13, inv. št. AII 2682-54**

Odlomek izvihanega ustja lonca,  
fina keramika oker barve, v. 2,7 cm,  
pr. u. 35,7 cm.

---

**1086 SE 583, sek. XI, kv. 27, XVII,  
kv. 13, inv. št. AII 2682-55**

Odlomek izvihanega ustja lonca,  
fina keramika oker barve, v. 3,5 cm,  
pr. u. 18,1 cm.

---

**1087 SE 583, sek. XI, kv. 27, XVII,  
kv. 13, inv. št. AII 2682-56**

Odlomek izvihanega ustja sklede,  
fina keramika oker barve, v. 3,4 cm,  
pr. u. 26,3 cm.

---

---

**1088 SE 583, sek. XI, kv. 27, XVII,  
kv. 13, inv. št. AII 2682-57**

Odlomek izvihanega ustja sklede,  
fina keramika rjave barve, v. 4,2 cm,  
pr. u. 22,1 cm.

M 1:2

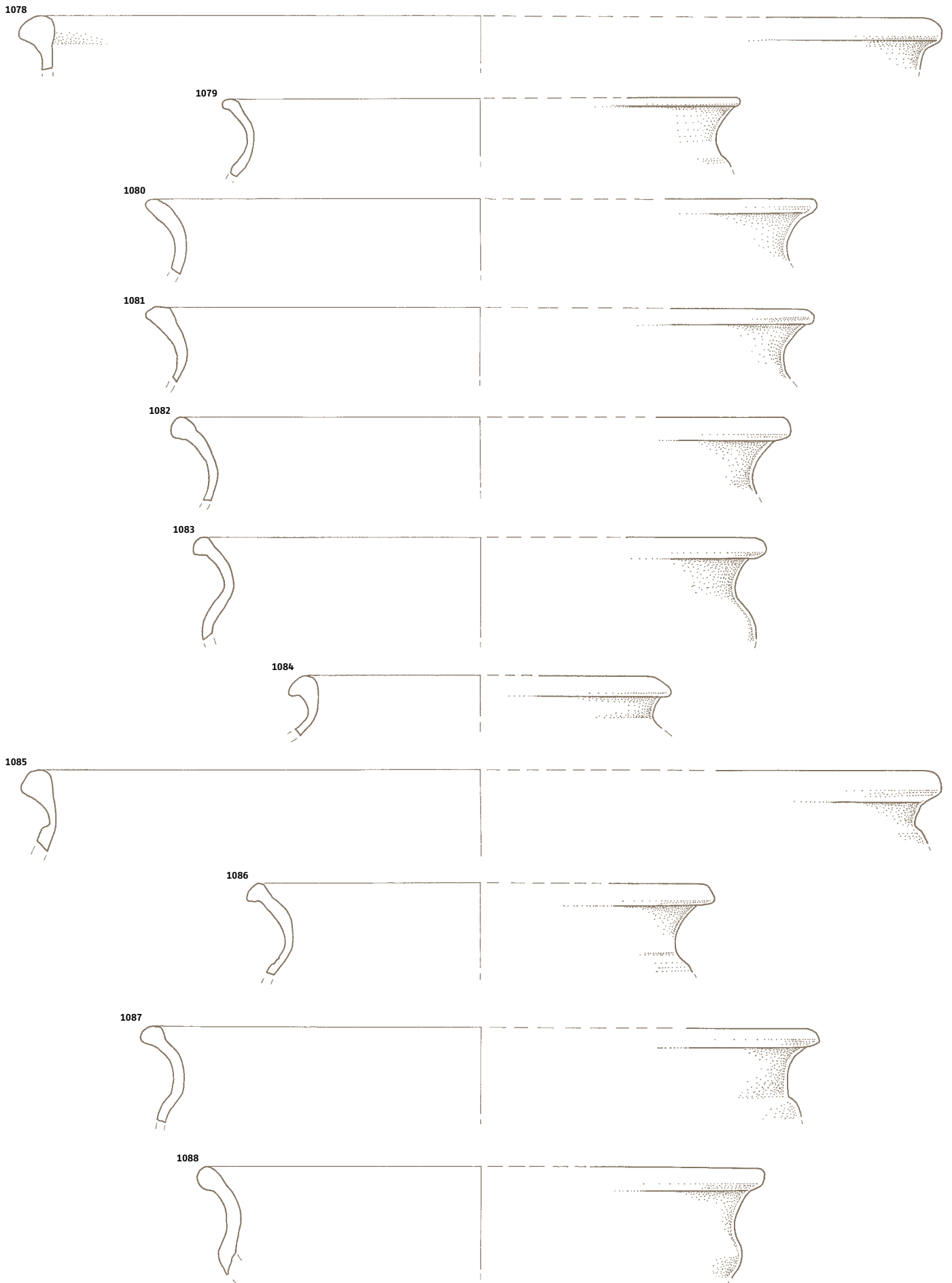

SE 583

---

**1089 SE 583, sek. XI, kv. 27, XVII,  
kv. 13, inv. št. All 2682-58**

Odlomek izvihanega ustja lonca,  
fina keramika svetlo rjave barve,  
v. 2,5 cm, pr. u. 16,3 cm.

---

**1090 SE 583, sek. XI, kv. 27, XVII,  
kv. 13, inv. št. All 2682-60**

Odlomek ustja sklede, okrašene z  
vodoravnimi kanelurami, fina kera-  
mika črne barve, v. 3,7 cm,  
pr. u. 13,9 cm.



---

**1091 SE 583, sek. XI, kv. 27, XVII,  
kv. 13, inv. št. All 2682-61**

Odlomek izvihanega ustja lonca,  
fina keramika temno rjave barve,  
v. 3,5 cm, pr. u. 26 cm.

---

**1092 SE 583, sek. XI, kv. 27, XVII,  
kv. 13, inv. št. All 2682-62**

Odlomek izvihanega ustja lonca,  
okrašenega z vodoravnimi kane-  
lurami, fina keramika temno rjave  
barve, v. 4 cm, pr. u. 24 cm.

---

**1093 SE 583, sek. XI, kv. 27, XVII,  
kv. 13, inv. št. All 2682-63**

Odlomek ustja sklede z ravnim vra-  
tom, fina keramika temno rjave bar-  
ve, v. 3,7 cm, pr. u. 20,2 cm.

---

**1094 SE 583, sek. XI, kv. 27, XVII,  
kv. 13, inv. št. All 2682-64**

Odlomek ustja lonca, grafitna kera-  
mika sive barve, v. 3 cm,  
pr. u. 28 cm.



---

**1095 SE 583, sek. XI, kv. 27, XVII,  
kv. 13, inv. št. All 2682-65**

Odlomek ustja lonca, grafitna kera-  
mika sivo rjave barve, v. 2,6 cm,  
pr. u. 16,2 cm.



---

**1096 SE 583, sek. XI, kv. 27, XVII,  
kv. 13, inv. št. All 2682-66**

Odlomek izvihanega ustja lonca,  
fina keramika temno rjave barve,  
v. 2,4 cm, pr. u. 13,9 cm.

---

**1097 SE 583, sek. XI, kv. 27, XVII,  
kv. 13, inv. št. All 2682-67**

Odlomek izvihanega ustja sklede,  
fina keramika temno rjave barve,  
v. 3,1 cm, pr. u. 18,1 cm.

---

**1098 SE 583, sek. XI, kv. 27, XVII,  
kv. 13, inv. št. All 2682-68**

Odlomek ustja lonca, fina keramika  
temno rjave barve, v. 2,3 cm,  
pr. u. 16,3 cm.

---

**1099 SE 583, sek. XI, kv. 27, XVII,  
kv. 13, inv. št. All 2682-69**

Odlomek ustja sklede okrašene z  
dvema vodoravnima kanelurama  
pod ustjem, fina keramika temno  
rjave barve, v. 2,6 cm, pr. u. 11,8 cm.

---

**1100 SE 583, sek. XI, kv. 27, XVII,  
kv. 13, inv. št. All 2682-70**

Odlomek ustja lonca, fina keramika  
temno rjave barve, v. 2 cm,  
pr. u. 19,9 cm.

---

**1101 SE 583, sek. XI, kv. 27, XVII,  
kv. 13, inv. št. All 2682-71**

Odlomek rahlo izvihanega ustja lon-  
ca, fina keramika temno rjave barve,  
v. 1,9 cm, pr. u. 24,1 cm.

1089



1090



1091

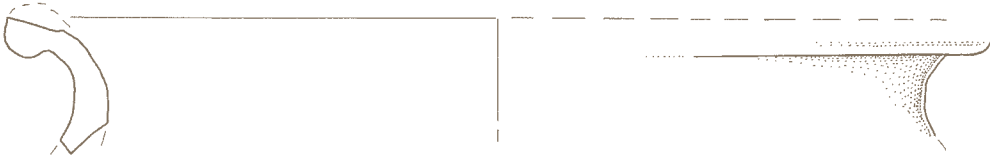

1092



1093

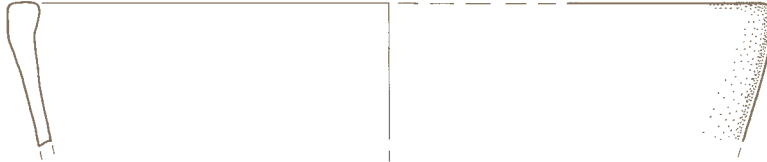

1094



1095



1096



1097



1098



1099



1100



1101



---

**1102 SE 583, sek. XI, kv. 27, XVII, kv. 13, inv. št. All 2682-72**  
Odlomek izvihanega ustja lonca okrašenega z žlebom na notranji strani ustja, fina keramika temno rjave barve, v. 3,8 cm, pr. u. 15,8 cm.

---

**1103 SE 583, sek. XI, kv. 27, XVII, kv. 13, inv. št. All 2682-73**  
Odlomek izvihanega ustja lonca okrašenega z vodoravnimi kanelurami, fina keramika temno rjave barve, v. 2,5 cm, pr. u. 21,9 cm.

---

**1104 SE 583, sek. XI, kv. 27, XVII, kv. 13, inv. št. All 2682-74**  
Odlomek rahlo izvihanega ustja lonca, fina keramika temno rjave barve, v. 3,2 cm, pr. u. 18 cm.

---

**1105 SE 583, sek. XI, kv. 27, XVII, kv. 13, inv. št. All 2682-76**  
Odlomek izvihanega ustja lonca, fina keramika svetlo rjave barve, v. 3,2 cm, pr. u. 8 cm.

---

**1106 SE 583, sek. XI, kv. 27, XVII, kv. 13, inv. št. All 2682-77**  
Odlomek ustja posode, fina keramika oker barve, v. 2,2 cm, pr. u. 18,1 cm.

---

**1107 SE 583, sek. XI, kv. 27, XVII, kv. 13, inv. št. All 2682-78**  
Odlomek ustja lonca, fina keramika rjave barve, š. 6,5 cm, v. 2 cm.

---

**1108 SE 583, sek. XI, kv. 27, XVII, kv. 13, inv. št. All 2682-79**  
Odlomek ustja lonca, fina keramika oker barve, v. 2,2 cm, pr. u. 14,3 cm.

---

**1109 SE 583, sek. XI, kv. 27, XVII, kv. 13, inv. št. All 2682-80**  
Odlomek izvihanega ustja lonca okrašenega z vodoravnimi kanelurami, fina keramika svetlo rjave barve, v. 3,5 cm, pr. u. 23,8 cm.

---

**1110 SE 583, sek. XI, kv. 27, XVII, kv. 13, inv. št. All 2682-81**  
Odlomek izvihanega ustja lonca, fina keramika oker barve, v. 2,5 cm, pr. u. 17,8 cm.

---

---

**1111 SE 583, sek. XI, kv. 27, XVII, kv. 13, inv. št. All 2682-82**  
Odlomek ustja posode, fina keramika sive barve, v. 1,7 cm, pr. u. 26 cm.

---

**1112 SE 583, sek. XI, kv. 27, XVII, kv. 13, inv. št. All 2682-84**  
Odlomek izvihanega ustja lonca, fina keramika rdeče rjave barve, v. 2,8 cm, pr. u. 6,8 cm.

---

**1113 SE 583, sek. XI, kv. 27, XVII, kv. 13, inv. št. All 2682-85**  
Odlomek ustja lonca okrašenega z žlebovi, fina keramika oker barve, š. 4,3 cm, v. 3,5 cm.

---

**1114 SE 583, sek. XI, kv. 27, XVII, kv. 13, inv. št. All 2682-86**  
Odlomek rahlo izvihanega ustja lonca, fina keramika temno rjave barve, v. 2,5 cm, pr. u. 24,2 cm.

---

**1115 SE 583, sek. XI, kv. 27, XVII, kv. 13, inv. št. All 2682-87**  
Odlomek ustja sklede z žlebom pod ustjem, fina keramika rdeče rjave barve, v. 3,6 cm, pr. u. 16,3 cm.

---

1102

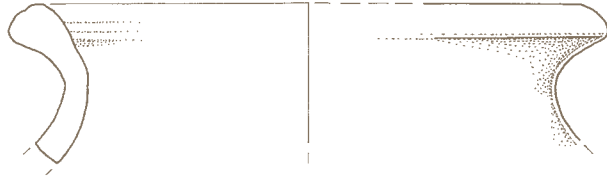

1103



1104



1105



1106



1107

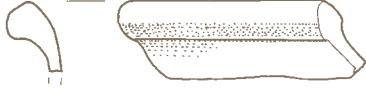

1108



1109

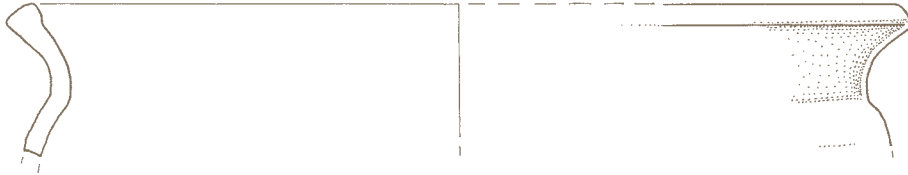

1110



1111



1112

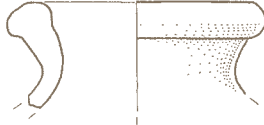

1113

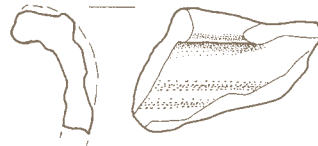

1114



1115



---

**1116 SE 583, sek. XI, kv. 27, XVII,  
kv. 13, inv. št. All 2682-88**  
Odlomek ustja lonca, fina keramika  
temno rjave barve, v. 2,5 cm,  
pr. u. 16 cm.

---

**1117 SE 583, sek. XI, kv. 27, XVII,  
kv. 13, inv. št. All 2682-89**  
Odlomek izvihanega ustja lonca,  
fina keramika rdeče rjave barve,  
v. 2,8 cm, pr. u. 10,9 cm.

---

**1118 SE 583, sek. XI, kv. 27, XVII,  
kv. 13, inv. št. All 2682-90**  
Odlomek izvihanega ustja lonca,  
fina keramika sivo rjave barve,  
v. 2,6 cm, pr. u. 17,5 cm.

---

**1119 SE 583, sek. XI, kv. 27, XVII,  
kv. 13, inv. št. All 2682-91**  
Odlomek ustja lonca, fina keramika  
rdeče rjave barve, v. 2 cm,  
pr. u. 16,5 cm.

---

**1120 SE 583, sek. XI, kv. 27, XVII,  
kv. 13, inv. št. All 2682-92**  
Odlomek ustja lonca, fina keramika  
temno rjave barve, v. 3 cm,  
pr. u. 24 cm.

---

**1121 SE 583, sek. XI, kv. 27, XVII,  
kv. 13, inv. št. All 2682-93**  
Odlomek ustja lonca, fina keramika  
rdeče rjave barve, v. 2,2 cm,  
pr. u. 24,2 cm.

---

**1122 SE 583, sek. XI, kv. 27, XVII,  
kv. 13, inv. št. All 2682-94**  
Odlomek rahlo izvihanega ustja lon-  
ca, fina keramika oker barve,  
v. 3 cm, pr. u. 20,2 cm.

---

**1123 SE 583, sek. XI, kv. 27, XVII,  
kv. 13, inv. št. All 2682-95**  
Odlomek izvihanega ustja lonca,  
fina keramika oker barve, v. 2,2 cm,  
pr. u. 24,2 cm.

---

**1124 SE 583, sek. XI, kv. 27, XVII,  
kv. 13, inv. št. All 2682-97**  
Odlomek ustja lonca, fina keramika  
oker barve, š. 4,4 cm, v. 1,8 cm.

---

**1125 SE 583, sek. XI, kv. 27, XVII,  
kv. 13, inv. št. All 2682-98**  
Odlomek izvihanega ustja lonca,  
fina keramika rdeče rjave barve,  
v. 3,2 cm, pr. u. 9,6 cm.

---

**1126 SE 583, sek. XI, kv. 27, XVII,  
kv. 13, inv. št. All 2682-99**  
Odlomek izvihanega ustja lonca,  
fina keramika oker barve, v. 2,5 cm,  
pr. u. 16 cm.

---

**1127 SE 583, sek. XI, kv. 27, XVII,  
kv. 13, inv. št. All 2682-100**  
Odlomek izvihanega ustja sklede,  
fina keramika temno rjave barve,  
v. 3,2 cm, pr. u. 18 cm.

---

**1128 SE 583, sek. XI, kv. 27, XVII,  
kv. 13, inv. št. All 2682-101**  
Odlomek ustja posode z žlebom pod  
ustjem na notranji strani, fina kera-  
mika temno rjave barve, š. 4,7 cm,  
v. 2,5 cm.



1116



1117

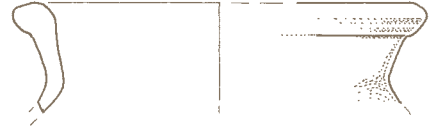

1118



1119



1120



1121



1122



1123



1124



1125



1126

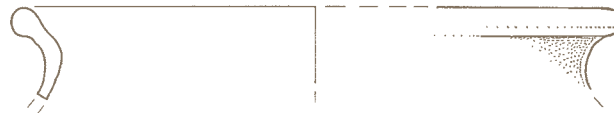

1127

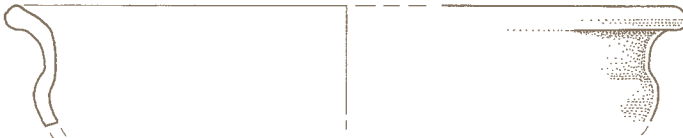

1128



---

**1129 SE 583, sek. XI, kv. 27, XVII,  
kv. 13, inv. št. AII 2682-102**  
Odlomek ustja sklede, fina keramika  
oker barve, š. 3,8 cm, v. 2 cm.

---

**1130 SE 583, sek. XI, kv. 27, XVII,  
kv. 13, inv. št. AII 2682-103**  
Odlomek ustja lonca, fina keramika  
rdeče rjave barve, v. 2,4 cm,  
pr. u. 11,8 cm.

---

**1131 SE 583, sek. XI, kv. 27, XVII,  
kv. 13, inv. št. AII 2682-104**  
Odlomek ustja lonca z žlebom na  
notranji strani ustja, fina keramika  
sivo rjave barve, v. 2 cm,  
pr. u. 24,5 cm.

---

**1132 SE 583, sek. XI, kv. 27, XVII,  
kv. 13, inv. št. AII 2682-105**  
Odlomek izvihanega ustja lonca,  
fina keramika rdeče rjave barve,  
v. 2,2 cm, pr. u. 27,8 cm.

---

**1133 SE 583, sek. XI, kv. 27, XVII,  
kv. 13, inv. št. AII 2682-106**  
Odlomek izvihanega ustja lonca,  
fina keramika oker barve, š. 4 cm,  
v. 2,5 cm.

---

**1134 SE 583, sek. XI, kv. 27, XVII,  
kv. 13, inv. št. AII 2682-107**  
Odlomek ustja lonca, fina keramika  
svetlo rjave barve, v. 2,2 cm,  
pr. u. 22,4 cm.

---

**1135 SE 583, sek. XI, kv. 27, XVII,  
kv. 13, inv. št. AII 2682-108**  
Odlomek ustja posode, fina kerami-  
ka rdeče rjave barve, v. 1,5 cm,  
pr. u. 10,4 cm.

---

**1136 SE 583, sek. XI, kv. 27, XVII,  
kv. 13, inv. št. AII 2682-109**  
Odlomek ustja sklede z ravnim vra-  
tom, fina keramika rjave barve,  
v. 2,8 cm, pr. u. 20,2 cm.

---

**1137 SE 583, sek. XI, kv. 27, XVII,  
kv. 13, inv. št. AII 2682-110**  
Odlomek ustja lonca, fina keramika  
oker barve, v. 2 cm, pr. u. 24,1 cm.

---

**1138 SE 583, sek. XI, kv. 27, XVII,  
kv. 13, inv. št. AII 2682-111**  
Odlomek izvihanega ustja lonca,  
fina keramika rdeče rjave barve,  
v. 1,8 cm, pr. u. 7,1 cm.

---

**1139 SE 583, sek. XI, kv. 27, XVII,  
kv. 13, inv. št. AII 2682-112**  
Odlomek ustja lonca, fina keramika  
oker barve, v. 2 cm, pr. u. 16,1 cm.

---

**1140 SE 583, sek. XI, kv. 27, XVII,  
kv. 13, inv. št. AII 2682-115**  
Odlomek ustja lonca, fina keramika  
rdeče rjave barve, v. 2,4 cm,  
pr. u. 10 cm.

---

**1141 SE 583, sek. XI, kv. 27, XVII,  
kv. 13, inv. št. AII 2682-116**  
Odlomek ustja lonca okrašenega z  
vodoravnimi kanelurami, fina kera-  
mika rdeče rjave barve, v. 1,8 cm,  
pr. u. 16,4 cm.

---

**1142 SE 583, sek. XI, kv. 27, XVII,  
kv. 13, inv. št. AII 2682-117**  
Odlomek ustja lonca, fina keramika  
rdeče rjave barve, v. 1,6 cm,  
pr. u. 15 cm.

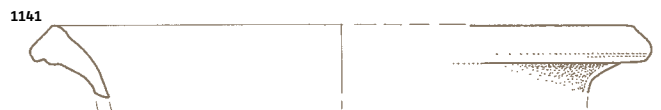
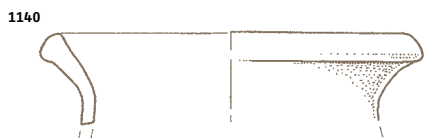
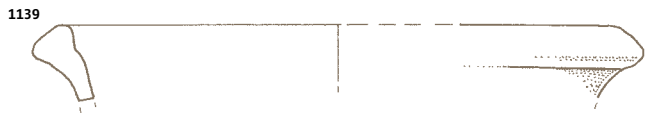
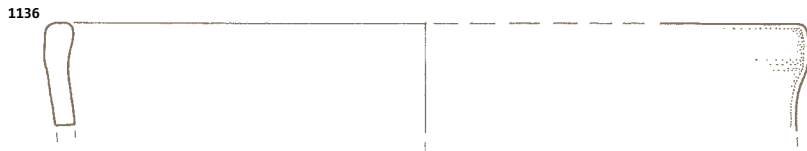
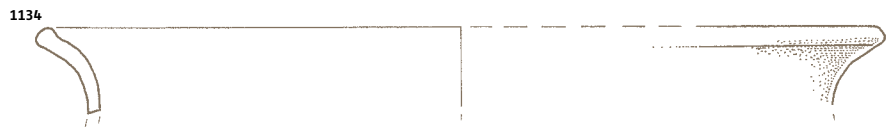
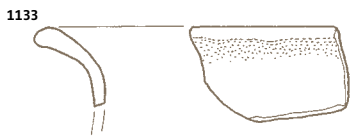
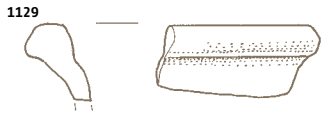

---

**1143 SE 583, sek. XI, kv. 27, XVII,  
kv. 13, inv. št. All 2682-119**  
Odlomek ustja lonca, fina keramika  
oker barve, v. 2,6 cm, pr. u. 21,1 cm.

---

**1144 SE 583, sek. XI, kv. 27, XVII,  
kv. 13, inv. št. All 2682-120**  
Odlomek ustja lonca, fina keramika  
oker barve, v. 2 cm, pr. u. 22 cm.

---

**1145 SE 583, sek. XI, kv. 27, XVII,  
kv. 13, inv. št. All 2682-121**  
Odlomek izvihanega ustja lonca,  
fina keramika oranžno rjave barve,  
v. 3,1 cm, pr. u. 9,8 cm.

---

**1146 SE 583, sek. XI, kv. 27, XVII,  
kv. 13, inv. št. All 2682-122**  
Odlomek ustja lonca, fina keramika  
oker barve, š. 2,6 cm, v. 1,9 cm.

---

**1147 SE 583, sek. XI, kv. 27, XVII,  
kv. 13, inv. št. All 2682-123**  
Odlomek ustja lonca, fina keramika  
oker barve, š. 2,1 cm, v. 1,6 cm.

---

**1148 SE 583, sek. XI, kv. 27, XVII,  
kv. 13, inv. št. All 2682-124**  
Odlomek ustja lonca z žlebom na  
notranji strani ustja, fina keramika  
oker barve, š. 2,8 cm, v. 2,6 cm.

---

**1149 SE 583, sek. XI, kv. 27, XVII,  
kv. 13, inv. št. All 2682-125**  
Odlomek ustja posode z žlebom na  
notranji strani ustja, fina kerami-  
ka oranžno rjave barve, š. 3,2 cm,  
v. 1,2 cm.

---

**1150 SE 583, sek. XI, kv. 27, XVII,  
kv. 13, inv. št. All 2682-126**  
Odlomek ustja sklede, fina keramika  
rjave barve, š. 3 cm, v. 3,6 cm.

---

**1151 SE 583, sek. XI, kv. 27, XVII,  
kv. 13, inv. št. All 2682-127**  
Odlomek ustja sklede, fina keramika  
oker barve, š. 1,7 cm, v. 3 cm.

---

**1152 SE 583, sek. XI, kv. 27, XVII,  
kv. 13, inv. št. All 2682-129**  
Odlomek ustja lonca, fina keramika  
sive barve, v. 3 cm, pr. u. 10 cm.

---

**1153 SE 583, sek. XI, kv. 27, XVII,  
kv. 13, inv. št. All 2682-130**  
Odlomek ustja lonca, fina keramika  
črne barve, v. 2,6 cm, pr. u. 14 cm.

---

**1154 SE 583, sek. XI, kv. 27, XVII,  
kv. 13, inv. št. All 2682-132**  
Odlomek ustja lonca, fina keramika  
črne barve, v. 1,1 cm, pr. u. 18 cm.

---

**1155 SE 583, sek. XI, kv. 27, XVII,  
kv. 13, inv. št. All 2682-133**  
Odlomek ustja sklede, fina keramika  
rjave barve, v. 2,3 cm, pr. u. 20 cm.

---

**1156 SE 583, sek. XI, kv. 27, XVII,  
kv. 13, inv. št. All 2682-134**  
Odlomek ustja sklede, fina keramika  
rjave barve, v. 2 cm, pr. u. 12,5 cm.

---

**1157 SE 583, sek. XI, kv. 27, XVII,  
kv. 13, inv. št. All 2682-135**  
Odlomek ustja lonca, fina keramika  
sive barve, v. 2 cm, pr. u. 7,8 cm.

---

**1158 SE 583, sek. XI, kv. 27, XVII,  
kv. 13, inv. št. All 2682-136**  
Odlomek ustja lonca, fina keramika  
oker barve, š. 2,3 cm, v. 2,1 cm.

---

**1159 SE 583, sek. XI, kv. 27, XVII,  
kv. 13, inv. št. All 2682-137**  
Odlomek ustja posode, fina kerami-  
ka sivo rjave barve, š. 2,8 cm,  
v. 2 cm.

---

**1160 SE 583, sek. XI, kv. 27, XVII,  
kv. 13, inv. št. All 2682-138**  
Odlomek ustja lonca, fina keramika  
rjave barve, š. 2,5 cm, v. 1,6 cm.

---

**1161 SE 583, sek. XI, kv. 27, XVII,  
kv. 13, inv. št. All 2682-139**  
Odlomek izvihanega ustja lonca,  
fina keramika rjave barve, š. 1,6 cm,  
v. 2,5 cm.

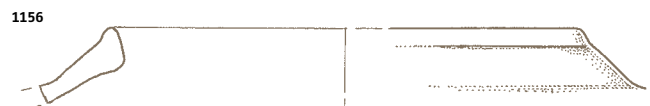
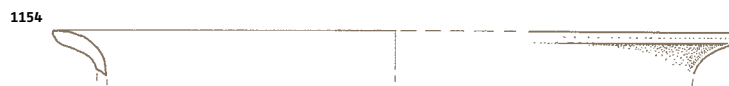
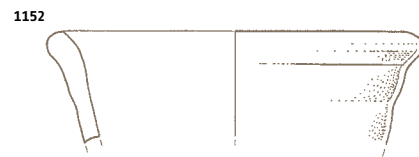
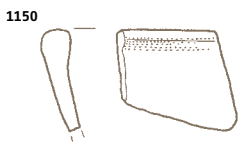
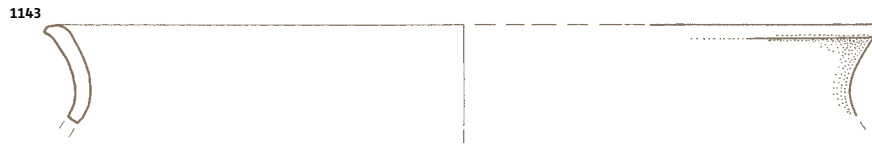

---

**1162 SE 583, sek. XI, kv. 27, XVII,  
kv. 13, inv. št. All 2682-140**  
Odlomek ustja lonca, fina keramika  
rjave barve, v. 1,9 cm, pr. u. 14,2 cm.

---

**1163 SE 583, sek. XI, kv. 27, XVII,  
kv. 13, inv. št. All 2682-141**  
Odlomek ustja lonca, fina keramika  
rjave barve, š. 2 cm, v. 1,7 cm.

---

**1164 SE 583, sek. XI, kv. 27, XVII,  
kv. 13, inv. št. All 2682-142**  
Odlomek ustja sklede, fina keramika  
sive barve, š. 2,3 cm, v. 1,8 cm.

---

**1165 SE 583, sek. XI, kv. 27, XVII,  
kv. 13, inv. št. All 2682-143**  
Odlomek ustja posode, fina kerami-  
ka oranžno rjave barve, š. 2,6 cm,  
v. 1,4 cm.

---

**1166 SE 583, sek. XI, kv. 27, XVII,  
kv. 13, inv. št. All 2682-144**  
Odlomek ustja sklede, fina keramika  
oker barve, š. 2 cm, v. 1,8 cm.

---

**1167 SE 583, sek. XI, kv. 27, XVII,  
kv. 13, inv. št. All 2682-145**  
Odlomek ustja lonca, fina keramika  
rjave barve, š. 1,5 cm, v. 1,5 cm.

---

**1168 SE 583, sek. XI, kv. 27, XVII,  
kv. 13, inv. št. All 2683-1**  
Odlomek dna lonca, fina keramika  
sivo oranžne barve, pr. d. 19,4 cm,  
v. 4,2 cm.

---

**1169 SE 583, sek. XI, kv. 27, XVII,  
kv. 13, inv. št. All 2683-2**  
Fragmentiran trebušast lonec, fina  
keramika oranžne barve, pr. d. 8,8  
cm, v. 10,4 cm.

---

**1170 SE 583, sek. XI, kv. 27, XVII,  
kv. 13, inv. št. All 2683-3**  
Odlomek dna lonca, fina kerami-  
ka svetlo rjave barve, pr. d. 13,3 cm,  
v. 6,8 cm.

---

**1171 SE 583, sek. XI, kv. 27, XVII,  
kv. 13, inv. št. All 2683-4**  
Odlomek dna lonca, fina kerami-  
ka sivo rjave barve, pr. d. 20,7 cm,  
v. 6,8 cm.

---

**1172 SE 583, sek. XI, kv. 27, XVII,  
kv. 13, inv. št. All 2683-5**  
Odlomek dna posode, fina kerami-  
ka oranžne barve, pr. d. 18,8 cm,  
v. 1 cm.



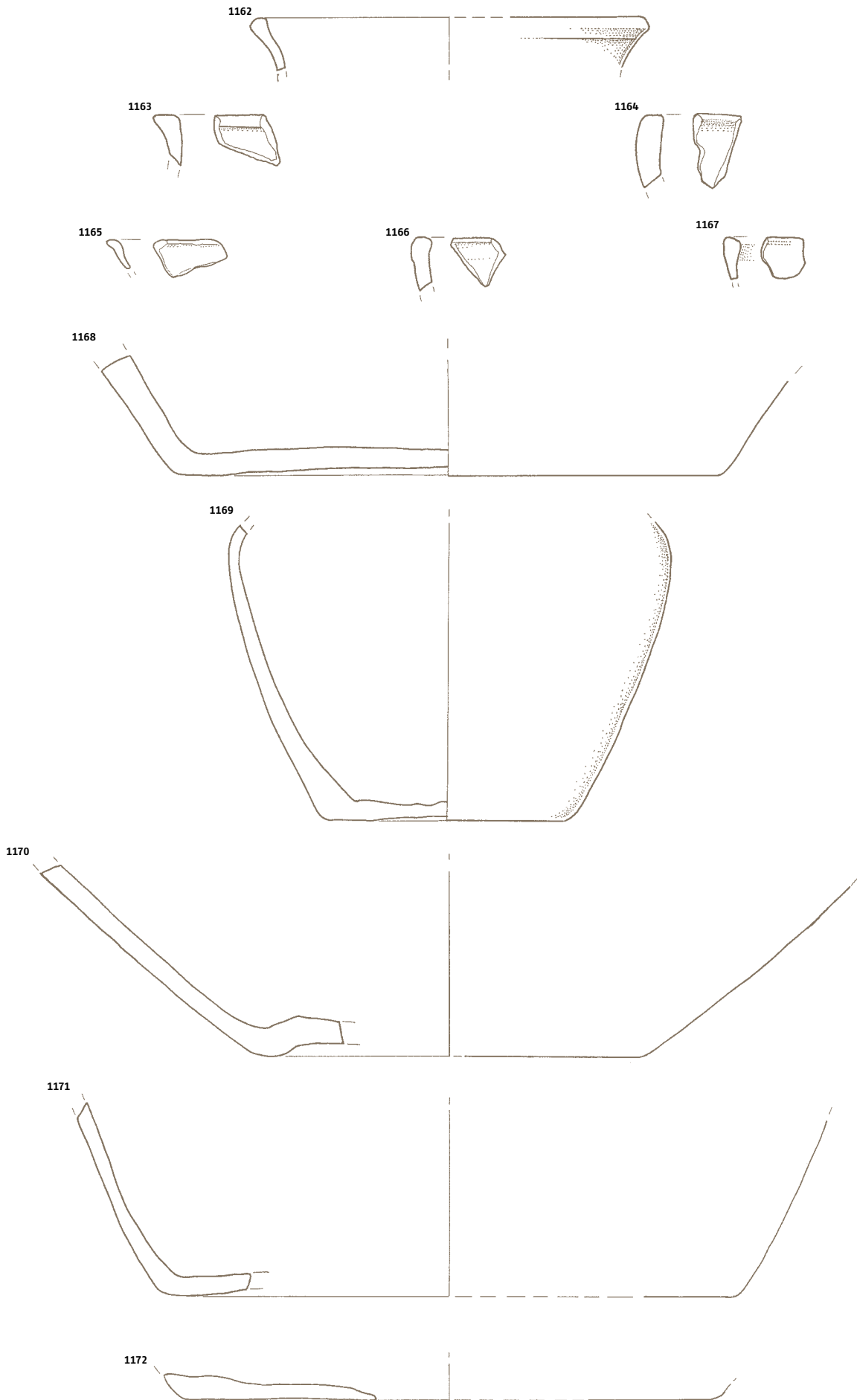



---

**1173 SE 583, sek. XI, kv. 27, XVII,  
kv. 13, inv. št. All 2683-6**

Odlomek lonca, okrašen z navpičnimi kanelurami, fina keramika temno rjave barve, pr. d. 12,2 cm, v. 3,9 cm.



---

**1174 SE 583, s ek. XI, kv. 27, XVII,  
kv. 13, inv. št. All 2683-7**

Odlomek dna posode, fina keramika rjave barve, pr. d. 17,8 cm, v. 1 cm.

---

**1175 SE 583, sek. XI, kv. 27, XVII,  
kv. 13, inv. št. All 2683-8**

Odlomek dna lonca, fina keramika rjave barve, pr. d. 9,8 cm, v. 4,5 cm.

---

**1176 SE 583, sek. XI, kv. 27, XVII,  
kv. 13, inv. št. All 2683-9**

Odlomek dna posode, fina keramika oranžne barve, pr. d. 9,7 cm, v. 1,1 cm.

---

**1177 SE 583, sek. XI, kv. 27, XVII,  
kv. 13, inv. št. All 2683-10**

Odlomek dna posode, fina keramika rjave barve, pr. d. 15 cm, v. 1 cm.

---

**1178 SE 583, sek. XI, kv. 27, XVII,  
kv. 13, inv. št. All 2683-11**

Odlomek dna lonca, fina keramika oranžno rjave barve, pr. d. 17,8 cm, v. 4,6 cm.

---

**1179 SE 583, sek. XI, kv. 27, XVII,  
kv. 13, inv. št. All 2683-12**

Odlomek dna lonca, fina keramika oranžno rjave barve, pr. d. 14 cm, v. 5 cm.

---

**1180 SE 583, sek. XI, kv. 27, XVII,  
kv. 13, inv. št. All 2683-13**

Odlomek dna lonca, fina keramika svetlo rjave barve, pr. d. 9,3 cm, v. 2,7 cm.

---

**1181 SE 583, sek. XI, kv. 27, XVII,  
kv. 13, inv. št. All 2683-14**

Odlomek dna lonca, fina keramika sivo rjave barve, pr. d. 13,9 cm, v. 6,2 cm.

---

**1182 SE 583, sek. XI, kv. 27, XVII,  
kv. 13, inv. št. All 2683-15**

Odlomek dna lonca, fina keramika sivo rjave barve, pr. d. 15,3 cm, v. 4,4 cm.

1173

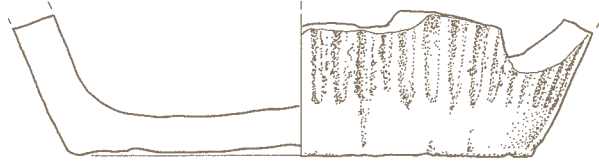

1174



1175

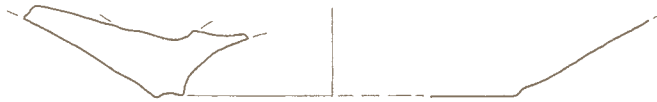

1176

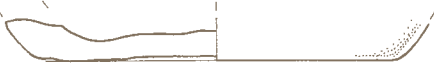

1177



1178



1179

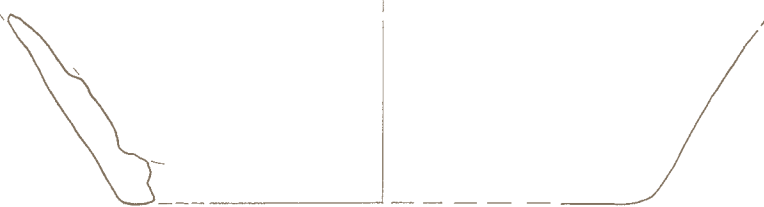

1180

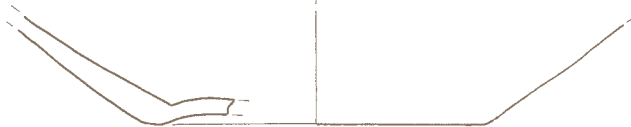

1181

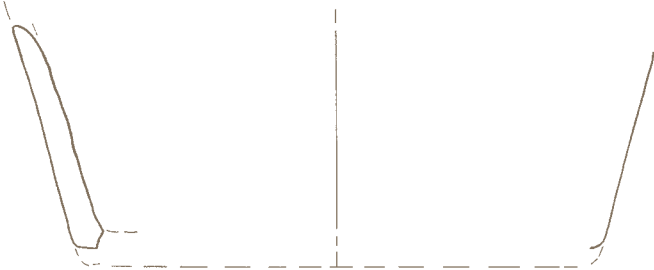

1182



---

**1183 SE 583, sek. XI, kv. 27, XVII,  
kv. 13, inv. št. All 2683-17**  
Odlomek dna lonca, fina keramika  
sivo rjave barve, pr. d. 9,7 cm,  
v. 3,2 cm.

---

**1184 SE 583, sek. XI, kv. 27, XVII,  
kv. 13, inv. št. All 2683-18**  
Odlomek dna lonca, fina keramika  
rjave barve, pr. d. 8 cm, v. 2,6 cm.

---

**1185 SE 583, sek. XI, kv. 27, XVII,  
kv. 13, inv. št. All 2683-19**  
Odlomek dna lonca, fina keramika  
oker barve, pr. d. 9,8 cm, v. 3,7 cm.

---

**1186 SE 583, sek. XI, kv. 27, XVII,  
kv. 13, inv. št. All 2683-20**  
Odlomek dna lonca, fina keramika  
oranžno rjave barve, pr. d. 15,8 cm,  
v. 3 cm.

---

**1187 SE 583, sek. XI, kv. 27, XVII,  
kv. 13, inv. št. All 2683-21**  
Odlomek dna lonca, fina kerami-  
ka sivo rjave barve, pr. d. 13,6 cm,  
v. 1,6 cm.

---

**1188 SE 583, sek. XI, kv. 27, XVII,  
kv. 13, inv. št. All 2683-22**  
Odlomek dna lonca, fina keramika  
rjave barve, pr. d. 12 cm, v. 2,8 cm.

---

**1189 SE 583, sek. XI, kv. 27, XVII,  
kv. 13, inv. št. All 2683-23**  
Odlomek dna lonca, fina keramika  
rjave barve, pr. d. 11,8 cm, v. 2,2 cm.

---

**1190 SE 583, sek. XI, kv. 27, XVII,  
kv. 13, inv. št. All 2683-24**  
Odlomek dna lonca, fina keramika  
oranžno rjave barve, pr. d. 13,8 cm,  
v. 4,3 cm.

---

**1191 SE 583, sek. XI, kv. 27, XVII,  
kv. 13, inv. št. All 2683-25**  
Odlomek dna lonca, fina keramika  
rjave barve, pr. d. 12,2 cm, v. 2,6 cm.

---

**1192 SE 583, sek. XI, kv. 27, XVII,  
kv. 13, inv. št. All 2683-26**  
Odlomek dna lonca, fina keramika  
rjave barve, pr. d. 8,5 cm, v. 1,6 cm.

---

**1193 SE 583, sek. XI, kv. 27, XVII,  
kv. 13, inv. št. All 2683-27**  
Odlomek dna lonca, fina keramika  
sivo rjave barve, pr. d. 10 cm,  
v. 1,4 cm.

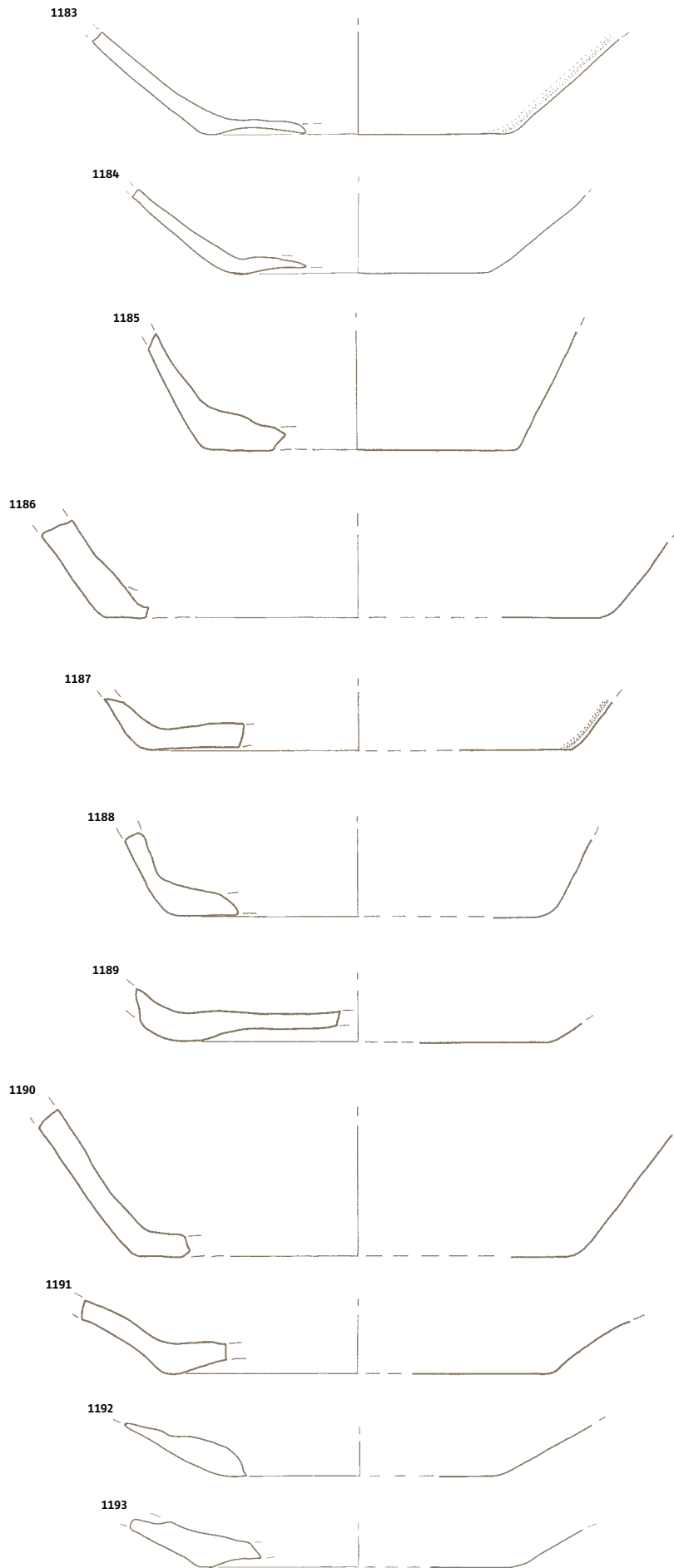

---

**1194 SE 583, sek. XI, kv. 27, XVII,  
kv. 13, inv. št. All 2683-28**  
Odlomek dna lonca, fina keramika  
oranžno rjave barve, pr. d. 9,5 cm,  
v. 3,4 cm.

---

**1195 SE 583, sek. XI, kv. 27, XVII,  
kv. 13, inv. št. All 2683-29**  
Odlomek dna lonca, fina kerami-  
ka sivo oranžne barve, pr. d. 9,2 cm,  
v. 0,9 cm.

---

**1196 SE 583, sek. XI, kv. 27, XVII,  
kv. 13, inv. št. All 2683-30**  
Odlomek dna lonca, fina keramika  
oranžne barve, pr. d. 12 cm,  
v. 2,1 cm.

---

**1197 SE 583, sek. XI, kv. 27, XVII,  
kv. 13, inv. št. All 2683-31**  
Odlomek dna lonca, fina keramika  
oranžno rjave barve, pr. d. 10,6 cm,  
v. 2,8 cm.

---

**1198 SE 583, sek. XI, kv. 27, XVII,  
kv. 13, inv. št. All 2683-32**  
Odlomek dna posode, fina keramika  
oker barve, pr. d. 11,1 cm, v. 2,1 cm.

---

**1199 SE 583, sek. XI, kv. 27, XVII,  
kv. 13, inv. št. All 2683-33**  
Odlomek dna posode, fina kerami-  
ka temno rjave barve, pr. d. 11,7 cm,  
v. 1,6 cm.

---

**1200 SE 583, sek. XI, kv. 27, XVII,  
kv. 13, inv. št. All 2683-34**  
Odlomek dna posode, fina keramika  
rjave barve, pr. d. 19,8 cm, v. 2,2 cm.

---

**1201 SE 583, sek. XI, kv. 27, XVII,  
kv. 13, inv. št. All 2683-35**  
Odlomek dna posode, fina kerami-  
ka temno rjave barve, pr. d. 13,1 cm,  
v. 3,3 cm.

---

**1202 SE 583, sek. XI, kv. 27, XVII,  
kv. 13, inv. št. All 2683-36**  
Odlomek dna posode, fina keramika  
sive barve, pr. d. 6,3 cm, v. 3,2 cm.

---

**1203 SE 583, sek. XI, kv. 27, XVII,  
kv. 13, inv. št. All 2683-37**  
Odlomek dna posode, fina kerami-  
ka temno rjave barve, pr. d. 16 cm,  
v. 2,6 cm.

---

**1204 SE 583, sek. XI, kv. 27, XVII,  
kv. 13, inv. št. All 2683-38**  
Odlomek dna posode, fina kerami-  
ka temno rjave barve, pr. d. 6,8 cm,  
v. 1,4 cm.

---

**1205 SE 583, sek. XI, kv. 27, XVII,  
kv. 13, inv. št. All 2683-39**  
Odlomek dna posode, fina keramika  
rjave barve, pr. d. 14 cm, v. 1,4 cm.

---

**1206 SE 583, sek. XI, kv. 27, XVII,  
kv. 13, inv. št. All 2683-40**  
Odlomek dna posode, fina kerami-  
ka svetlo rjave barve, pr. d. 14 cm,  
v. 1,1 cm.

---

**1207 SE 583, sek. XI, kv. 27, XVII,  
kv. 13, inv. št. All 2683-41**  
Odlomek dna posode, fina keramika  
sive barve, š. 7,2 cm, v. 0,6 cm.

---

**1208 SE 583, sek. XI, kv. 27, XVII,  
kv. 13, inv. št. All 2683-42**  
Odlomek dna posode, fina keramika  
oker barve, pr. d. 14 cm, v. 1 cm.

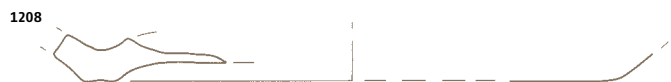
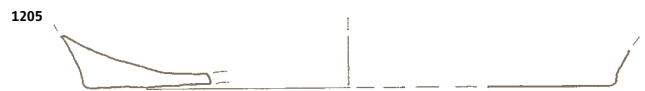
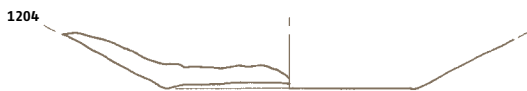
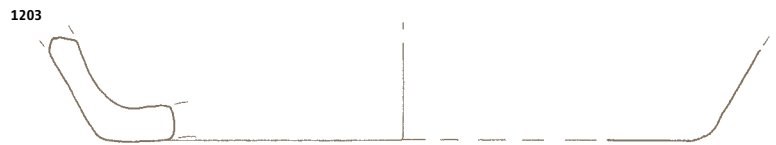
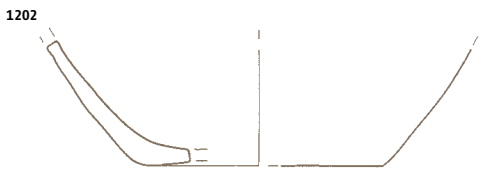
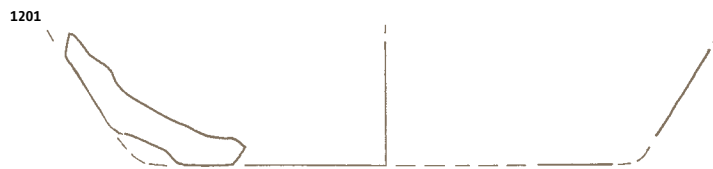
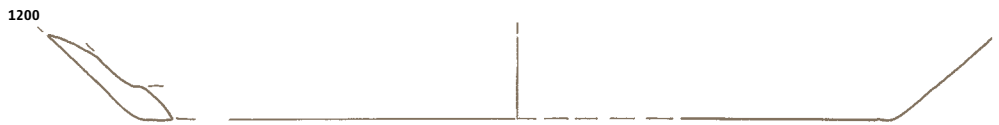
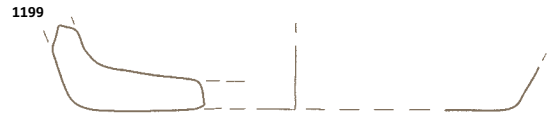
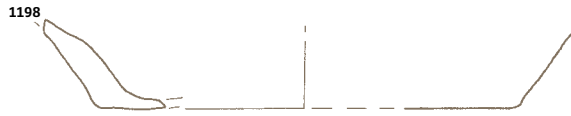
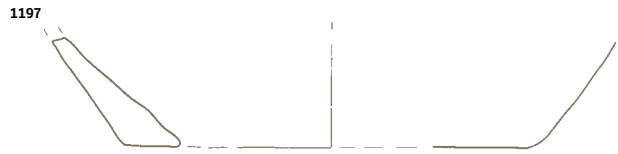
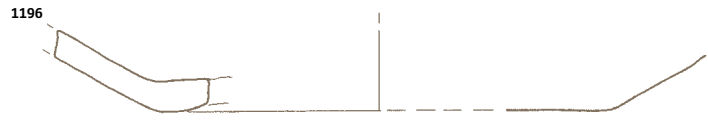
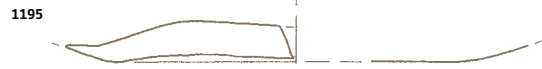
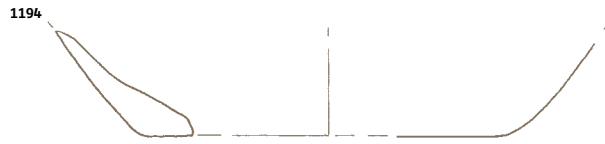

---

**1209 SE 583, sek. XI, kv. 27, XVII,  
kv. 13, inv. št. All 2683-43**  
Odlomek dna posode, fina kerami-  
ka sivo oranžne barve, pr. d. 21,9 cm,  
v. 2 cm.

---

**1210 SE 583, sek. XI, kv. 27, XVII,  
kv. 13, inv. št. All 2683-44**  
Odlomek dna posode, fina keramika  
sivo rjave barve, pr. d. 18 cm,  
v. 5,5 cm.

---

**1211 SE 583, sek. XI, kv. 27, XVII,  
kv. 13, inv. št. All 2683-45**  
Odlomek dna posode, fina keramika  
rjave barve, š. 5,1 cm, v. 4,2 cm.

---

**1212 SE 583, sek. XI, kv. 27, XVII,  
kv. 13, inv. št. All 2683-46**  
Odlomek dna posode, fina keramika  
oker barve, š. 4,2 cm, v. 2,8 cm.

---

**1213 SE 583, sek. XI, kv. 27, XVII,  
kv. 13, inv. št. All 2683-47**  
Odlomek dna posode, fina kerami-  
ka temno rjave barve, pr. d 17,8 cm,  
v. 1 cm.

---

**1214 SE 583, sek. XI, kv. 27, XVII,  
kv. 13, inv. št. All 2683-48**  
Odlomek dna posode, fina keramika  
sivo rjave barve, pr. d. 22 cm,  
v. 3,6 cm.

---

**1215 SE 583, sek. XI, kv. 27, XVII,  
kv. 13, inv. št. All 2683-49**  
Odlomek dna posode, fina kerami-  
ka temno rjave barve, pr. d. 18 cm,  
v. 0,8 cm.

---

**1216 SE 583, sek. XI, kv. 27, XVII,  
kv. 13, inv. št. All 2683-50**  
Odlomek dna posode, fina keramika  
oker barve, pr. d. 14,5 cm, v. 1,2 cm.

---

**1217 SE 583, sek. XI, kv. 27, XVII,  
kv. 13, inv. št. All 2683-51**  
Odlomek dna posode, fina keramika  
rdeče rjave barve, š. 5 cm, v. 0,6 cm.

---

**1218 SE 583, sek. XI, kv. 27, XVII,  
kv. 13, inv. št. All 2683-52**  
Odlomek dna posode, fina keramika  
sivo rjave barve, pr. d. 13 cm,  
v. 3,7 cm.

---

**1219 SE 583, sek. XI, kv. 27, XVII,  
kv. 13, inv. št. All 2683-53**  
Odlomek dna posode, fina keramika  
oker barve, pr. d. 4,7 cm, v. 1,6 cm.

---

**1220 SE 583, sek. XI, kv. 27, XVII,  
kv. 13, inv. št. All 2683-54**  
Odlomek dna posode, fina keramika  
oker barve, pr. d. 15,2 cm, v. 2,6 cm.

---

**1221 SE 583, sek. XI, kv. 27, XVII,  
kv. 13, inv. št. All 2683-55**  
Odlomek dna posode, fina keramika  
rdeče rjave barve, š. 3,9 cm,  
v. 0,8 cm.



M 1:2

1209



1210

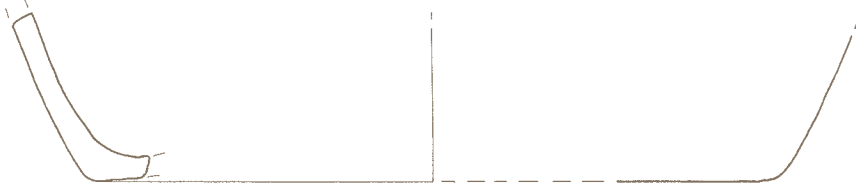

1211



1212



1213



1214

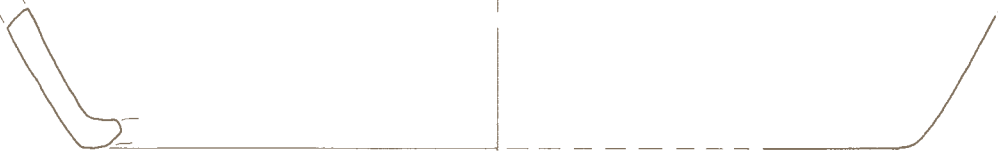

1215



1216



1217



1218

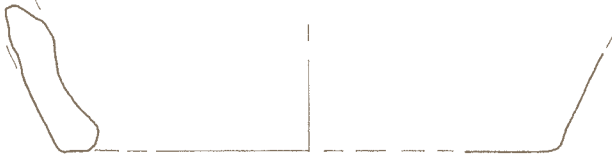

1219



1220



1221



SE 583

---

**1222 SE 583, sek. XI, kv. 27, XVII,  
kv. 13, inv. št. All 2683-56**  
Odlomek dna posode, fina keramika  
rdeče rjave barve, š. 5,7 cm,  
v. 3,7 cm.

---

**1223 SE 583, sek. XI, kv. 27, XVII,  
kv. 13, inv. št. All 2683-57**  
Odlomek dna posode, fina keramika  
sivo rdeče barve, pr. d. 14 cm,  
v. 3,6 cm.

---

**1224 SE 583, sek. XI, kv. 27, XVII,  
kv. 13, inv. št. All 2683-58**  
Odlomek dna posode, fina kerami-  
ka sivo rjave barve, pr. d. 9,9 cm,  
v. 2 cm.

---

**1225 SE 583, sek. XI, kv. 27, XVII,  
kv. 13, inv. št. All 2683-59**  
Odlomek dna posode, fina keramika  
temno rjave barve, š. 5,9 cm,  
v. 4,5 cm.

---

**1226 SE 583, sek. XI, kv. 27, XVII,  
kv. 13, inv. št. All 2683-61**  
Odlomek dna posode, fina keramika  
sivo rjave barve, v. 2,4 cm,  
pr. d. 18,1 cm.

---

**1227 SE 583, sek. XI, kv. 27, XVII,  
kv. 13, inv. št. All 2683-62**  
Odlomek dna posode, fina kerami-  
ka sivo rjave barve, pr. d. 18,5 cm,  
v. 1,9 cm.

---

**1228 SE 583, sek. XI, kv. 27, XVII,  
kv. 13, inv. št. All 2683-63**  
Odlomek dna posode okrašane z vo-  
doravno kaneluro, fina keramika  
sivo rjave barve, pr. d. 16 cm,  
v. 3,4 cm.

---

**1229 SE 583, sek. XI, kv. 27, XVII,  
kv. 13, inv. št. All 2683-64**  
Odlomek dna posode, fina kerami-  
ka rdeče rjave barve, pr. d. 13 cm,  
v. 1,7 cm.

---

**1230 SE 583, sek. XI, kv. 27, XVII,  
kv. 13, inv. št. All 2683-65**  
Odlomek dna posode, fina kerami-  
ka rdeče rjave barve, pr. d. 20,3 cm,  
v. 0,7 cm.

---

**1231 SE 583, sek. XI, kv. 27, XVII,  
kv. 13, inv. št. All 2683-66**  
Odlomek dna posode, fina kerami-  
ka rdeče rjave barve, pr. d. 14 cm,  
v. 1 cm.

---

**1232 SE 583, sek. XI, kv. 27, XVII,  
kv. 13, inv. št. All 2683-67**  
Odlomek dna posode, fina keramika  
rdečo črne barve, pr. d. 20 cm,  
v. 0,8 cm.

---

**1233 SE 583, sek. XI, kv. 27, XVII,  
kv. 13, inv. št. All 2683-68**  
Odlomek dna posode, fina keramika  
oker barve, pr. d. 6,8 cm, v. 1,3 cm.

---

**1234 SE 583, sek. XI, kv. 27, XVII,  
kv. 13, inv. št. All 2683-69**  
Odlomek dna posode, fina keramika  
oker barve, pr. d. 12,3 cm, v. 3 cm.

---

**1235 SE 583, sek. XI, kv. 27, XVII,  
kv. 13, inv. št. All 2683-70**  
Odlomek dna posode, fina keramika  
oker barve, pr. d. 10 cm, v. 2 cm.

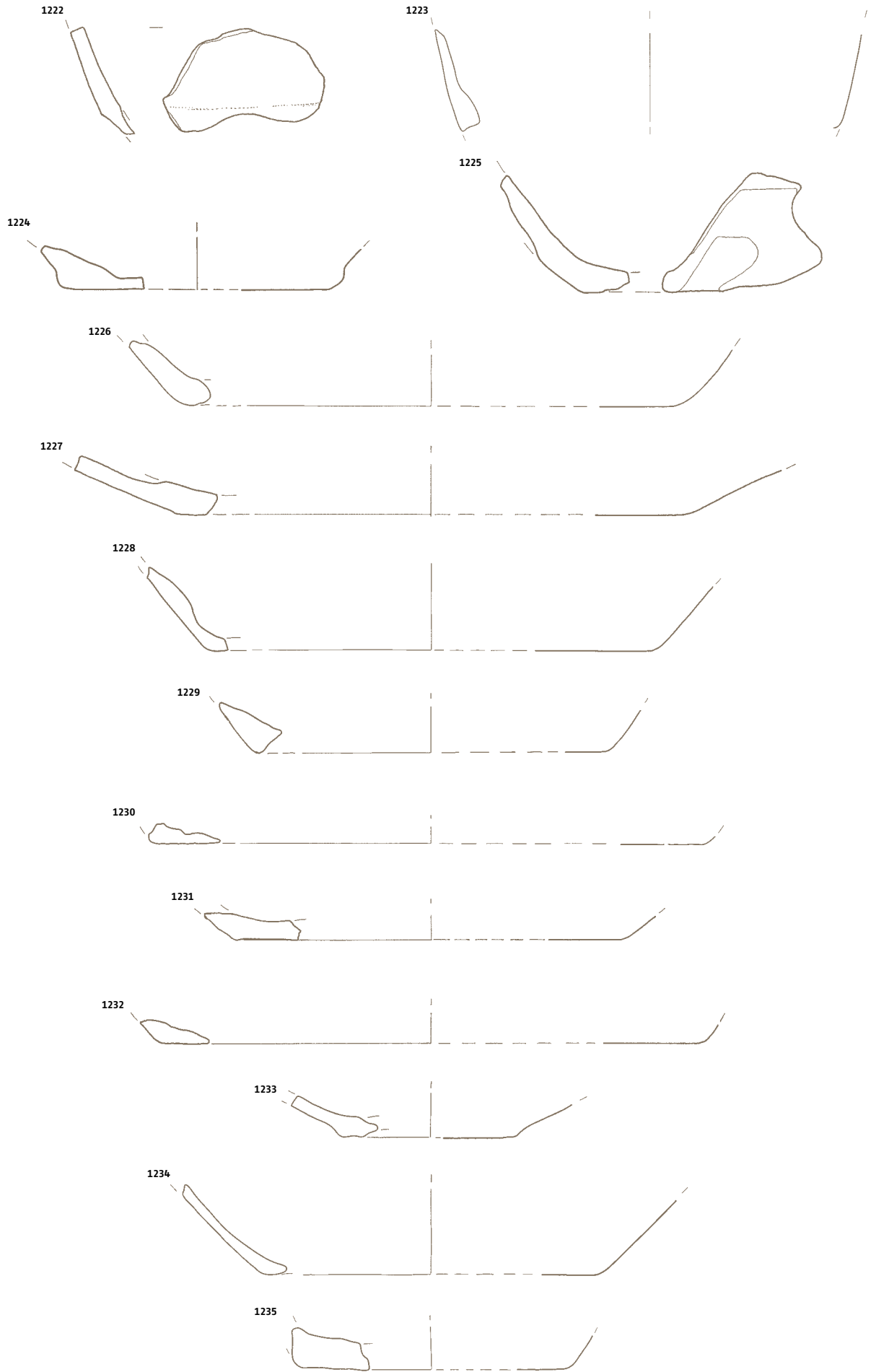

---

**1236 SE 583, sek. XI, kv. 27, XVII,  
kv. 13, inv. št. All 2683-71**  
Odlomek dna posode, fina keramika  
sive barve, pr. d. 9,2 cm, v. 2 cm.

---

**1237 SE 583, sek. XI, kv. 27, XVII,  
kv. 13, inv. št. All 2683-73**  
Odlomek dna posode, fina kerami-  
ka temno rjave barve, pr. d. 8,2 cm,  
v. 1 cm.

---

**1238 SE 583, sek. XI, kv. 27, XVII,  
kv. 13, inv. št. All 2683-74**  
Odlomek dna posode, fina kerami-  
ka temno rjave barve, pr. d. 12 cm,  
v. 2,8 cm.

---

**1239 SE 583, sek. XI, kv. 27, XVII,  
kv. 13, inv. št. All 2683-75**  
Odlomek dna posode, fina kerami-  
ka temno rjave barve, pr. d. 6 cm,  
v. 2,8 cm.

---

**1240 SE 583, sek. XI, kv. 27, XVII,  
kv. 13, inv. št. All 2683-76**  
Odlomek dna posode, fina keramika  
rjave barve, pr. d. 7,7 cm, v. 3,2 cm.

---

**1241 SE 583, sek. XI, kv. 27, XVII,  
kv. 13, inv. št. All 2683-77**  
Odlomek dna posode, fina keramika  
oker barve, pr. d. 21 cm, v. 2 cm.

---

**1242 SE 583, sek. XI, kv. 27, XVII,  
kv. 13, inv. št. All 2683-78**  
Odlomek dna posode, fina kerami-  
ka rdeče rjave barve, pr. d. 8,8 cm,  
v. 0,9 cm.

---

**1243 SE 583, sek. XI, kv. 27, XVII,  
kv. 13, inv. št. All 2683-79**  
Odlomek dna posode, fina kerami-  
ka rdeče rjave barve, pr. d. 15,7 cm,  
v. 1 cm.

---

**1244 SE 583, sek. XI, kv. 27, XVII,  
kv. 13, inv. št. All 2683-80**  
Odlomek dna posode, fina keramika  
sive barve, pr. d. 8 cm, v. 1,4 cm.

---

**1245 SE 583, sek. XI, kv. 27, XVII,  
kv. 13, inv. št. All 2683-81**  
Odlomek dna posode, fina keramika  
sive barve, pr. d. 25,5 cm, v. 1,8 cm.

---

**1246 SE 583, sek. XI, kv. 27, XVII,  
kv. 13, inv. št. All 2683-82**  
Odlomek dna posode, fina kerami-  
ka sivo rjave barve, pr. d. 13,8 cm,  
v. 1,4 cm.

---

**1247 SE 583, sek. XI, kv. 27, XVII,  
kv. 13, inv. št. All 2683-83**  
Odlomek dna posode, fina keramika  
rjave barve, š. 3,5 cm, v. 0,8 cm.

---

**1248 SE 583, sek. XI, kv. 27, XVII,  
kv. 13, inv. št. All 2683-84**  
Odlomek dna posode, fina keramika  
sive barve, š. 2,4 cm, v. 0,7 cm.

---

**1249 SE 583, sek. XI, kv. 27, XVII,  
kv. 13, inv. št. All 2683-85**  
Odlomek dna posode, fina keramika  
sivo rjave barve, pr. d. 8 cm,  
v. 1,7 cm.

---

**1250 SE 583, sek. XI, kv. 27, XVII,  
kv. 13, inv. št. All 2684**  
Okrogla ploščica iz ostenja posode s  
sredinsko luknjo, fina keramika rja-  
ve barve, š. 4,5 cm, v. 5 cm.



M 1:2

1236



1237

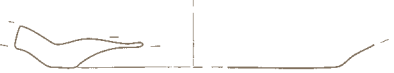

1238

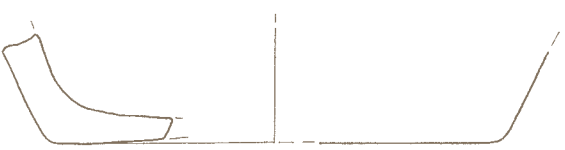

1239

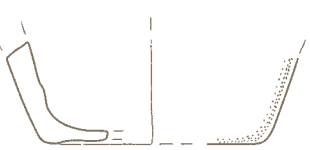

1240

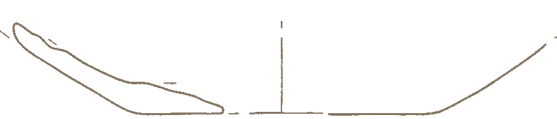

1241

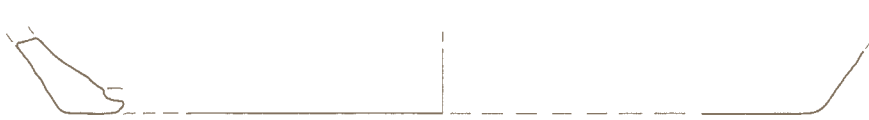

1242



1243



1244

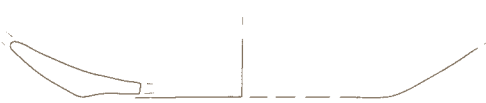

1245



1246

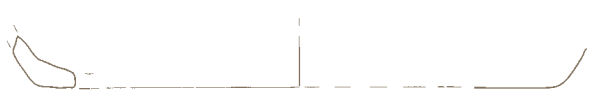

1247



1248



1250

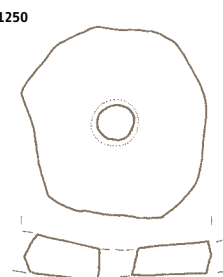

1249



SE 583

**1251 SE 583, sek. XI, kv. 27, XVII,  
kv. 13, inv. št. All 2685-1**

Odlomek ostenja bokala okrašenega z valovitim, narebrenim ostenjem, fina keramika oranžne barve, š. 10,5 cm, v. 12,1 cm.



**1252 SE 583, sek. XI, kv. 27, XVII,  
kv. 13, inv. št. All 2685-2**

Odlomek ostenja bokala z žlebom, fina keramika oranžne barve, š. 9,5 cm, v. 6,3 cm.

**1253 SE 583, sek. XI, kv. 27, XVII,  
kv. 13, inv. št. All 2685-3**

Odlomek ostenja bokala, okrašenega z dvema vodoravnima žleboma, fina keramika oranžne barve, š. 7,7 cm, v. 7,8 cm.

**1254 SE 583, sek. XI, kv. 27, XVII,  
kv. 13, inv. št. All 2685-4**

Odlomek ostenja bokala, okrašenega z narebrenim ostenjem, fina keramika rjave barve, š. 5,7 cm, v. 9,3 cm.



**1255 SE 583, sek. XI, kv. 27, XVII,  
kv. 13, inv. št. All 2685-5**

Odlomek ostenja bokala, okrašenega z vodoravnimi kanelurami, fina keramika svetlo rjave barve, š. 7,5 cm, v. 5,3 cm.

**1256 SE 583, sek. XI, kv. 27, XVII,  
kv. 13, inv. št. All 2685-6**

Odlomek ostenja bokala, okrašenega z narebrenim ostenjem, fina keramika oranžne barve, š. 6,7 cm, v. 4,9 cm.

**1257 SE 583, sek. XI, kv. 27, XVII,  
kv. 13, inv. št. All 2685-7**

Odlomek ostenja bokala, okrašenega z narebrenim ostenjem, fina keramika rjave barve, izdelana na lončarskem vretenu, š. 6,5 cm, v. 8,2 cm.

**1258 SE 583, sek. XI, kv. 27, XVII,  
kv. 13, inv. št. All 2685-8**

Odlomek ostenja bokala, okrašenega z narebrenim ostenjem, fina keramika oranžno rjave barve, š. 5,7 cm, v. 4,7 cm.

**1259 SE 583, sek. XI, kv. 27, XVII,  
kv. 13, inv. št. All 2685-9**

Odlomek ostenja bokala, okrašenega z narebrenim ostenjem, fina keramika rjave barve, š. 5 cm, v. 5,5 cm.



**1260 SE 583, sek. XI, kv. 27, XVII,  
kv. 13, inv. št. All 2685-10**

Odlomek ostenja bokala, okrašenega z dvema vodoravnima kanelurama, fina keramika rjave barve, š. 6,8 cm, v. 4,1 cm.

**1261 SE 583, sek. XI, kv. 27, XVII,  
kv. 13, inv. št. All 2685-11**

Odlomek ostenja bokala, okrašenega z vodoravnimi kanelurami, fina keramika oranžno rjave barve, š. 4 cm, v. 6 cm.

**1262 SE 583, sek. XI, kv. 27, XVII,  
kv. 13, inv. št. All 2685-12**

Odlomek ostenja bokala, okrašenega z vodoravno kaneluro, fina keramika rjave barve, š. 5,5 cm, v. 4,8 cm.

**1263 SE 583, sek. XI, kv. 27, XVII,  
kv. 13, inv. št. All 2685-13**

Odlomek ostenja bokala, okrašenega z vodoravnimi žlebovi, fina keramika svetlo rjave barve, š. 6 cm, v. 3 cm.

1251

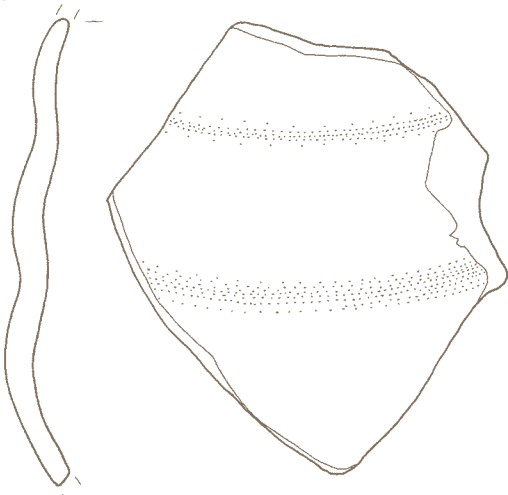

1252

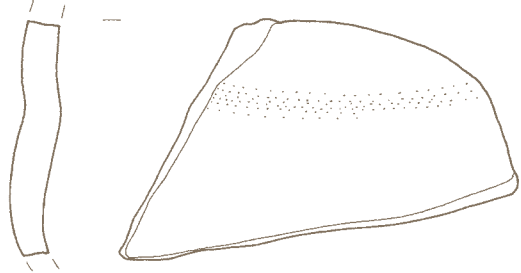

1253

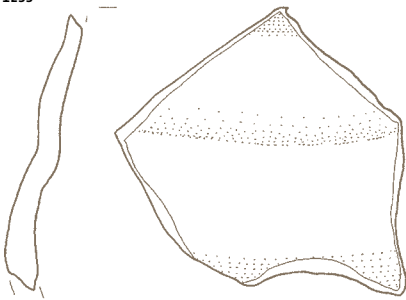

1254

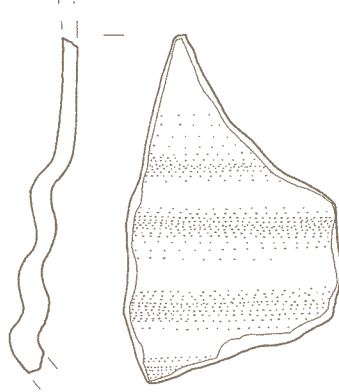

1255

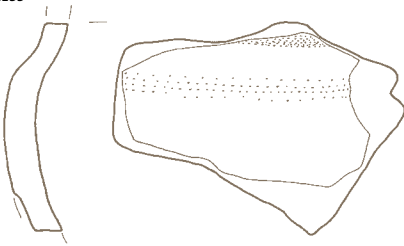

1256

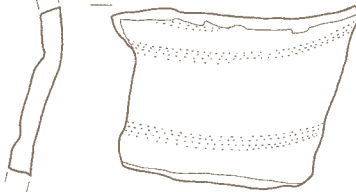

1257

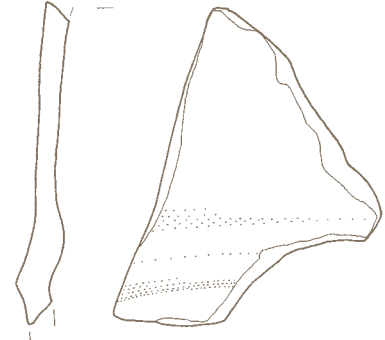

1258

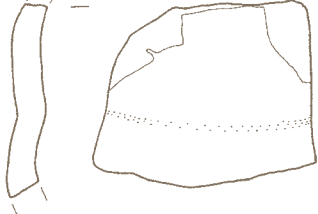

1259

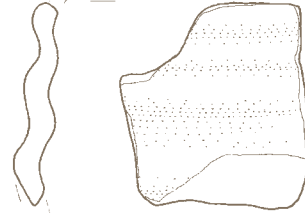

1260



1261

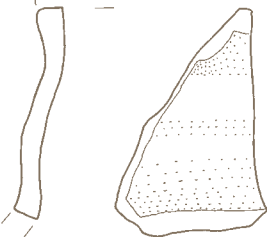

1262

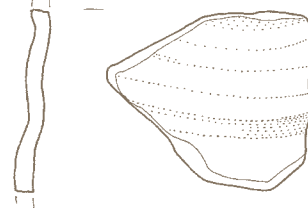

1263





---

**1264 SE 583, sek. XI, kv. 27, XVII,  
kv. 13, inv. št. All 2685-14**

Odlomek ostenja bokala, okrašenega z vodoravnimi žlebovi, fina keramika oker barve, š. 5,6 cm, v. 4,1 cm.

---

**1265 SE 583, sek. XI, kv. 27, XVII,  
kv. 13, inv. št. All 2685-15**

Odlomek ostenja bokala, okrašenega z vodoravnimi žlebovi, fina keramika rjave barve, š. 6,1 cm, v. 2 cm.

---

**1266 SE 583, sek. XI, kv. 27, XVII,  
kv. 13, inv. št. All 2685-16**

Odlomek ostenja bokala, okrašenega z vodoravnimi žlebom, fina keramika rjave barve, š. 7 cm, v. 2,9 cm.

---

**1267 SE 583, sek. XI, kv. 27, XVII,  
kv. 13, inv. št. All 2685-17**

Odlomek ostenja posode z kanalom, fina keramika rjave barve, š. 4,5 cm, v. 3,7 cm.

---

**1268 SE 583, sek. XI, kv. 27, XVII,  
kv. 13, inv. št. All 2685-18**

Odlomek ostenja bokala, okrašene- ga z vodoravnim žlebom, fina kera- mika temno rjave barve, š. 3,8 cm, v. 3,8 cm.

---

**1269 SE 583, sek. XI, kv. 27, XVII,  
kv. 13, inv. št. All 2685-19**

Odlomek ostenja bokala, okrašenega z vodoravnim žlebom, fina keramika rjave barve, š. 5 cm, v. 3,3 cm.

---

**1270 SE 583, sek. XI, kv. 27, XVII,  
kv. 13, inv. št. All 2685-20**

Odlomek ostenja bokala, okrašenega z vodoravnim rebrom, fina keramika sivo rjave barve, š. 4,8 cm, v. 3 cm.

---

**1271 SE 583, sek. XI, kv. 27, XVII,  
kv. 13, inv. št. All 2685-21**

Odlomek ostenja bokala, okrašenega z vodoravnim rebrom, fina keramika sivo rjave barve, š. 4,5 cm, v. 3,1 cm.

---

**1272 SE 583, sek. XI, kv. 27, XVII,  
kv. 13, inv. št. All 2685-22**

Odlomek ostenja bokala, okrašene- ga z vodoravnim rebrom, fina kera- mika temno rjave barve, š. 4,9 cm, v. 2,1 cm.

---

---

**1273 SE 583, sek. XI, kv. 27, XVII,  
kv. 13, inv. št. All 2685-23**

Odlomek ostenja bokala, okrašenega z vodoravnimi kanelurami, fina ke- ramika oker barve, š. 4,5 cm, v. 3,5 cm.

---

**1274 SE 583, sek. XI, kv. 27, XVII,  
kv. 13, inv. št. All 2685-24**

Odlomek ostenja bokala, fina kera- mika sivo rjave barve, š. 4,7 cm, v. 2,6 cm.

---

**1275 SE 583, sek. XI, kv. 27, XVII,  
kv. 13, inv. št. All 2685-25**

Odlomek ostenja bokala, okrašenega z vodoravnimi rebrom, fina kerami- ka sivo rjave barve, š. 4 cm, v. 2,4 cm.

---

**1276 SE 583, sek. XI, kv. 27, XVII,  
kv. 13, inv. št. All 2685-26**

Odlomek ostenja bokala, okrašene z vodoravnimi rebri, fina keramika rjave barve, š. 3,8 cm, v. 2,6 cm.

---

**1277 SE 583, sek. XI, kv. 27, XVII,  
kv. 13, inv. št. All 2685-27**

Odlomek ostenja bokala, fina kera- mika temno rjave barve, š. 3,1 cm, v. 2,5 cm.

---

**1278 SE 583, sek. XI, kv. 27, XVII,  
kv. 13, inv. št. All 2685-28**

Odlomek ostenja posode, okrašene- ga z vodoravno kaneluro, fina kera- mika oranžne barve, š. 2,5 cm, v. 3,6 cm.

---

**1279 SE 583, sek. XI, kv. 27, XVII,  
kv. 13, inv. št. All 2685-29**

Odlomek ostenja posode, okrašene z vodoravnimi kanelurami, fina ke- ramika sivo rjave barve, š. 4,5 cm, v. 2,6 cm.

---

**1280 SE 583, sek. XI, kv. 27, XVII,  
kv. 13, inv. št. All 2685-30**

Odlomek ostenja posode, okraše- ne z vodoravno kaneluro, fina kera- mika oranžno rjave barve, š. 4 cm, v. 3,6 cm.

---

**1281 SE 583, sek. XI, kv. 27, XVII,  
kv. 13, inv. št. All 2685-31**

Odlomek ostenja posode, okrašene z vodoravnimi žlebovi, fina keramika oker barve, š. 3,8 cm, v. 2,2 cm.

---

---

**1282 SE 583, sek. XI, kv. 27, XVII,  
kv. 13, inv. št. All 2685-32**

Odlomek ostenja posode, okrašene z vodoravnim rebrom, fina keramika rjave barve, š. 3 cm, v. 1,5 cm.

---

M 1:2

1264

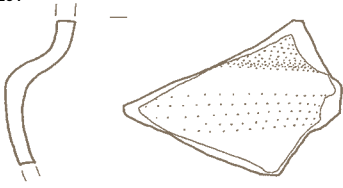

1265

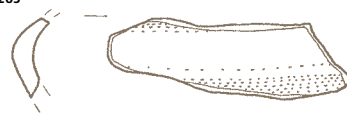

1266

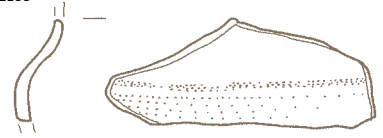

1267

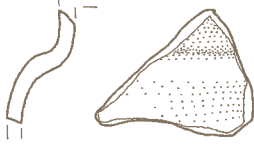

1268

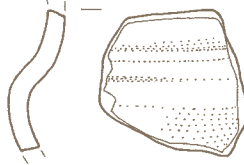

1269

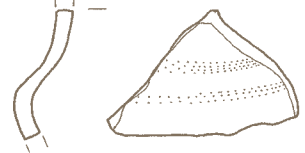

1270

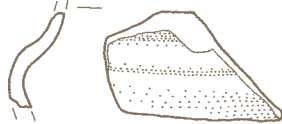

1271

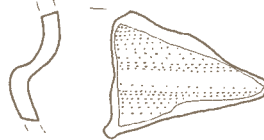

1272



1273

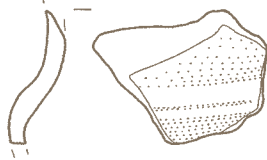

1274

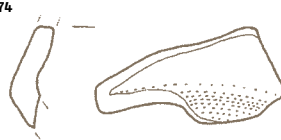

1275

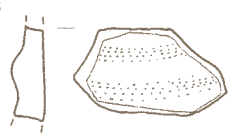

1276

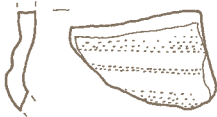

1277



1278

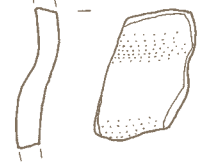

1279

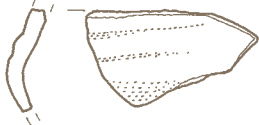

1280

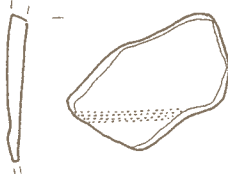

1281



1282



SE 583 1278-1284  
SE 585 1285

## Antična keramika

### Plast (SE 2)

**1283 SE 583, sek. XI, kv. 27, XVII, kv. 13, inv. št. All 2685-33**  
Odlomek ostenja posode, fina keramika sivo rjave barve, š. 3 cm, v. 3,5 cm.

**1284 SE 583, sek. XI, kv. 27, XVII, kv. 13, inv. št. All 2685-34**  
Odlomek ostenja posode, okrašene z navzkrižnim glavničastim okrasom, grafitna keramika sive barve, š. 7 cm, v. 3,5 cm.

### Stojka (SE 585)

**1285 SE 585, sek. XI, kv. 27, inv. št. All 3553**  
Odlomek ustja posode, fina keramika temno rjave barve, š. 6 cm, v. 3,6 cm.



**1286 SE 002, sek. XVII, kv. 8, inv. št. All 1714**  
Odlomek lonca, okrašenega z vodoravnimi in navpičnimi žlebovi, keramika sivo rjave barve, v. 12 cm, pr. u. 24,4 cm.



**1290 SE 353, sek. XII, kv. 2, inv. št. All 2482-2**  
Odlomek ustja tere sigilate, fina keramika oranžne barve z sledmi rdečega premaza, v. 2,4 cm, pr. u. 9,3 cm.

### Shrabna jama (SE 351)

**1287 SE 351, sek. XI, kv. 26, inv. št. All 2476**  
Odlomek ustja sklede, fina keramika oranžne barve, š. 5,5 cm, v. 4 cm.

### Jami (SE 451, 559)

**1291 SE 451, sek. XVII, kv. 1, inv. št. All 2535**  
Odlomek lonca okrašenega z navzkrižnim glavničastim okrasom, keramika temno rjave barve, v. 20,2 cm, pr. u. 36,2 cm.

### Zemljanka (SE 353)

**1288 SE 353, sek. XII, kv. 2, inv. št. All 2484-1**  
Odlomek ustja trinožnika okrašenega, z vodoravnimi rebri, fina keramika temno rjave barve, š. 4,5 cm, v. 3,1 cm.



**1289 SE 353, sek. XII, kv. 2, inv. št. All 2482-1**  
Odlomek tere sigilate, fina keramika oranžne barve z sledmi rdečega premaza, š. 5,5 cm, v. 5,3 cm, db. 1,3 cm.



M 1:2  
M 1:3 1291, 1292

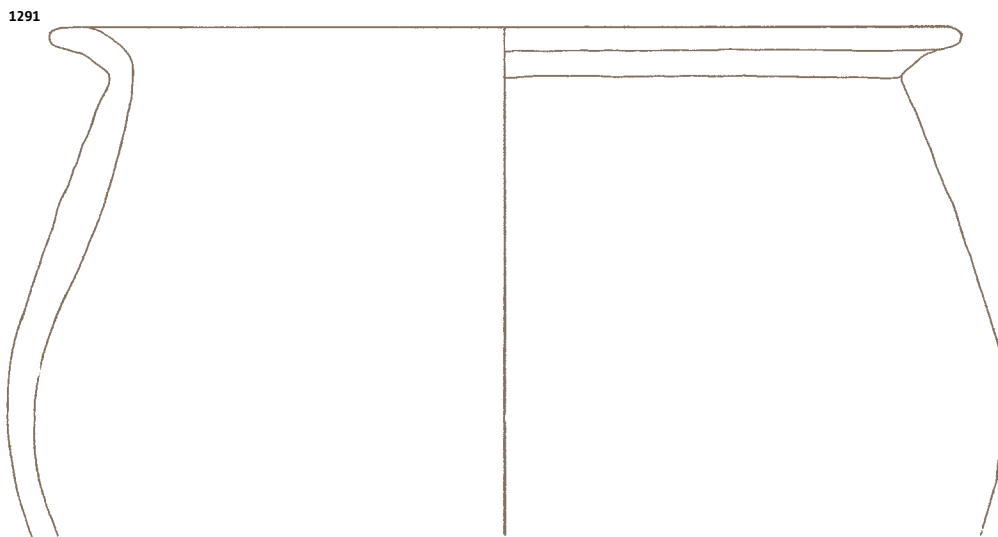
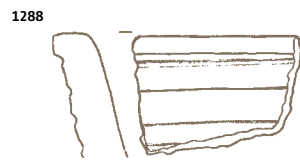
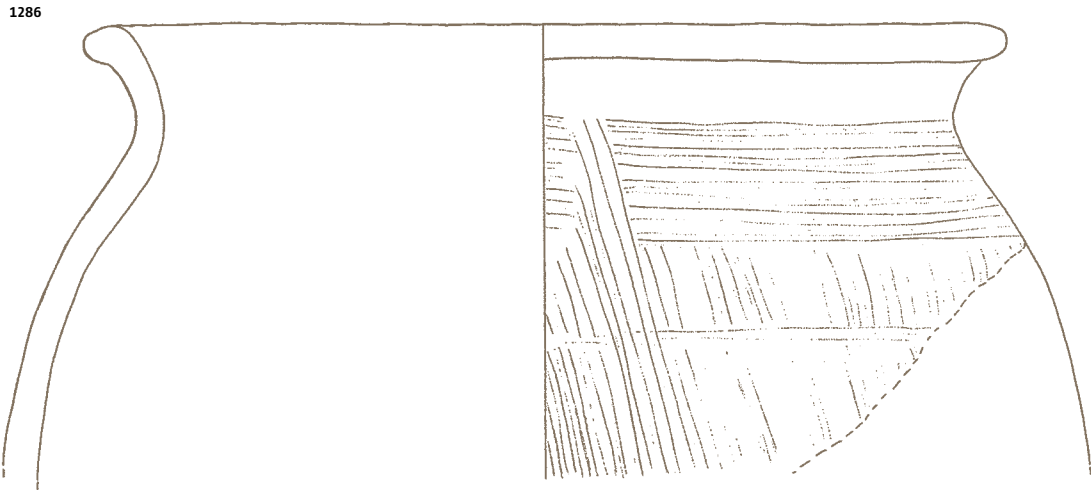
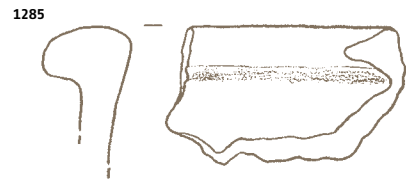
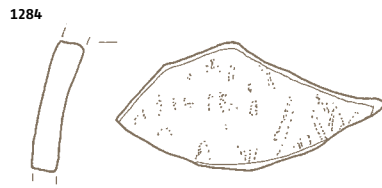
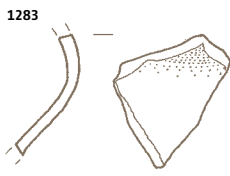

SE 2 1286  
SE 351 1287  
SE 353 1288-1290  
SE 451 1291, 1292

---

**1292 SE 451, sek. XVII, kv. 1,**

**inv. št. All 2536**

Odlomek dna posode okrašene z vodoravnimi kanelurami, fina keramika temno rjave barve, v. 17,8 cm, pr. d. 9 cm.

---

**1293 SE 451, sek. XVII, kv. 1,**

**inv. št. All 2539-2**

Odlomek ostenja posode okrašen z glavničastim okrasom, groba keramika rdeče rjave barve, š. 10,5 cm, v. 6,4 cm.



---

**1296 SE 559, sek. XXIII, kv. 6,**

**inv. št. All 2639**

Odlomek lonca okrašenega z glavničastim okrasom in črnim premazom, groba keramika sivo rjave barve, v. 15 cm, pr. u. 28 cm.



---

**1294 SE 451, sek. XVII, kv. 1,**

**inv. št. All 2537**

Noga posode okrašene z vodoravnimi kanelurami na ostenju in navpičnimi vrezji, fina keramika rjave barve, pr. d. 8,5 cm, v. 6 cm.



---

**1295 SE 451, sek. XVII, kv. 1,**

**inv. št. All 2539-4**

Odlomek ostenja posode okrašen z navpičnimi vrezji, groba keramika sivo rjave barve, v. 3,8 cm, najširši pr. 16,9 cm.



1292

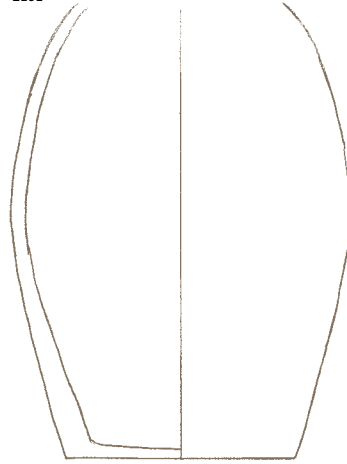

1293



1294

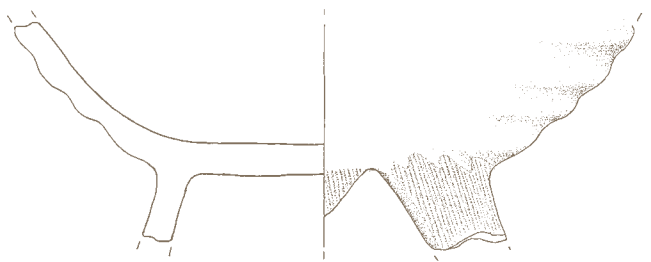

1295



1296

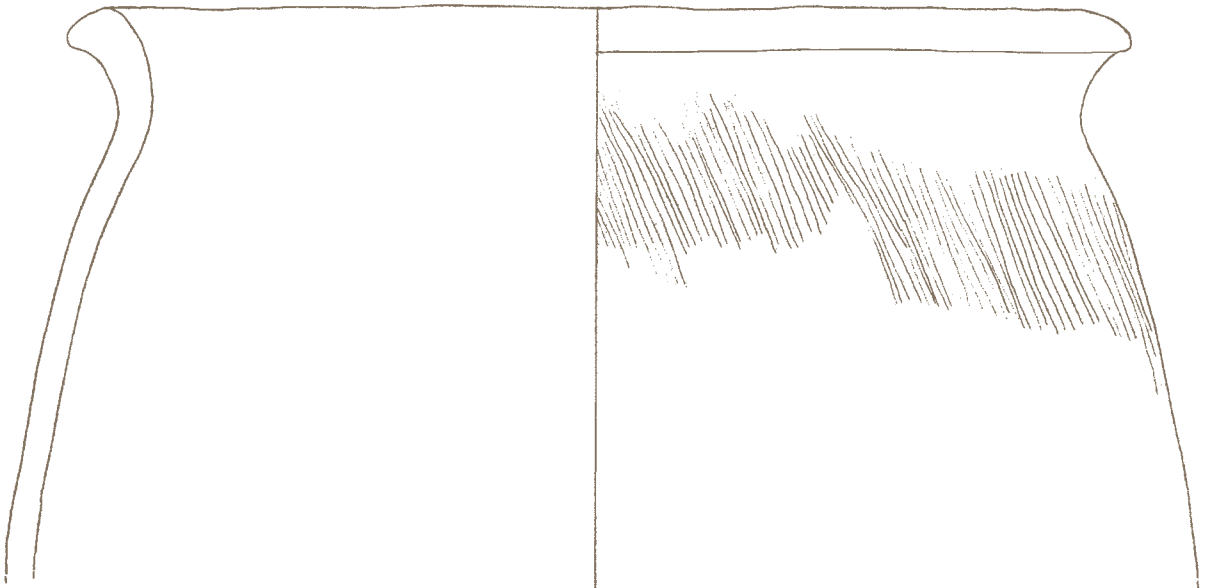

SE 451 1293-1295  
SE 559 1296

## Zgodnesrednjeveška keramika

### 1297 Koncentracija keramike na plasti SE 6

1297 SE 6, sek. I, kv. 16; inv. št. All 1472-1

Odlomek ustja lonca, groba keramika rjave barve, š. 5 cm, v. 2,3 cm.

### 1298 SE 6, sek. I, kv. 16; inv. št. All 1472-2

Odlomek ustja sklede, groba keramika črne barve, š. 2,8 cm, v. 2,6 cm.

### 1299 SE 6, sek. I, kv. 17-18; inv. št. All 1477

Odlomek ostenja posode, okrašene z vodoravnimi in valovitim glavničastim okrasom, groba keramika črno rjave barve, š. 3,6 cm, v. 3,8 cm.

### Odpadni jami (SE 26, 80)

### 1300 SE 26, sek. I, kv. 7; inv. št. All 1684

Odlomek lonca, groba keramika črno rjave barve, prostoročne izdelave, pr. u. 17,5 cm, v. 8,6 cm.



### 1301 SE 81, sek. II, kv. 13-14, inv. št. All 2001-1

Odlomek lonca, groba keramika rjave barve, prostoročne izdelave, v. 5 cm, pr. u. 14,4 cm.



### 1302 SE 81, sek. II, kv. 13-14, inv. št. All 2001-2

Odlomek izvihanega ustja posode, groba keramika črno rjave barve, š. 3,3 cm, v. 3 cm.

### 1303 SE 81, sek. II, kv. 13-14; inv. št. 2001-3

Odlomek izvihanega ustja posode, groba keramika oker barve, š. 4,1 cm, v. 2,6 cm.

### 1304 SE 81, sek. II, kv. 13-14, inv. št. All 2002-2

Odlomek dna posode, groba keramika temno rjave barve, pr. d. 10,1 cm, v. 1,8 cm.

### 1305 SE 81, sek. II, kv. 13-14, inv. št. All 2002-4

Odlomek dna posode, groba keramika rjave barve, š. 4,5 cm, v. 4,5 cm.

### 1306 SE 81, sek. II, kv. 13-14, inv. št. All 2002-5

Odlomek dna posode, groba keramika rjavo oranžne barve, š. 5 cm, v. 4 cm.

### Shrambna jama (SE 92)

### 1307 SE 92, sek. II, kv. 4-5, inv. št. All 2032-1

Odlomek lonca, groba keramika črno rjave barve, prostoročne izdelave, v. 7,7 cm, pr. u. 19 cm.



M 1:2

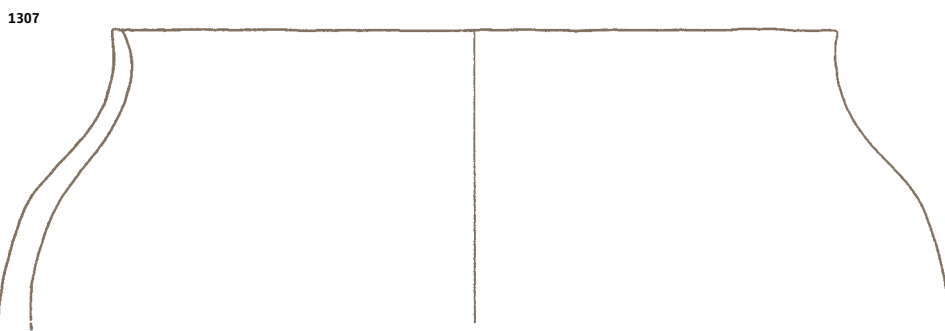
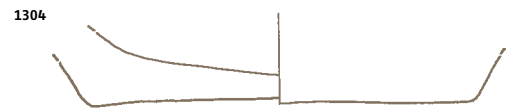
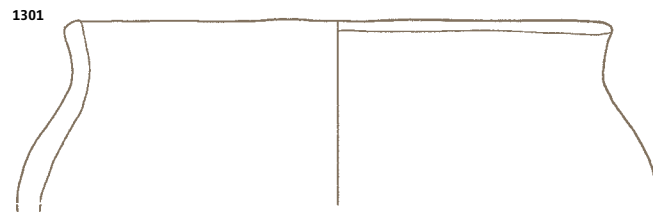
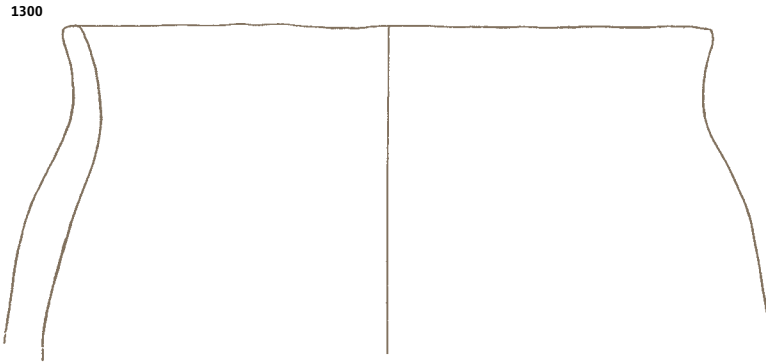
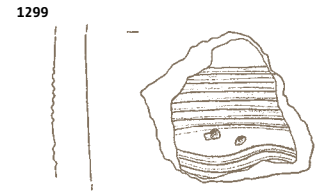

SE 6 1297-1299  
SE 26 1300  
SE 81 1301-1306  
SE 92 1307

---

**1308 SE 92, sek. II, kv. 4-5,**

**inv. št. All 2032-2**

Odlomek lonca, groba keramika temno rjave barve, prostoročne izdelave, v. 7,3 cm, pr. u. 19,1 cm.



---

**1309 SE 92, sek. II, kv. 4-5,**

**inv. št. All 2032-3**

Odlomek lonca, groba keramika temno rjave barve, prostoročne izdelave, v. 8,7 cm, pr. u. 16,8 cm.



---

**1311 SE 92, sek. II, kv. 4-5,**

**inv. št. All 2023-5**

Odlomek rahlo izvihanega ustja lonca, groba keramika temno rjave barve, prostoročne izdelave, dl 4,8 cm, pr. u. 18 cm.



---

**1310 SE 92, sek. II, kv. 4-5,**

**inv. št. All 2032-4**

Odlomek izvihanega ustja lonca, groba keramika rjave barve, prostoročne izdelave, š. 7,7 cm, v. 8,5 cm.



---

**1312 SE 92, sek. II, kv. 4-5,**

**inv. št. All 2032-6**

Odlomek lonca, groba keramika sivo rjave barve, prostoročne izdelave, v. 7,3 cm, pr. u. 12 cm.

---

**1313 SE 92, sek. II, kv. 4-5: inv. št. 2032-7**

Odlomek lonca, groba keramika temno rjave barve, prostoročne izdelave, v. 6,8 cm, pr. u. 10,3 cm.

---

**1314 SE 92, sek. II, kv. 4-5,**

**inv. št. All 2032-8**

Odlomek lonca, groba keramika svetlo rjave barve, prostoročne izdelave, v. 5,6 cm, pr. u. 9,9 cm.

1308

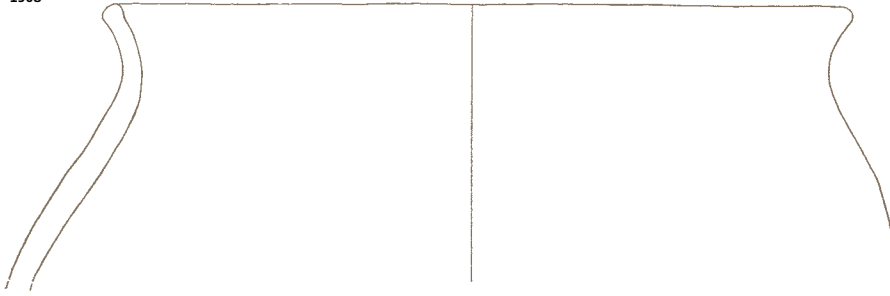

1309

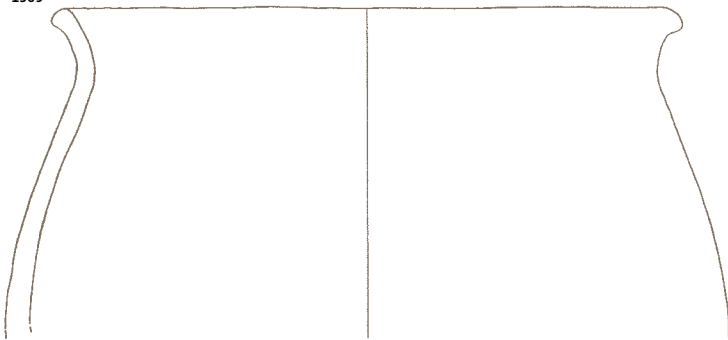

1310

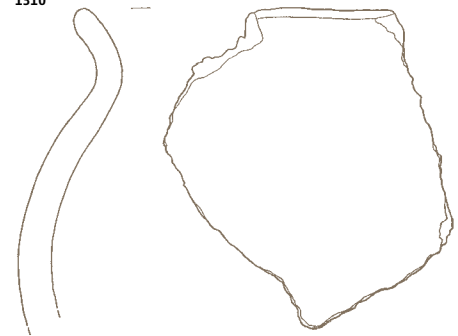

1311

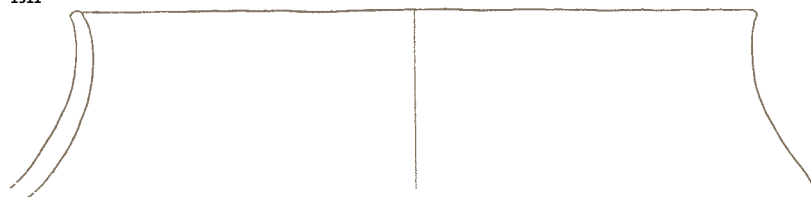

1312



1313

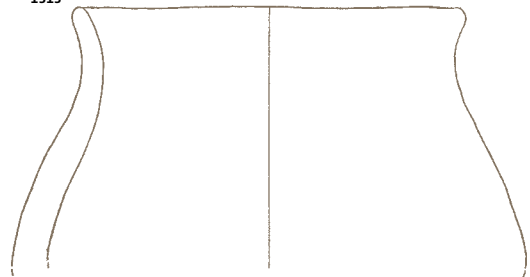

1314

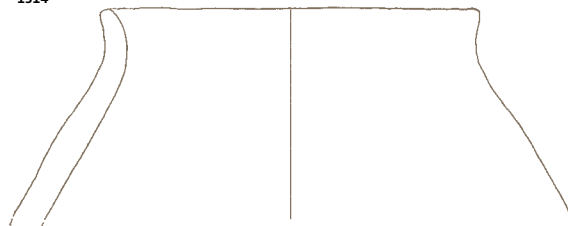

---

**1315 SE 92, sek. II, kv. 4-5,**

**inv. št. AII 2032-9**

Pekač, groba keramika rdeče rjave barve, prostoročne izdelave, v. 3,4 cm, pr. d. 19,8 cm, pr. u. 24 cm.

---

**1316 SE 92, sek. II, kv. 4-5,**

**inv. št. AII 2032-10**

Odlomek rahlo izvihanega ustja lonca, groba keramika sivo rjave barve, prostoročne izdelave, š. 6,4 cm, v. 8,3 cm.

---

**1317 SE 92, sek. II, kv. 4-5,**

**inv. št. AII 2032-11**

Odlomek izvihanega ustja posode, groba keramika rjave barve, prostoročne izdelave, š. 6,2 cm, v. 3,7 cm.

---

**1318 SE 92, sek. II, kv. 4-5,**

**inv. št. AII 2032-12**

Odlomek izvihanega ustja lonca, groba keramika rdeče rjave barve, prostoročne izdelave, š. 5,3 cm, v. 4 cm.

---

**1319 SE 92, sek. II, kv. 4-5,**

**inv. št. AII 2032-13**

Odlomek rahlo izvihanega ustja lonca, groba keramika sivo rjave in črne barve, prostoročne izdelave, š. 3,2 cm, v. 5 cm.

---

**1320 SE 92, sek. II, kv. 4-5,**

**inv. št. AII 2032-14**

Odlomek rahlo izvihanega ustja lonca, groba keramika svetlo rjave barve, prostoročne izdelave, š. 3,5 cm, v. 6,3 cm.

---

**1321 SE 92, sek. II, kv. 4-5,**

**inv. št. AII 2032-15 in 2032-16**

Odlomek izvihanega ustja lonca, groba keramika temno rjave barve, prostoročne izdelave, v. 3 cm, pr. u. 15 cm.

---

**1322 SE 92, sek. II, kv. 4-5,**

**inv. št. AII 2032-25**

Odlomek izvihanega ustja lonca, groba keramika rdeče rjave in sivo črne barve, prostoročne izdelave, š. 5,5 cm, v. 6,2 cm.

---

---

**1323 SE 92, sek. II, kv. 4-5,**

**inv. št. AII 2034**

Odlomek pekača, groba keramika svetlo rjave barve, prostoročne izdelave, š. 5,1 cm, v. 2,1 cm.

---

**1324 SE 92, sek. II, kv. 4-5,**

**inv. št. AII 2035-1**

Dno posode, groba keramika sivo rjave barve, prostoročne izdelave, pr. d. 10 cm, v. 8 cm.



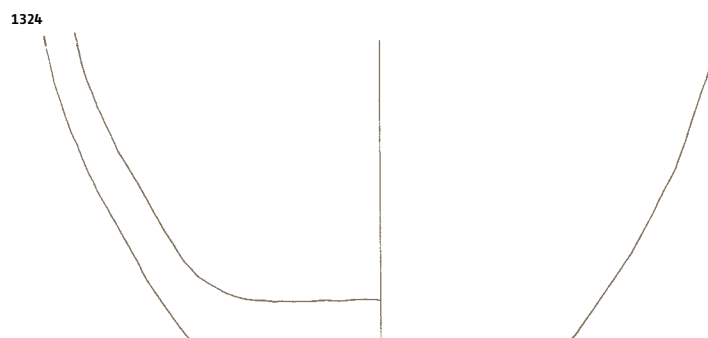
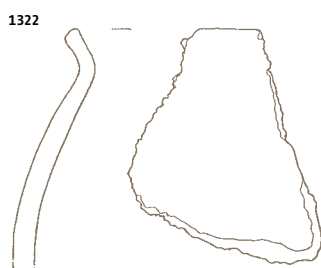
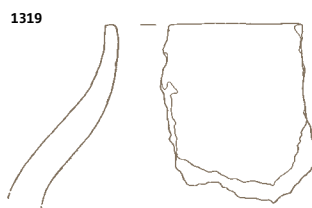
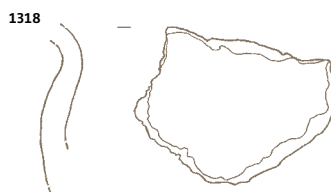
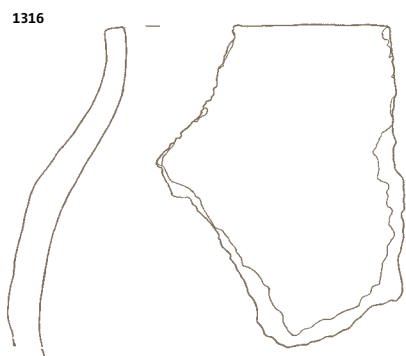

---

**1325 SE 92, sek. II, kv. 4-5,**

**inv. št. AII 2035-3**

Odlomek dna posode, groba keramika temno rjave barve, pr. d. 8,5 cm, v. 2,5 cm.

---

**1326 SE 92, sek. II, kv. 4-5,**

**inv. št. AII 2035-5**

Odlomek dna posode, groba keramika sivo rjave barve, š. 7,3 cm, v. 5 cm.

**Odpadne jame (SE 143, 155, 159, 176, 183, 199)**

---

**1327 SE 143, sek. III, kv. 4,**

**inv. št. AII 2107-1**

Odlomek lonca, groba keramika svetlo rjave barve, prostoročne izdelave, v. 8 cm, pr. u. 16 cm.



---

**1328 SE 143, sek. III, kv. 4,**

**inv. št. AII 2107-2**

Odlomek izvihanega ustja lonca, groba keramika svetlo rjave barve, š. 4 cm, v. 5 cm.

---

**1329 SE 143, sek. III, kv. 4,**

**inv. št. AII 2107-3**

Odlomek rahlo izvihanega ustja lonca, groba keramika temno rjave barve, š. 4 cm, v. 4 cm.

---

**1330 SE 143, sek. III, kv. 4,**

**inv. št. AII 2107-4**

Odlomek rahlo izvihanega ustja lonca, groba keramika rjavo oranžne barve, š. 3,8, v. 3 cm.

---

**1331 SE 143, sek. III, kv. 4,**

**inv. št. AII 2107-5**

Odlomek ustja posode, groba keramika svetlo rjave barve, š. 3 cm, v. 1,5 cm.

---

**1332 SE 143, sek. III, kv. 4,**

**inv. št. AII 2107-6**

Odlomek ustja posode, groba keramika rjave barve, š. 2,2 cm, v. 2,3 cm.

---

**1333 SE 143, sek. III, kv. 4,**

**inv. št. AII 2109-1**

Odlomek dna posode, groba keramika svetlo rjave barve, pr. d. 8 cm, v. 2 cm.

---

**1334 SE 143, sek. III, kv. 4,**

**inv. št. AII 2109-3**

Odlomek dna posode, groba keramika sive in črne barve, pr. d. 9 cm, v. 3 cm.

---

**1335 SE 155, sek. VI,**

**inv. št. AII 2137-1**

Odlomek ustja sklede, groba keramika rjave barve, š. 3,5 cm, v. 2,3 cm.

---

**1336 SE 155, sek. VI,**

**inv. št. AII 2137-2**

Odlomek pekača, groba keramika rjave barve, š. 3,6 cm v. 3,1 cm.

1325

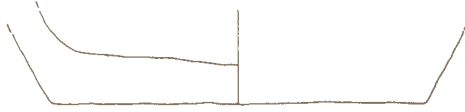

1326



1327

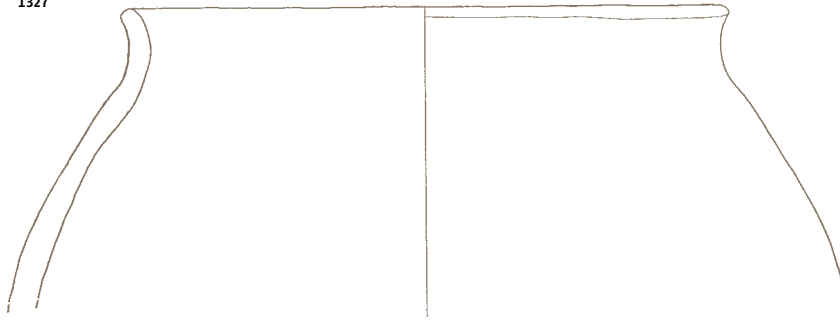

1328



1329

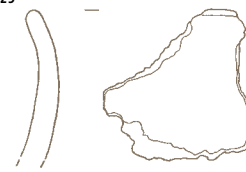

1330



1331



1332



1333



1334



1335



1336



SE 92 1322-1326  
SE 143 1327-1334



---

**1337 SE 159, sek. IV, kv. 13,**

**inv. št. AII 2147-1**

Odlomek lonca, groba keramika temno rjave in črno rjave barve, prostoročne izdelave, v. 7,4 cm, pr. u. 18 cm.

---

**1338 SE 159, sek. IV, kv. 13,**

**inv. št. AII 2147-2**

Odlomek lonca, groba keramika temno rjave barve, prostoročne izdelave, v. 5,3 cm, pr. u. 17 cm.

---

**1339 SE 159, sek. IV, kv. 13,**

**inv. št. AII 2147-3**

Odlomek izvihanega ustja lončka, groba keramika temno rjave barve, š. 2,5 cm, v. 1,5 cm.

---

**1340 SE 159, sek. IV, kv. 13,**

**inv. št. AII 2148-2**

Odlomek dna posode, groba keramika svetlo rjave in črne barve, š. 4 in v. 3,5 cm.

---

**1341 SE 159, sek. IV, kv. 13,**

**inv. št. AII 2150**

Odlomek lonca, groba keramika temno rjave barve, prostoročna izdelava, v. 11,4 cm, pr. u. 21 cm.

---

**1342 SE 176, sek. III, kv. 9,**

**inv. št. AII 2216**

Odlomek ustja sklede, groba keramika rjave in rdeče rjave barve, š. 4,3 cm, v. 3,3 cm.

---

**1343 SE 176, sek. III, kv. 9,**

**inv. št. AII 2217-1**

Dno posode, groba keramika rdeče rjave in črno rjave barve, pr. d. 10 cm, v. 3 cm.

---

**1344 SE 176, sek. III, kv. 9,**

**inv. št. AII 2217-4**

Odlomek dna posode, groba keramika oker in temno rjave barve, pr. d. 10 cm, v. 3,2 cm.

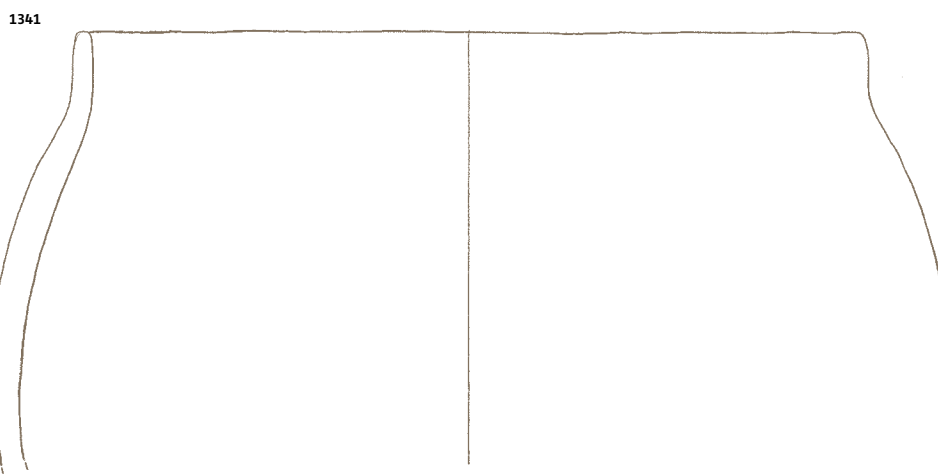
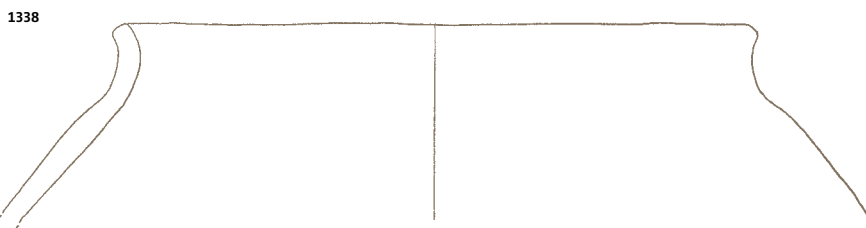
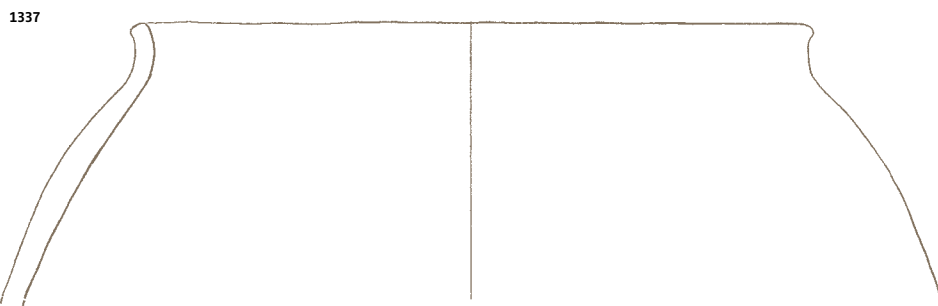

SE 155 1335, 1336  
SE 159 1337-1341  
SE 176 1342-1344

---

**1345 SE 183, sek. III, kv. 12,**  
**inv. št. AII 2237**

Lonček, groba keramika rjave barve, prostoročne izdelave, pr. d. 7,8 cm, v. 6,8 cm, pr. u. 9,1 cm.



---

**1346 SE 183, sek. III, kv. 12,**  
**inv. št. AII 2238**

Odlomek vijčica, groba keramika sive barve, š. 2 cm, v. 3,2 cm, db. 1 cm.



---

**1347 SE 183, sek. III, kv. 12,**  
**inv. št. AII 2239**

Dno posode, groba keramika rjavo oranžne in črno rjave barve, pr. d. 8,5 cm, v. 9 cm.



---

**1348 SE 183, sek. III, kv. 12,**  
**inv. št. AII 2240-1**

Odlomek izvihane ustja lonca, groba keramika svetlo rjave in rjave barve, š. 6,2 cm, v. 3,8 cm.

---

**1349 SE 183, sek. III, kv. 12,**  
**inv. št. AII 2240-2**

Odlomek rahlo izvihane ustja lonca, groba keramika svetlo rjave barve, š. 4,4 cm, v. 5,1 cm.

---

**1350 SE 183, sek. III, kv. 12,**  
**inv. št. AII 2240-3**

Odlomek ustja lončka, groba keramika svetlo rjave barve, š. 4,3 cm, v. 4,3 cm.

---

**1351 SE 183, sek. III, kv. 12,**  
**inv. št. AII 2240-4**

Odlomek sklede, groba keramika rjave barve, š. 3,4 cm, v. 2,3 cm.

---

**1352 SE 183, sek. III, kv. 12,**  
**inv. št. AII 2240-5**

Odlomek rahlo izvihane ustja lonca, groba keramika svetlo rjave in temno rjave barve, š. 3 cm, v. 5 cm.

---

**1353 SE 183, sek. III, kv. 12,**  
**inv. št. AII 2240-6**

Odlomek ustja posode, groba keramika svetlo rjave barve, š. 1,5 cm, v. 2 cm.

---

**1354 SE 199, sek. III, kv. 6,**  
**inv. št. AII 2259-1**

Odlomek izvihane ustja posode, groba keramika temno rjave barve, š. 3,6 cm, v. 4,7 cm.

---

**1355 SE 199, sek. III, kv. 6,**  
**inv. št. AII 2259-2**

Odlomek ustja sklede, groba keramika oker barve, š. 2,2 cm, v. 3,4 cm.

---

**1356 SE 199, sek. III, kv. 6,**  
**inv. št. AII 2259-3**

Odlomek ustja posode, groba keramika oker barve, š. 2,3 cm, v. 2,5 cm.

---

**1357 SE 199, sek. III, kv. 6,**  
**inv. št. AII 2259-4**

Odlomek ustja posode, groba keramika rjave barve, š. 2,4 cm, v. 2,3 cm.

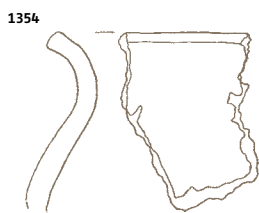
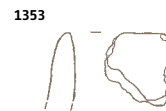
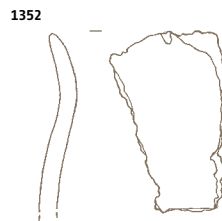
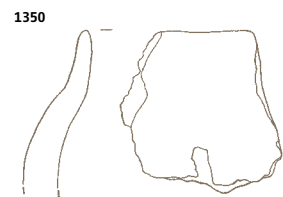
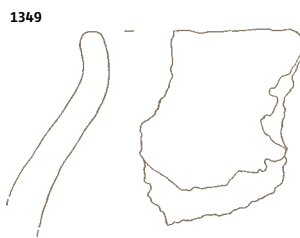
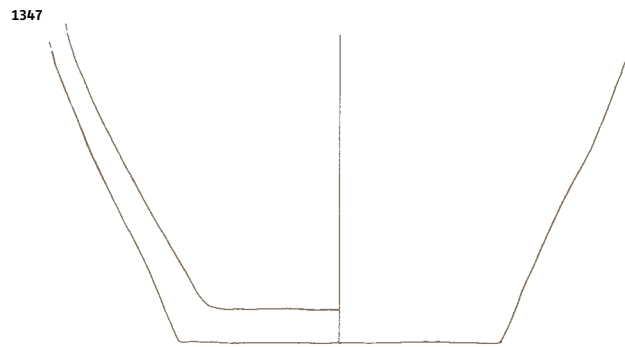
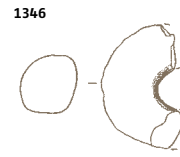
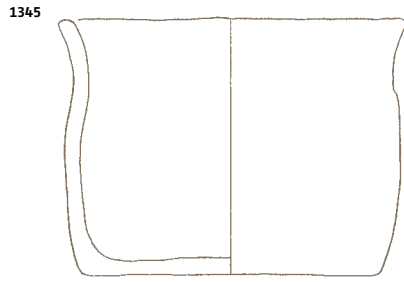

SE 183 1345-1353  
SE 199 1354-1357

**1358 SE 199, sek. III, kv. 6,**  
**inv. št. All 2262-1**

Odlomek lonca, groba keramika rde-  
če rjave in temno rjave barve, pro-  
storočne izdelave, v. 12 cm,  
pr. u. 22,9 cm.

**1359 SE 199, sek. III, kv. 6,**  
**inv. št. All 2263-1**

Pekač, groba keramika rjave barve,  
prostoročne izdelave, pr. u. 23,5 cm,  
pr. d. 22 cm, v. 2,5 cm.

**1360 SE 199, sek. III, kv. 6,**  
**inv. št. All 2263-2**

Odlomek pekača, groba keramika  
rjave barve, prostoročne izdelave,  
š. 4 cm, v. 2 cm.



### Zemljanka (SE 273)

**1361 SE 273, sek. X, kv. 11,**  
**inv. št. All 2394-1**

Lonec, okrašen z valovnico in vodo-  
ravnimi črtami, groba keramika rja-  
ve in črno rjave barve, prostoročne  
izdelave in dodelan na lončarskem  
vretenu, v. 14,5 cm, pr. u. 25,5 cm.

**1362 SE 273, sek. X, kv. 11,**  
**inv. št. All 2394-3**

Odlomek ustja lonca, groba kerami-  
ka črne barve, š. 2,5 cm, v. 4 cm.

**1363 SE 273, sek. X, kv. 11,**  
**inv. št. All 2394-4**

Odlomek ostenja posode okrašene  
z valovnico in vodoravnimi črtami,  
groba keramika rjave in črno rjave  
barve, prostoročne izdelave in do-  
delana na lončarskem vretenu,  
š. 13 cm, v. 8 cm.

**1364 SE 273, sek. X, kv. 11,**  
**inv. št. All 2394-6**

Odlomek ostenja posode okraše-  
ne z valovnico in vodoravnimi črta-  
mi, groba keramika črno rjave bar-  
ve, prostoročne izdelave in dodelana  
na lončarskem vretenu, š. 5,5 cm,  
v. 7,4 cm.

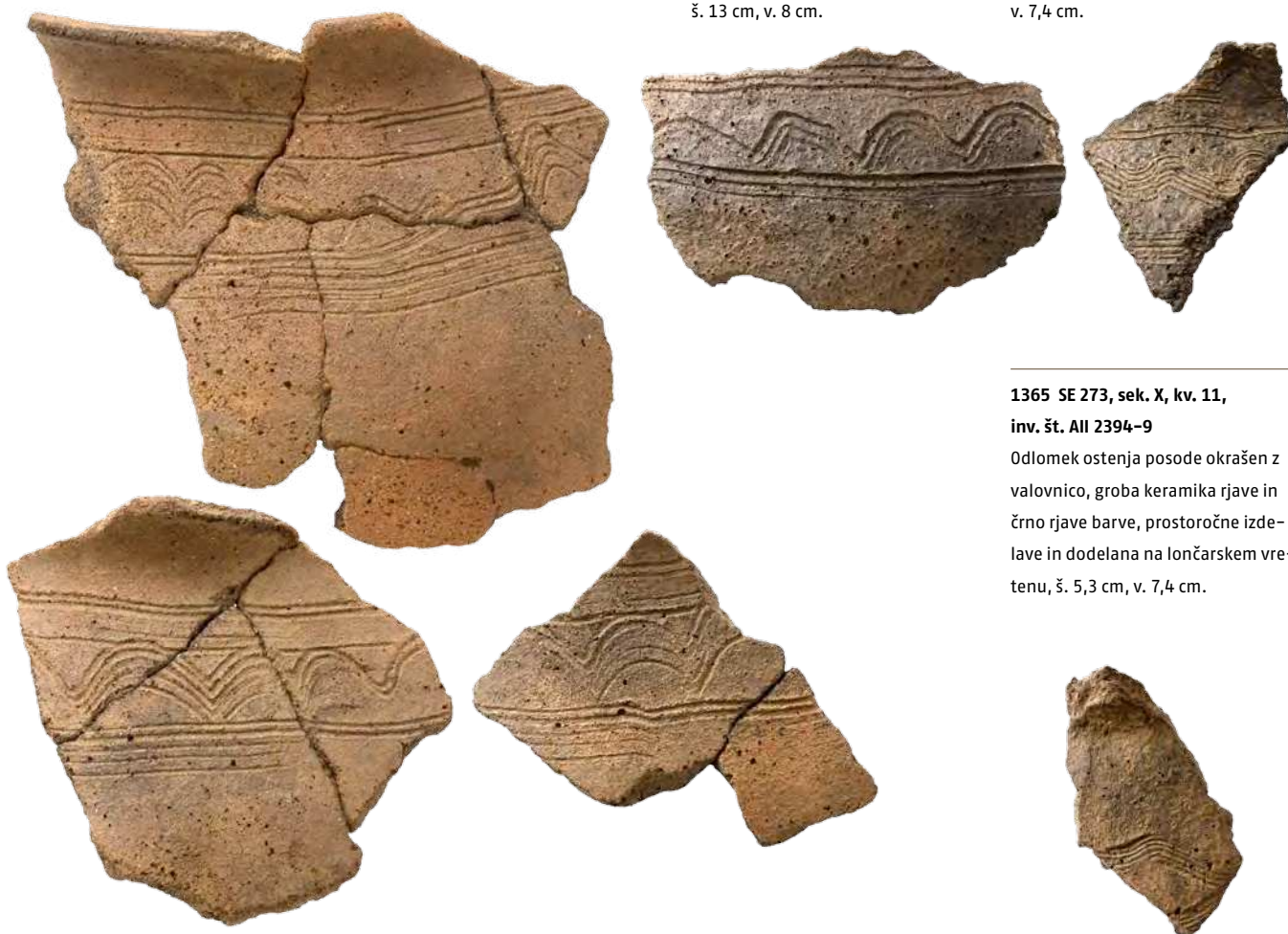

**1365 SE 273, sek. X, kv. 11,**  
**inv. št. All 2394-9**

Odlomek ostenja posode okrašen z  
valovnico, groba keramika rjave in  
črno rjave barve, prostoročne izde-  
lave in dodelana na lončarskem vre-  
tenu, š. 5,3 cm, v. 7,4 cm.

1358

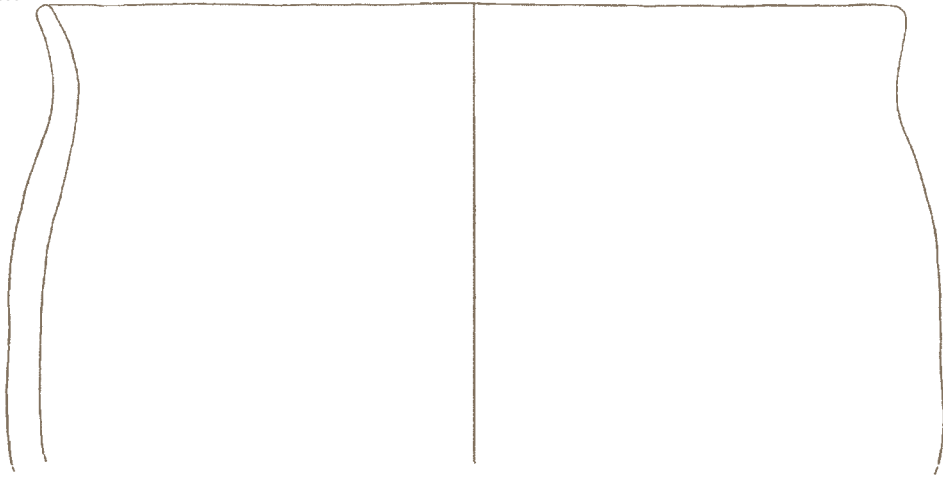

1359

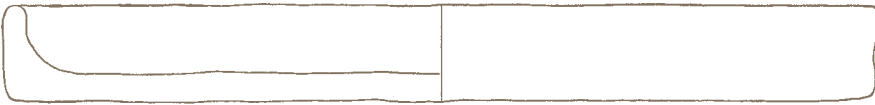

1360



1361

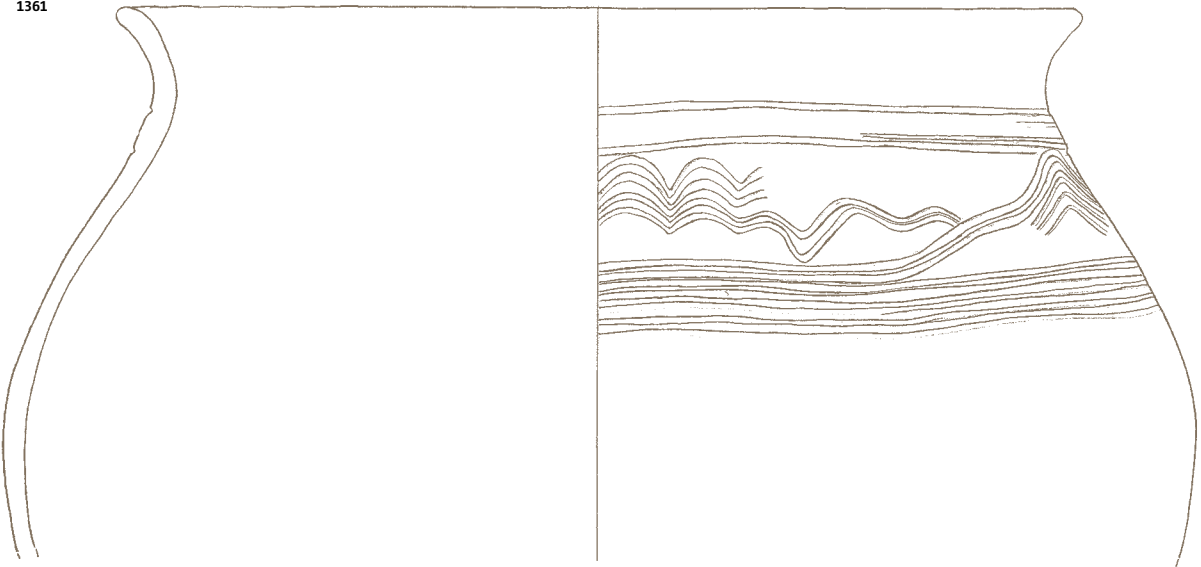

1362



1363

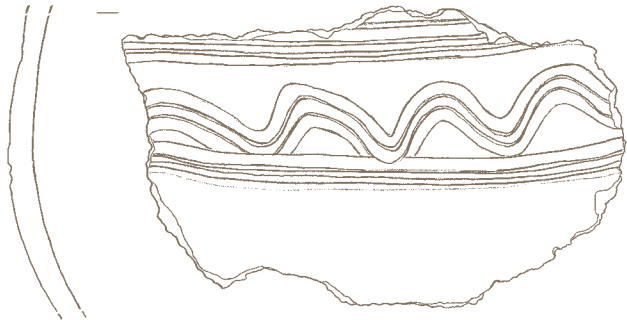

1364



1365

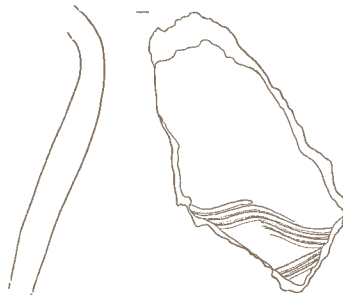

SE 199 1358-1360  
SE 273 1361-1365

---

**1366 SE 273, sek. X, kv. 11,**

**inv. št. All 2395-1**

Odlomek lonca, groba keramika rjave barve, prostoročne izdelave, v. 14,3 cm, pr. u. 15,6 cm.

---

**1367 SE 273, sek. X, kv. 11,**

**inv. št. All 2395-2**

Odlomek rahlo izvihanega ustja lonca, groba keramika temno rjave barve, v. 5,6 cm, pr. u. 28,5 cm.

---

**1368 SE 273, sek. X, kv. 11,**

**inv. št. All 2395-3**

Odlomek rahlo izvihanega ustja lonca, groba keramika rjavo črne barve in sivo črne barve, prostoročne izdelave, š. 5 cm, v. 3,3 cm.

---

**1369 SE 273, sek. X, kv. 11,**

**inv. št. All 2395-4**

Odlomek ustja lonca, groba keramika črne barve, š. 4,7 cm, v. 3,1 cm.

---

**1370 SE 273, sek. X, kv. 11,**

**inv. št. All 2396-4**

Odlomek dna posode, groba keramika rjave barve, pr. d. 14,4 cm, v. 3,5 cm.

---

**1371 SE 273, sek. X, kv. 11,**

**inv. št. All 2396-2**

Odlomek dna posode, groba keramika sive barve, pr. d. 15,2 cm, v. 5,2 cm.

---

**1372 SE 273, sek. X, kv. 11,**

**inv. št. All 2396-3**

Odlomek dna posode, groba keramika rjave barve, pr. d. 11 cm, v. 7,2 cm.

---

**1373 SE 273, sek. X, kv. 11,**

**inv. št. All 2396-6**

Odlomek dna posode, groba keramika rjavo rdeče barve, š. 4,7 cm, v. 4,4 cm.

---

### **Odpadne jame (SE 277, 283)**

---

**1374 SE 277, sek. IX, kv. 5,**

**inv. št. All 2402**

Odlomek dna posode, groba keramika sivo rjave barve, pr. d. 9 cm, v. 3,3 cm.



1366

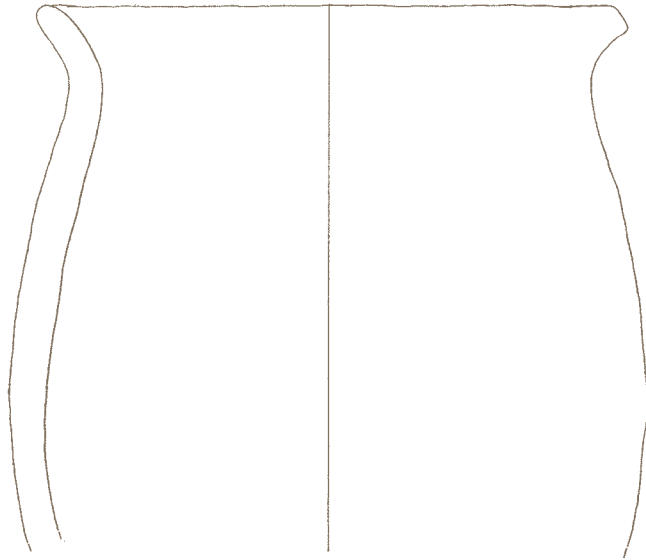

1367

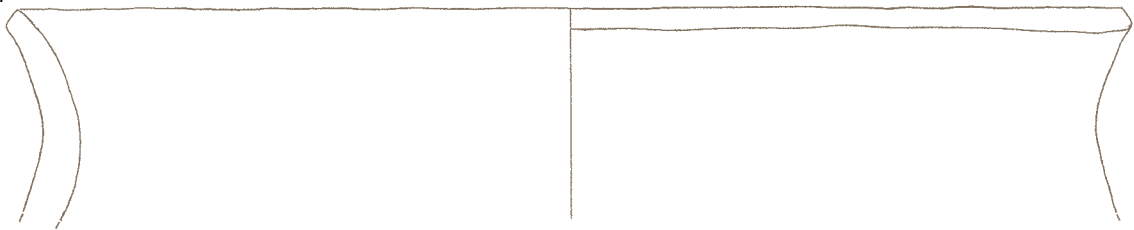

1368



1370

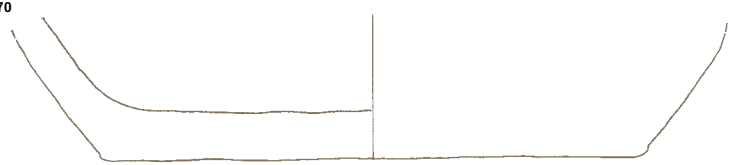

1369



1371

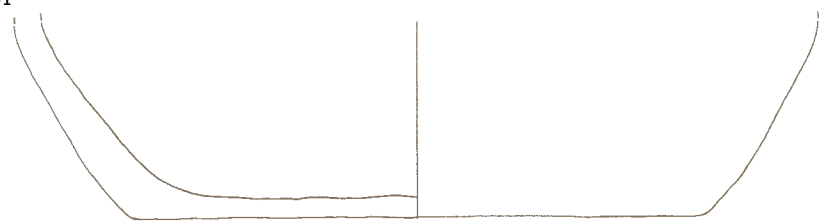

1372

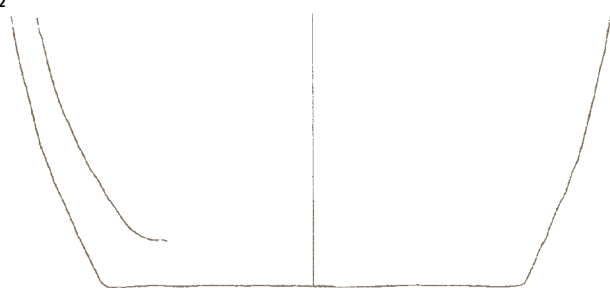

1373



1374



SE 273 1366-1373  
SE 277 1374

---

**1375 SE 283, sek. IX, kv. 9,**

**inv. št. AII 2407-1**

Odlomek lonca, groba keramika rjave barve, prostoročne izdelave, pr. u. 28 cm, v. 7,9 cm.

---

**1376 SE 283, sek. IX, kv. 9,**

**inv. št. AII 2407-2**

Odlomek ustja lonca, groba keramika rjave barve, prostoročne izdelave, š. 6,6 cm, v. 6,7 cm.

---

**1377 SE 283, sek. IX, kv. 9,**

**inv. št. AII 2407-3**

Odlomek ustja lonca, groba keramika svetlo rjave barve, š. 2,5 cm, v. 2,6 cm.

---

**1378 SE 283, sek. IX, kv. 9,**

**inv. št. AII 2407-4**

Odlomek ustja lonca, groba keramika svetlo rjave barve, š. 2,4 cm, v. 2,6 cm.

---

**1379 SE 283, sek. IX, kv. 9,**

**inv. št. AII 2409-1**

Odlomek dna lonca, groba keramika rdečkasto rjave in črne barve, pr. d. 8,4 cm, v. 4,4 cm.

---

**1380 SE 283, sek. IX, kv. 9,**

**inv. št. AII 2409-2**

Odlomek dna lonca, groba keramika rjave barve, pr. d. 9 cm, v. 3 cm.



### Zemljanka (SE 315)

---

**1381 SE 315, sek. XI, kv. 12,**

**inv. št. AII 2468**

Odlomek lonca, groba keramika rdeče rjave barve, prostoročne izdelave, v. 13 cm, pr. u. 29,7 cm.



---

**1382 SE 315, sek. XI, kv. 12,**

**inv. št. AII 2471-1**

Odlomek dna posode, fina keramika oranžno rjave barve, prostoročne izdelave, pr. d. 7,1 cm, v. 4,5 cm.

---

### Peč (SE 355)

---

**1383 SE 355, sek XII, kv. 3,**

**inv. št. AII 2489-1**

Odlomek ustja posode, groba keramika rjave barve, š. 2,6 cm, v. 1,3 cm.

---

**1384 SE 355, sek XII, kv. 3,**

**inv. št. AII 2489-2**

Odlomek ustja posode, groba keramika rjave barve, š. 1,9 cm, v. 1,1 cm.

---

**1385 SE 355, sek XII, kv. 3,**

**inv. št. AII 2489-3**

Odlomek ustja posode, groba keramika rjave barve, š. 1,3 cm, v. 1,2 cm.

---

**1386 SE 355, sek XII, kv. 3,**

**inv. št. AII 2491-2**

Odlomek dna posode, groba keramika rjave barve, š. 3 cm, v. 2 cm.

---

### Zemljanke (SE 361, 441, 443, 447, 449, 469)

---

**1387 SE 361, sek XII, kv. 9,**

**inv. št. AII 2496-2**

Odlomek ustja posode, fina keramika svetlo rjave barve, š. 2,6 cm, v. 2,1 cm.

---

**1388 SE 361, sek XII, kv. 9,**

**inv. št. AII 2498-1**

Odlomek dna posode, groba keramika rdeče rjave barve, prostoročne izdelave, pr. d. 12,9 cm, v. 3 cm.

---

**1389 SE 361, sek XII, kv. 9,**

**inv. št. AII 2498-2**

Odlomek dna posode, groba keramika sive barve, prostoročne izdelave, pr. d. 10,8 cm, v. 3 cm.

1375

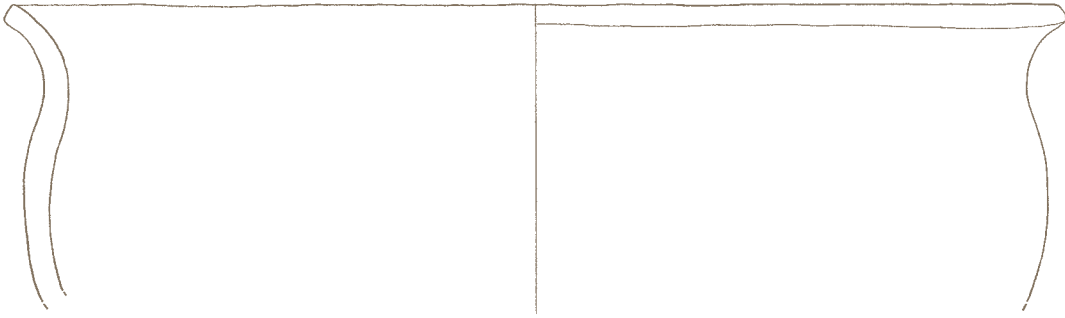

1376

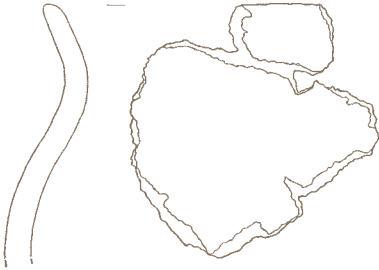

1377



1379

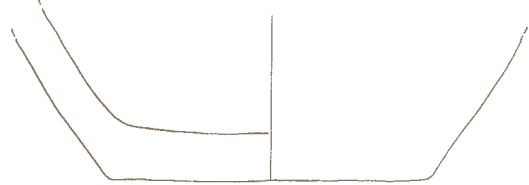

1378



1380

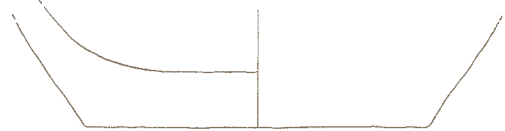

1381

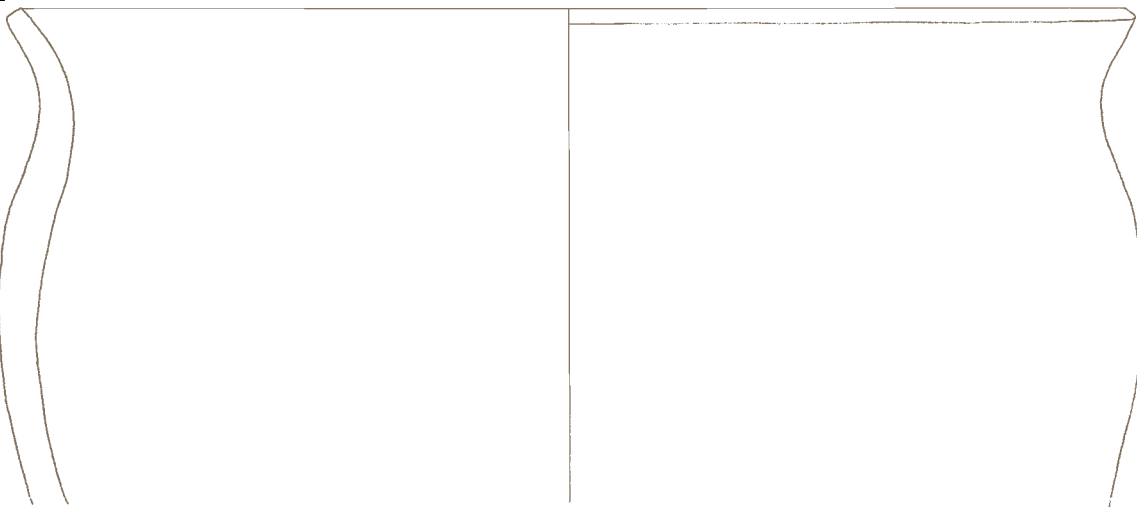

1382

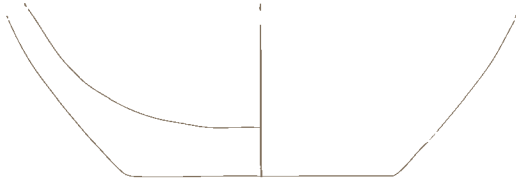

1383



1384



1385



1386



1387



1388



1389

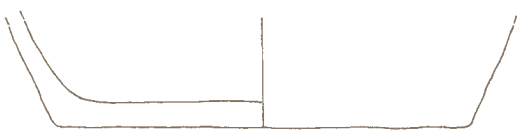

- SE 283 1375-1380
- SE 315 1381-1382
- SE 355 1383-1386
- SE 361 1387-1389

---

**1390 SE 441, sek. XIII, kv. 9,**

**inv. št. All 2511**

Dno lonca, groba keramika svetlo rjave barve, prostoročne izdelave, pr. d. 11 cm, v. 12,2 cm.



---

**1391 SE 441, sek. XIII, kv. 9,**

**inv. št. All 2512-1**

Odlomek lonca, groba keramika rjave barve, prostoročne izdelave, v. 7,6 cm, pr. u. 19,1 cm.

---

**1392 SE 441, sek. XIII, kv. 9,**

**inv. št. All 2512-2**

Odlomek lonca, z vrezanim cikcak okrasom, groba keramika temno rjave barve, prostoročne izdelave, v. 5 cm, pr. u. 10,7 cm.



---

**1393 SE 441, sek. XIII, kv. 9,**

**inv. št. All 2512-3**

Odlomek ustja lonca, groba keramika temno rjave barve, š. 4,1 cm, v. 4,2 cm.

---

**1394 SE 441, sek. XIII, kv. 9,**

**inv. št. All 2512-4**

Odlomek ustja posode, groba keramika temno rjave barve, š. 3,6 cm, v. 3,8 cm.

---

**1395 SE 441, sek. XIII, kv. 9,**

**inv. št. All 2512-5**

Odlomek ustja posode, groba keramika svetlo rjave barve, š. 3 cm, v. 2 cm.

---

**1396 SE 441, sek. XIII, kv. 9,**

**inv. št. All 2512-6**

Odlomek ustja posode, groba keramika rjave barve, š. 1,8 cm, v. 1,6 cm.

---

**1397 SE 443, sek. XV, kv. 3,**

**inv. št. All 2517**

Odlomek pekača, groba keramika svetlo rjave barve, prostoročne izdelave, š. 6 cm, v. 4,1 cm.

---

**1398 SE 443, sek. XV, kv. 3,**

**inv. št. All 2518-1**

Odlomek ustja posode, groba keramika svetlo rjave barve, prostoročne izdelave, š. 6 cm, v. 5,8 cm.

---

**1399 SE 443, sek. XV, kv. 3,**

**inv. št. All 2518-2**

Odlomek ustja posode, groba keramika rdeče rjave barve, prostoročne izdelave, š. 5 cm, v. 7,2 cm.



---

**1400 SE 443, sek. XV, kv. 3,**

**inv. št. All 2518-3**

Odlomek sklede, groba keramika rjave barve, prostoročne izdelave, v. 2,8 cm, pr. u. 26 cm.

---

**1401 SE 443, sek. XV, kv. 3,**

**inv. št. All 2518-4**

Odlomek ustja posode, fina keramika svetlo rjave barve, š. 2,5 cm, v. 2 cm.

---

**1402 SE 443, sek. XV, kv. 3,**

**inv. št. All 2519**

Odlomek dna posode, groba keramika rjave barve, prostoročne izdelave, pr. d. 8 cm, v. 3 cm.



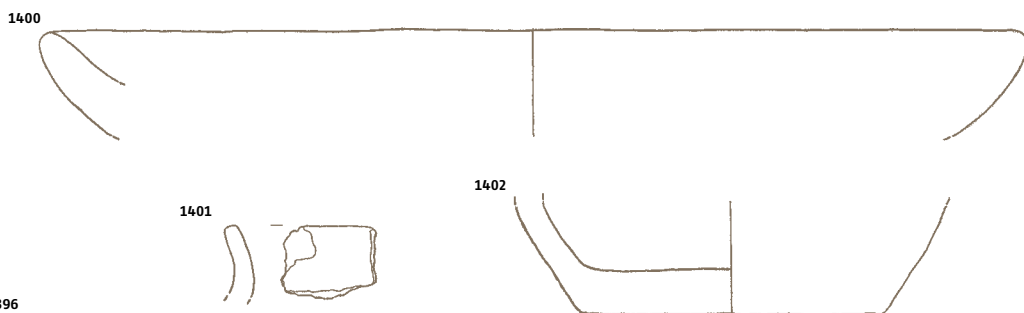
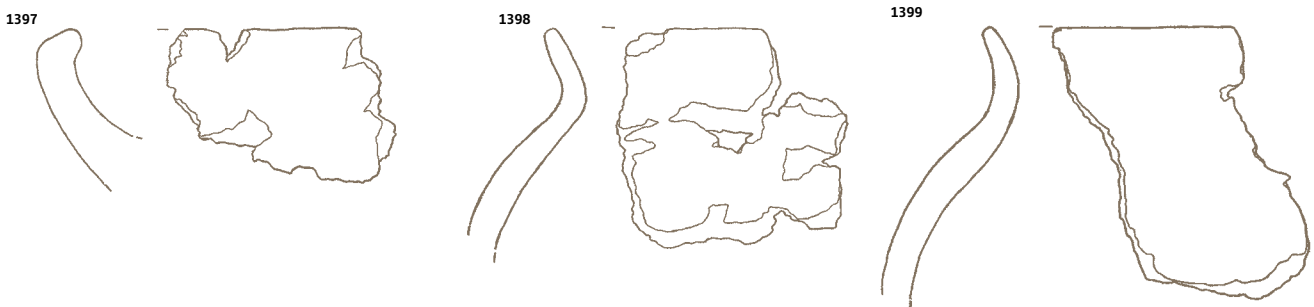
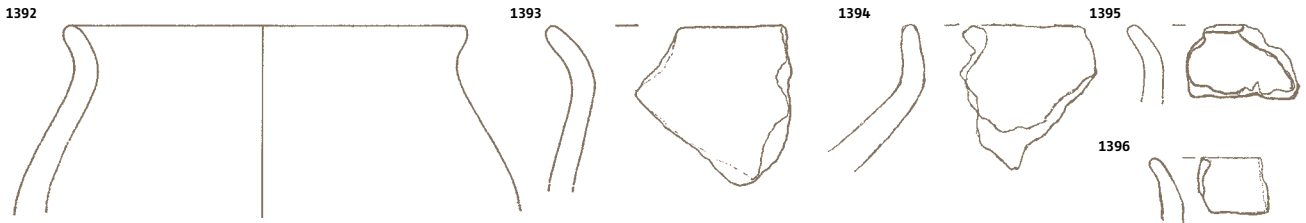
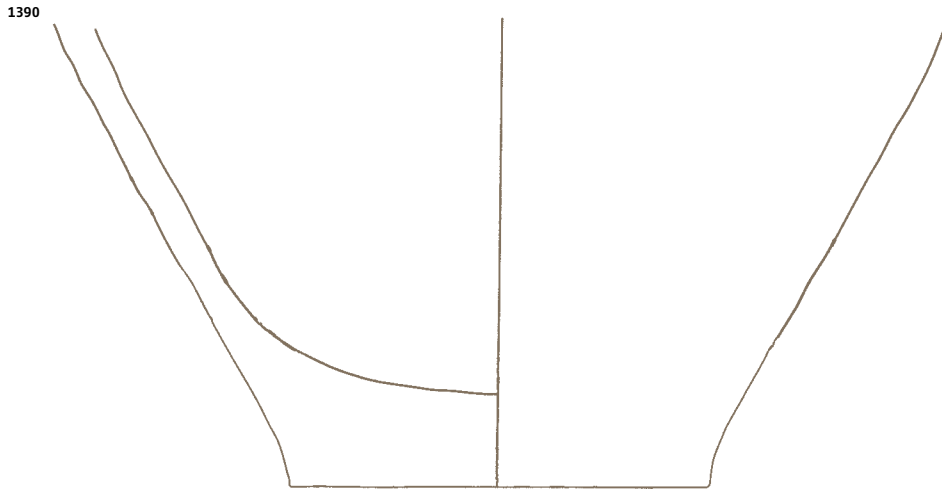

SE 441 1390-1396  
SE 443 1397-1402

---

**1403 SE 447, sek. XVI, kv. 6,**  
**inv. št. AII 2522-1**

Odlomek ustja posode, groba keramika rjave barve, prostoročne izdelave, v. 2,8 cm, pr. u. 7,2 cm.

---

**1404 SE 447, sek. XVI, kv. 6,**  
**inv. št. AII 2522-2**

Odlomek ustja posode, groba keramika rjave barve, š. 2,1 cm, v. 2,3 cm.

---

**1405 SE 447, sek. XVI, kv. 6,**  
**inv. št. AII 2523-1**

Odlomek dna posode, groba keramika svetlo rjave barve, š. 4,2 cm, v. 1,7 cm.

---

**1406 SE 447, sek. XVI, kv. 6,**  
**inv. št. AII 2523-2**

Odlomek dna posode, groba keramika svetlo rjave barve, š. 5,9 cm, v. 2,5 cm.

---

**1407 SE 449, sek. XIV, kv. 9,**  
**inv. št. AII 2525**

Odlomek lonca, groba keramika rjave barve, prostoročne izdelave, v. 14,3 cm, pr. u. 12,1 cm.

---

---

**1408 SE 449, sek. XIV, kv. 9,**  
**inv. št. AII 2527-1**

Odlomek lonca, groba keramika rjave barve, prostoročne izdelave, v. 13,8 cm, pr. u. 22,7 cm.

---



---

**1409 SE 449, sek. XIV, kv. 9,**  
**inv. št. AII 2527-2**

Odlomek lonca, groba keramika rdeče rjave barve, prostoročne izdelave, v. 10 cm, pr. u. 23,9 cm.

---



M 1:2

1403



1404



1405



1406



1407

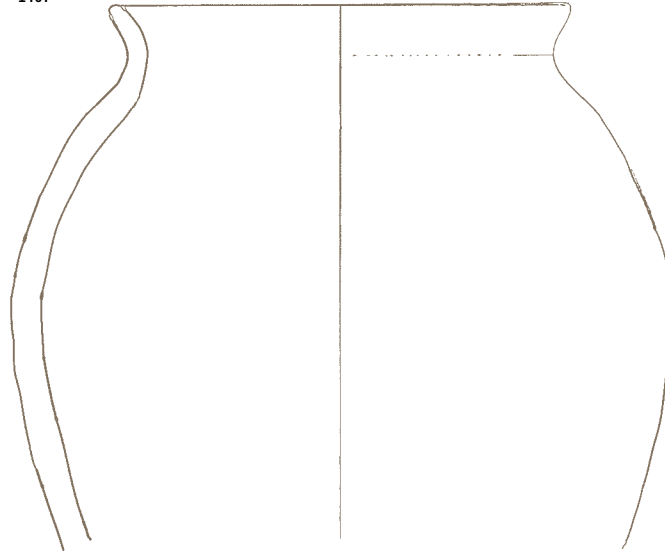

1408

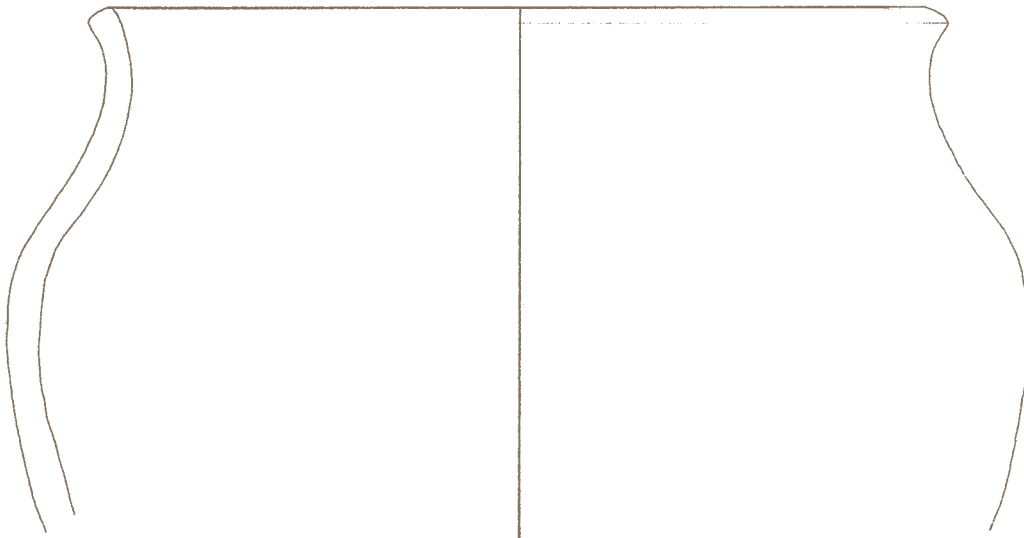

1409



SE 447 1403-1406  
SE 449 1407-1409



---

**1410 SE 449, sek. XIV, kv. 9,**  
**inv. št. AII 2527-3**

Odlomek lonca, groba keramika rde-  
če rjave barve, prostoročne izdelave,  
v. 10 cm, pr. u. 28,6 cm.



---

**1411 SE 449, sek. XIV, kv. 9,**  
**inv. št. AII 2527-4**

Odlomek lonca, groba keramika rja-  
ve barve, prostoročne izdelave,  
v. 6 cm, pr. u. 21,1 cm.



---

**1412 SE 449, sek. XIV, kv. 9,**  
**inv. št. AII 2527-5**

Odlomek lonca, groba keramika sivo-  
črne in temno rjave barve, prostoročne izdelave, v. 5,8 cm,  
pr. u. 12,7 cm.



---

**1413 SE 449, sek. XIV, kv. 9,**  
**inv. št. AII 2527-6**

Odlomek rahlo izvihanega ustja lonca, groba keramika rdeče rjave barve, prostoročne izdelave, š. 9,6 cm,  
v. 7,5 cm.



---

**1414 SE 449, sek. XIV, kv. 9,**  
**inv. št. AII 2527-7**

Odlomek rahlo izvihanega ustja lonca, groba keramika temno rjave barve, š. 4,7 cm, v. 6,3 cm.

---

**1415 SE 449, sek. XIV, kv. 9,**  
**inv. št. AII 2527-8**

Odlomek izvihanega ustja posode, groba keramika rjave barve, prostoročne izdelave, š. 6,1 cm, v. 4,2 cm.

---

**1416 SE 449, sek. XIV, kv. 9,**  
**inv. št. AII 2527-9**

Odlomek ustja posode, groba keramika svetlo rjave barve, prostoročne izdelave, v. 3,8 cm, pr. u. 20 cm.

---

**1417 SE 449, sek. XIV, kv. 9,**  
**inv. št. AII 2527-10**

Odlomek izvihanega ustja posode, groba keramika temno rjave barve, š. 6,2 cm, v. 3,8 cm.

---

**1418 SE 449, sek. XIV, kv. 9,**  
**inv. št. AII 2527-11**

Odlomek ustja posode, groba keramika svetlo rjave barve, š. 4,1 cm, v. 4,9 cm.

---

**1419 SE 449, sek. XIV, kv. 9,**  
**inv. št. AII 2527-12**

Odlomek ustja posode, groba keramika temno rjave barve, š. 3,4 cm, v. 3,2 cm.

---

**1420 SE 449, sek. XIV, kv. 9,**  
**inv. št. AII 2527-13**

Odlomek ustja posode, groba keramika rjave barve, š. 3,7 cm, v. 3,5 cm.

---

**1421 SE 449, sek. XIV, kv. 9,**  
**inv. št. AII 2527-14**

Odlomek ustja posode, groba keramika rjave barve, š. 4,3 cm, v. 2,6 cm.

---

**1422 SE 449, sek. XIV, kv. 9,**  
**inv. št. AII 2527-15**

Odlomek ustja posode, groba keramika svetlo rjave barve, š. 4,7 cm, v. 2,5 cm.

---

**1423 SE 449, sek. XIV, kv. 9,**  
**inv. št. AII 2527-16**

Odlomek ustja posode, groba keramika svetlo rjave barve, š. 3,2 cm, v. 3,2 cm.

---

**1424 SE 449, sek. XIV, kv. 9,**  
**inv. št. AII 2527-18**

Odlomek ustja posode, groba keramika temno rjave barve, š. 3,9 cm, v. 2,3 cm.

---

**1425 SE 449, sek. XIV, kv. 9,**  
**inv. št. AII 2527-19**

Odlomek ustja posode, groba keramika temno rjave barve, š. 2,5 cm, v. 3,8 cm.



---

**1426 SE 449, sek. XIV, kv. 9,**  
**inv. št. AII 2527-20**

Odlomek ustja posode, groba keramika rjave barve, š. 3,4 cm, v. 2,3 cm.

M 1:2

1410

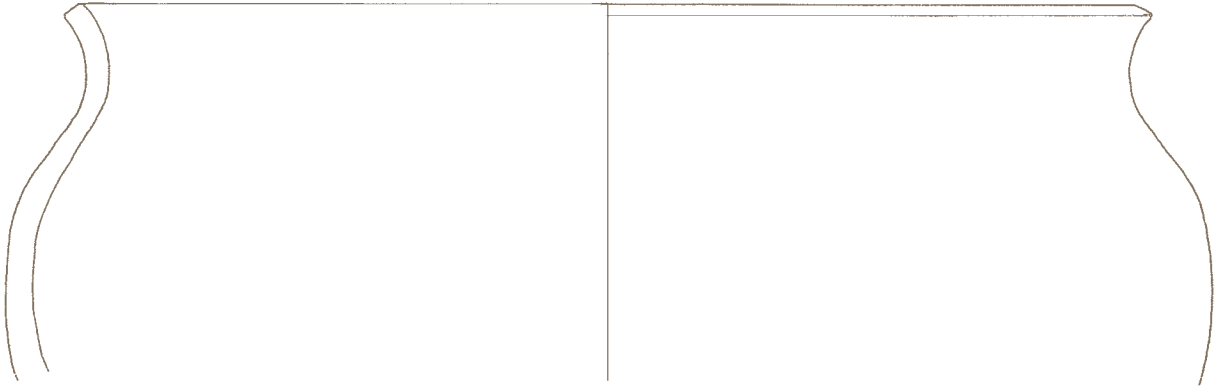

1411

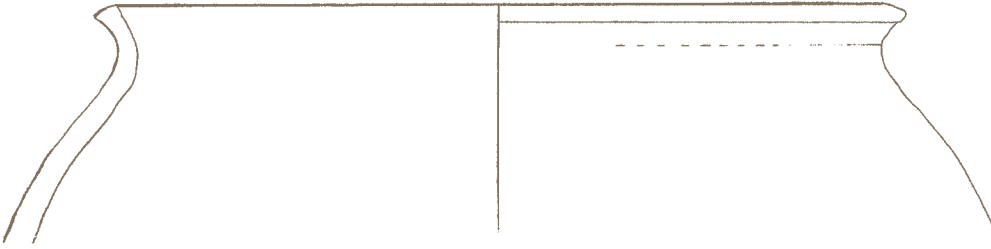

1412

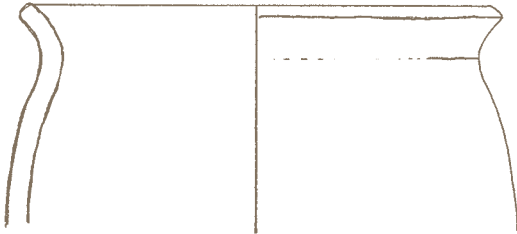

1413



1414



1415



1416



1417

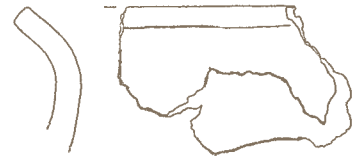

1418

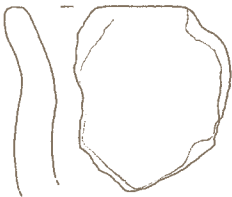

1419



1420



1421



1422



1423



1424



1425



1426



SE 449

**1427 SE 449, sek. XIV, kv. 9,  
inv. št. AII 2527-21**

Odlomek ustja posode, groba keramika temno rjave barve, š. 3,5 cm, v. 2,3 cm.

**1428 SE 449, sek. XIV, kv. 9,  
inv. št. AII 2527-22**

Odlomek ustja posode, groba keramika rjave barve, š. 3,4 cm, v. 1,3 cm.

**1429 SE 449, sek. XIV, kv. 9,  
inv. št. AII 2527-23**

Odlomek ustja posode, groba keramika rdeče rjave barve, š. 3,2 cm, v. 2,5 cm.

**1430 SE 449, sek. XIV, kv. 9,  
inv. št. AII 2527-25**

Odlomek ustja posode, groba keramika rjave barve, š. 3,3 cm, v. 1,8 cm.

**1431 SE 449, sek. XIV, kv. 9,  
inv. št. AII 2527-27**

Odlomek ustja posode, groba keramika rdeče rjave barve, š. 3 cm, v. 2 cm.

**1432 SE 449, sek. XIV, kv. 9,  
inv. št. AII 2527-28**

Odlomek ustja posode, groba keramika svetlo rjave barve, š. 2,2 cm, v. 1,6 cm.

**1433 SE 449, sek. XIV, kv. 9,  
inv. št. AII 2527-29**

Odlomek ustja posode, groba keramika rjave barve, š. 2 cm, v. 2,6 cm.

**1434 SE 449, sek. XIV, kv. 9,  
inv. št. AII 2527-32**

Odlomek ustja posode, groba keramika rjave barve, š. 2,2 cm, v. 1,5 cm.

**1435 SE 449, sek. XIV, kv. 9,  
inv. št. AII 2527-33**

Odlomek ustja posode, groba keramika rjave barve, š. 1,5 cm, v. 2 cm.

**1436 SE 449, sek. XIV, kv. 9,  
inv. št. AII 2527-34**

Odlomek ustja posode, groba keramika rjave barve, š. 2,8 cm, v. 1 cm.

**1437 SE 449, sek. XIV, kv. 9,  
inv. št. AII 2527-36**

Odlomek ustja posode, groba keramika svetlo rjave barve, š. 4,6 cm, v. 3,4 cm.

**1438 SE 449, sek. XIV, kv. 9,  
inv. št. AII 2527-37**

Odlomek ustja posode, groba keramika svetlo rjave barve, š. 1,8 cm, v. 2 cm.

**1439 SE 449, sek. XIV, kv. 9,  
inv. št. AII 2528-1**

Odlomek pekača, groba keramika rjave barve, prostoročne izdelave, š. 6,7 cm, v. 3 cm.

**1440 SE 449, sek. XIV, kv. 9,  
inv. št. AII 2528-2**

Odlomek pekača, groba keramika svetlo rjave barve, prostoročne izdelave, š. 8,7 cm, v. 3,3 cm.



**1441 SE 449, sek. XIV, kv. 9,  
inv. št. AII 2528-3**

Odlomek sklede, groba keramika svetlo rjave barve, š. 3 cm, v. 2,5 cm.

**1442 SE 469, sek. XVII-XVIII, kv. 6,  
inv. št. AII 2547-1**

Odlomek posode, groba keramika temno rjave barve, prostoročne izdelave, v. 4,6 cm, pr. u. 12,1 cm.

**1443 SE 469, sek. XVII-XVIII, kv. 6,  
inv. št. AII 2547-2**

Odlomek posode, groba keramika rjave barve, prostoročne izdelave, v. 4 cm, pr. u. 11,2 cm.

### Vodnjak (SE 475)

**1444 SE 475, sek. XIV, kv. 5,  
inv. št. AII 2551**

Odlomek ustja lonca, okrašenega na zunanji in notranji strani z vodornavnimi črtami, na ustju pa z vbodi, groba keramika temno rjave barve, prostoročne izdelave, v. 3,9 cm, pr. u. 15 cm.



**1445 SE 475, sek. XIV, kv. 5,  
inv. št. AII 2552-1**

Odlomek lonca, groba keramika temno rjave barve, prostoročne izdelave, v. 8,2 cm, pr. u. 16,8 cm.



**1446 SE 475, sek. XIV, kv. 5; inv. št. AII 2552-2**

Odlomek ustja posode, groba keramika rjave barve, š. 4,2 cm, v. 2,3 cm.



**1447 SE 475, sek. XIV, kv. 5; inv. št. AII 2552-3**

Odlomek ustja posode, groba keramika temno rjave barve, prostoročne izdelave, v. 6,6 cm, pr. u. 20 cm.

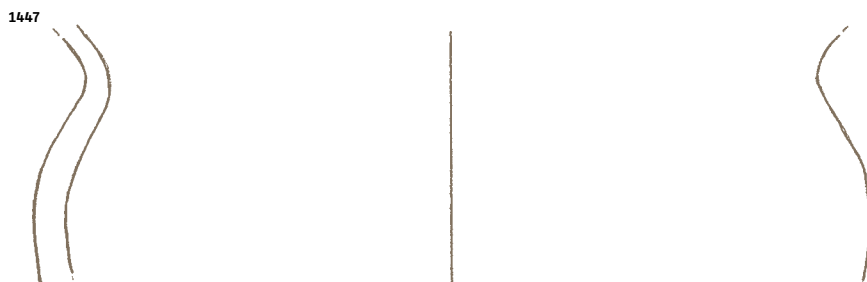
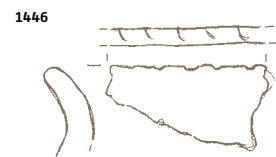
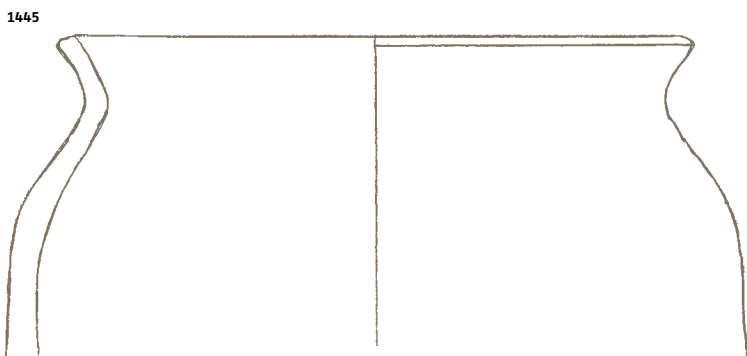
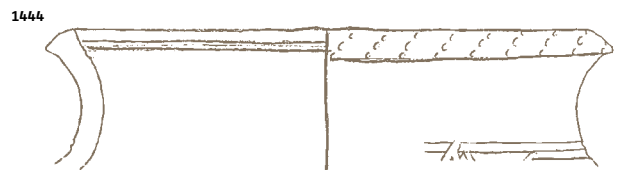
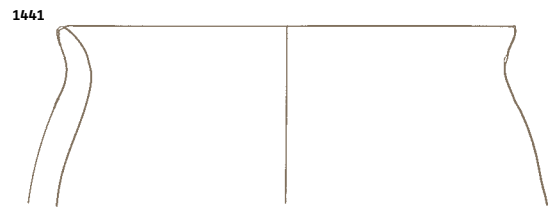
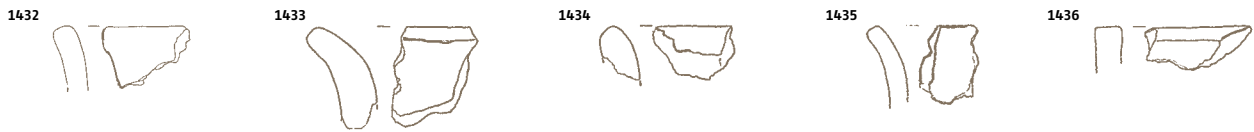

SE 449 1427-1443  
SE 475 1444-1447

**1448 SE 475, sek. XIV, kv. 5; inv. št.**

**AII 2553-1**

Odlomek dna posoda, groba keramika sivo rjave barve, prostoročne izdelave, pr. d. 7,5 cm, v. 7 cm.



**1449 SE 475, sek. XIV, kv. 5; inv. št.**

**AII 2553-2**

Odlomek dna posode, groba keramika rjave barve, prostoročne izdelave, pr. d. 9 cm, v. 7 cm.



**Zemljanke (SE 505, 517, 521, 523)**

**1450 SE 505, sek. XVII, kv. 11-12;**

**inv. št. AII 2559-1**

Odlomek ustja posode, groba keramika črno rjave barve, š. 4,1 cm, v. 2,8 cm.

**1451 SE 505, sek. XVII, kv. 11-12;**

**inv. št. AII 2559-2**

Odlomek ustja posode, groba keramika črno rjave barve, š. 4 cm, v. 3,3 cm.

**1452 SE 505, sek. XVII, kv. 11-12;**

**inv. št. AII 2560-3**

Odlomek ostenja posode okrašene ga z valovnico, groba keramika črno rjave barve, š. 4 cm, v. 3 cm.



**1453 SE 505, sek. XVII, kv. 11-12;**

**inv. št. AII 2561-1**

Odlomek dna posode, groba keramika črno rjave barve, pr. d. 7 cm, v. 4,7 cm.



**1454 SE 505, sek. XVII, kv. 11-12;**

**inv. št. AII 2561-3**

Odlomek dna posode, groba keramika črno rjave barve, pr. d. 9,6 cm, v. 3,7 cm.

**1455 SE 505, sek. XVII, kv. 11-12;**

**inv. št. AII 2561-4**

Odlomek dna posode, groba keramika sivo rjave barve, pr. d. 6,8 cm, v. 2,4 cm.

**1456 SE 517, sek. XVIII, kv. 9-10;**

**inv. št. AII 2566-1**

Odlomek lonca, okrašenega z valovnico in vodoravnimi črtami, groba keramika rjave in črno rjave barve, prostoročne izdelave in dodelane na lončarskem vretenu, v. 8,8 cm, pr. u. 15,3 cm.



**1457 SE 517, sek. XVIII, kv. 9-10; inv.**

**št. AII 2567-1**

Odlomek ustja lonca okrašenega z valovnico in vodoravnimi linijami, groba keramika črno rjave barve, prostoročne izdelave in dodelane na lončarskem vretenu, š. 6,5 cm, v. 6,1 cm.



**1458 SE 517, sek. XVIII, kv. 9-10;**

**inv. št. AII 2567-2**

Odlomek ustja posode, groba keramika rdeče rjave barve, š. 4,9 cm, v. 3,6 cm.

**1459 SE 517, sek. XVIII, kv. 9-10;**

**inv. št. AII 2568-2**

Odlomek ostenja posode, okrašene z vodoravnimi črtami, groba keramika rjave barve, š. 5,8 cm, v. 5 cm.

**1460 SE 517, sek. XVIII, kv. 9-10;**

**inv. št. AII 2568-5**

Odlomek ostenja posode, okrašene z vodoravnimi črtami, groba keramika temno rjave barve, š. 2,6 cm, v. 2,1 cm.

**1461 SE 517, sek. XVIII, kv. 9-10;**

**inv. št. AII 2569-1**

Odlomek dna posode, groba keramika temno rjave barve, pr. d. 8,5 cm, v. 2 cm.

**1462 SE 517, sek. XVIII, kv. 9-10;**

**inv. št. AII 2569-2**

Odlomek dna posode, groba keramika temno rjave barve, pr. d. 9 cm, v. 3,7 cm.

**1463 SE 517, sek. XVIII, kv. 9-10;**

**inv. št. AII 2569-3**

Odlomek dna posode, groba keramika rjave barve, pr. d. 9 cm, v. 2,4 cm.

**1464 SE 517, sek. XVIII, kv. 9-10;**

**inv. št. AII 2569-4**

Odlomek dna posode, groba keramika temno rjave barve, pr. d. 10 cm, v. 2,5 cm.

**1465 SE 517, sek. XVIII, kv. 9-10;**

**inv. št. AII 2569-5**

Odlomek dna posode, groba keramika temno rjave barve, š. 2,1 cm, v. 1 cm.

**1466 SE 517, sek. XVIII, kv. 9-10;**

**inv. št. AII 2574**

Vijček, groba keramika svetlo rjave barve, pr. 4,4 cm x 3,6 cm.



M 1:2

1448

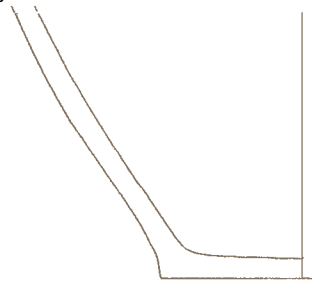

1449

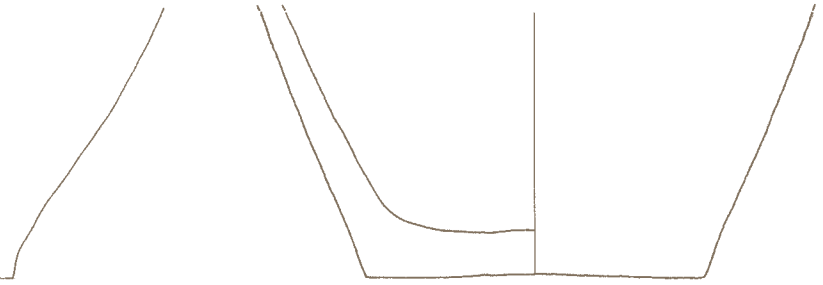

1450



1451



1452

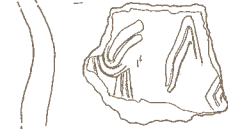

1453

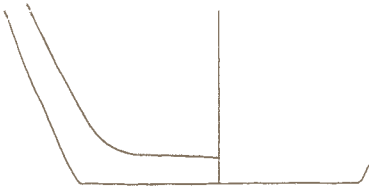

1454

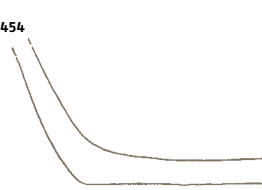

1455

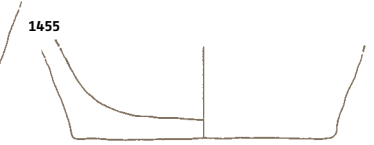

1456

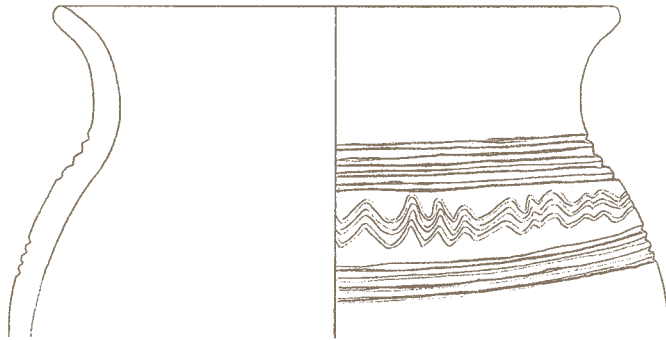

1457



1458



1459



1460



1461



1462

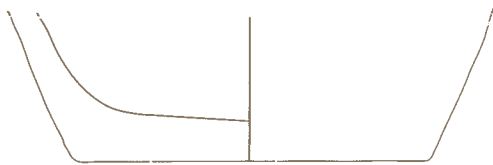

1463



1464

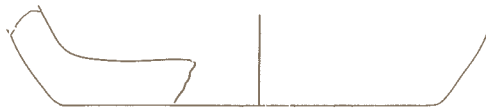

1465



1466



SE 475 1448-1449  
SE 505 1450-1455  
SE 517 1456-1466



---

**1467 SE 521, sek. XIV, kv. 10; inv.**

**št. AII 2579**

Odlomek lonca, okrašenega z valovnico in vodoravnimi črtami, groba keramika rjave barve, prostoročne izdelave in dodelane na lončarskem vretenu, v. 10,8 cm, pr. u. 18,1 cm.



---

**1468 SE 521, sek. XIV, kv. 10; inv.**

**št. AII 2580**

Odlomek pekača, groba keramika rdeče rjave barve, prostoročne izdelave, š. 3,2 cm, v. 3 cm.

---

**1469 SE 521, sek. XIV, kv. 10; inv.**

**št. AII 2581-1**

Odlomek ustja lonca, groba keramika rjave barve, š. 7,3 cm, v. 2,2 cm.

---

**1470 SE 523, sek. XX, kv. 9; inv. št.**

**AII 2586**

Odlomek ustja posode, groba keramika temno rjave barve, š. 4,3 cm, v. 2 cm.

---

**1471 SE 523, sek. XX, kv. 9; inv. št.**

**AII 2587**

Odlomek dna posode, groba keramika temno rjave barve, pr. d. 10,8 cm, v. 2,6 cm.

#### **Odpadna jama (SE 535)**

---

**1472 SE 535, sek. XIX, kv. 10-11;**

**inv. št. AII 2592-1**

Odlomek dna posode, groba keramika svetlo rjave barve, š. 5,2 cm, v. 2 cm.

---

**1473 SE 535, sek. XIX, kv. 10-11;**

**inv. št. AII 2592-2**

Odlomek dna posode, groba keramika svetlo rjave barve, š. 2,4 cm, v. 2 cm.

---

**1474 SE 535, sek. XIX, kv. 10-11;**

**inv. št. AII 2592-3**

Odlomek dna posode, groba keramika svetlo rjave barve, š. 3,6 cm, v. 1,9 cm.

#### **Zemljanka (SE 539)**

---

**1475 SE 539, sek. XIX, kv. 12; inv.**

**št. AII 2596**

Odlomek stekla, brezbarvno, š. 2,5 cm, v. 2 cm.

---

**1476 SE 539, sek. XIX, kv. 12; inv.**

**št. AII 2597**

Odlomek ustja posode, groba keramika rdeče rjave barve, š. 2 cm, v. 1,6 cm.

---

**1477 SE 539, sek. XIX, kv. 12; inv.**

**št. AII 2598**

Odlomek ustja posode, groba keramika temno rjave barve, š. 2 cm, v. 2,2 cm.

---

**1478 SE 539, sek. XIX, kv. 12,**

**inv. št. AII 6724**

Kovina, š. 2,2 cm, v. 0,5 cm, š. 2,8, v. 1,1 cm, š. 2,9 cm, v. 0,9 cm, š. 3,2 cm, v. 0,7 cm.

---

#### **Shrambna jama (SE 551)**

---

**1479 SE 551, sek. XXIV/XXV, kv. 1,**

**inv. št. AII 2620-1**

Odlomek ustja posode, groba keramika temno rjave barve, prostoročne izdelave, v. 8,7 cm, pr. u. 22,6 cm.



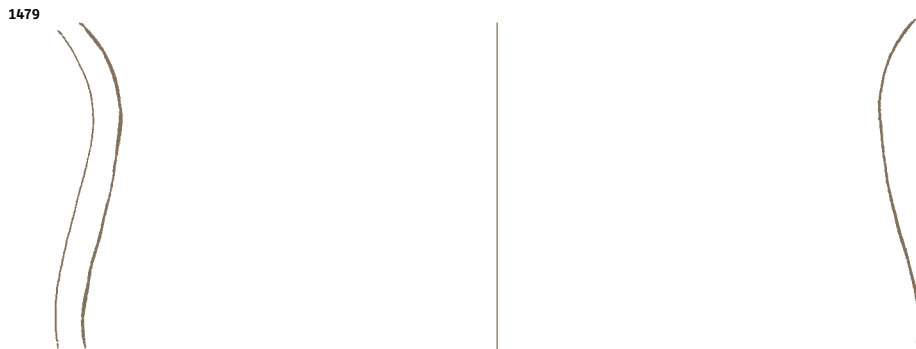
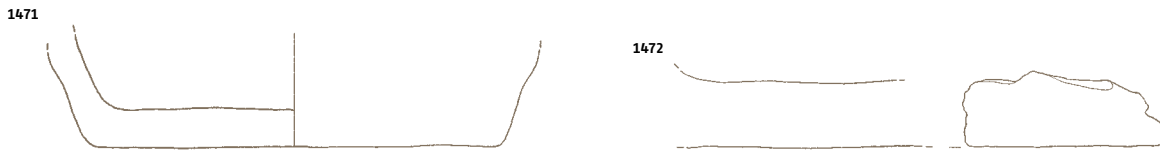
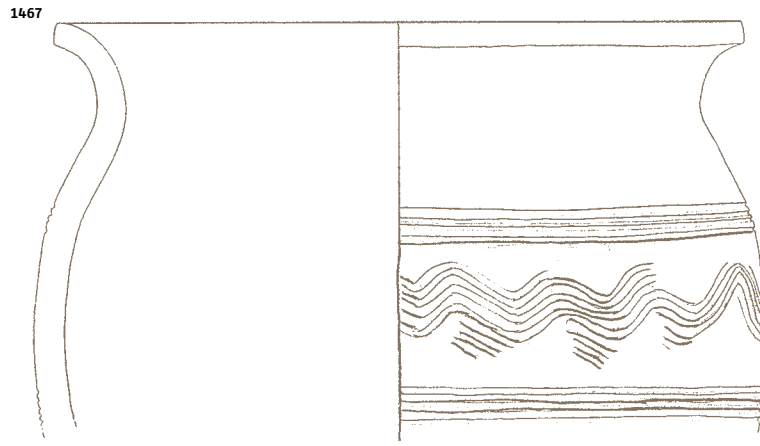

- SE 521 1467-1469
- SE 523 1470, 1471
- SE 535 1472-1474
- SE 539 1475-1478
- SE 551 1479

---

**1480 SE 551, sek. XXIV/XXV, kv. 1,**  
**inv. št. AII 2620-2**

Odlomek posode, groba keramika  
rjave barve, prostoročne izdelave,  
v. 4,8 cm, pr. u. 13,4 cm.

---

**1481 SE 551, sek. XXIV/XXV, kv. 1,**  
**inv. št. AII 2620-3**

Odlomek posode, groba keramika  
temno rjave barve, prostoročne iz-  
delave, v. 4,7 cm, pr. u. 20 cm.

---

**1482 SE 551, sek. XXIV/XXV, kv. 1,**  
**inv. št. AII 2620-4**

Odlomek ustja posode, groba kera-  
mika sivo rjave barve, prostoročne  
izdelave, pr. u. 16 cm, v. 3,4 cm.

---

**1483 SE 551, sek. XXIV/XXV, kv. 1,**  
**inv. št. AII 2620-5**

Odlomek ustja posode, groba kera-  
mika sivo rjave barve, prostoročne  
izdelave, v. 3,2 cm, pr. u. 18 cm.

---

**1484 SE 551, sek. XXIV/XXV, kv. 1,**  
**inv. št. AII 2620-6**

Odlomek ustja posode, groba kera-  
mika svetlo rjave barve, š. 4,2 cm,  
v. 3,4 cm.

---

**1485 SE 551, sek. XXIV/XXV, kv. 1,**  
**inv. št. AII 2620-7**

Odlomek ustja posode, groba kera-  
mika svetlo rjave barve, š. 3,8 cm,  
v. 2,5 cm.

---

**1486 SE 551, sek. XXIV/XXV, kv. 1,**  
**inv. št. AII 2620-8**

Odlomek ustja posode, groba kera-  
mika rjave barve, š. 2 cm, v. 3 cm.

---

**1487 SE 551, sek. XXIV/XXV, kv. 1,**  
**inv. št. AII 2620-9**

Odlomek ustja posode, groba kera-  
mika svetlo rjave barve, š. 2,8 cm,  
v. 1,5 cm.

---

**1488 SE 551, sek. XXIV/XXV, kv. 1,**  
**inv. št. AII 2620-10**

Odlomek ustja posode, groba kera-  
mika temno rjave barve, š. 2 cm,  
v. 1,8 cm.

### Zemljanke (SE 553, 563, 575)

---

**1489 SE 553, sek. XXIV, kv. 1,**  
**inv. št. AII 2628-1**

Odlomek posode, okrašene z vodo-  
ravnimi črtami, groba keramika rja-  
ve barve, prostoročne izdelave in  
dodelane na lončarskem vretenu,  
v. 7,8 cm, pr. u. 14,1 cm.



---

**1490 SE 553, sek. XXIV, kv. 1,**  
**inv. št. AII 2628-2, 2628-3**

Odlomek posode okrašene z vodo-  
ravnimi črtami, groba keramika te-  
mno rjave barve, prostoročne iz-  
delave in dodelane na lončarskem  
vretenu, v. 8 cm, pr. u. 18,4 cm.



---

**1491 SE 553, sek. XXIV, kv. 1,**  
**inv. št. AII 2628-4, 2630/19**

Odlomek ustja posode okrašene z  
polkrožnimi črtami, groba kerami-  
ka temno rjave barve, prostoročne  
izdelave in dodelane na lončarskem  
vretenu, š. 4,2 cm, v. 4,1, š. 3,6 cm,  
v. 5,2 cm.

1480



1481

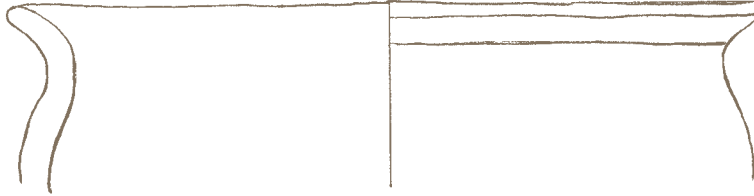

1482



1483



1484



1485



1486



1487



1488



1489

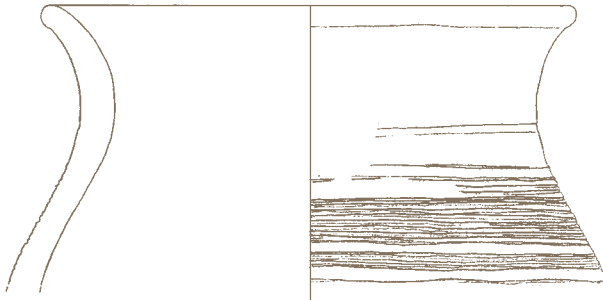

1490

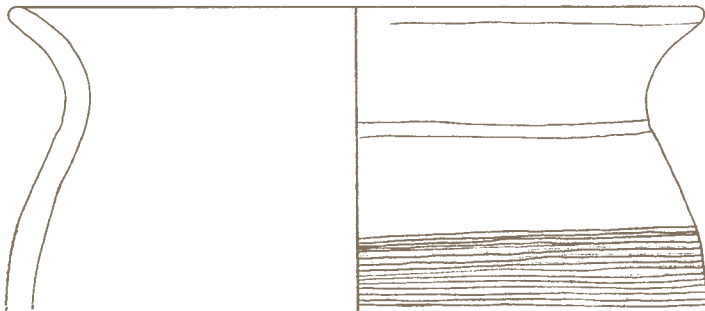

1491

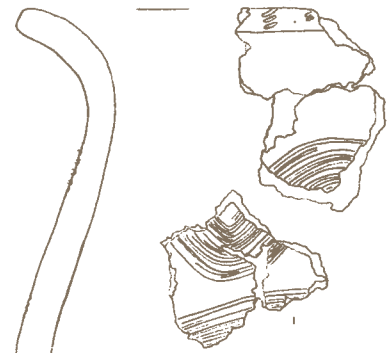

SE 551 1480-1488  
SE 553 1489-1491

---

**1492 SE 553, sek. XXIV, kv. 1,**

**inv. št. AII 2629-1**

Odlomek ustja lonca, groba keramika črne barve, prostoročne izdelave, v. 5,2 cm, pr. u. 16,2 cm.

---

**1493 SE 553, sek. XXIV, kv. 1,**

**inv. št. AII 2629-2**

Odlomek ustja lonca, groba keramika oker in temno rjave barve, prostoročne izdelave, v. 4,6 cm, pr. u. 16,3 cm.

---

**1494 SE 553, sek. XXIV, kv. 1,**

**inv. št. AII 2629-3**

Odlomek ustja lonca, groba keramika temno rjave barve, š. 5,5 cm, v. 5,3 cm.

---

**1495 SE 553, sek. XXIV, kv. 1,**

**inv. št. AII 2629-4**

Odlomek ustja lonca, groba keramika rjave barve, prostoročne izdelave, v. 4,6 cm, pr. u. 16,3 cm.

---

**1496 SE 553, sek. XXIV, kv. 1,**

**inv. št. AII 2629-5**

Odlomek ustja posoda, groba keramika sivo rjave barve, š. 4 cm, v. 2,5 cm.

---

**1497 SE 553, sek. XXIV, kv. 1,**

**inv. št. AII 2629-6**

Odlomek ustja lonca, groba keramika temno rjave barve, š. 3 cm, v. 3,7 cm.

---

**1498 SE 553, sek. XXIV, kv. 1,**

**inv. št. AII 2630-3**

Odlomek ostenja lonca okrašenega z vodoravnimi črtami, groba keramika črno rjave barve, š. 3,8 cm, v. 5,9 cm.

---

**1499 SE 553, sek. XXIV, kv. 1,**

**inv. št. AII 2630-4**

Odlomek ostenja lonca okrašenega z valovnico, groba keramika črno rjave barve, š. 4,8 cm, v. 5,1 cm.

---

**1500 SE 553, sek. XXIV, kv. 1,**

**inv. št. AII 2630-6, 2630-8, 2630-29**

Odlomek ostenja lonca, okrašenega z vodoravnimi črtami, groba keramika črno rjave barve, prostoročne izdelave in dodelane na lončarskem vretenu, š. 7,7 cm, v. 5,1 cm.

---

**1501 SE 553, sek. XXIV, kv. 1,**

**inv. št. AII 2630-7, 2630-12**

Odlomek ostenja lonca, okrašene-ga z valovnico, groba keramika črno rjave barve, prostoročne izdelave in dodelane na lončarskem vretenu, š. 8,8 cm, v. 4,5 cm.

---

**1502 SE 553, sek. XXIV, kv. 1,**

**inv. št. AII 2630-10**

Odlomek ostenja lonca, okrašenega z valovnico in vodoravnimi črtami, groba keramika temno rjave barve, š. 4,8 cm, v. 4 cm.

---

**1503 SE 553, sek. XXIV, kv. 1,**

**inv. št. AII 2630-13**

Odlomek ostenja lonca, okrašenega z valovnico in vodoravnimi črtami, groba keramika rjave barve, š. 4,7 cm, v. 3,4 cm.

---

**1504 SE 553, sek. XXIV, kv. 1,**

**inv. št. AII 2630-15**

Odlomek ostenja lonca okrašene-ga z valovnico, groba keramika rjave barve, š. 3,5 cm, v. 4 cm.

M 1:2

1492

1493

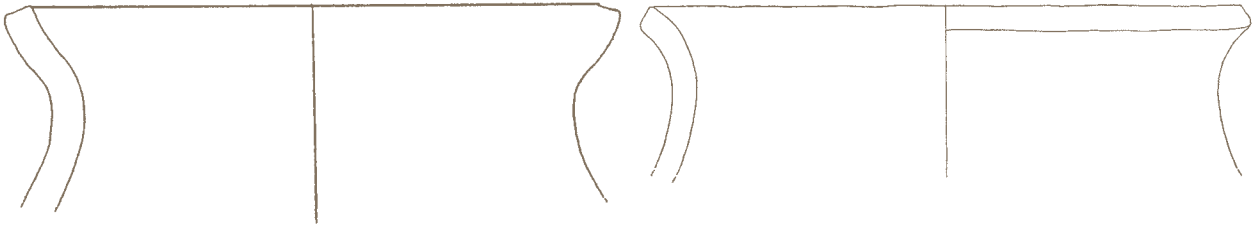

1494

1495

1496

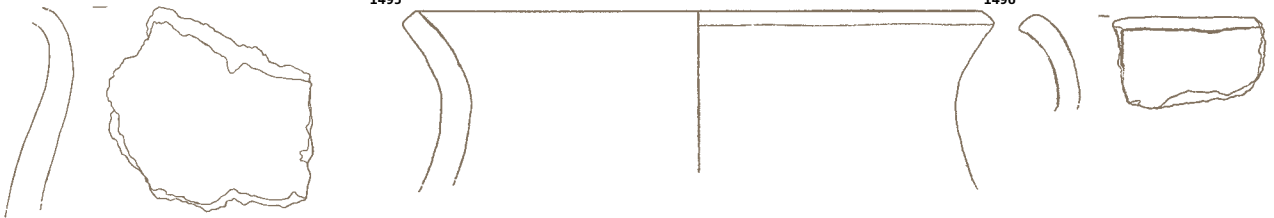

1497

1498

1499



1500

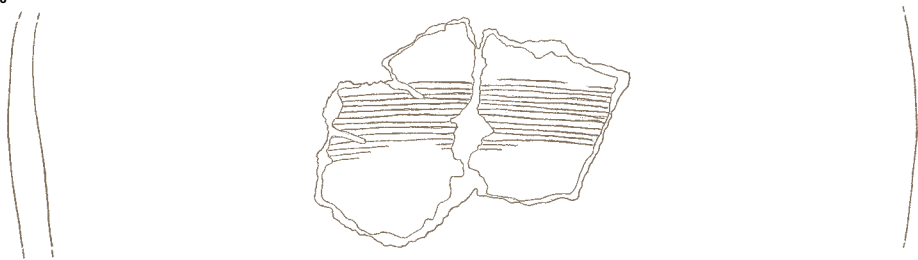

1501

1502



1503

1504



SE 553

---

**1505 SE 553, sek. XXIV, kv. 1,**  
**inv. št. AII 2630-20, 2630-26**

Odlomek ostenja lonca, okrašenega z valovnico in vodoravno črtami, groba keramika rjave barve, š. 2,2 cm, v. 2,1 cm.

---

**1506 SE 553, sek. XXIV, kv. 1,**  
**inv. št. AII 2630-22**

Odlomek ostenja lonca, okrašenega z valovnico, groba keramika rjave barve, š. 2,5 cm, v. 2,8 cm.

---

**1507 SE 553, sek. XXIV, kv. 1,**  
**inv. št. AII 2630-25**

Odlomek ostenja lonca okrašenega z valovnico, groba keramika rjave barve, š. 3 cm, v. 1,8 cm.

---

**1508 SE 563, sek. XXIV, kv. 10,**  
**inv. št. AII 2648-1-3, 5**

Odlomek lonca, okrašenega z valovnico in vodoravnimi črtami, groba keramika črne barve, prostoročne izdelave in dodelane na lončarskem vretenu, pr. u. 11 cm, v. 8,2 cm.

---

**1512 SE 563, sek. XXIV, kv. 10,**  
**inv. št. AII 2649-1**

Odlomek lonca, okrašenega z valovnico in vodoravnimi črtami, groba keramika temnorjave barve, prostoročne izdelave in dodelane na lončarskem vretenu, š. 8,3 cm, v. 14,5 cm, pr. u. 22,4 cm.



---

**1509 SE 563, sek. XXIV, kv. 10,**  
**inv. št. AII 2648-4**

Odlomek ustja lonca, okrašenega z vodoravnimi linijami, groba keramika črne barve, š. 3,1 cm, v. 3,3 cm.

---

**1510 SE 563, sek. XXIV, kv. 10,**  
**inv. št. AII 2648-6**

Odlomek ostenja posode, okrašene z valovnico in vodoravnimi črtami, groba keramika črne barve, š. 7,5 cm, v. 4,2 cm.

---

**1511 SE 563, sek. XXIV, kv. 10,**  
**inv. št. AII 2648-8**

Odlomek ostenja posode, okrašene z valovnico in vodoravnimi črtami, groba keramika črne barve, š. 4 cm, v. 3,8 cm.

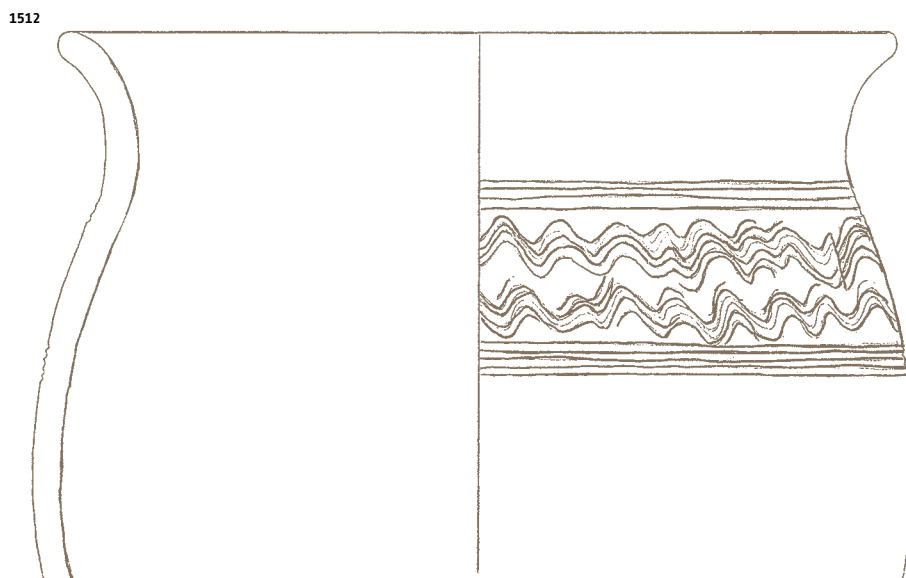
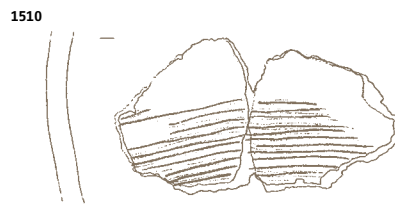
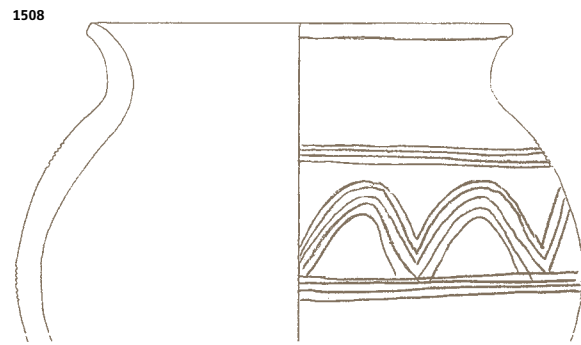

SE 553 1505-1507  
SE 563 1508-1512



---

**1513 SE 563, sek. XXIV, kv. 10,**  
**inv. št. AII 2649-2**

Odlomek ustja posode, okrašene z valovnico in vodoravnimi črtami, groba keramika temnorjave barve, prostoročne izdelave in dodelane na lončarskem vretenu, š. 4,3 cm, v. 5 cm.



---

**1514 SE 563, sek. XXIV, kv. 10,**  
**inv. št. AII 2649-3**

Odlomek ustja posode okrašene z vodoravnimi črtami, groba keramika oranžno rjave barve, prostoročne izdelave in dodelane na lončarskem vretenu, š. 3,6 cm, v. 2,9 cm.

---

**1515 SE 563, sek. XXIV, kv. 10,**  
**inv. št. AII 2649-4**

Odlomek ustja posode okrašene z vodoravnimi črtami, groba keramika rjave barve, prostoročne izdelave in dodelane na lončarskem vretenu, š. 3,5 cm, v. 3 cm.

---

**1516 SE 563, sek. XXIV, kv. 10,**  
**inv. št. AII 2649-5**

Odlomek ustja posode okrašene z vrezi na ustju, groba keramika rjave barve, š. 2,9 cm, v. 2,2 cm.

---

**1517 SE 563, sek. XXIV, kv. 10,**  
**inv. št. AII 2650-1**

Odlomek ustja posode, groba keramika rjave barve, š. 5 cm, v. 4,6 cm.

---

**1518 SE 563, sek. XXIV, kv. 10,**  
**inv. št. AII 2650-2**

Odlomek ustja posode, groba keramika rjave barve, š. 2,5 cm, v. 5 cm.

---

**1519 SE 563, sek. XXIV, kv. 10,**  
**inv. št. AII 2650-3**

Odlomek ustja posode, groba keramika rjave barve, š. 3,5 cm, v. 3 cm.

---

**1520 SE 563, sek. XXIV, kv. 10,**  
**inv. št. AII 2650-5**

Odlomek ustja posode, groba keramika svetlo rjave barve, š. 2,7 cm, v. 3 cm.

---

**1521 SE 563, sek. XXIV, kv. 10,**  
**inv. št. AII 2651-7**

Odlomek ostenja lonca, okrašena z poševnimi kanelurami in vodoravno črto, groba keramika temno rjave barve, š. 3 cm, v. 3,5 cm.

---

**1522 SE 563, sek. XXIV, kv. 10,**  
**inv. št. AII 2651-10**

Odlomek ostenja posode, okrašene z vodoravnimi črtami, groba keramika rjave barve, š. 4 cm, v. 2 cm.

---

**1523 SE 575, sek. XI, kv. 16,**  
**inv. št. AII 2658-1**

Odlomek ustja posode, groba keramika rdeče rjave barve, prostoročne izdelave, v. 5,7 cm, pr. u. 15 cm.

---

**1524 SE 575, sek. XI, kv. 16,**  
**inv. št. AII 2658-2**

Odlomek ustja posode, groba keramika rjave barve, prostoročne izdelave, š. 4,5 cm, v. 6,3 cm.

---

**1525 SE 575, sek. XI, kv. 16,**  
**inv. št. AII 2658-3**

Odlomek sklede, groba keramika sivo rjave barve, prostoročne izdelave, v. 3,7 cm, pr. u. 23 cm.

---

**1526 sek. XIV-XXII,**  
**inv. št. AII 2688**

Steklena jagoda, črne barve, pr. 0,7 cm x 0,75, pr. luknje 0,2 cm.



M 1:2  
M 2:1 1526

1513

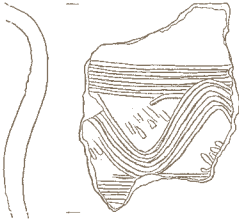

1514



1515



1516



1517

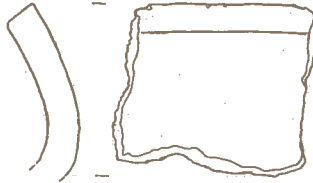

1518

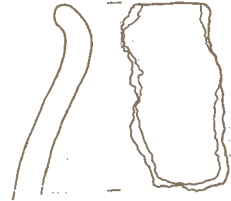

1519



1520



1521



1522



1523



1524

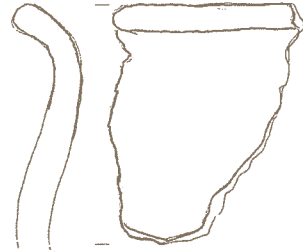

1525



1526

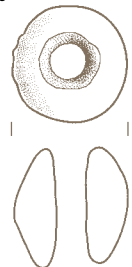

SE 563 1513-1522  
SE 575 1523-1525  
SE ?? 1526

# Intenzivni površinski pregled

Bojan Djurić

Gradivo hrani NMS

## Okrajšave

<b>KBA</b>	Kotare-Baza
<b>ZE</b>	zbiralna enota
<b>NMS</b>	Narodni muzej Slovenije
<b>LM</b>	lončarska masa

<b>A</b>	kremen
<b>B</b>	kalcit
<b>C</b>	sljuda
<b>D</b>	organske snovi
<b>E</b>	železov oksid
<b>J</b>	nedoločeno

<b>odl.</b>	odlomek
<b>vel.</b>	velikost
<b>pr.</b>	premer
<b>v.</b>	višina
<b>š.</b>	širina
<b>db.</b>	debelina
<b>dl.</b>	dolžina

Za LM glej Jezeršek, Dodatek 2

### 1 KBA ZE 9G

Del ploščatega brusa; dl. 5,2 cm, š. 3 cm, db. 1,6 cm.

### 2 KBA ZE 8C

Železna ploščata kljuka(?); dl. 8,1 cm, š. 1 – 1,6 cm, db. 0,5 cm.

### 3 KBA ZE 9E

Železen klin okroglega preseka s kovano T glavo in kovano stanjšano konico; dl. 15,5 cm, db. 1,5 cm.

### 4 KBA ZE 5I

Železno ploščato dleto z odlomljenim spodnjim delom, trnom kvadratnega preseka in kvadratnim gumbom na koncu; dl. 15,6 cm, ohranjena dl. telesa 8,8 cm, š. 2,5 cm, db. 0,9–0,4 cm, dl. trna 6 cm, db. trna 1 cm, š. gumba 2 cm, db. gumba 0,8 cm.

### 5 KBA ZE 10K

Železen, v sredini odebeljen kovan klin kvadratnega preseka s ploščato odlomljeno glavo; dl. 14 cm, največja db. 1 cm.

### 6 KBA ZE 4I

Železno žično varovalo; dl. 10,8 cm, db. 0,4 cm.

### 7 KBA ZE 7F

Železna veriga s tremi obročki in zatičem; dl. 40 cm, vel. zank verige 3,6 cm x 1,6 cm, pr. obročkov 3,3 cm, dl. zatiča 10,5 cm.

### 8 KBA ZE 2I

Železna čevljarska podkev, del; dl. 7,5 cm, š. 5,2 cm.

### 9 KBA ZE 8H

Železna čevljarska podkev; dl. 6,6 cm, š. 7,1 cm.

### 10 KBA ZE 1F

Bakren pokositren ploščat okras z odtisnjanim reliefom akantovih(?) listov in cvetov; š. 4,4 cm, v. 3,5 cm, db. 0,04 cm.

### 11 KBA ZE 5B

Ustje in del vratu steklenice iz rjavega stekla; v. 4,3 cm, pr. ustja 2,6 cm.

### 12 KBA ZE 12B

Ustje in del vratu steklenice iz zele-nega stekla; v. 4,8 cm, pr. ustja 2,6 cm.

### 13 KBA ZE 4A

Ustje in del vratu steklenice iz zele-nega stekla; v. 4,5 cm, pr. ustja 2,6 cm.

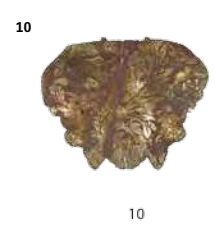
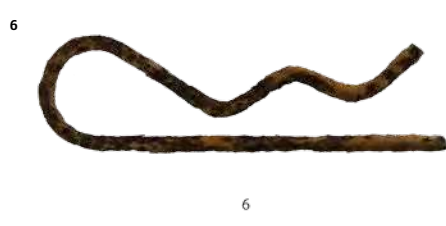

---

**14 KBA ZE 4I**

Del električne vtičnice s pokrovom iz rjavega bakelita; pr. 6 cm, v. 2,8 cm.

---

**15 KBA ZE 5H**

Narebrena prevleka ročaja kolesa iz črne gume; dl. 11 cm, pr. 3,2 cm.

---

**16 KBA ZE 13B**

Plastični pokrovček škatle za bonbone PEZ v obliki moške glave beš barve; v. 2,9 cm, š. 3,6 cm.

---

**17 KBA ZE 6A**

Narebren pokrovček iz bele plastike s centralnim izlivom in pokrovčkom zanj; pr. 2,5 cm, v. 1,5 cm.

---

**18 KBA ZE 4A**

Pokrov z navojem iz črne plastike; pr. 5 cm, v. 1,8 cm.

---

**19 KBA ZE 7B**

Pokrovček za steklenico iz modre plastike; pr. 3 cm, v. 0,8 cm.

---

**20 KBA ZE 5J**

Ročaj otroške dude iz bele plastike; v. 5 cm, š. 4 cm.

---

**21 KBA ZE 14I**

Kemični svinčnik iz zelene plastike z belim zamaškom in napisom boycolor Fine 500 ter logom TOZ; dl. 12,7 cm, pr. 0,8 cm.

---

**22 KBA ZE 5I**

Del telesa nalivnega peresa iz modre plastike; pr. 1 cm; dl. 8,7 cm.

---

**23 KBA ZE 4I**

Del telesa pisala iz črne plastike; pr. 1,3 cm, dl. 5,8 cm.

---

**24 KBA ZE 14E**

Brisalec tinte iz bele plastike z napisom BRISAČ TINTE, FORMULA 6093; pr. 0,9 cm, dl. 11,8. LM A13;C23;E21.

---

**25 KBA ZE 17K**

Zelena plastična ščipalka za perilo; dl. 4,8 cm, š. 1,4 cm.

---

**26 KBA ZE 14G**

Polovica zelene plastične ščipalke za perilo; dl. 4,8 cm, š. 1,4 cm.

---

---

**27 KBA ZE 9H**

Del glavnika iz črne plastike; v. 1,7 cm, dl. 7,6 cm.

---

**28 KBA ZE 2G**

Del glavnika iz črne plastike; v. 4 cm, dl. 3,7 cm.

---

**29 KBA ZE 7H**

Del glavnika iz svetlozelene plastike z napisom TČŽ; v. 1,4 cm, dl. 3,7 cm.

---

**30 KBA ZE 8I**

Bel lego element s štirimi gumbi; v. 1,1 cm, š. 1,6 cm.

---

**31 KBA ZE 2F**

Posnetek belega lego elementa s šestimi gumbi, poškodovan; v. 1,2 cm, š. 1,5 cm, dl. 3 cm.

---

**32 KBA ZE 2H**

Posnetek sivomodrega lego elementa s šestimi gumbi, poškodovan; v. 1,2 cm, š. 1,5 cm, dl. 3 cm.

---

**33 KBA ZE 14G**

Plastičen rumen element za sestavljanje z osmimi gumbi, poškodovan; v. 1,3, š. 1,9 cm, dl. 3,3 cm.

---

**34 KBA ZE 6B**

Bel plastičen gumb z dvema luknjicama; pr. 1,8 cm.

---

**35 KBA ZE 2C**

Bel plastičen gumb z dvema luknjicama; pr. 1,1 cm.

---

**36 KBA ZE 17J**

Bel plastičen gumb s štirimi luknjicami; pr. 1,1 cm.

---

M 1:1 34-36  
M 1:2  
M 1:2



14



15



16



17



18



19



20



21



22



23



24



25



26



27



28



29



30



31



32



33



34



35



36

---

**37 KBA ZE 2I**

Del ustja in stene porcelanaste skodelice; v. 4,9 cm, š. 5 cm, pr. 11 cm. LM A13.

---

**38 KBA ZE 15J**

Del dna in ostenja vrča? prevlečen z belo-modro glazuro; š. 6,2 cm, v. 4,2 cm, pr. 10,6 cm. LM A13;C21.

---

**39 KBA ZE 4J**

Del ustja in stene sklede prevlečene znotraj in zunaj z oker glazuro ter rjavozelenimi pasovi na ustju in v notranjosti; v. 2,5 cm, š. 4,1 cm. LM A13;C22;E21.

---

**40 KBA ZE 15C**

Del izvihanega ustja in ostenja pladnja prevlečenega znotraj in zunaj z oker glazuro; š. 2,9 cm, v. 2,2 cm. LM A13;C22.

---

**41 KBA ZE 2B**

Del profiliranega odebeljenega ustja sklede prevlečene znotraj s svetlorjavo glazuro in okrašeno z rjavimi pasovi in črtami na ustju; v. 2,2 cm, š. 4 cm. LM A13;C22.

---

**42 KBA ZE 7E**

Del pravokotno izvihanega ustja in ostenja sklede z notranjo oker glazuro in rjavimi pasovi; š. 5,8 cm, v. 3 cm. LM A13;C22;E21.

---

**43 KBA ZE 12G**

Del profiliranega ustja in ostenja globoke sklede prevlečene znotraj z oker glazuro in na ustju z olivnozeleno glazuro; š. 4,8 cm, v. 4 cm. LM A13;C21.

---

**44 KBA ZE 4B**

Del izvihanega ustja vrča/lonca z notranjo olivno zeleno glazuro; š. 3,9 cm, v. 2,9 cm. LM A13;C22.

---

**45 KBA ZE 3A**

Del močno izvihanega lonca prevlečenega zunaj in znotraj s temno zeleno glazuro; š. 2,8 cm, v. 2,6 cm. LM A13;C21;E21.

---

**46 KBA ZE 10I**

Del odebeljenega ustja in ostenja lončka svetlo oker barve; š. 3,2 cm, v. 1,3 cm. LM A21;A13;C21.

---

---

**47 KBA ZE 2I**

Del izvihanega profiliranega ustja lonca svetlo sive barve; v. 2,2 cm, š. 2,6 cm. LM A31;A21;A13;C22;E21.

---

**48 KBA ZE 23B**

Novec. LJ 82394. Jugoslavija, Socialistička federativna republika Jugoslavija (1963–1992) 1974, 20 Para, Beograd, Ješe 39.031, v. 23 mm. T. 3.72 g. Pol. peč.: 12., Izrabljen. (Določitev P. Kos).



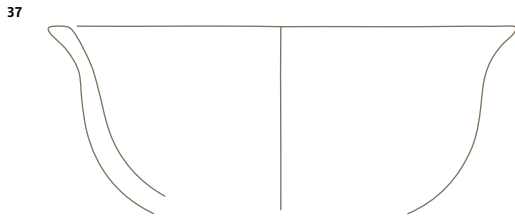

37

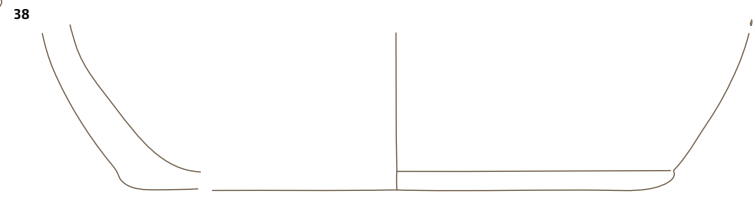

38



39



40

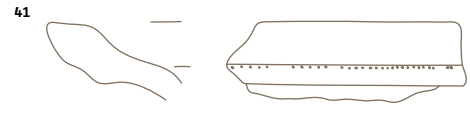

41

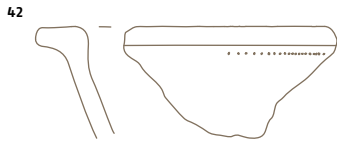

42

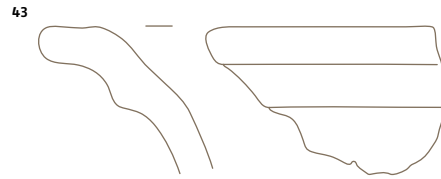

43

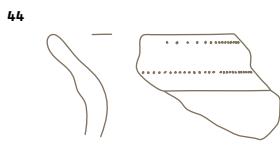

44



45



46



47





